

Guida alla scelta. Tubazioni preisolate.

Uponor

Uponor Ecoflex: una distribuzione efficiente dell'energia



Uponor Ecoflex - flessibile da installare,

Uponor Ecoflex offre una selezione innovativa ed efficiente dal punto di vista energetico di tubi preisolati, raccordi e accessori. Questi sistemi sicuri e duraturi sono adatti per il riscaldamento, il raffrescamento e la distribuzione dell'acqua sanitaria fredda, calda e ricircolo. Che si tratti di edifici o di intere reti di distribuzione locale, il sistema combina eccellenti prestazioni termiche (basse dispersioni) con un'elevata flessibilità e facilità di installazione.

La nostra gamma di prodotti per le reti di teleriscaldamento si basa sulla consolidata esperienza e sul know-how di Uponor.

Uponor Ecoflex offre una soluzione di sistema completa, dalla fonte di energia all'edificio. La fonte di energia può essere qualsiasi fonte di calore, ad esempio una centrale elettrica, un locale caldaie o una sottostazione di teleriscaldamento.

Un'ampia gamma di servizi supporta i nostri clienti in tutte le fasi del progetto, dalla formazione alla progettazione, alla consegna e all'assistenza in loco. Siamo il miglior partner per i nostri clienti, con oltre 30 anni di esperienza e con più di 35 milioni di metri di tubi installati in tutto il mondo.



Acqua di riscaldamento



Acqua calda di rubinetto /
Acqua calda di ricircolo /
Acqua fredda di rubinetto /
Protezione antigelo



Acqua refrigerata



Fluidi industriali



Telersaldamento



Teleraffrescamento



Biomassa



Centrali elettriche



Caldaie a controllo remoto



Pompe di calore

facile da collegare, economico nell'uso

PIÙ DI
35 MILIONI DI METRI
DI TUBI INSTALLATI
IN TUTTO IL MONDO



Uponor Ecoflex - la scelta migliore per il trasporto economico di fluidi caldi e freddi per applicazioni domestiche e commerciali

- Eccellente efficienza di isolamento
- Leggero e facile da posare intorno ad angoli e ostacoli
- Fino a 240 metri di installazione in un'unica tratta (a seconda del DN del tubo)
- Capacità di carico termico fino a 1800 kW
- Struttura del tubo autocompensante, non necessita di compensatori
- Rapido avanzamento dei lavori di costruzione / brevi tempi di montaggio
- Metodo di giunzione semplice e affidabile, compreso il successivo isolamento di raccordi e diramazioni
- Durata di vita di 30 anni in conformità alla norma EN 15632



Uponor Ecoflex - la soluzione ad alta efficienza energetica per le reti di distribuzione locale e i collegamenti delle unità abitative

Riscaldamento e raffrescamento

Tubi preisolati flessibili ed efficienti dal punto di vista energetico per il riscaldamento e il raffrescamento



Pagina 6

Ecoflex VIP Thermo
Ecoflex Thermo
Ecoflex Thermo HP
Ecoflex Thermo Mini
Ecoflex Varia
Ecoflex Quattro

Acqua calda di rubinetto e ricircolo

Tubi preisolati per acqua calda di rubinetto



Pagina 8

Ecoflex VIP Aqua
Ecoflex Aqua
Ecoflex Quattro

Acqua fredda di rubinetto

Per un approvvigionamento sicuro di acqua fredda sanitaria o raffrescamento in ambienti gelidi



Pagina 10

Ecoflex Supra
Ecoflex Supra PLUS



Flessibile, versatile e resistente - Sistema Uponor Ecoflex realizzato con componenti di comprovata qualità

Tubi preisolati

Le principali caratteristiche e funzionalità dei tubi Uponor Ecoflex



Pagina 12

Raccordi

Collegamenti affidabili e pratici con i raccordi Uponor Wipex e Q&E



Pagina 16

Accessori e utensili

Accessori e utensili per una facile installazione del sistema Uponor Ecoflex



Pagina 18

- ✓ Tubi interni in PE-Xa di alta qualità con barriera antiossigeno in EVOH
- ✓ Isolamento termico in PE-X e/o VIP
- ✓ Configurazioni a tubo singolo e doppio per installazioni efficienti con diametro del tubo interno fino a 160 mm



Uponor Ecoflex VIP, Thermo e Varia - reti di distribuzione e connessioni residenziali e commerciali efficienti dal punto di vista energetico

A seguito della tendenza a limitare le emissioni di CO₂ e ridurre il riscaldamento globale, il teleriscaldamento e l'uso di energie rinnovabili stanno acquisendo un'importanza sempre maggiore. Le reti di teleriscaldamento flessibili, a risparmio energetico e intelligenti sono essenziali per l'utilizzo di fonti di energia rinnovabile e la fornitura di energia per il riscaldamento e raffreddamento.

La gamma di prodotti Uponor Ecoflex offre tubi preisolati per il riscaldamento e il raffreddamento, adatti sia per i singoli edifici che per le reti locali complete, mediante l'utilizzo di schiuma flessibile in PE-X e/o strato isolante VIP.

Ambiti di utilizzo

- Distribuzione reti di acqua per teleriscaldamento e teleraffreddamento dalle centrali fino alle utenze nel residenziale e non residenziale
- Distribuzione del caldo e del freddo all'interno di impianti di produzione industriale e agricola
- Trasferimento di calore tra singoli edifici, ad esempio da una pompa di calore collocata in un vano tecnico o un garage separato

Riscaldamento e raffreddamento con Uponor Ecoflex - una gamma versatile di tubi per una progettazione ottimale

Uponor Ecoflex VIP Thermo



evoh

Applicazione principale

- Acqua di riscaldamento
- Acqua di raffreddamento

Applicazioni secondarie

- Prodotti chimici (chiedere conferma)

Tubo interno

- PE-Xa con barriera antiossigeno in EVOH, 6 bar

Materiale isolante

- VIP

Materiale guaina esterna

- PE-HD

5-80°C max. 95°C 6 bar 40-160 mm (Tubo singolo) 25-75 mm (Tubo doppio)

Perfetto equilibrio tra eccellente flessibilità e grandi prestazioni termiche

Uponor Ecoflex Thermo



evoh

Applicazione principale

- Acqua di riscaldamento
- Acqua di raffreddamento

Applicazioni secondarie

- Prodotti chimici (chiedere conferma)

Tubo interno

- PE-Xa con barriera antiossigeno in EVOH, 6 bar

Opzione

- Cavo di riscaldamento

Materiale isolante

- Schiuma di PE-X

Materiale guaina esterna

- PE-HD

5-80°C max. 95°C 6 bar 25-110 mm (Tubo singolo) 25-63 mm (Tubo doppio)

La scelta collaudata che garantisce la facilità di installazione e un isolamento di ottima qualità

Uponor Ecoflex Varia



evoh

Applicazione principale

- Acqua di riscaldamento

Applicazioni secondarie

- Prodotti chimici (chiedere conferma)

Tubo interno

- PE-Xa con barriera antiossigeno in EVOH, 6 bar

Materiale isolante

- Schiuma di PE-X

Materiale guaina esterna

- PE-HD

80°C max. 95°C 6 bar 25-125 mm (Tubo singolo) 25-50 mm (Tubo doppio)

Estremamente flessibile con buone prestazioni termiche

Uponor Ecoflex Thermo Mini



evoh

Applicazione principale

- Acqua di raffreddamento
- Acqua di riscaldamento

Tubo interno

- PE-Xa con barriera antiossigeno in EVOH, 6 bar

Materiale isolante

- Schiuma di PE-X

Materiale guaina esterna

- PE-HD

80°C max. 95°C 6 bar 25-32 mm

Perfetto per il collegamento dell'acqua di raffreddamento o della pompa di calore

Uponor Ecoflex Quattro



evoh

Applicazione principale

- Acqua di riscaldamento
- Approvvigionamento e circolazione di acqua calda di rubinetto

Tubo interno

- PE-Xa, 10 bar (per acqua calda di rubinetto)
- PE-Xa con barriera antiossigeno in EVOH, 6 bar (per il riscaldamento)

Materiale isolante

- Schiuma di PE-X

Materiale guaina esterna

- PE-HD

70/80 °C max. 95°C 6 bar e 10 bar 25-40 mm 20-40 mm

Efficiente soluzione tutto-in-uno per il riscaldamento e acqua calda di rubinetto e ricircolo (no acqua fredda)

Uponor Ecoflex Thermo Twin HP



evoh

Applicazione principale

- Acqua di riscaldamento e raffreddamento con tubi di protezione per cavi

Tubo interno

- PE-Xa con barriera antiossigeno in EVOH, 6 bar

Materiale isolante

- Schiuma di PE-X

Materiale guaina esterna

- PE-HD

5-80°C max. 95°C 6 bar 32-40 mm

Efficiente soluzione tutto-in-uno per i collegamenti delle pompe di calore

- ✓ Tubi interni igienici in PE-Xa, resistenti alle incrostazioni e alla corrosione
- ✓ Isolamento termico in PE-X e/o VIP
- ✓ Configurazioni con tubo singolo e tubo doppio



Uponor Ecoflex Aqua - approvvigionamento di acqua calda con minime perdite di calore

I tubi Uponor Ecoflex Aqua e Quattro sono utilizzati per il trasporto interrato di acqua calda di rubinetto e ricircolo con un alto livello di efficienza energetica e di igiene. Questi tubi sono resistenti alle temperature estreme, alla corrosione e non sono soggetti alla formazione di incrostazioni. Sono possibili diverse applicazioni a seconda delle esigenze, i tubi Uponor Ecoflex Aqua sono preisolati con schiuma flessibile di PE-X e/o con strato di isolante VIP per ridurre le perdite di calore.

Con Uponor Aqua Twin, i tubi dell'acqua calda sanitaria e di ricircolo sono combinati in un unico tubo, sistema che offre il vantaggio di uno scavo più piccolo e di un'installazione più semplice. I tubi hanno un profilo di centraggio colorato che consente di distinguere chiaramente tra i tubi di mandata e i tubi ricircolo.

Oltre ai tubi per l'acqua potabile, i tubi Uponor Ecoflex Quattro contengono i tubi di mandata e ritorno dell'acqua di riscaldamento. L'efficienza energetica è migliorata, in quanto è necessario un solo tubo per un edificio.

Ambiti di utilizzo

- Collegamento delle utenze di comunità o singoli edifici ad una caldaia centralizzata per la produzione di acqua calda
- Trasporto di acqua calda di rubinetto tra i singoli edifici
- Distribuzione di acqua calda di rubinetto all'interno di impianti di produzione industriale e agricola
- Sistema tutto-in-uno di approvvigionamento di acqua di riscaldamento e acqua calda di rubinetto per singoli edifici con un solo tubo (Ecoflex Quattro)

Acqua calda di rubinetto con Uponor Ecoflex - la scelta affidabile per una soluzione pulita e igienica

Uponor Ecoflex VIP Aqua

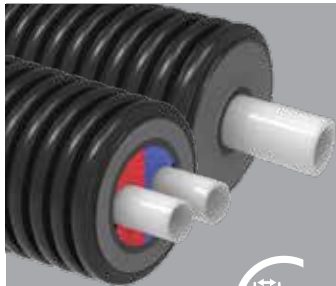

70°C
max. 95°C

10 bar

40-110 mm
(Tubo singolo)
20-50 mm
(Tubo doppio)

Applicazione principale

- Acqua calda di rubinetto
- Approvvigionamento e ricircolo di acqua calda di rubinetto

Applicazioni secondarie

- Prodotti alimentari, prodotti chimici (chiedere conferma)

Tubo interno

- PE-Xa, 10 bar

Opzione

- Cavo di riscaldamento

Materiale isolante

- VIP
- Schiuma di PE-X

Materiale guaina esterna

- PE-HD

Perfetto equilibrio tra eccellente flessibilità e grandi prestazioni termiche

Uponor Ecoflex Aqua



70°C
max. 95°C

10 bar

25-63 mm
(Tubo singolo)
20-50 mm
(Tubo doppio)

Applicazione principale

- Acqua calda di rubinetto
- Approvvigionamento e ricircolo di acqua calda di rubinetto

Applicazioni secondarie

- Prodotti alimentari, prodotti chimici (chiedere conferma)

Tubo interno

- PE-Xa, 10 bar

Opzione

- Cavo di riscaldamento

Materiale isolante

- Schiuma di PE-X

Materiale guaina esterna

- PE-HD

La scelta collaudata che garantisce la facilità di installazione e un isolamento di ottima qualità

Uponor Ecoflex Quattro

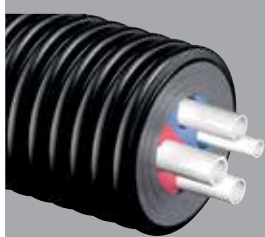

70/80 °C
max. 95°C

6 bar e
10 bar

25-40 mm
20-40 mm

Applicazione principale

- Acqua di riscaldamento
- Approvvigionamento e circolazione di acqua calda di rubinetto

Tubo interno

- PE-Xa, 10 bar (per acqua calda di rubinetto)
- PE-Xa con barriera antiosigeno in EVOH, 6 bar (per il riscaldamento)

Materiale isolante

- Schiuma di PE-X

Materiale guaina esterna

- PE-HD

Efficiente soluzione tutto-in-uno per il riscaldamento e acqua calda di rubinetto e ricircolo (no acqua fredda)





Uponor Ecoflex Supra - sistema affidabile di distribuzione dell'acqua in condizioni artiche

I tubi Uponor Ecoflex Supra sono utilizzati per un approvvigionamento efficiente ed affidabile dell'acqua in condizioni climatiche artiche. Questi tubi preisolati e protetti termicamente vengono forniti nelle dimensioni 25 - 110 mm. I tubi hanno diverse configurazioni di isolamento di protezione termica.

Uponor Ecoflex Supra offre la massima protezione antigelo. L'ampia gamma di tubi flessibili comprende collegamenti elettrici per una facile installazione.

Ambiti di utilizzo

- Trasporto interrato con sistema antigelo dell'acqua fredda di rubinetto verso singoli edifici
- Approvvigionamento fuori terra con sistema antigelo di acqua fredda per container abitativi temporanei nei principali cantieri edili con una temperatura ambiente fino a -50°C
- Trasporto di acqua fredda di rubinetto o acqua di raffreddamento negli impianti di produzione industriale
- Scarico delle reti fognarie degli edifici con sistema antigelo in impianti in cui vi è il rischio di congelamento

Distribuzione dell'acqua fredda di rubinetto con sistema antigelo grazie a Uponor Ecoflex

Uponor Ecoflex Supra

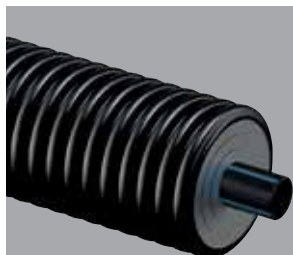

- Applicazione principale**
- Acqua fredda di rubinetto
 - Acqua di raffreddamento
- Tubo interno**
- PE 100 RC
- Materiale isolante**
- Schiuma di PE-X
- Materiale guaina esterna**
- PE-HD



Tubo preisolato ad uso generico per l'acqua fredda di rubinetto e di raffreddamento in installazioni sotterranee

Uponor Ecoflex Supra PLUS 16 bar

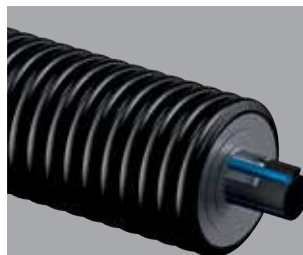

- Applicazione principale**
- Trasporto di acqua fredda
 - Protezione antigelo
- Tubo interno**
- PE 100 RC
- Cavo**
- Autoregolante
- Materiale isolante**
- Schiuma di PE-X
- Materiale guaina esterna**
- PE-HD



Tubo preisolato con protezione antigelo autoregolante

Uponor Ecoflex Supra PLUS unità di controllo



- Unità di controllo**
- Controllo dell'efficienza energetica della potenza di riscaldamento, per un risparmio energetico fino al 50%
- Collegamenti**
- Collegamento elettrico continuo fino a 150 m
 - Semplici collegamenti elettrici con istruzioni chiare
- Cavo del sensore**
- Un tubo continuo in PE posato lungo un Tubo interno in PE assicura una facile installazione del sensore di temperatura ad ogni lunghezza di taglio

Controlli avanzati Supra PLUS per una protezione antigelo ad alta efficienza energetica



- ✓ Flessibile e facile da installare
- ✓ Isolamento efficiente e a risparmio energetico
- ✓ Resistente alle temperature estreme e meccanicamente robusto

Tubi flessibili e preisolati Uponor Ecoflex adatti agli scavi più stretti

Per soluzioni su misura

I tubi Uponor Ecoflex possono essere personalizzati per diverse finalità. I tubi flessibili e preisolati, sono adatti sia per il riscaldamento e raffreddamento che per la distribuzione acqua sanitaria calda, di ricircolo e fredda.

I diversi tubi preisolati Ecoflex permettono di trasferire il liquido sia all'interno che all'esterno dell'edificio, sia nel residenziale che nel non residenziale.

Flessibilità significa maggiore efficienza in termini di costi

I tubi Uponor Ecoflex sono facili e veloci da installare grazie al peso ridotto e alla flessibilità. Fino a 240 m (vedere tabelle) di lunghezza massima di tubo possono essere posati senza giunti.

Isolamento di alta qualità per minori perdite di calore

Per un'efficienza energetica ottimale, i tubi Uponor Ecoflex sono preisolati con schiuma flessibile di PE-X e/o VIP ad alta efficienza energetica.



La combinazione di tutte le caratteristiche principali rendono i tubi Uponor Ecoflex una scelta affidabile

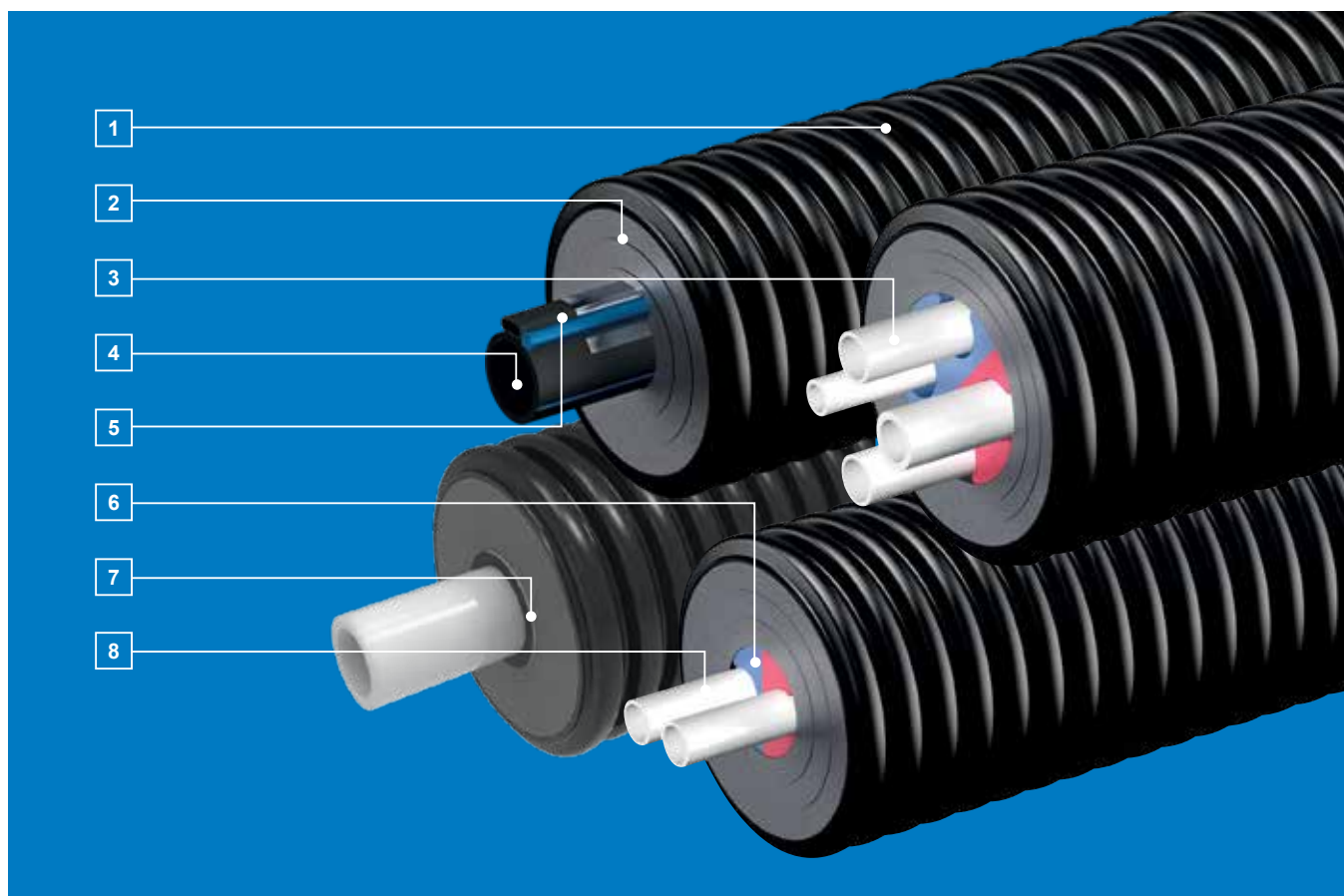

1 Elevata resistenza meccanica

Tubo rivestito in PE-HD: il materiale di alta qualità e la particolare geometria della guaina esterna rendono i tubi Ecoflex estremamente flessibili e resistenti ai carichi statici e meccanici. Adatto per carichi di traffico fino a 60 tonnellate.

2 Resistenti ed eccezionalmente flessibili

Isolamento in schiuma di polietilene espanso reticolato e/o VIP: proprietà isolanti ideali, resistenza all'invecchiamento, resistenza all'umidità e grande flessibilità.

3 Affidabili e igienici

Tubo interno in PE-Xa: igienico, resistente alle temperature estreme, alla formazione di incrostazioni e alla fessurazione da sforzo. Per applicazioni di tubi di riscaldamento con barriera antiossigeno in EVOH per evitare la migrazione dell'ossigeno nel sistema.

4 Progettati per liquidi freddi

Tubo interno in PE 100 RC: offrono la massima sicurezza e durata per applicazioni con acqua fredda fino a 16 bar e sono resistenti alla maggior parte dei fluidi aggressivi.

5 Protezione dell'acqua dal gelo

I prodotti Supra, con protezione antigelo e protetti termicamente, dotati di cavo a resistenza auto-regolato o a resistenza costante, insieme all'isolamento garantiscono una affidabile approvvigionamento dell'acqua in condizioni artiche.

6 Identificazione chiara dei tubi interni

Il profilo di centraggio colorato garantisce una chiara distinzione dei due tubi interni.

7 Adatti per l'isolamento

Strati isolanti combinati in PE-X e l'innovativo VIP consentono di ridurre al minimo le perdite di calore e di ottenere la migliore flessibilità.

8 Dimensioni compatte per scavi stretti

Tubi Twin e Quattro: la combinazione di più tubi interni in un unico tubo Ecoflex preisolato riduce le dimensioni dello scavo e quindi semplifica l'installazione.

Le tubazioni: la gamma

Panoramica delle più importanti informazioni sul prodotto



Applicazioni principali *

Acqua potabile				
Acqua di riscaldamento	●	●	●	●
Acqua refrigerata	●	●	●	●

Variazioni

Cavo scaldante optional		● solo Single		
-------------------------	--	---------------	--	--

Materiali

Tubo interno	PE-Xa con EVOH	PE-Xa con EVOH	PE-Xa con EVOH e Guaina corrugata	PE-Xa con EVOH
Isolamento	VIP + PE-X	PE-X	PE-X	PE-X
Guaina esterna	PE-HD	PE-HD	PE-HD	PE-HD

Raccordi

WIPEX	●	●	●	●
Quick & Easy	●	●	●	●
Modulari WIPEX	●	●	●	●
Modulari Quick & Easy	●	●	●	●

* Per altri tipi di applicazione richiedere conferma

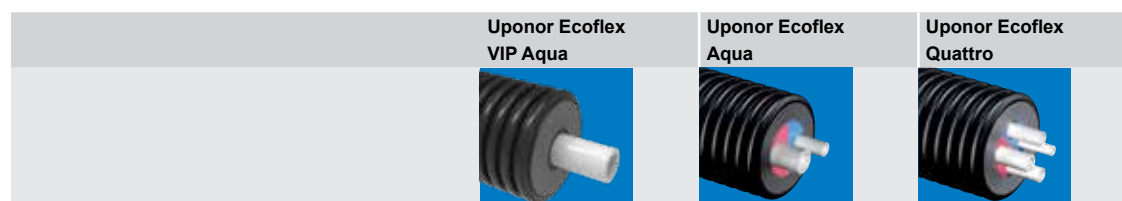

Applicazioni principali *

Acqua potabile		●	●	●
Acqua di riscaldamento				●
Acqua refrigerata				

Variazioni

Cavo scaldante optional			● solo Single	
-------------------------	--	--	---------------	--

Materiali

Tubo interno	PE-Xa	PE-Xa	PE-Xa e PE-Xa con EVOH
Isolamento	VIP + PE-X	PE-X	PE-X
Guaina esterna	PE-HD	PE-HD	PE-HD

Raccordi

WIPEX	●	●	●
Quick & Easy	●	●	●
Modulari WIPEX	●	●	●
Modulari Quick & Easy	●	●	●

* Per altri tipi di applicazione richiedere conferma

Panoramica delle più importanti informazioni sul prodotto



Applicazioni principali

Acqua refrigerata	●	●
Acqua potabile fredda	●	●
Cavo protezione antigelo		●

Altre applicazioni

Prodotti alimentari	su richiesta	su richiesta
Prodotti chimici	su richiesta	su richiesta
Acque di scarico in pressione	●	●

Materiali

Tubo interno	PE 100 RC nero con riga blu	PE 100 RC nero con riga blu
Isolamento	PE-X	PE-X
Guaina esterna	PE-HD	PE-HD
Cavo		Cavo antigelo autoregolante

Raccordi

WIPEX	●	●
Quick & Easy		
Modulari WIPEX	●	●
Modulari Quick & Easy		

* Per altri tipi di applicazione richiedere conferma



- ✓ Facile da installare
- ✓ Ampia gamma di combinazioni
- ✓ Affidabile e igienico



Uponor Wipex - collegamento affidabile senza utensili speciali

I raccordi Uponor Wipex sono progettati specificamente per il collegamento di tubi interni in PE-Xa per l'acqua calda e fredda negli impianti di riscaldamento domestico e di teleriscaldamento. Il raccordo è costituito principalmente da ottone DR ed è quindi resistente alla dezincificazione. I raccordi Uponor Wipex sono disponibili con classi di pressione PN 6 e PN 10.

La forza di serraggio del giunto Uponor Wipex è superiore alla resistenza a trazione della tubazione stessa e la tenuta non è influenzata dalle variazioni di temperatura.

I raccordi Uponor Wipex hanno un design robusto e semplice. Questi raccordi sono facili da installare e garantiscono la massima efficienza anche nei luoghi e negli spazi più impegnativi.



Raccordi Uponor Wipex

- Facili da installare senza canapa e utensili speciali
- Realizzati in ottone DR di alta qualità
- Disponibili anche raccordi per collegamenti Uponor S-Press e RS

- ✓ Resistenti alla corrosione e alla calcificazione
- ✓ Resistenti e affidabili
- ✓ Veloci da installare, per un risparmio di tempo



Uponor Q&E - tecnologia di collegamento incredibilmente semplice e veloce senza guarnizioni

Il sistema Uponor Q&E si basa sulle proprietà uniche dei tubi Uponor in PE-Xa e sui rivoluzionari raccordi Q&E. Consente di montare un raccordo senza l'uso di altri utensili oltre all'espansore. È sufficiente espandere il tubo Uponor in PE-Xa con un anello Q&E e montarlo direttamente sul raccordo in ottone o PPSU. Quando il tubo si restringe, il montaggio è completato.

La tecnica Q&E è stata brevettata da Uponor ed è progettata esclusivamente per i tubi Uponor in PE-Xa fino a 75 mm con classe di pressione PN 6 e PN 10.



Tecnologia di collegamento Uponor Q&E

- Tecnologia di collegamento innovativa e con tenuta permanente
- Elevata resistenza allo strappo
- Il materiale del tubo è un materiale ad alta tenuta, pertanto non è necessario l'uso di O-ring



- ✓ Gamma completa di componenti per tutte le esigenze di installazione
- ✓ Si adatta perfettamente ai sistemi di tubazioni Uponor Ecoflex
- ✓ Pratico e facile da installare senza utensili speciali

Accessori Uponor Ecoflex - per la finitura di impianti di alta qualità

Il sistema Uponor Ecoflex comprende tutti gli accessori per la realizzazione di reti complete di riscaldamento, raffrescamento e acqua di rubinetto. Gli accessori sono progettati per completare i tubi e i raccordi Uponor Ecoflex.

Sono disponibili accessori per proteggere i raccordi a terra, per sigillare l'ingresso nella casa e le estremità dei tubi. Per i prodotti con protezione termica, sono previsti anche componenti elettrici per il collegamento dei cavi.



Protezioni terminali in gomma Ecoflex per tubi singoli, doppi e Quattro



Set di isolamento Uponor Ecoflex per tubi singoli, doppi e Quattro



Set di collegamento e unità di controllo per cavo Ecoflex Supra PLUS

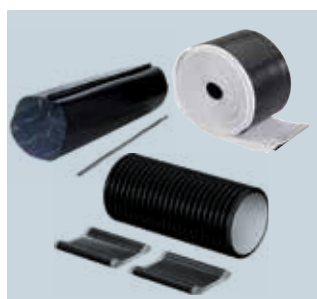

Set riparazione tubi, giunti rivestiti, manicotti e nastri di isolamento

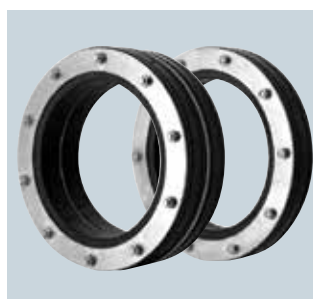

Guarnizioni e condotti a parete Uponor Ecoflex (NPW e PWP)



Pozzetto Uponor Ecoflex



- ✓ Sistema di gestione della qualità secondo le norme ISO 9001 e 14001
- ✓ Certificazione prodotto da parte di organizzazioni terze indipendenti
- ✓ Oltre 30 anni di esperienza e competenze collaudate

Uponor Ecoflex - fatto per durare nel tempo

I tubi preisolati Ecoflex sono prodotti secondo la norma europea EN15632 con sistema di gestione della qualità certificato secondo le norme ISO 9001 e 14001. Inoltre, ci avvaliamo anche di organizzazioni terze indipendenti per certificare la qualità e le prestazioni dei nostri prodotti. Ad esempio, i tubi Uponor Ecoflex Thermo, i raccordi Wipex e gli accessori Ecoflex sono soggetti all'approvazione e alla certificazione di Kiwa Komo. Anche i valori di dispersione termica di Ecoflex Thermo sono soggetti alla certificazione DIN Certco.

Inoltre, ci impegniamo anche a migliorare continuamente i nostri prodotti e le nostre attività per renderli più sostenibili sotto tutti gli aspetti. Potete sempre contare sulla qualità di Uponor Ecoflex!

kiwa



Servizio di taglio a misura delle tubazioni, consegna al sito di installazione secondo necessità



Servizio di preparazione ordini e consegna in loco da 24 a 96 ore, a seconda della località



Supporto completo da parte di ingegneri esperti nella pianificazione e nella configurazione



Formazione sul prodotto e supporto in loco



Ampia rete di vendita e distribuzione



Sistema di gestione della qualità secondo le norme ISO 9001 e 14001



Dichiarazione responsabilità prodotto decennale

Moving > Forward

uponor

Uffici

Via Torri Bianche, 3
Edificio Larice
20871 - Vimercate
(Monza Brianza)

T +39 039 635821

F +39 039 6084269

Magazzino

Via A. Meucci, 364
45021 - Badia Polesine
(Rovigo)



www.uponor.it

GS_2201_LHD ECOFLEX_ITA