



Sistem hišnega udobja

Uponor SMS modul R-56

Montažna in obratovalna navodila



Generalni uvoznik:

TITAN d.d., Program instalacij, Kovinarska 28, 1241 Kamnik

Tehnična pomoč: (01) 8309 168

E: pc5@titan.si

W: www.uponor.si

Uponor SMS modul R-56

SMS opis



Poglejte sliko A za opis sistema

Uponor SMS modul R-56 lahko na daljavo spremeni način delovanja sistema med komfortnim in ekonomičnim načinom (ECO). Modul je priključen na priključni modul preko Uponor javnega termostata T-54. Termostat pošlje sporočilo priključnemu modulu, ko se spremeni status releja v SMS modulu. Zaprt rele vključi ECO način delovanja. To daje naslednje osnovne daljinske kontrole:

- Lastnik objekta lahko, s pošiljanjem SMS sporočila, nastavi sistem na ECO način delovanja, ko zapusti hišo.

Takšen način je priporočljiv način, saj to sproži tudi funkcijo preverjanja daljinske kontrole.

Opozorilo! Preklop na ECO način delovanja je omogočen tudi na ročni način, npr. z uporabo gumba na SMS modulu.

- Lastnik objekta lahko preklopi na komfortni način delovanja na daljavo preko poslanega SMS sporočila ali preko ročnega pritiska na gumb na SMS modulu.

Dodatne funkcije SMS modula:

- odčitavanje temperature
- alarm temperature
- alarm mejne nastavitvene vrednosti
- konfiguracija parametrov

Funkcije na samem SMS modulu R-56

1 s: Preklop ECO ON/OFF (vklj./izklj.)

5 s: Omogoči/onemogoči oba alarma

40 s: Resetiranje

Dvobarvna LED dioda prikazuje status alarma

zeleno: alarm 1 in 2 sta na voljo

rdeča: kontakt odprt

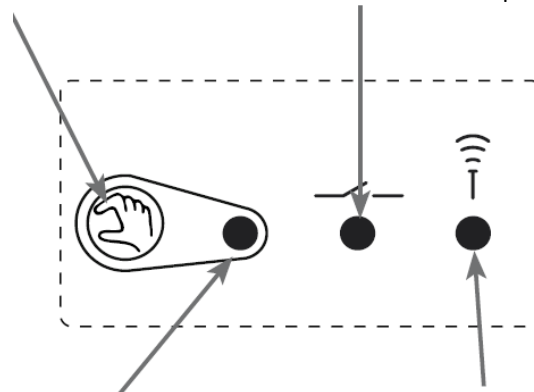

Prikaz releja

- On (vklj.): Rele zaprt -> Uponor priključni modul C-56 v vsiljenem ECO načinu
- Off (izklj.): Rele odprt -> Uponor priključni modul C-56 v normalnem načinu

Prikaz GSM omrežja

- Nepretrgoma vključen (On): brez GSM signala
- Počasno utripanje: GSM signal OK
- Hitro utripanje: prejemanje SMS sporočila

SIM kartica

Mobilni telefon uporabiti za sledeče postopke:

- Deaktivirajte PIN kodo SIM kartice z uporabo varnostnih nastavitvev na vašem mobilnem telefonu.
- Pri reševanju težav na sistemu, testirajte SIM kartico, če deluje pravilno.

Upoštevajte, da postanejo nekatere SIM kartice neaktivne, če nekaj časa niso v uporabi. To je mogoče preprečiti s funkcijo »HEARTBEAT«, katera bo pošiljala SMS sporočila z SMS modula R-56 v izbranem intervalu.



Poglejte sliko B: Uponsor SMS modul R-56 (sestavni deli)

Vgradnja

Prosimo vas, da pri vgradnji in namestitvi Uponsor SMS modula R-56 in Uponsor javnega termostata T-54, v popolnosti upoštevate ta navodila (in zaporedje korakov).

Opozorilo! Nastavitvena stikala na javnem termostatu T-54 morajo biti nastavljena **pred** registracijo termostata na priključnem modulu C-56.



- Nastavite stikala na javnem termostatu T-54, kot je prikazano na sliki C.



- Vstavite SIM kartico v režo na desni strani SMS modula R-56. **Opozorilo!** Za deaktivacijo PIN kode uporabite mobilni telefon, glejte sliko D.

- Namestite anteno.
- Pritrdite javni termostat T-54 in SMS modul na steno.



- Priključite termostat T-54 z SMS modulom R-56 z dvožilnim kablom. Poglejte slike E, F in G.
- Vstavite bateriji v javni termostat T-54 in zaprite termostat s pokrovom.
- SMS modul R-56 zaprite s pokrovom in ga priključite na napajanje.
- Registrirajte termostat na priključni modul C-56 na kanal, ki še ne uporablja javnega termostata T-54. Oglejte si še: Uponsor sistem regulacije – Montažna in obratovalna navodila.
- Sistem mora biti sedaj ročno operativen. S pritiskom na gumb lahko prekontrolirate, ali SMS modul R-56 aktivira vsiljen ECO način delovanja na priključnem modulu.

Opozorilo! To bo prikazano na vmesniku I-76 kot alarm (sporočilo) in utripajoča LED dioda; vsiljen ECO način.

Tehnične karakteristike

Električna zaščita	Sprejemnik Razred II – IP30
Električno napajanje	230 V AC +10/-15%, 50 Hz
Priključek	8-točkovni vijačni konektor na dnu sprejemnika <ul style="list-style-type: none"> • 1x prosti kontakt releja za daljinsko krmiljenje • 2 vhoda za zunanji sistem • 1x prosti kontakt za zunanje tipalo
Obratovalni in skladiščni pogoji	<ul style="list-style-type: none"> • obratovalna temperatura: 0°C do +50°C • obratovalno območje vlage: 0% RH do 70% RH • temperaturno območje skladiščenja: -20°C do +65°C • skladiščno območje vlage: 0% RH do 80% RH
Certifikati	CE, EN 300220-3, EN 301 489 (certifikati za radijsko frekvenco)

Konfiguracija SMS-a

Preverite SMS funkcijo s pošiljanjem tega teksta preko SMS-a na SMS modul R-56: **PASS CONF**

Opozorilo! V vseh sporočilih, ki jih pošiljate na SMS modul R-56, morate uporabljati velike črke.

Nazaj boste dobili sporočilo z vsemi tovarniško nastavljenimi parametri in njihovimi vrednostmi za vaš sistem.

Podatek	Opis ukaza	Privzeta nastavitev
Ssss	Nastavi novo geslo (občutljivo področje!) Vedno morajo biti 4 znaki	PASS
ON-OFF	Krmili odločitev, ali naj SMS modul potrdi ukaz ali ne	ON
ON-OFF	Če je ON, potem se pošlje SMS, ko pride do alarma	ON
ON-OFF	Če je ON, potem se pošlje SMS, ko pride do alarma	ON
N	Določa omejitve alarma za alarm nizke temperature v hiši. 0 bo deaktiviralo alarm.	5
N	0-> Krmiljeno samo preko SMS-a 1-> On (vklj.), če je ALARM1 vključen 2-> On (vklj.), če je ALARM2 vključen 3-> On (vklj.), če sta ALARM1 in ALARM2 vključena 4-> On (vklj.), če je ALARMTEMP vključen	3
N	Se ne uporablja pri SMS modulu	3
N	Nastavi se pogostost pošiljanja statusa od SMS modula R-56 na mobilni telefon. Če nastavite vrednost HEARTBEAT na 0, bo pošiljanje ustavljeno. Maksimalno število ur je 9999 ur (416 dni).	0 (NO)
N	Število poslanih SMS sporočil	0
N (maks. 14)	Nastavi se številka mobilnega telefona, na katerega naj SMS modul R-56 pošlje sporočilo v primeru, da pride do alarma. To se mora nastaviti pri vgradnji sistema. Opozorilo! številka mobilnega telefona mora vsebovati tudi mednarodno klicno številko (npr. za SLO: +386).	-

CODE=PASS
REPLY=ON
ALARM1=ON
ALARM2=ON
ALARMTEMP=5
OUTPUT=3
BUZZER=3
HEARTBEAT=0
SMSCOUNTER=0
PHONE=+3360000000

SMS zaporedje nastavitvev

Na vašem telefonu uporabite funkcijo naprej/posredovanje.

- Začnete z omenjenim sporočilom in spremenite parametre telefona na številko vašega mobilnega telefona. Pošljite SMS in nato z ukazom **PASS CONF** ponovno prekontrolirajte, če so bile nastavitve sprejete. Opozorilo: v enem SMS sporočilu pošljite samo en (1) ukaz.
- Začnete z novim konfiguracijskim odgovorom in spremenite alarmno temperaturo (ALARMTEMP) na želeno vrednost. To bo vplivalo na nastavljeno vrednost v Uponor priključnem modulu C-56.

Primer:

6°C razlika temperature na priključnem modulu v ECO načinu glede na nastavljeno vrednost pri komfortnem načinu.

21°C normalna nastavljena vrednost v prostoru, kjer je montiran SMS modul R-56.

2°C varnostna meja.

- Še enkrat pošljite ukaz **PASS CONF** in nato novo nastavitvev: **OUTPUT=0**
- Ponovite še enkrat in nato pošljite novo PASS spremenljivko (novo geslo). Bodite pozorni, da shranite geslo. V nasprotnem primeru ne boste imeli dostopa do SMS modula R-56.

Normalna uporaba – kratek opis

Če želite dobiti informacijo o statusu vaše instalacije/sistema, morate poslati svoje geslo na vaš sprejemnik (privzeto geslo je »PASS«). Kot povratno informacijo boste dobili sledeče statusno sporočilo:

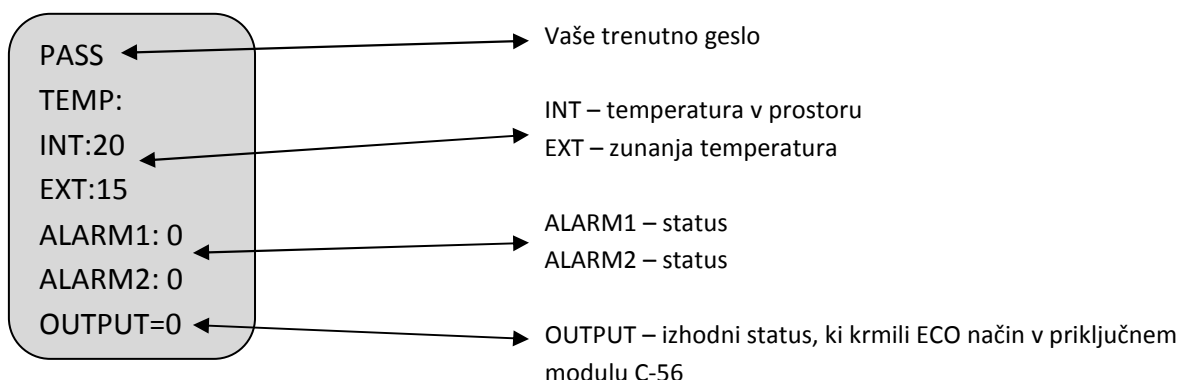

Prav tako lahko takšno sporočilo prejimate periodično, če se aktivira parameter HEARTBEAT.

To sporočilo se pošlje tudi takrat, ko se pojavi alarm.

Aktivacija/deaktivacija ECO načina na priključnem modulu C-56 z uporabo SMS modula R-56

S pomočjo treh (3) korakov, lahko Uponsorjeva regulacija (C-56/I-76/R-56 v povezavi z T-54), preko SMS sporočila, enostavno in na udoben način preklopi iz ECO načina obratovanja v komfortni način obratovanja in obratno.

1. Pošljite svoje geslo sprejemniku.
2. Spremenite nastavev OUTPUT, kot je to prikazano v nadaljevanju.
3. Posredujte to sporočilo sprejemniku.

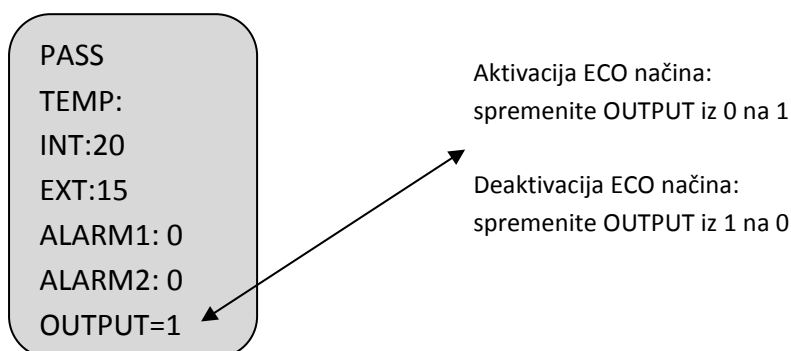

Opozorilo: Uporabljeno temperaturno znižanje v ECO načinu je konfigurirana s pomočjo menija na vmesniku I-76. Privzeta vrednost je 4°C. Za nadaljne informacije si oglejte tehnični priročnik za priključni modul C-56 in vmesnik I-76.

SMS ukazi

SMS ukaz	
Opozorilo: Uporabljajte samo velike črke	Funkcija
PASS ?	Osnovna pomoč za uporabo SMS ukazov. Prav tako vam prikaže verzijo programa na R-56.
PASS CONF ?	Pomoč v zvezi s konfiguracijo.
PASS	Sistemske status
PASS CONF	Sistemska konfiguracija
PASS CANCEL	Prekliči zadnje nastavev
PASS RS	Resetiranje vašega SMS modula R-56 na privzete vrednosti

Opozorilo! Če ste spremenili geslo, morate oznako PASS zamenjati z vašim geslom v vsakem ukaznem sporočilu.

Slika A

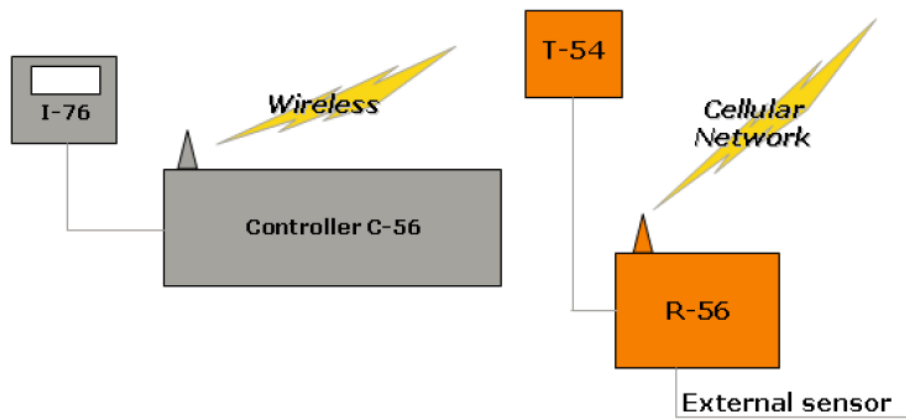

Slika B



Slika C

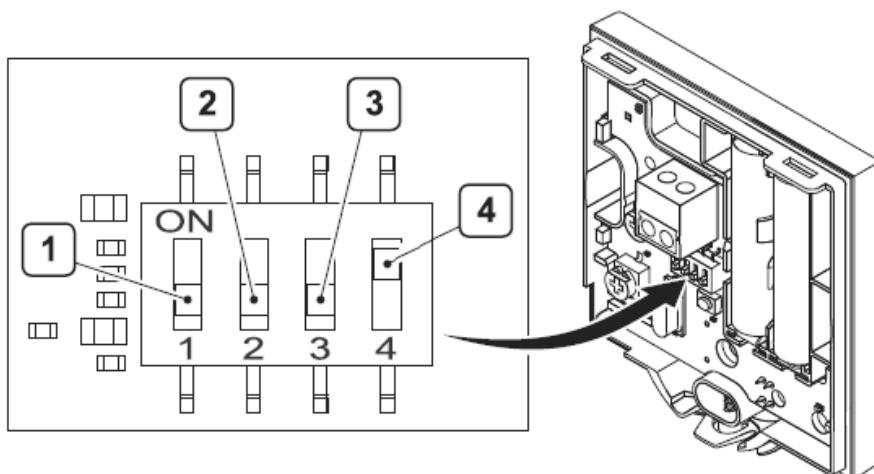

Slika D

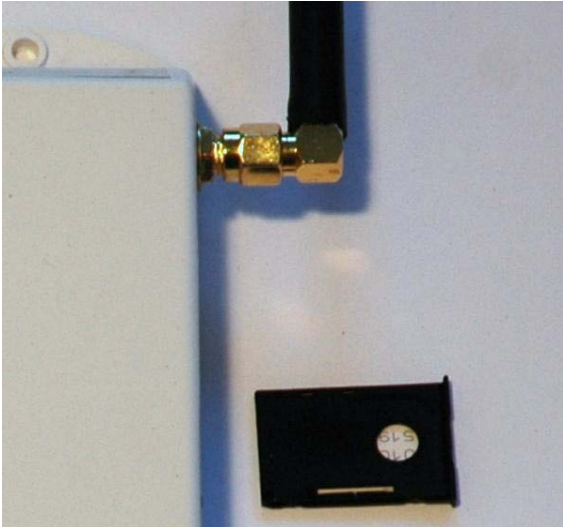

Slika E

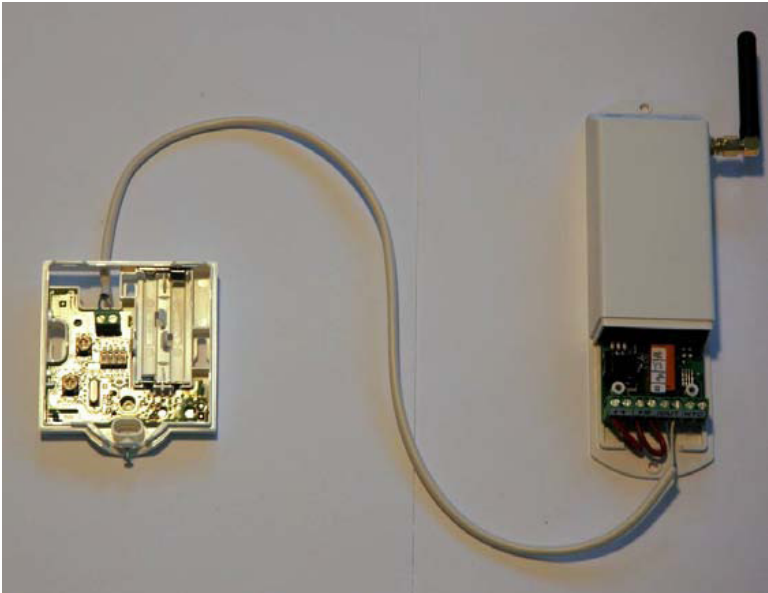

Sliki F in G

