

# System- og sortimentsoversigt 2024

## Gældende fra juni 2024

uponor



# Indhold

<b>Fokus 2024</b>		<b>4</b>
<b>Varme og køling</b>		<b>7</b>
<b>Gulvvarme og -køling</b>		<b>7</b>
Minitec 9,9	9,9 mm rør i selvklæbende monteringsplade	10
Tecto	16 mm rør i monteringsplade	15
Tacker	16 og 20 mm rør på isoleringsmåtte	19
FIX 12	12 mm rør i monteringsbånd	23
FIX 20	17 og 20 mm rør i monteringsbånd	25
Classic	16, 17 og 20 mm rør på monteringsnet	28
Capsula 20	20 mm rør i gulvvarmekassette	31
HEP 20	20 mm rør i forskalningsbrædder og varmfordelingsplader	34
Tignum 17	17 mm rør i gulvspånplade	37
Siccus Mini	9,9 mm rør i gulvvarmeplade	40
Siccus 12	12 mm rør i gulvvarmeplade	43
Siccus 20	20 mm rør i gulvvarmeplade	47
Magna	Gulvvarme og køling til industri	50
Meltaway	Snesmeltningssystem	54
<b>Fordelerrør og koblinger</b>		<b>57</b>
Vario S	Fordelerrør i rustfrit stål	58
Vario B	Fordelerrør i messing	60
Vario PLUS	Fordelerrør i plast	64
Vario	Fordelerrørsskabe, koblinger og tilbehør	68
<b>Pumpe- og shuntgrupper</b>		<b>70</b>
Fluvia T	Pumpe- og shuntgruppe med termostatstyret temperaturstyring	70
Fluvia	Pumpe- og shuntgruppe med elektronisk temperaturstyring	76
<b>Rumregulering</b>		
Smatrix Wave	Trådløs rumregulering	81
Smatrix Base	Ledningsført rumregulering	89
Smatrix Base PRO	Ledningsført rumregulering til større bygninger	99
<b>System til vejrkompensering</b>		
Smatrix Move PRO	System til vejrkompenseret regulering af fremløbstemperaturen af flere zoner	105
Smatrix Move	Ledningsført system til vejrkompenseret regulering af fremløbstemperaturen	108
Quick-kalkuler	Hurtigt overblik over hvilke komponenter, der skal benyttes til en given konfiguration af et gulvvarmesystem	111
<b>Rørsystem PEX</b>		<b>121</b>
<b>Rør</b>		
Aqua Pipe	PE-Xa rør til brugsvand	122
Radi Pipe	PE-Xa rør til varme og køling	125
Combi Pipe	PE-Xa rør til både brugsvand og varme samt køling	128
Teck	Tomrør (beskyttelsesrør) til PE-Xa rør	132
<b>Fittings</b>		
Q&E	Q&E fittings til brug med PE-Xa rør	134
FPL-X	FPL-X fittings til brug med PE-Xa rør	154
FLEX X	Euroconefittings til brug med PE-Xa rør	161

# Indhold

## Rørsystem MLC (plast og aluminium) 169

Rør		
Uni Pipe PLUS/MLC	Komposit rør (5 lags rør: Plast og aluminium), Alupex	170
Metallic Pipe PLUS	Komposit rør (5 lags rør: Plast og aluminium). Alupex med flot metallook	176
Uni	Tilbehør til MLC kompositrør	178
Fittings		
S-Press PLUS/S-Press PPSU	Preskoblingssystem med lækageindikering og farvekode for størrelse (PPSU)	180
S-Press PLUS/S-Press	Preskoblingssystem med lækageindikering og farvekode for størrelse (metal)	186
RS	Modulært system til store størrelser	202
RTM	Koblingssystem med indbygget presværktøj	206
Uni-X	Kompressionskoblinger ¾" til brugsvands-, varme- og køleinstallationer	210
Uni-C	Kompressionskoblinger ½" til brugsvands-, varme- og køleinstallationer	213

## Indendørs afløb 217

Decibel	Lydsvagt afløbssystem	218
HypAir	Vacuumventiler	229

## Præfabrikerede enheder 231

Comfort Port	Præfabrikerede enheder	232
Combi Port E-Pro	Fuldelektroniske fjernvarmeunits samt tilbehør	239
Combi Port INS	Fjernvarmeunits samt tilbehør	242
Bundmoduler	Bundmoduler til Combi Port E-Pro, INS samt tilbehør	247

## Præisolerede rør 253

Ecoflex VIP Thermo	Superisolerede rør til varme og køling	255
Ecoflex Thermo	Præisolerede rør til varme og køling	257
Ecoflex Thermo	Til varmepumper	258
Ecoflex VIP Aqua	Superisolerede rør til brugsvand	259
Ecoflex Aqua	Præisolerede rør til brugsvand	261
Ecoflex Quattro	Præisolerede rør til varme, køling og brugsvand	263
Ecoflex Supra PLUS	Præisolerede rør til koldt brugsvand med varmekabel	264
Wipex	Wipex koblinger til Ecoflex præisolerede rør	267
Q&E	Q&E koblinger til Ecoflex præisolerede rør	273
Ecoflex tilbehør	Tilbehør til Ecoflex præisolerede rør	277

## Værktøj 285

Afkortning, kalibrering mv.	Værktøj til afkortning, kalibrering, bukning mv. af rør	286
Pres	Værktøj til pres af fittings	290
Ekspansion af PE-Xa rør	Ekspansionsværktøj til brug for Q&E samlinger	294
Fastgørelse	Værktøj til fastgørelse og fiksering af rør	297
Udrulning	Udrulningsværktøj til lettere håndtering af rørruller	298
Øvrigt	Andet værktøj	299

## Symbolforklaring



Boligbyggeri



Ertvervs- og institutionsbyggeri



Industri



Sportshaller



Udendørsbaner



Snesmelting og rampevarme

## Salg og levering

Omkring salg og levering henvises til vore generelle salgs- og leveringsbetingelser, som kan hentes på vores hjemmeside: [www.uponor.dk](http://www.uponor.dk)

Der tages forbehold for evt. trykfejl.

Uponor hæfter ikke for fejl, mangler eller skader hvis der sammen med Uponors produkter og systemer benyttes komponenter og produkter af andre fabrikater.

## Uponor fjernvarmeunit



### Combi Port E-Pro

Combi Port E er verdens første fuldelektroniske 100% app-styrede fjernvarmeunit.

#### Fordele

- **Adaptiv varmtvandsproduktion**
- **Adaptiv varmeregulering**
- **Hygiejnisk konstruktion**
- **Eco Mode**

Se side 239

## Præfabrikerede bundmoduler



### Uponor Comfort Port

Uponor har fokuseret på at udvikle en præfabrikeret løsning hvor fleksibilitet og hurtig levering kan opnås og dermed styrke leveringsikkerheden.

Uponor Comfort Port TW (bundmoduler) er lagerlagt og kan konfigureres til forskellige rørstørrelser på både gulvvarme og brugsvand.

#### Fordele

- **Kompakt model til væg/fritstående med bensæt**
- **Op til 12 (INS 10) gulvvarmekredse 3/4" Eurokonus**
- **Brugsvand med bajonetfatning til forskellige adaptere**
- **Isoleres i henhold til DS-452**
- **Respektafstand mellem fordelerrør så isolerede gulvvarmerør kan passere**
- **Forberedt til Smatrix kontrolsystem**
- **Integreret koldvandttilslutning til unit**
- **Rørsæt og ventilset og øvrigt tilbehør kan tilkøbes**

Se side 232



Den næste generation af præisolerede rør

➤ **Enestående isoleringsevne.  
Utrolig fleksibelt.**



## Uponor Ecoflex VIP

Med Ecoflex VIP introducerer Uponor den nye standard for præisolerede rør i jord. Ecoflex VIP kombinerer markedets laveste varmetab for præisolerede rør med en utrolig fleksibilitet. Ved at implementere den banebrydende VIP teknologi i rørene kan varmetabet reduceres med op til 60%. Den fleksible konstruktion betyder, at installationstiden for rørene reduceres med op til 20% sammenlignet med traditionelle systemer. Og sammenlignet med stålørssystemer reduceres installationstiden med mere end 50%.

### Fordele

- Reducerer varmetabet
- Reducerer installationstid og omkostninger
- Reducerer driftsomkostningerne
- Reducerer CO2-emission
- Ecoflex VIP er kompatibel med alt Ecoflex tilbehør og værktøj
- Den gennemprøvede ydre kappeprofil kan modstå trafikbelastninger på op til 60 tons

Se side 255

Præisolerede rørsystem Ecoflex

Uponor

# Præisolerede rør sikrer hurtigt installationsarbejde i 32 nye lejligheder

Det præisolerede rørsystem Ecoflex fra Uponor VVS er udvalgt til det nye Egebæk Have-byggeri på Mørdrupvej i Esbjerg.

Tempoet er højt i byggeriet på Mørdrupvej 15-19 i Esbjerg, hvor 3 punkthuse med 32 nye lejligheder opføres på den grund, der tidligere husede kommunens tekniske forvaltning. Alle lejligheder får markedets mest energirigtige installationer, og Finn Vindahl Andersen VVS Entreprise A/S udfører arbejdet med bl.a. rørsystemet Ecoflex fra Uponor VVS.

## Til at arbejde med - også i kulde

Ecoflex-rørene er præisolerede og bruges til fremføring af varmt brugsvand og varme fra varmecentralen i det nye byggeri. For at sikre den optimale fordeling til de 3 huse er der etableret 4 brønde med hver 4 føderør ind og 12 rør ud:

## Løsningen giver mange fordele

- Uponor Ecoflex er nemt at arbejde med - også i kulde
- Flere Uponor gulvvarmeløsninger indgår i projektet
- Sparring med Uponors konsulenter og teknisk support er essentielt - også i forbindelse med kvalitetssikringen.

Se hele projekt-omtalen på vores hjemmeside:  
<https://www.uponor.dk/vvs/services/referencer-cases>

# Uponor gulvvarme- og kølesystemer

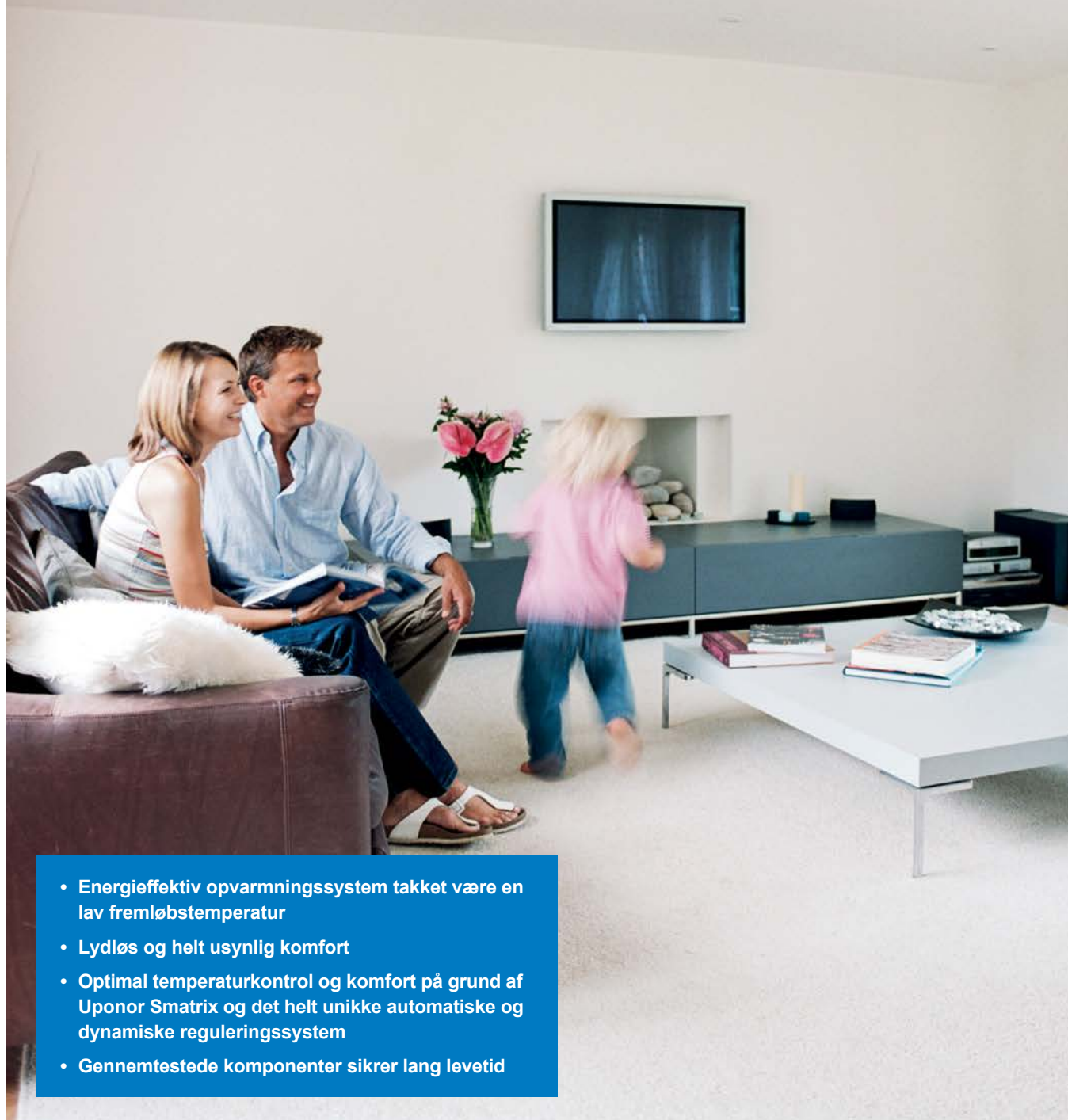

- Energieffektiv opvarmningssystem takket være en lav fremløbstemperatur
- Lydløs og helt usynlig komfort
- Optimal temperaturkontrol og komfort på grund af Uponor Smatrix og det helt unikke automatiske og dynamiske reguleringssystem
- Gennemtestede komponenter sikrer lang levetid



# Uponor gulvvarmesystemer i gulvkonstruktioner

## Navne - bedre overblik

Vi har navngivet vores gulvvarmesystemer. Det gør det nemmere at finde det rigtige system til opgaven. Samtidig tilsikrer vi, at man vælger de rigtige enkeltkomponenter til hele systemet.

I oversigten kan man se konstruktionsprincippet, som i mange tilfælde er udslagsgivende for det system, der vælges til den specifikke opgave.

Vi har samtidig valgt at inddеле konstruktionerne på en måde, der giver et overblik over, om den enkelte gulvkonstruktion er i stand til at yde en tilfredsstillende effekt inden for de rammer som "DS 469 Varme- og køleanlæg i bygningerne" angiver.

## Fremløbstemperatur

Gulvvarme skal, i henhold DS 469, dimensioneres for en maksimal fremløbstemperatur på 45 °C. I stort set alle konstruktioner kan man opnå maksimal effekt med en fremløbstemperatur på 45°C - men der er naturligvis enkelte undtagelser.

## Systemoversigt

Konstruktion/ Installation	Uponor System	Reaktionstid	Velegnet til renovering	Max effekt W/m <sup>2</sup> 45°C fremløb *	Byggehøjde eksklusiv overgulv
Flydespartel	Uponor Minitec 9,9	Hurtig	Ja	>70	15 mm
Flydespartel	Uponor Tecto 16	Hurtig	Ja	>70	45-65 mm
Flydespartel	Uponor Tacker	Hurtig	Ja	>70	70-80 mm
Beton	Uponor Fix 12	Middel	Ja	>70	30 mm
Beton	Uponor Fix 16-20	Langsom	Nej	>70	80-100 mm
Beton	Uponor Classic 16-20	Langsom	Nej	>70	80-100 mm
Træbjælkelag	Uponor Tignum 17	Hurtig	Ja	70	22 mm
Træbjælkelag	Uponor Capsula 20	Middel	Nej	40	0 mm
Træbjælkelag	Uponor HEP 20	Middel	Nej	40	25 mm
Svømmende	Uponor Siccus 20	Hurtig	Ja	70	32 mm
Svømmende	Uponor Siccus Mini	Hurtig	Ja	>70	15 mm
Svømmende	Uponor Siccus 12	Hurtig	Ja	>70	15 mm

\* Kan variere: Termisk modstand, der er anvendt, er 0,15 [Rλ,B] og svarer til 22 mm parket

## Termisk træghed

Som udgangspunkt er gulvvarme indstøbt i beton en konstruktion med stor termisk træghed hvis betonlaget er mere end 80 mm. Mange forbinder denne type af konstruktion, som traditionel gulvvarme og som typisk anvendes i én og to familie huse mod terræn.

Kravet i DS-469 om, at man ikke må anvende gulvvarme i konstruktion med stor termisk træghed, som hovedvarmekilde er ikke gældende i boliger, men i andre typer af byggerier. Her skal man være opmærksom på konstruktionstypen hvis man ønsker gulvvarme som hovedvarmekilde. Her kan man med fordel anvende en konstruktion hvor gulvvarmen er indstøbt i flydespartel.



## Konstruktion/installation i flydespartel

**Uponor Minitec 9,9**9,9 mm selvklæbende rør  
i monteringsplade

side 10

**Uponor Tecto 16**

16 mm rør i monteringsplade

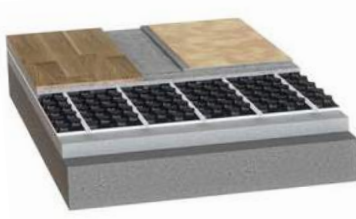

side 15

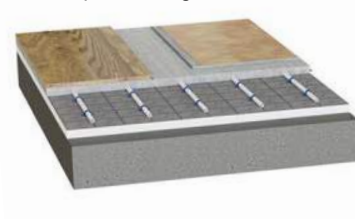
**Uponor Tacker**16 og 20 mm gulvvarmerør  
direkte på isolering

side 19

## Konstruktion/installation i beton

**Uponor Fix 12**

12 mm rør i monteringsbånd

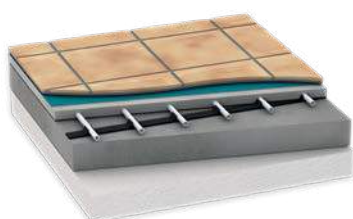

side 23

**Uponor Fix**

17 og 20 mm rør i monteringsbånd



side 25

**Uponor Classic**

16 og 20 mm rør på monteringsnet



side 28

## Konstruktion/installation i træbjælkelag

**Uponor HEP 20**20 mm rør i forskalningsbrædder og  
varmefordelingsplader

side 34

**Uponor Capsula Isoleret 20**

20 mm rør i gulvvarmekassette



side 31

**Uponor Tignum 17**

17 mm rør i gulvspånplade



side 37

## Svømmende konstruktioner/installationer

**Uponor Siccus Mini**

9,9 mm rør i gulvvarmeplade

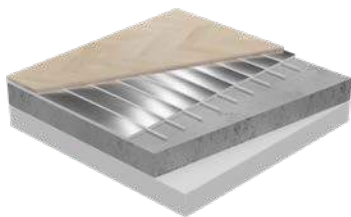

side 40

**Uponor Siccus 12**

12 mm rør i gulvvarmeplade



side 43

**Uponor Siccus 20**

20 mm rør i gulvvarmeplade

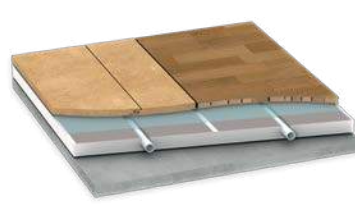

side 47

# Uponor Minitec

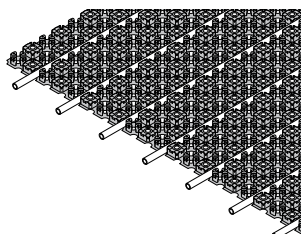

Systemet består af selvklæbende gulvvarmeplader forberedt til montage af Uponor Minitec Comfort –rør 9,9x1,1mm.

Gulvvarmepladen kan monteres direkte mod et plant underlag. Med en

byggeøjde på kun 15 mm til færdigt gulv med enten klinker eller parket. Den lave byggeøjde gør systemet særdeles velegnet til renoveringsopgaver hvad enten det er enkeltrum eller større arealer.



## Fordele

- Lav byggeøjde ned til 15 mm
- Enkel og hurtig montage
- Flexibel udlægning af rør
- Hurtig reaktionstid opfylder krav i DS-469

## Komponenter

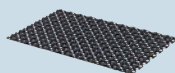

Gulvvarmeplader



Rør, koblinger mv.

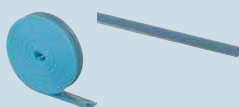

Tilbehør

## Relaterede systemer

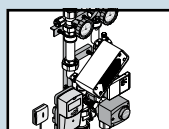

Uponor Fluvia shunte og pumper

Side 70

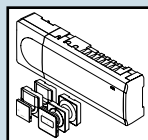

Kontrolsystem

Side 79

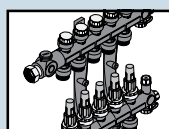

Vario  
Fordelerrør/kabinetter

Side 57

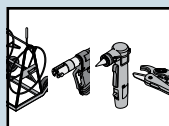

Uponor Værktøj

Side 285

## Minitec gulvvarmeplade

Uponor Minitec selvklæbende gulvvarmeplade. Leveres i pakninger af 6,2 m.  
Afstand mellem rørholdere cc/50-150 mm.

- Rørforbrug ved c/c 100 mm ca. 10 m/m<sup>2</sup>
- Rørforbrug ved c/c 150 mm ca. 6,7 m/m<sup>2</sup>



VVS no.	Art. nr	beskrivelse	Mængde	enhed
<b>339262010</b>	1083866	Uponor Minitec gulvvarmeplade 8pce, 6,2m2 1100x700x12mm	1	sæt

## Minitec kantbånd, selvklæbende

Til montage langs væg i forbindelse med udlægning af Uponor Minitec gulvvarmeplade. Leveres i pakninger á 20 m.



VVS no.	Art. nr	beskrivelse	Mængde	enhed
<b>339262320</b>	1005267	Uponor Minitec kantbånd, selvklæbende 20m 80x8mm	200	m

## Uponor Minitec rør i rulle Comfort Pipe

Uponor Minitec Comfort-rør er et PE-Xa rør til anvendelse i Minitec gulvvarmeplade. Består af fornettet polyethylen og er forsynet med EVAL ilt-diffusions-spærre. Trykklasse PN 10 maximal temperatur 95°C opfylder applikationsklasse 4/10 bar, 5/8 bar i henhold til EN ISO 15875. Røret er godkendt til anvendelse med Uponor Q&E system.

- Materialeforbrug 10,0 m/m<sup>2</sup> ved c/c 100 mm. 6,7 m/m<sup>2</sup> ved c/c 150 mm. 6 bar

Leveres i ruller.

- Max længde ved 10 Kpa 50 W/m<sup>2</sup> c/c 100 mm 60 meter (6 m<sup>2</sup>)
- Max længde ved 20 Kpa 50 W/m<sup>2</sup> c/c 100 mm 70 meter (7 m<sup>2</sup>)
- Max længde ved 10 Kpa 50 W/m<sup>2</sup> c/c 150 mm 45 meter (6,7 m<sup>2</sup>)
- Max længde ved 20 Kpa 50 W/m<sup>2</sup> c/c 150 mm 55 meter (8,2 m<sup>2</sup>)



VVS no.	Art. nr	beskrivelse	Mængde	enhed
<b>087230066</b>	1063287	Uponor Comfort Pipe rør i rulle Minitec 9,9x1,1 60m	60	m
<b>087230070</b>	1063288	Uponor Comfort Pipe rør i rulle Minitec 9,9x1,1 120m	120	m
<b>087230074</b>	1063289	Uponor Comfort Pipe rør i rulle Minitec 9,9x1,1 240m	240	m
<b>087230078</b>	1063381	Uponor Comfort Pipe rør i rulle Minitec 9,9x1,1 480m	480	m

## Minitec koblingssæt

Uponor Minitec koblingssæt til 3/4" Euroconus kan anvendes på enten Fluvia Push 12 eller Uponor Vario Plus Fordelerrør



VVS no.	Art. nr	beskrivelse	Mængde	enhed
<b>045467009</b>	1013426	Uponor Minitec koblingssæt 9,9-3/4" Euro	12	stk

# Minitec

## Minitec overgang muffe/muffe

Lige kobling 9,9 x 9,9 mm til Uponor Minitec Comfort Pipe.



VVS no.	Art. nr	beskrivelse	Mængde	enhed
<b>045467909</b>	1016690	Uponor Minitec overgang muffe/muffe 9,9-9,9	12	stk

## Minitec overgang muffe/nippel

Uponor Minitec overgang til 1/2" gevind, anvendes typisk hvor man kobler sig direkte på et radiator system eller ventil



VVS no.	Art. nr	beskrivelse	Mængde	enhed
<b>045467039</b>	1016691	Uponor Minitec overgang muffe/nippel 9,9-R1/2"MT	12	stk

## Minitec dobbeltfordeler

Dobbelt fordeler til Uponor Minitec for tilslutning til 3/4" Eurokonus. Anvendes typisk hvor man ønsker 2 kredse på en Fluvia Push 12 eller for at begrænse antallet af afgreninger på et fordelerrør.

Bemærk der er ikke mulighed for at indregulere på dobbelt fordeleren så det anbefales at de 2 kredse er ca. lige lange.



VVS no.	Art. nr	beskrivelse	Mængde	enhed
<b>381119039</b>	1016692	Uponor Minitec dobbeltfordeler 2x9,9-3/4"Euro	50	stk

## Fluvia dobbeltfordeler

Anvendes til Uponor Fluvia Push



VVS no.	Art. nr	beskrivelse	Mængde	enhed
<b>381119024</b>	1005675	Uponor Fluvia dobbeltfordeler 2xG3/4-3/4"Euro	1	sæt

## Fluvia T pumpeshunt Push-12 TH-G

Uponor Fluvia Push 12 TH-G anvendes typisk til renovering eller tilbygninger hvor man ønsker gulvvarme og hvor man anvender radiatorer i det eksisterende varmeanlæg. Kan anvendes til 1 og 2 strengs radiator anlæg, typisk med temperaturer imellem 45 og 90°C. Leveres med termostat og kapillarrør.

OBS: Shunten er forindstillet for 2 strengs anlæg ved levering.

- Grundfos Comfort 15-14 B PM 230 V, P &lt; 1W, Pel &lt; 10 W
- Dækker 48 m<sup>2</sup> ved 50 Wm<sup>2</sup> og 10 Kpa
- Statisk tryk max. 10 bar
- Primær temperatur max. 90°C
- Differenstryk ventildel Max.20 kPa med åben ventil, max.100 kPa med lukket ventil
- Reguleringsområde rumføler 12 til 28°C
- Temperaturbegrænser 45°C
- Dimension primær side kompression 15 mm til kobber incl. støttebøsning
- Dimension sekundær side 3/4" Eurokonus
- Mål, H: 250 mm B: 332 mm D: 85 mm



VVS no.	Art. nr	beskrivelse	Mængde	enhed
<b>381121043</b>	1095127	Uponor Fluvia T pumpeshunt Push-12 TH-G	1	stk



## Fluvia T pumpeshunt Push-12 WL-G

Uponor Fluvia Push 12 WL-G anvendes typisk til renovering, eller tilbygninger hvor man ønsker gulvvarme, og hvor man anvender radiatorer i det eksisterende varmeanlæg. Kan anvendes til 1 og 2 strengs radiator anlæg, typisk med temperaturer imellem 45 og 90°C. Leveres med trådløs digital termostat, receiver samt telestat .

OBS: Shunten er forindstillet for 2 strengs anlæg ved levering

- Grundfos Comfort 15-14 B PM 230 V, P &lt; 1W, Pel &lt; 10 W
- Dækker 48 m<sup>2</sup> ved 50 Wm<sup>2</sup> og 10 Kpa
- Statisk tryk max. 10 bar
- Primær temperatur max. 90°C
- Differenstryk ventildel Max.20 kPa med åben ventil, max.100 kPa med lukket ventil
- Reguleringsområde trådløs termostat 5 til 33°C
- Temperaturbegrænser 45°C
- Dimension primær side kompression 15 mm til kobber incl. støttebøsning
- Dimension sekundær side 3/4" Eurokonus
- Reguleringsventil Uponor telestat WGF 230 V
- Mål, H: 250 mm B: 310 mm D: 85 mm



VVS no.	Art. nr	beskrivelse	Mængde	enhed
381121143	1095130	Uponor Fluvia T pumpeshunt Push-12 WL-G	1	stk

## Fluvia T-stk tilslutn. 2 kredse

Til tilslutning af 2 kredse. Reguleringsventil til den korteste kreds. Eksklusiv koblingsæt 20 x 2 mm, som skal købes separat.



VVS no.	Art. nr	beskrivelse	Mængde	enhed
381119020	1034416	Uponor Fluvia T-stk tilslutn. 2 kredse 2x G3/4	1	par

## Multi bukkefix plast

Udført i plast anvendes til at aflaste gulvvarmerøret ved tilslutning til fordelerrør eller lignende.



Art. nr	beskrivelse	Mængde	enhed
1135490	Uponor Multi bukkefix plast 10-12	60	stk

## Base termostat T-23 standard

Uponor termostat T23 230 V bimetal med scala. Kan anvendes med 230 V telestat og ventil eller Fluvia Push 12



VVS no.	Art. nr	beskrivelse	Mængde	enhed
466237230	1058422	Uponor Base termostat T-23 standard 230V RAL9010	1	stk

# Minitec

## Vario renoveringstelestat/WGF NC

Termoelektrisk 24V eller 230 V telestat, som kan benyttes som en del af en totalrenovering af forældede eller ikke velfungerende gulvvarmekontrolsystemer, der er monteret på eksisterende installationer.

Denne specielt udviklede Uponor renoveringstelestat monteres på det eksisterende fordelerrør med én af de 4 medfølgende adaptere, henholdsvis M 30 (VA 50) som anvendes til WGF fordelerrør eller VA 16H,VA26,VA32.

Godkendt til Uponors reguleringsteknologi.

Med funktionsindikator

Leveres låst halvt åben for at lette montagen. Fungerer strømløs lukket efter første gang telestaten får spænding.

- CE Mærket
- Farve: Grå
- Beskyttelse klasse: IP 54
- Spænding: 24 V eller 230 V / 50 HZ afhængigt af model



VVS no.	Art. nr	beskrivelse	Mængde	enhed
466235630	1141680	Uponor Vario renoveringstelestat/WGF NC FT 230V 1W IP54	1	stk
466235624	1141681	Uponor Vario renoveringstelestat/WGF NC FT 24V 1W IP54	1	stk

## Vario telestat til Vario S NC

Termoelektrisk 24 V eller 230 V telestat til montage på Vario S fordelerrør. Telestaten er specielt udviklet, testet og godkendt til Uponor Smatrix rumregulering med dynamisk automatisk regulering. Med funktionsindikator

Leveres låst halvt åben for at lette montagen.

Fungerer strømløs lukket efter første gang telestaten får spænding.

- CE Mærket
- Farve: Grå
- Beskyttelse klasse: IP 54
- Spænding: 24 V eller 230 V / 50 HZ afhængigt af model



VVS no.	Art. nr	beskrivelse	Mængde	enhed
466235430	1141676	Uponor Vario telestat til Vario S NC FT 230V 1W IP54	1	stk
466235424	1141677	Uponor Vario telestat til Vario S NC FT 24V 1W IP54	1	stk

# Uponor Tecto

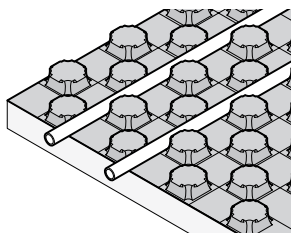

Systemet består af gulvvarmeplader til udlægning med Uponor Comfort Pipe PLUS-rør 16 eller 17 mm. Monteres direkte mod selvbærende plant underlag. Installationen afsluttes med et lag flydespartel på mellem

15-50 mm afhængigt af topbelægning. Systemet har en hurtig reaktionstid og opfylder krav til DS-469 vedrørende lette konstruktioner. Systemet kan derfor anvendes som eneste varmekilde. Gulvvarmepladerne fås i 2 højder.



## Fordele

- Enkel og hurtig montage
- Flexibel udlægning af rør
- Hurtig reaktionstid opfylder krav i DS-469
- Høj nyttelast 30kN og 5 kN

## Komponenter

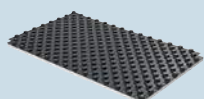

**Gulvvarmeplade**



**Rør, koblinger mv.**

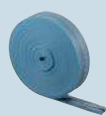

**Tilbehør**

## Relaterede systemer

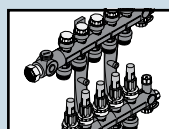

**Vario  
Fordelerrør/kabinetter**

Side 57

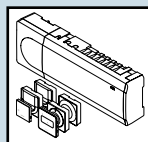

**Kontrolsystem**

Side 79

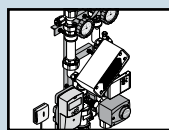

**Uponor Fluvia shunte og pumper**

Side 70

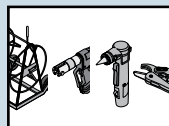

**Uponor Værktøj**

Side 285

## Tecto gulvvarmeplade

Uponor Tecto gulvvarmeplade til udlægning med Uponor Comfort Pipe Plus-rør i16 eller 17 mm. Afstand mellem rørholdere 50-100-150-200-250-300 mm.

**1005478:** 1450 x 850 mm

- Højde 52 mm.
- Leveres i forpakninger af 8,96 m<sup>2</sup>
- Isolans: 0.85 m<sup>2</sup>K/W
- Nyttelast: 5.0 kN/m<sup>2</sup>

**1005477:** 1450 x 850 mm

- Højde 33 mm.
- Leveres i forpakninger af 15,68 m<sup>2</sup>
- Isolans: 0.314 m<sup>2</sup>K/W
- Nyttelast: 30 kN/m<sup>2</sup>



VVS no.	Art. nr	beskrivelse	Mængde	enhed
<b>339262052</b>	1005478	Uponor Tecto gulvvarmeplade EPS DES 30-2mm 14-17mm 1450x850mm	8.96	m <sup>2</sup>
<b>339262033</b>	1005477	Uponor Tecto gulvvarmeplade EPS 11mm 14-17mm 1450x850mm	15.68	m <sup>2</sup>

## Multi Tecto kantbånd

Til montage langs væg i forbindelse med udlægning af Uponor Tecto gulvvarmesystem



VVS no.	Art. nr	beskrivelse	Mængde	enhed
<b>339263050</b>	1000080	Uponor Multi Tecto kantbånd 150x10mm	200	m

## Comfort Pipe PLUS Blue rør i rulle

Uponor Comfort Pipe Plus er et 5 lags PE-Xa rør til anvendelse i gulvvarmesystemer. Røret kan anvendes både i beton og i varmfordelingsplader. Består af fornettet polyethylen forsynet med ildtiffusionspærre og et ekstra udvendigt beskyttelseslag. Trykklasse PN 10 maximal temperatur 95°C.

Opfylder applikationsklasse 4 / 8 bar, 5 / 6 bar (20mm) 4 / 10 bar, 5 / 8 bar (17 & 16mm ) i henhold til EN ISO 15875

**Røret er ISCC certificeret og udleder 90% mindre CO2 end traditionelle PEX-rør**

Røret er godkendt til anvendelse med Uponor Q&E system

Materialeforbrug 5 m/m<sup>2</sup> ved c/c 200 mm.

Materialeforbrug 3,3 m/m<sup>2</sup> ved c/c 300 mm.



VVS no.	Art. nr	beskrivelse	Mængde	enhed
<b>087214167</b>	1126541	Uponor Comfort Pipe PLUS Blue rør i rulle 16x2,0 640m	640	m



## Comfort Pipe PLUS rør i rulle

Uponor Comfort Pipe Plus er et 5 lags PE-Xa rør til anvendelse i gulvvarmesystemer. Røret kan anvendes både i beton og i varmefordelingsplader. Består af fornettet polyethylen forsynet med ilt-diffusions-spærre og et ekstra udvendigt beskyttelseslag. Trykklasse PN 10 maximal temperatur 95°C.

Opfylder applikationsklasse 4 / 8 bar, 5 / 6 bar (20mm) 4 / 10 bar, 5 / 8 bar (17 & 16mm ) i henhold til EN ISO 15875

Røret er godkendt til anvendelse med Uponor Q&E system

Materialeforbrug 5 m/m<sup>2</sup> ved c/c 200 mm.

Materialeforbrug 3,3 m/m<sup>2</sup> ved c/c 300 mm.



VVS no.	Art. nr	beskrivelse	Mængde	enhed
<b>087217164</b>	1062044	Uponor Comfort Pipe PLUS rør i rulle 16x2,0 120m	120	m
<b>087217165</b>	1062045	Uponor Comfort Pipe PLUS rør i rulle 16x2,0 240m	240	m
<b>087217167</b>	1062046	Uponor Comfort Pipe PLUS rør i rulle 16x2,0 640m	640	m
<b>087217133</b>	1009224	Uponor Comfort Pipe PLUS rør i rulle 17x2,0 60m	60	m
<b>087217134</b>	1034535	Uponor Comfort Pipe PLUS rør i rulle 17x2,0 120m	120	m
<b>087217135</b>	1009226	Uponor Comfort Pipe PLUS rør i rulle 17x2,0 240m	240	m
<b>087217136</b>	1086340	Uponor Comfort Pipe PLUS rør i rulle 17x2,0 480m	480	m
<b>087217137</b>	1009227	Uponor Comfort Pipe PLUS rør i rulle 17x2,0 640m	640	m

## Vario koblingssæt PEX

Uponor Koblingssæt 3/4" Eurokonus med integreret klemmering anvendes for Uponor Vario PLUS fordelerrør ved montering af Uponor Comfort eller Comfort PLUS-rør. Må kun benyttes med Uponor rør og fordelerrør.



VVS no.	Art. nr	beskrivelse	Mængde	enhed
<b>045467016</b>	1065284	Uponor Vario koblingssæt PEX 16x1,8/2,0-G3/4"FT Euro	1	stk
<b>045467017</b>	1065286	Uponor Vario koblingssæt PEX 17x2,0-G3/4"FT Euro	1	stk

## Q&E lige kobling DR

Lige kobling Q&E. Leveres i pakninger á 20 stk.



VVS no.	Art. nr	beskrivelse	Mængde	enhed
<b>045322116</b>	1058660	Uponor Q&E lige kobling DR 16x1,8/2,0-16x1,8/2,0	10	stk

## Smart Preskobling

Preskobling- Til Uponor Smart gulvvarmerør og Comfort Pipe PLUS gulvvarme rør



VVS no.	Art. nr	beskrivelse	Mængde	enhed
<b>045412516</b>	1089647	Uponor Smart Preskobling 16x1,8/2,0-16x1,8/2,0	20	stk

## MLCP RED rør i rulle

MLCP gulvvarmerør er et 16 mm sømløst alu-plex rør til anvendelse i gulvvarmesystemer. Røret anvendes typisk i beton og flydespartel og er særdeles velegnet i til clips og gulvvarmeplader.

Er forsynet med ilt-diffusions-spærre

-Trykklasse : 10 bar,

-Max temperatur 95°C kortvarigt, kontinuerlig temperatur 80°C

Materialeforbrug 5 m/m<sup>2</sup> ved c/c 200 mm.

Materialeforbrug 3,3 m/m<sup>2</sup> ved c/c 300 mm.



VVS no.	Art. nr	beskrivelse	Mængde	enhed
<b>087415216</b>	1096012	Uponor MLCP RED rør i rulle 16x2,0 240m	240	m
<b>087415416</b>	1096013	Uponor MLCP RED rør i rulle 16x2,0 480m	480	m

## Uni-X koblingssæt MLC

Koblingssæt af messing, forkromet. For tilslutning af Uponor Uni Pipe PLUS og MLC rør til fordelerrør.

- Muffegevind 3/4" eurocone iht. EN ISO 228-1.

- Ingen afgratning og kalibrering.



VVS no.	Art. nr	beskrivelse	Mængde	enhed
<b>045467616</b>	1058090	Uponor Uni-X koblingssæt MLC 16-3/4"FT Euro	1	stk

## Multi bukkefix plast

Udført i plast anvendes til at aflaste gulvvarmerøret ved tilslutning til fordelerrør eller lignende.



VVS no.	Art. nr	beskrivelse	Mængde	enhed
<b>087251018</b>	1135491	Uponor Multi bukkefix plast 14-18	30	stk

# Uponor Tacker

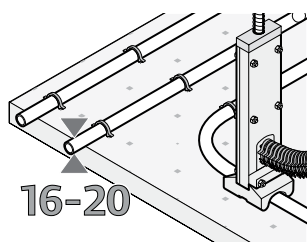

Systemet består af gulvvarmemåtter til udlægning af alle typer af Uponor gulvvarmerør. Monteres med clips direkte i måtten. Monteres direkte mod selv bærende plant underlag. Installationen

afsluttes med flydespartel / beton på mellem 30-60 mm afhængigt af topbelægning. Systemet har en hurtig reaktionstid og opfylder krav til DS-469 vedrørende lette konstruktioner. Systemet kan derfor anvendes som eneste varmekilde. Gulvvarmemåtter fås i 2 højder.



## Komponenter

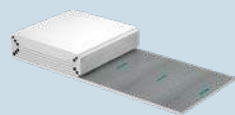

**Gulvvarmeplader**



**Rør, koblinger mv.**



**Tilbehør**

### Fordele

- Hurtig montage
- Flexibel udlægning og af rør
- Nemt at ændre udlægningsmønstre
- Hurtig reaktionstid opfylder krav i DS-469
- Høj nyttelast 15 kN og 20 KN

## Relaterede systemer

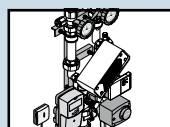

**Uponor Fluvia shunte og pumper**

Side 70

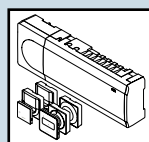

**Kontrolsystem**

Side 79

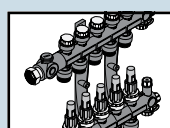

**Vario  
Fordelerrør/kabinetter**

Side 57

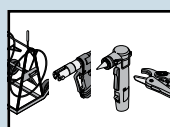

**Uponor Værktøj**

Side 285

# Tacker

## Tacker gulvvarmepanel i rulle

Gulvvarme panel i rulle med folieoverflade påtrykt felter 100x100 mm for udlægning af Pex-a eller MLCP rør. Anvendes til udlægning med clips og overstøbes med minimum 30 mm beton.

Materiale : EPS IHT 13163 / DIN 4108-10



VVS no.	Art. nr	beskrivelse	Mængde	enhed
<b>339291130</b>	1090925	Uponor Tacker gulvvarmepanel i rulle EPS DES 30-3mm 10x1m	10	m <sup>2</sup>
<b>339291140</b>	1090927	Uponor Tacker gulvvarmepanel i rulle EPS DES 40-3mm 10x1m	10	m <sup>2</sup>

## Comfort Pipe PLUS Blue rør i rulle

Uponor Comfort Pipe Plus er et 5 lags PE-Xa rør til anvendelse i gulvvarmesystemer. Røret kan anvendes både i beton og i varmfordelingsplader. Består af fornettet polyethylen forsynet med ilt-diffusions-spærre og et ekstra udvendigt beskyttelseslag. Trykklasse PN 10 maximal temperatur 95°C.

Opfylder applikationsklasse 4 / 8 bar, 5 / 6 bar (20mm) 4 / 10 bar, 5 / 8 bar (17 & 16mm ) i henhold til EN ISO 15875

**Røret er ISCC certificeret og udleder 90% mindre CO2 end traditionelle PEX-rør**

Røret er godkendt til anvendelse med Uponor Q&E system

Materialeforbrug 5 m/m<sup>2</sup> ved c/c 200 mm.

Materialeforbrug 3,3 m/m<sup>2</sup> ved c/c 300 mm.



VVS no.	Art. nr	beskrivelse	Mængde	enhed
<b>087214167</b>	1126541	Uponor Comfort Pipe PLUS Blue rør i rulle 16x2,0 640m	640	m
<b>087214148</b>	1126542	Uponor Comfort Pipe PLUS Blue rør i rulle 20x2,0 480m	480	m

## Comfort Pipe PLUS rør i rulle

Uponor Comfort Pipe Plus er et 5 lags PE-Xa rør til anvendelse i gulvvarmesystemer. Røret kan anvendes både i beton og i varmfordelingsplader. Består af fornettet polyethylen forsynet med ilt-diffusions-spærre og et ekstra udvendigt beskyttelseslag. Trykklasse PN 10 maximal temperatur 95°C.

Opfylder applikationsklasse 4 / 8 bar, 5 / 6 bar (20mm) 4 / 10 bar, 5 / 8 bar (17 & 16mm ) i henhold til EN ISO 15875

Røret er godkendt til anvendelse med Uponor Q&E system

Materialeforbrug 5 m/m<sup>2</sup> ved c/c 200 mm.

Materialeforbrug 3,3 m/m<sup>2</sup> ved c/c 300 mm.



VVS no.	Art. nr	beskrivelse	Mængde	enhed
<b>087217165</b>	1062045	Uponor Comfort Pipe PLUS rør i rulle 16x2,0 240m	240	m
<b>087217167</b>	1062046	Uponor Comfort Pipe PLUS rør i rulle 16x2,0 640m	640	m
<b>087217124</b>	1009230	Uponor Comfort Pipe PLUS rør i rulle 20x2,0 240m	240	m
<b>087217148</b>	1009231	Uponor Comfort Pipe PLUS rør i rulle 20x2,0 480m	480	m
<b>087217160</b>	1126855	Uponor Comfort Pipe PLUS rør i rulle 20x2,0 600m	600	m



## Vario koblingssæt PEX

Uponor Koblingssæt 3/4" Eurokonus med integreret klemmering anvendes for Uponor Vario PLUS fordelerrør ved montering af Uponor Comfort eller Comfort PLUS-rør. Må kun benyttes med Uponor rør og fordelerrør.



VVS no.	Art. nr.	beskrivelse	Mængde	enhed
<b>045467016</b>	1065284	Uponor Vario koblingssæt PEX 16x1,8/2,0-G3/4"FT Euro	1	stk
<b>045467020</b>	1065290	Uponor Vario koblingssæt PEX 20x1,9/2,0-G3/4"FT Euro	1	stk

## Smart Preskobling

Preskobling- Til Uponor Smart gulvvarmerør og Comfort Pipe PLUS gulvvarme rør



VVS no.	Art. nr.	beskrivelse	Mængde	enhed
<b>045412516</b>	1089647	Uponor Smart Preskobling 16x1,8/2,0-16x1,8/2,0	20	stk
<b>045412520</b>	1089648	Uponor Smart Preskobling 20x2,0-20x2,0	20	stk

## Smart rør i rulle

Uponor Smart rør er et 5 lags PE-RT rør til anvendelse i gulvvarmesystemer. Røret kan anvendes både i beton og i varmfordelingsplader. Består af polyethylen forsynet med ilt-diffusions-spærre og et ekstra udvendigt beskyttelseslag. Trykklasse PN 10 maximal temperatur 95°C opfylder applikationsklasse 5/8 bar (16 mm) 5/6 bar (20mm) i henhold til ISO 22390

-Materialeforbrug 5 m/m<sup>2</sup> ved c/c 200 mm.

-Materialeforbrug 3,3 m/m<sup>2</sup> ved c/c 300 mm.



VVS no.	Art. nr.	beskrivelse	Mængde	enhed
<b>087414216</b>	1086575	Uponor Smart rør i rulle 16x2,0 240m	240	m
<b>087414616</b>	1086576	Uponor Smart rør i rulle 16x2,0 640m	640	m
<b>087414220</b>	1086577	Uponor Smart rør i rulle 20x2,0 240m	240	m
<b>087414620</b>	1086578	Uponor Smart rør i rulle 20x2,0 480m	480	m

## MLCP RED rør i rulle

MLCP gulvvarmerør er et 16 mm sømløst alu-plex rør til anvendelse i gulvvarmesystemer. Røret anvendes typisk i beton og flydespartel og er særdeles velegnet til clips og gulvvarmeplader.

Er forsynet med ilt-diffusions-spærre

-Trykklasse : 10 bar,

-Max temperatur 95°C kortvarigt, kontinuerlig temperatur 80°C

Materialeforbrug 5 m/m<sup>2</sup> ved c/c 200 mm.

Materialeforbrug 3,3 m/m<sup>2</sup> ved c/c 300 mm.



VVS no.	Art. nr.	beskrivelse	Mængde	enhed
<b>087415216</b>	1096012	Uponor MLCP RED rør i rulle 16x2,0 240m	240	m
<b>087415416</b>	1096013	Uponor MLCP RED rør i rulle 16x2,0 480m	480	m

# Tacker

## Uni-X koblingsæt MLC

Koblingsæt af messing, forkromet. For tilslutning af Uponor Uni Pipe PLUS og MLC rør til fordelerrør.

- Muffegevind 3/4" eurocone iht. EN ISO 228-1.
- Ingen afgratning og kalibrering.



VVS no.	Art. nr	beskrivelse	Mængde	enhed
<b>045467616</b>	1058090	Uponor Uni-X koblingsæt MLC 16-3/4"FT Euro	1	stk
<b>045467620</b>	1058092	Uponor Uni-X koblingsæt MLC 20-3/4"FT Euro	1	stk

## Tacker rørklips mellem 40 mm

Rørclips til fastgørelse af gulvvarme på isolering, 40 mm med modhager 14-20 mm anvendes med udlæggerværktøj vvs nr. 08.7393.100. Leveres i æsker á 1000 styk



Art. nr	beskrivelse	Mængde	enhed
1140159	Uponor Tacker rørklips mellem 40 mm set = 1000pce 14-20mm h=40mm	1	sæt

## Tacker rørklips lang 52 mm

Rørclips til fastgørelse af gulvvarme på isolering, 52 mm med modhager 14-20 mm. leveres I kasse med 250 stk anvendes med udlæggerværktøj vvs nr. 08.7393.100. Leveres i æsker 250 styk



Art. nr	beskrivelse	Mængde	enhed
1140124	Uponor Tacker rørklips lang 52 mm set = 250pce 14-20mm h=50mm	1	sæt

## Tacker udlæggerværktøj og clips

Udlæggerværktøj og rørclips til fastgørelse af gulvvarme på isolering, 52 mm med modhager 14-20 mm. Clips leveres I kasse med 1250 stk



Art. nr	beskrivelse	Mængde	enhed
1136264	Uponor Tacker udlæggerværktøj og clips 14-20mm h=50mm 1250pc	1	sæt

## Tacker værktøj

Udført i letvægtsmetal til maks. 125 clips



VVS no.	Art. nr	beskrivelse	Mængde	enhed
<b>087393100</b>	1119039	Uponor Tacker værktøj 14-20mm	1	stk

## Multi bukkefix plast

Udført I plast anvendes til at aflaste gulvarmerøret ved tilslutning til fordelerrør eller lignende.



VVS no.	Art. nr	beskrivelse	Mængde	enhed
<b>087251018</b>	1135491	Uponor Multi bukkefix plast 14-18	30	stk
<b>87251022</b>	1135492	Uponor Multi bukkefix plast 20-22	35	stk

# Uponor Fix 12

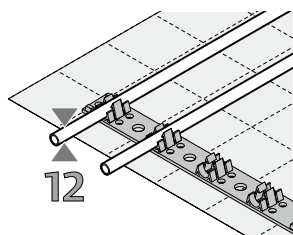

Et gulvvarmesystem med lav byggehøjde til indstøbning i beton. Systemet kan udlægges direkte på eksisterende gulv, uanset om det er af træ eller beton. Den samlede byggehøjde bliver ca. 30 mm. Systemet bliver

består af monteringsbånd, rør samt tilbehør og kan kombineres med et stort udvalg af fordelerrør, shunte mv.



## Fordele

- Lav byggehøjde ned til 15 mm
- Enkel og hurtig montage
- Flexibel udlægning af rør
- Hurtig reaktionstid opfylder krav i DS-469

## Komponenter



Monteringsbånd mv.



Rør, koblinger mv.



Tilbehør

## Relaterede systemer

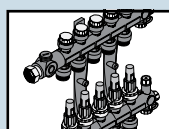

Vario  
Fordeleerrør/kabinetter

Side 57

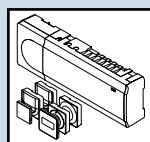

Kontrolsystem

Side 79

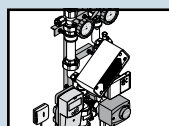

Uponor Fluvia shunte og  
pumper

Side 70

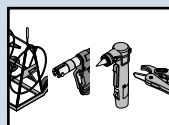

Uponor Værktøj

Side 285

# Fix 12

## Fix monteringsbånd u/modhager

Til uponor Comfort Pipe-rør 12 x 1,7 mm. Byggelængde 500 mm. c/c 62,5 mm mellem rørholderne. Klikkes sammen til ønsket længde. (Afstand 0,75 m, 3,0 stk/m<sup>2</sup>).



VVS no.	Art. nr.	beskrivelse	Mængde	enhed
<b>339654016</b>	1034367	Uponor Fix monteringsbånd u/modhager 12mm c/c62,5mm 0,5m	100	stk

## Comfort Pipe rør i rulle

Uponor Comfort rør er et PE-Xa rør til anvendelse i varmesystemer. Ved gulvvarme anvendes røret til indstøbning i beton ellervarmefordelingsplade. Består af fornettet polyethylen og er forsynet med EVAL ilt diffusionsspærre.

Trykklasse PN 10 maximaltemperatur 95°C opfylder applikationsklasse 5/10 bar i henhold til EN ISO 15875.

Røret er godkendt til anvendelse med Uponor Q&E system.

Ved benyttelse til gulvvarme: 12 x 1,7 mm: Materialeforbrug 8,0 m/m<sup>2</sup> ved c/c 125 mm.



VVS no.	Art. nr.	beskrivelse	Mængde	enhed
<b>087230006</b>	1063284	Uponor Comfort Pipe rør i rulle 12x1,7 60m	60	m
<b>087230010</b>	1063285	Uponor Comfort Pipe rør i rulle 12x1,7 120m	120	m
<b>087230014</b>	1063286	Uponor Comfort Pipe rør i rulle 12x1,7 240m	240	m

## Vario koblingsæt PEX

Uponor Koblingsæt 3/4" Eurokonus med integreret klemmering anvendes for Uponor Vario PLUS fordelerrør ved montering af Uponor Comfort eller Comfort PLUS-rør. Må kun benyttes med Uponor rør og fordelerrør.



VVS no.	Art. nr.	beskrivelse	Mængde	enhed
<b>045467012</b>	1065282	Uponor Vario koblingsæt PEX 12x1,7-G3/4"FT Euro	1	stk

## Fluvia dobbeltfordeler

Anvendes til Uponor Fluvia Push



VVS no.	Art. nr.	beskrivelse	Mængde	enhed
<b>381119024</b>	1005675	Uponor Fluvia dobbeltfordeler 2xG3/4-3/4" Euro	1	sæt

## Fluvia T-stk tilslutn. 2 kredse

Til tilslutning af 2 kredse. Reguleringsventil til den korteste kredse. Eksklusiv koblingsæt 20 x 2 mm, som skal købes separat.



VVS no.	Art. nr.	beskrivelse	Mængde	enhed
<b>381119020</b>	1034416	Uponor Fluvia T-stk tilslutn. 2 kredse 2x G3/4	1	par

# Uponor Fix 14-20

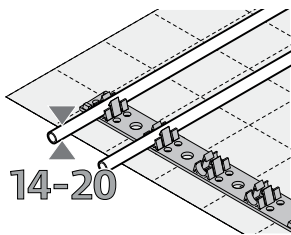

Et gulvvarmesystem, til indstøbning i beton. Systemet udlægges typisk på isoleringslag med 200-300 mm centerafstand, hvorpå rørene indstøbes i beton eller flydespartel. Systemet består af monteringsbånd, rør samt

tilbehør og kan kombineres med et stort udvalg af fordelerrør shunte mv.

## Fordele

- Flexibel udlægning af rør
- Kan anvendes både til flydespartel og beton
- Velegnet til store arealer



## Komponenter



Monteringsbånd mv.



Rør, koblinger mv.

## Relaterede systemer

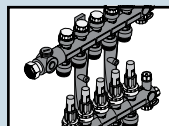

Vario  
Fordelerrør/kabinetter

Side 57

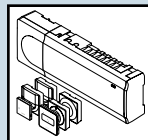

Kontrolsystem

Side 79

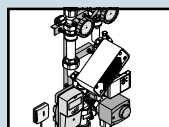

Uponor Fluvia shunte og  
pumper

Side 70

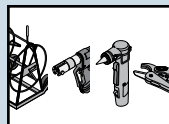

Uponor Værktøj

Side 285

# Fix 14-20

## Fix multi rørclips

Til fastgørelse af Uponor Comfort Pipe Plus-rør 20x2 mm på isolering. Forbrug ca. 1,5 stk/meter rør.



VVS no.	Art. nr	beskrivelse	Mængde	enhed
087393002	1034373	Uponor Fix multi rørclips 20mm 100mm	250	stk

## Fix monteringsbånd uden modhager

Til Uponor Comfort Pipe Plus-rør eller Comfort Pipe-rør 14-20 mm . Længde 1000 mm. c/c 50 mm mellem rørholderne. Klikkes sammen til ønsket længde.



Art. nr	beskrivelse	Mængde	enhed
1135496	Uponor Fix monteringsbånd uden modhager 16-20mm c/c 50mm 1m	100	stk

## Fix monteringsbånd med modhager

Til Uponor Comfort Pipe Plus-rør eller Comfort Pipe-rør 20 x 2 mm. Længde 600 mm. c/c 100 mm mellem rørholderne. Klikkes sammen til ønsket længde. (Afstand 0,75 m, 2,2 stk/m<sup>2</sup>).



VVS no.	Art. nr	beskrivelse	Mængde	enhed
339654026	1034371	Uponor Fix monteringsbånd med modhager 17-20mm c/c100mm 0,6m with pins	100	stk

## Fix monteringsbånd uden modhager



VVS no.	Art. nr	beskrivelse	Mængde	enhed
339654025	1009135	Uponor Fix monteringsbånd uden modhager 17-20mm c/c100mm 0,6m without pins	100	stk

## Fix monteringsbånd med modhager

Til Uponor Comfort Pipe Plus-rør eller Comfort Pipe-rør 16 eller 20 x 2 mm. Længde 1000 mm. c/c 50 mm mellem rørholderne. Klikkes sammen til ønsket længde. (Afstand 0,75 m).



Art. nr	beskrivelse	Mængde	enhed
1135547	Uponor Fix monteringsbånd med modhager 16-20mm c/c 50mm 1m	100	stk



# Fix 14-20

## Comfort Pipe PLUS rør i rulle

Uponor Comfort Pipe Plus er et 5 lags PE-Xa rør til anvendelse i gulvvarmesystemer. Røret kan anvendes både i beton og i varmfordelingsplader. Består af fornettet polyethylen forsynet med ilt-diffusions-spærre og et ekstra udvendigt beskyttelseslag. Trykklasse PN 10 maximal temperatur 95°C.

Opfylder applikationsklasse 4 / 8 bar, 5 / 6 bar (20mm) 4 / 10 bar, 5 / 8 bar (17 & 16mm ) i henhold til EN ISO 15875

Røret er godkendt til anvendelse med Uponor Q&E system

Materialeforbrug 5 m/m<sup>2</sup> ved c/c 200 mm.

Materialeforbrug 3,3 m/m<sup>2</sup> ved c/c 300 mm..



VVS no.	Art. nr	beskrivelse	Mængde	enhed
<b>087217164</b>	1062044	Uponor Comfort Pipe PLUS rør i rulle 16x2,0 120m	120	m
<b>087217165</b>	1062045	Uponor Comfort Pipe PLUS rør i rulle 16x2,0 240m	240	m
<b>087217167</b>	1062046	Uponor Comfort Pipe PLUS rør i rulle 16x2,0 640m	640	m
<b>087217134</b>	1034535	Uponor Comfort Pipe PLUS rør i rulle 17x2,0 120m	120	m
<b>087217135</b>	1009226	Uponor Comfort Pipe PLUS rør i rulle 17x2,0 240m	240	m
<b>087217136</b>	1086340	Uponor Comfort Pipe PLUS rør i rulle 17x2,0 480m	480	m
<b>087217137</b>	1009227	Uponor Comfort Pipe PLUS rør i rulle 17x2,0 640m	640	m
<b>087217120</b>	1009228	Uponor Comfort Pipe PLUS rør i rulle 20x2,0 120m	120	m
<b>087217124</b>	1009230	Uponor Comfort Pipe PLUS rør i rulle 20x2,0 240m	240	m
<b>087217148</b>	1009231	Uponor Comfort Pipe PLUS rør i rulle 20x2,0 480m	480	m
<b>087217160</b>	1126855	Uponor Comfort Pipe PLUS rør i rulle 20x2.0 600m	600	m

# Uponor Classic

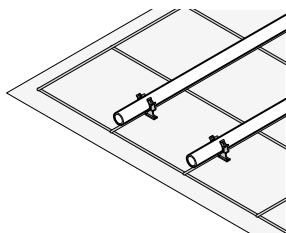

Et gulvvarmesystem, til indstøbning i beton. Systemet udlægges på armeringsnet med 200-300 mm centerafstand med ståltrådsbindere hvorpå rørene indstøbes i beton som bærende gulv. Anvendes

typisk i nybygninger hvor der støbes gulve. Systemet består af ståltrådsbindere, rør samt tilbehør og kan kombineres med et stort udvalg af fordelerrør, shunte mv.



## Fordele

- Kan anvendes på alle typer af isolering
- Hurtig udlægning
- Velkendt teknologi
- Kan anvendes med alle rørstørrelser

## Komponenter

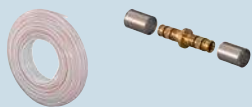

Rør, koblinger mv

## Relaterede systemer

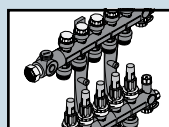

Vario  
Fordelerrør/kabinetter

Side 57

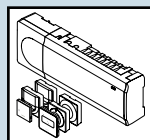

Kontrolsystem

Side 79

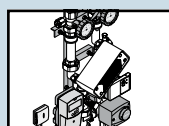

Uponor Fluvia shunte og  
pumper

Side 70

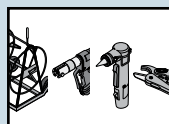

Uponor Værktøj

Side 285

## Classic ståltrådsbindere

Til fastgørelse af Uponor Comfort Pipe PLUS-rør på armeringsnet. Forbrug ca. 1,5 stk/meter rør.



VVS no.	Art. nr.	beskrivelse	Mængde	enhed
087421125	1009222	Uponor Classic ståltrådsbindere 150x1,25mm 250pcs	1	stk

## Comfort Pipe PLUS Blue rør i rulle

Uponor Comfort Pipe Plus er et 5 lags PE-Xa rør til anvendelse i gulvvarmesystemer. Røret kan anvendes både i beton og i varmfordelingsplader. Består af fornettet polyethylen forsynet med ilt-diffusions-spærre og et ekstra udvendigt beskyttelseslag. Trykklasse PN 10 maximal temperatur 95°C.

Opfylder applikationsklasse 4 / 8 bar, 5 / 6 bar (20mm) 4 / 10 bar, 5 / 8 bar (17 & 16mm ) i henhold til EN ISO 15875

**Røret er ISCC certificeret og udleder 90% mindre CO2 end traditionelle PEX-rør**

Røret er godkendt til anvendelse med Uponor Q&E system

Materialeforbrug 5 m/m<sup>2</sup> ved c/c 200 mm.

Materialeforbrug 3,3 m/m<sup>2</sup> ved c/c 300 mm.



VVS no.	Art. nr.	beskrivelse	Mængde	enhed
087214167	1126541	Uponor Comfort Pipe PLUS Blue rør i rulle 16x2,0 640m	640	m
087214148	1126542	Uponor Comfort Pipe PLUS Blue rør i rulle 20x2,0 480m	480	m

## Comfort Pipe PLUS rør i rulle

Uponor Comfort Pipe Plus er et 5 lags PE-Xa rør til anvendelse i gulvvarmesystemer. Røret kan anvendes både i beton og i varmfordelingsplader. Består af fornettet polyethylen forsynet med ilt-diffusions-spærre og et ekstra udvendigt beskyttelseslag. Trykklasse PN 10 maximal temperatur 95°C.

Opfylder applikationsklasse 4 / 8 bar, 5 / 6 bar (20mm) 4 / 10 bar, 5 / 8 bar (17 & 16mm ) i henhold til EN ISO 15875

Røret er godkendt til anvendelse med Uponor Q&E system

Materialeforbrug 5 m/m<sup>2</sup> ved c/c 200 mm.

Materialeforbrug 3,3 m/m<sup>2</sup> ved c/c 300 mm.



VVS no.	Art. nr.	beskrivelse	Mængde	enhed
087217164	1062044	Uponor Comfort Pipe PLUS rør i rulle 16x2,0 120m	120	m
087217165	1062045	Uponor Comfort Pipe PLUS rør i rulle 16x2,0 240m	240	m
087217167	1062046	Uponor Comfort Pipe PLUS rør i rulle 16x2,0 640m	640	m
087217134	1034535	Uponor Comfort Pipe PLUS rør i rulle 17x2,0 120m	120	m
087217135	1009226	Uponor Comfort Pipe PLUS rør i rulle 17x2,0 240m	240	m
087217136	1086340	Uponor Comfort Pipe PLUS rør i rulle 17x2,0 480m	480	m
087217137	1009227	Uponor Comfort Pipe PLUS rør i rulle 17x2,0 640m	640	m
087217120	1009228	Uponor Comfort Pipe PLUS rør i rulle 20x2,0 120m	120	m
087217124	1009230	Uponor Comfort Pipe PLUS rør i rulle 20x2,0 240m	240	m
087217148	1009231	Uponor Comfort Pipe PLUS rør i rulle 20x2,0 480m	480	m
087217160	1126855	Uponor Comfort Pipe PLUS rør i rulle 20x2,0 600m	600	m

# Classic

## Vario koblingssæt PEX

Uponor Koblingssæt 3/4" Eurokonus med integreret klemmering anvendes for Uponor Vario PLUS fordelerrør ved montering af Uponor Comfort eller Comfort PLUS-rør. Må kun benyttes med Uponor rør og fordelerrør.



VVS no.	Art. nr	beskrivelse	Mængde	enhed
<b>045467016</b>	1065284	Uponor Vario koblingssæt PEX 16x1,8/2,0-G3/4"FT Euro	1	stk
<b>045467017</b>	1065286	Uponor Vario koblingssæt PEX 17x2,0-G3/4"FT Euro	1	stk
<b>045467020</b>	1065290	Uponor Vario koblingssæt PEX 20x1,9/2,0-G3/4"FT Euro	1	stk

## Smart Preskobling

Preskobling- Til Uponor Smart gulvvarmerør og Comfort Pipe PLUS gulvvarme rør



VVS no.	Art. nr	beskrivelse	Mængde	enhed
<b>045412516</b>	1089647	Uponor Smart Preskobling 16x1,8/2,0-16x1,8/2,0	20	stk
<b>045412520</b>	1089648	Uponor Smart Preskobling 20x2,0-20x2,0	20	stk

## Q&E lige kobling DR

Lige kobling Q&E.Leveres i pakninger á 20 stk.



VVS no.	Art. nr	beskrivelse	Mængde	enhed
<b>045322116</b>	1058660	Uponor Q&E lige kobling DR 16x1,8/2,0-16x1,8/2,0	10	stk

## Multi bukkefix plast

Udført I plast anvendes til at aflaste gulvvarmerøret ved tilslutning til fordelerrør eller lignende.



VVS no.	Art. nr	beskrivelse	Mængde	enhed
<b>087251018</b>	1135491	Uponor Multi bukkefix plast 14-18	30	stk
<b>87251022</b>	1135492	Uponor Multi bukkefix plast 20-22	35	stk

# Uponor Capsula 20

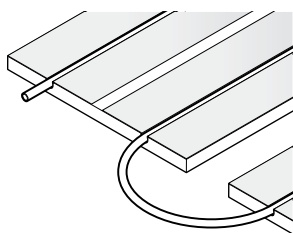

Et gulvvarmesystem, til montering i træbjælkelag. Systemet består af kassetter eller selvbærende varmfordelingsplader, rør samt tilbehør og kan kombineres med et stort udvalg af fordelerrør, shunte

mv. Systemet er ikke velegnet til køling.



## Fordele

- Lav byggehøjde mellem strøer
- Kan tilpasses i eksisterende konstruktioner
- Lav egenvægt på kassetter og selvbærende varmfordelingsplader

## Komponenter

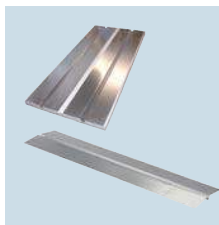

**Gulvvarmeplader, gulvvarmfordelingsplader**



**Gulvvarmerør**



**Tilbehør**

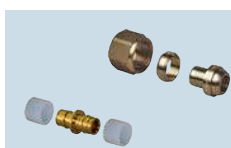

**Koblinger, fittings mv.**

## Relaterede systemer

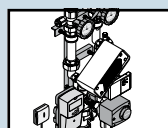

**Uponor Fluvia shunte og pumper**

Side 70

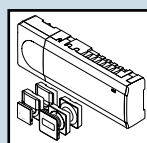

**Kontrolsystem**

Side 79

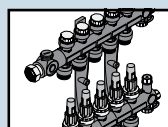

**Vario Fordelerrør/kabinetter**

Side 57

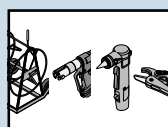

**Uponor Værktøj**

Side 285

# Capsula

## Capsula gulvvarmekassette m/isol.

Selvbærende kassette med isolering og varmfordelingsplader. Spor til Uponor Comfort Pipe PLUS-rør 20 x 2. Træbjælkelag med c/c 600 mm.

- Længde 1155, bredde 545, højde 35 mm.

Ved montage af kassetten kan man med fordel anvende Uponor Capsula montage skabelon.  
Materialeforbrug 1,1 stk/ m<sup>2</sup>.



VVS no.	Art. nr	beskrivelse	Mængde	enhed
<b>339202205</b>	1034362	Uponor Capsula gulvvarmekassette m/isol. 20mm 1155x545x34mm	60	stk

## Capsula montage skabelon

Montage skabelon til udlægning af Uponor Capsula gulvvarmekassette anvendes til montage i træbjælkelag for at opnå den korrekte afstand



Art. nr	beskrivelse	Mængde	enhed
1034364	Uponor Capsula montage skabelon 35x70mm	10	stk

## Comfort Pipe PLUS rør i rulle

Uponor Comfort Pipe Plus er et 5 lags PE-Xa rør til anvendelse i gulvvarmesystemer. Røret kan anvendes både i beton og i varmfordelingsplader. Består af fornettet polyethylen forsynet med ilt-diffusions-spærre og et ekstra udvendigt beskyttelseslag. Trykklasse PN 10 maximal temperatur 95°C.

Opfylder applikationsklasse 4 / 8 bar, 5 / 6 bar (20mm) 4 / 10 bar, 5 / 8 bar (17 & 16mm ) i henhold til EN ISO 15875

Røret er godkendt til anvendelse med Uponor Q&E system

Materialeforbrug 5 m/m<sup>2</sup> ved c/c 200 mm.

Materialeforbrug 3,3 m/m<sup>2</sup> ved c/c 300 mm.



VVS no.	Art. nr	beskrivelse	Mængde	enhed
<b>087217106</b>	1009229	Uponor Comfort Pipe PLUS rør i rulle 20x2,0 60m	60	m
<b>087217120</b>	1009228	Uponor Comfort Pipe PLUS rør i rulle 20x2,0 120m	120	m
<b>087217124</b>	1009230	Uponor Comfort Pipe PLUS rør i rulle 20x2,0 240m	240	m
<b>087217148</b>	1009231	Uponor Comfort Pipe PLUS rør i rulle 20x2,0 480m	480	m
<b>087217160</b>	1126855	Uponor Comfort Pipe PLUS rør i rulle 20x2,0 600m	600	m
<b>087217100</b>	1009232	Uponor Comfort Pipe PLUS rør i rulle 20x2,0 1000m	1000	m

# Capsula

## Comfort Pipe PLUS Blue rør i rulle

Uponor Comfort Pipe Plus er et 5 lags PE-Xa rør til anvendelse i gulvvarmesystemer. Røret kan anvendes både i beton og i varmfordelingsplader. Består af fornettet polyethylen forsynet med ilt-diffusions-spærre og et ekstra udvendigt beskyttelseslag. Trykklasse PN 10 maximal temperatur 95°C.

Opfylder applikationsklasse 4 / 8 bar, 5 / 6 bar (20mm) 4 / 10 bar, 5 / 8 bar (17 & 16mm ) i henhold til EN ISO 15875

### Røret er ISCC certificeret og udleder 90% mindre CO2 end traditionelle PEX-rør

Røret er godkendt til anvendelse med Uponor Q&E system

Materialeforbrug 5 m/m<sup>2</sup> ved c/c 200 mm.

Materialeforbrug 3,3 m/m<sup>2</sup> ved c/c 300 mm.



VVS no.	Art. nr	beskrivelse	Mængde	enhed
087214148	1126542	Uponor Comfort Pipe PLUS Blue rør i rulle 20x2,0 480m	480	m

## Vario koblingssæt PEX

Uponor Koblingssæt 3/4" Eurokonus med integreret klemmering anvendes for Uponor Vario PLUS fordelerrør ved montering af Uponor Comfort eller Comfort PLUS-rør. Må kun benyttes med Uponor rør og fordelerrør.



VVS no.	Art. nr	beskrivelse	Mængde	enhed
045467020	1065290	Uponor Vario koblingssæt PEX 20x1,9/2,0-G3/4"FT Euro	1	stk

## FPL-X koblingssæt



VVS no.	Art. nr	beskrivelse	Mængde	enhed
045179820	1009196	Uponor FPL-X koblingssæt 20x2,0-G3/4"	1	stk

## Smart Preskobling

Preskobling- Til Uponor Smart gulvarmerør og Comfort Pipe PLUS gulvarme rør



VVS no.	Art. nr	beskrivelse	Mængde	enhed
045412520	1089648	Uponor Smart Preskobling 20x2,0-20x2,0	20	stk

## Multi bukkefix plast

Udført i plast anvendes til at aflaste gulvarmerøret ved tilslutning til fordelerrør eller lignende.



VVS no.	Art. nr	beskrivelse	Mængde	enhed
87251022	1135492	Uponor Multi bukkefix plast 20-22	35	stk

## Multi bukkefix plast

Anvendes i forbindelse med opføring af rør gennem beton/bjælkelag. Justerbar vinkel 0-90 grader.



VVS no.	Art. nr	beskrivelse	Mængde	enhed
087251020	1034554	Uponor Multi bukkefix plast 20	20	stk



# Uponor HEP

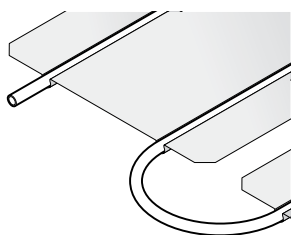

Et gulvvarmesystem, til montering i træbjælkelag. Systemet anvendes i forskalling med varmfordelingsplade med 20 mm rør og 300 mm centerafstand. Systemet består af

varmfordelingsplader, rør samt tilbehør og kan kombineres med et stort udvalg af fordelerrør shunte mv. Systemet er ikke velegnet til køling.



## Fordele

- Kan anvendes direkte på strøer
- Kan tilpasses i eksisterende konstruktioner
- Lav egenvægt varmfordelingsplade

## Komponenter



**Gulvvarmfordelingsplader**



**Gulvvarmerør**



**Tilbehør**



**Koblinger, fittings mv.**

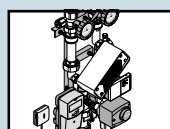

**Uponor Fluvia shunte og pumper**

Side 70

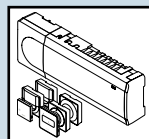

**Kontrolsystem**

Side 79

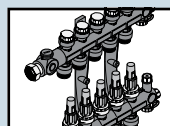

**Vario  
Fordelerrør/kabinetter**

Side 57

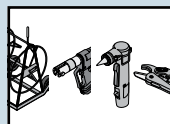

**Uponor Værktøj**

Side 285

## Relaterede systemer

## Multi varmfordelingsplade AL

Aluminium 0,5 mm. Spor til Uponor Comfort Pipe PLUS-rør 20 x 2 mm. Længde 1150 mm, bredde 280 mm. 2 knækanvisninger med hhv. 190 mm, 390 mm og 570 mm deling. Materialeforbrug ca. 2,5 stk/m<sup>2</sup>.



VVS no.	Art. nr	beskrivelse	Mængde	enhed
339201025	1009132	Uponor Multi varmfordelingsplade AL 20mm 1150x280x0,55mm	40	stk

## Comfort Pipe PLUS rør i rulle

Uponor Comfort Pipe Plus er et 5 lags PE-Xa rør til anvendelse i gulvvarmesystemer. Røret kan anvendes både i beton og i varmfordelingsplader. Består af fornettet polyethylen forsynet med ilddiffusionsspærre og et ekstra udvendigt beskyttelseslag. Trykklasse PN 10 maximal temperatur 95°C.

Opfylder applikationsklasse 4 / 8 bar, 5 / 6 bar (20mm) 4 / 10 bar, 5 / 8 bar (17 & 16mm ) i henhold til EN ISO 15875

Røret er godkendt til anvendelse med Uponor Q&E system

Materialeforbrug 5 m/m<sup>2</sup> ved c/c 200 mm.

Materialeforbrug 3,3 m/m<sup>2</sup> ved c/c 300 mm.



VVS no.	Art. nr	beskrivelse	Mængde	enhed
087217106	1009229	Uponor Comfort Pipe PLUS rør i rulle 20x2,0 60m	60	m
087217120	1009228	Uponor Comfort Pipe PLUS rør i rulle 20x2,0 120m	120	m
087217124	1009230	Uponor Comfort Pipe PLUS rør i rulle 20x2,0 240m	240	m
087217148	1009231	Uponor Comfort Pipe PLUS rør i rulle 20x2,0 480m	480	m
087217160	1126855	Uponor Comfort Pipe PLUS rør i rulle 20x2,0 600m	600	m
087217100	1009232	Uponor Comfort Pipe PLUS rør i rulle 20x2,0 1000m	1000	m

## Vario koblingssæt PEX

Uponor Koblingssæt 3/4" Eurokonus med integreret klemmering anvendes for Uponor Vario PLUS fordelerrør ved montering af Uponor Comfort eller Comfort PLUS-rør. Må kun benyttes med Uponor rør og fordelerrør.



VVS no.	Art. nr	beskrivelse	Mængde	enhed
045467020	1065290	Uponor Vario koblingssæt PEX 20x1,9/2,0-G3/4"FT Euro	1	stk

## FPL-X koblingssæt



VVS no.	Art. nr	beskrivelse	Mængde	enhed
045179820	1009196	Uponor FPL-X koblingssæt 20x2,0-G3/4"	1	stk

## Smart Preskobling

Preskobling- Til Uponor Smart gulvarmerør og Comfort Pipe PLUS gulvarme rør



VVS no.	Art. nr	beskrivelse	Mængde	enhed
045412516	1089647	Uponor Smart Preskobling 16x1,8/2,0-16x1,8/2,0	20	stk
045412520	1089648	Uponor Smart Preskobling 20x2,0-20x2,0	20	stk

# HEP

## Multi bukkefix plast

Udført I plast anvendes til at aflaste gulvvarmerøret ved tilslutning til fordelerrør eller lignende.



VVS no.	Art. nr.	beskrivelse	Mængde	enhed
<b>087251018</b>	1135491	Uponor Multi bukkefix plast 14-18	30	stk
<b>87251022</b>	1135492	Uponor Multi bukkefix plast 20-22	35	stk

## Multi bukkefix plast

Anvendes i forbindelse med opføring af rør gennem beton/bjælkelag. Justerbar vinkel 0-90 grader.



VVS no.	Art. nr.	beskrivelse	Mængde	enhed
<b>087251020</b>	1034554	Uponor Multi bukkefix plast 20	20	stk

# Uponor Tignum 17

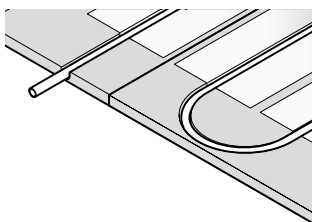

Et gulvvarmesystem, til montering i træbjælkelag. Systemet udlægges på træbjælkelaget c/c 600 med varmfordelingsplade 17 mm og 17 mm rør med 200 mm centerafstand. Systemet består sporede spånplader,

varmfordelingsplader, rør samt tilbehør og kan kombineres med et stort udvalg af fordelerrør, shunte mv. Systemet kan med fordel anvendes til renovering af lejligheder eller i etageadskillelser



## Fordele

- Høj kapacitet, hurtig reaktionstid
- Kan anvendes direkte på træbjælkelag
- Let konstruktion
- Gulvspånpladen udgør et bærende underlag

## Komponenter

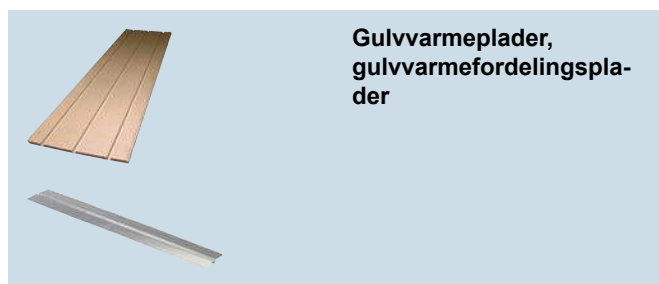

**Gulvvarmeplader, gulvvarmfordelingsplader**

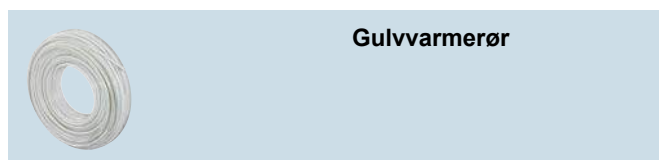

**Gulvvarmerør**



**Tilbehør**

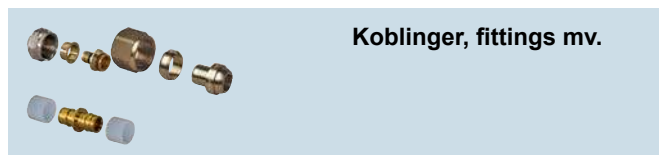

**Koblinger, fittings mv.**

## Relaterede systemer

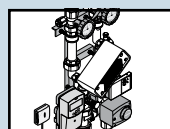

**Uponor Fluvia shunte og pumper**

Side 70

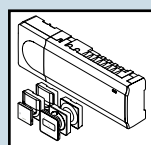

**Kontrolsystem**

Side 79

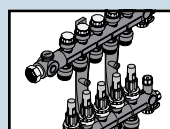

**Vario Fordelerrør/kabinetter**

Side 57

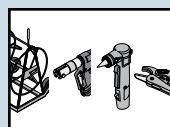

**Uponor Værktøj**

Side 285

# Tignum 17

## Tignum 17 gulvvarmeplade

22 mm spånplade med spor til Comfort Pipe PLUS-rør 17 x 2 mm, c/c 200 mm.

Materialeforbrug ca 1x stk/m<sup>2</sup>.

Benyttes sammen med 17 mm varmfordelingsplader



VVS no.	Art. nr	beskrivelse	Mængde	enhed
<b>339292018</b>	1107839	Uponor Tignum 17 gulvvarmeplade 1800x600x22mm	36	stk

## Tignum 17 vendeplade

22 mm spånplade med vendespor til Comfort Pipe PLUS-rør 17 x 2 mm, c/c 200 mm.

Materialeforbrug ca. 1 stk/m endevæg.

Hver plade fylder 0,73 m<sup>2</sup>



VVS no.	Art. nr	beskrivelse	Mængde	enhed
<b>339292112</b>	1107840	Uponor Tignum 17 vendeplade 1220x595x22mm	36	stk

## Multi varmfordelingsplade

Uponor Multi varmfordelingsplade.

Aluminium 0,45 mm.

Spor til Uponor Comfort Pipe PLUS-rør 17 x 2 mm. Længde 1150 mm, bredde 185 mm. 2 knækanvisninger med hhv. 190 mm, 390 mm og 570 mm deling.

Materialeforbrug ca. 4 stk/m<sup>2</sup>.



VVS no.	Art. nr	beskrivelse	Mængde	enhed
<b>339292311</b>	1085592	Uponor Multi varmfordelingsplade 17mm 1152X185X0,45mm	60	stk

## Comfort Pipe PLUS rør i rulle

Uponor Comfort Pipe Plus er et 5 lags PE-Xa rør til anvendelse i gulvvarmesystemer. Røret kan anvendes både i beton og i varmfordelingsplader. Består af fornettet polyethylen forsynet med ilt-diffusions-spærre og et ekstra udvendigt beskyttelseslag. Trykklasse PN 10 maximal temperatur 95°C.

Opfylder applikationsklasse 4 / 8 bar, 5 / 6 bar (20mm) 4 / 10 bar, 5 / 8 bar (17 & 16mm ) i henhold til EN ISO 15875

Røret er godkendt til anvendelse med Uponor Q&E system

Materialeforbrug 5 m/m<sup>2</sup> ved c/c 200 mm.

Materialeforbrug 3,3 m/m<sup>2</sup> ved c/c 300 mm.



VVS no.	Art. nr	beskrivelse	Mængde	enhed
<b>087217133</b>	1009224	Uponor Comfort Pipe PLUS rør i rulle 17x2,0 60m	60	m
<b>087217134</b>	1034535	Uponor Comfort Pipe PLUS rør i rulle 17x2,0 120m	120	m
<b>087217135</b>	1009226	Uponor Comfort Pipe PLUS rør i rulle 17x2,0 240m	240	m
<b>087217136</b>	1086340	Uponor Comfort Pipe PLUS rør i rulle 17x2,0 480m	480	m
<b>087217137</b>	1009227	Uponor Comfort Pipe PLUS rør i rulle 17x2,0 640m	640	m

# Tignum 17

## Vario koblingssæt PEX

Uponor Koblingssæt 3/4" Eurokonus med integreret klemmering anvendes for Uponor Vario PLUS fordelerrør ved montering af Uponor Comfort eller Comfort PLUS-rør. Må kun benyttes med Uponor rør og fordelerrør.



VVS no.	Art. nr	beskrivelse	Mængde	enhed
045467017	1065286	Uponor Vario koblingssæt PEX 17x2,0-G3/4"FT Euro	1	stk

## FPL-X koblingssæt PEX DR

Koblingssæt med omløber og støttebøsning.



VVS no.	Art. nr	beskrivelse	Mængde	enhed
045179817	1009195	Uponor FPL-X koblingssæt PEX DR 17x2,0-G3/4"	1	stk

## Q&E lige kobling NKB DR

Lige kobling til samling af Uponor PE-Xa rør. Produceret i afzinkningsfri messing. NKB dimensioner. Q&E koblingssystem må kun anvendes sammen med Uponor PE-Xa rør. Inkl. Q&E ringe



VVS no.	Art. nr	beskrivelse	Mængde	enhed
045319118	1025883	Uponor Q&E lige kobling NKB DR 18-18	5	stk

## Multi bukkefix metal

Forzinket stål. Anvendes til at aflaste gulvvarmerøret ved tilslutning til fordelerrør eller lignende.



VVS no.	Art. nr	beskrivelse	Mængde	enhed
087251118	1033975	Uponor Multi bukkefix metal 18	20	stk

## Tignum 17 fræsemaskine

Fræsemaskine til fræsning af vendespor i gulvvarmeplader. 230 V, 50 Hz, 710 W, 3,4 A.



VVS no.	Art. nr	beskrivelse	Mængde	enhed
087393122	1034354	Uponor Tignum 17 fræsemaskine 230V	1	stk

## Tignum 17 fræsehoved

Reservefræsehoved for Uponor fræsemaskine. 20mm med aksel 8 mm.



VVS no.	Art. nr	beskrivelse	Mængde	enhed
087393123	1034355	Uponor Tignum 17 fræsehoved 20x8mm l=54mm	1	stk

# Uponor Siccus Mini

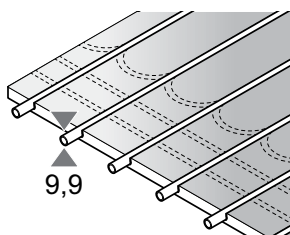

Siccus Mini er en kombination af en gulvvarmeplade med lav byggehøjde og Uponor Minitec Comfort-rør 9,9 x 1,1 mm.

Gulvvarmepladen udlægges direkte på et plant bærende underlag, anvendes der parket eller laminat kan det lægges direkte på gulvvarmepladen uden afretningslag.

Anvendes der fliser, klinker eller vinyl lægges der yderligere en trykabsorberende fiberplade ovenpå gulvvarmepladen.

Den lave byggehøjde gør systemet særdeles velegnet til renoveringsopgaver hvad enten det er enkeltrum eller større arealer.



## Fordele

- Lav byggehøjde ned til 15 mm
- Enkel og hurtig montage
- Optimeret energieffektivitet
- Hurtig reaktionstid opfylder krav i DS-469

## Komponenter

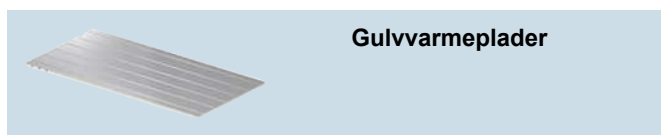

Gulvvarmeplader

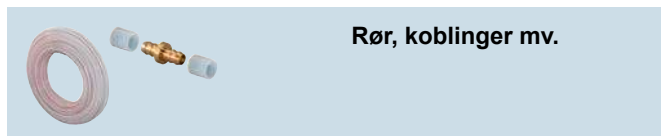

Rør, koblinger mv.



Tilbehør

## Relaterede systemer

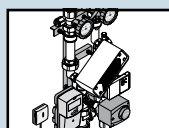

Uponor Fluvia shunte og pumper

Side 70

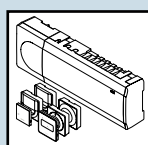

Kontrolsystem

Side 79

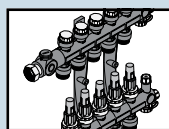

Vario  
Fordeleerrør/kabinetter

Side 57

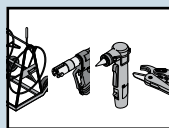

Uponor Værktøj

Side 285



# Siccus Mini

## Siccus Mini gulvvarmeplade

Uponor Siccus gulvvarmeplade med integreret varmfordelingsfolie 1200x600x15 mm til udlægning med Uponor Comfort Minitec rør 9,9 mm.

- Leveres i forpackninger af 10 stk 7,2 m<sup>2</sup>
- Centerafstand mellem rør: 100 mm

Materialeforbrug gulvvarmeplade: 1,4 stk pr m<sup>2</sup>

Materialeforbrug rør: 10 m/m<sup>2</sup>

Trykstyrke: 400 kPa

Isolans: 0,4 m<sup>2</sup> K / W

Nyttelast 2 kN / m<sup>2</sup>



VVS no.	Art. nr	beskrivelse	Mængde	enhed
<b>339262512</b>	1143589	Uponor Siccus Mini gulvvarmeplade 10 stk, 7,2 m <sup>2</sup> 1200x600x15mm	1	sæt

## Siccus Mini fiberplade til klinker

Uponor Siccus Mini-fiberplade til klinker er en fiberplade 1000 x 600 x 6 mm. Anvendes til med Siccus Mini gulvvarmepladen som belastningsfordelingslag til klinker eller fliser.

Klinketykkelse skal minimum være 10 mm for at opnå en belastning på op til 2 kN/m<sup>2</sup>, som er det typiske krav for beboelse



VVS no.	Art. nr	beskrivelse	Mængde	enhed
<b>339262530</b>	1143590	Uponor Siccus Mini fiberplade til klinker 3 stk 1000x600x6mm	1	sæt

## Uponor Minitec rør i rulle Comfort Pipe

Uponor Minitec Comfort-rør er et PE-Xa rør til anvendelse i Minitec gulvvarmeplade. Består af fornettet polyethylen og er forsynet med EVAL ilt-diffusions-spærre. Trykklasse PN 10 maximal temperatur 95°C opfylder applikationsklasse 4/10 bar, 5/8 bar i henhold til EN ISO 15875. Røret er godkendt til anvendelse med Uponor Q&E system.

- Materialeforbrug 10,0 m/m<sup>2</sup> ved c/c 100 mm. Leveres i ruller.
- Max længde ved 10 Kpa 50 W/m<sup>2</sup> c/c 100 mm 60 meter (6 m<sup>2</sup>)
- Max længde ved 20 Kpa 50 W/m<sup>2</sup> c/c 100 mm 70 meter (7 m<sup>2</sup>)



VVS nr	Art. nr	Beskrivelse	Mængde	enhed
<b>087230066</b>	1063287	Uponor Minitec rør i rulle Comfort Pipe 9,9x1,1 60m	60	m
<b>087230070</b>	1063288	Uponor Minitec rør i rulle Comfort Pipe 9,9x1,1 120m	120	m
<b>087230074</b>	1063289	Uponor Minitec rør i rulle Comfort Pipe 9,9x1,1 240m	240	m
<b>087230078</b>	1063381	Uponor Minitec rør i rulle Comfort Pipe 9,9x1,1 480m	480	m

# Siccus Mini

## Siccus Mini kantliste til klinker

Uponor Siccus Mini-kantliste er udført i fiber materiale 1000 x 45 x 15 mm anvendes til montering på vægside og i døråbninger.

Kantlisten anvendes kun til klinker- eller flise installationer, ikke til direkte parket- eller laminatinstallationer



VVS no.	Art. nr	beskrivelse	Mængde	enhed
<b>339262550</b>	1139794	Uponor Siccus Mini kantliste til klinker 1000x45x15mm	10	m

## Siccus Mini tape til fiberplade

Tape til anvendelse med Siccus Mini-fiberplade i forbindelse til klinker eller flise montage.



VVS no.	Art. nr	beskrivelse	Mængde	enhed
<b>339262582</b>	1139795	Uponor Siccus Mini tape til fiberplade 143mm 12m	24	m

## Siccus Mini cutter-værktøj

Skæreværktøj 230V med skæreindsats til at skære riller til 9,9 mm rør inde i Siccus Mini paneler.



VVS no.	Art. nr	beskrivelse	Mængde	enhed
<b>339262590</b>	1139796	Uponor Siccus Mini cutter-værktøj 10 mm 230V	1	stk

## Vario PLUS telestat til PRO NC

Termoelektrisk 24 V eller 230 V telestat til montage på PRO (VARIO PLUS) fordelerrør.

Telestaten er specielt udviklet, testet og godkendt til Uponor Smatrix rumregulering med dynamisk automatisk regulering. Med funktionsindikator

Leveres låst halvt åben for at lette montagen.

Fungerer strømløs lukket efter første gang telestaten får spænding.

- CE Mærket
- Farve: Grå
- Beskyttelse klasse: IP 54
- Spænding: 24 V eller 230 V / 50 HZ afhængigt af model



VVS no.	Art. nr	beskrivelse	Mængde	enhed
<b>466235530</b>	1141678	Uponor Vario PLUS telestat til PRO NC MT 230V 1W IP54	1	stk
<b>466235524</b>	1141679	Uponor Vario PLUS telestat til PRO NC MT 24V 1W IP54	1	stk

## Vario adaptorsæt til fordelerrør

Adaptorsæt bestående af: 1 stk VA80 og 1 stk VA02 til anvendelse med Uponor telestater på henholdsvis Vario S (VA80) samt Vario Plus eller Magna fordelerrør (VA02)



Art. nr	beskrivelse	Mængde	enhed
1141758	Uponor Vario adaptorsæt til fordelerrør M, MAGNA, PLUS, S	1	sæt

# Uponor Siccus 12

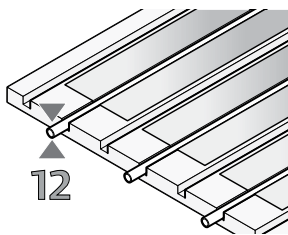

Et gulvvarmesystem i polystyren med integrerede varmfordelingsplader med lav byggehøjde. Systemet kan udlægges direkte på eksisterende gulv, uanset om det er af træ eller beton. Den samlede byggehøjde med et

svømmende gulv bliver ca. 25 mm. Systemet består af gulvarmeplader af polystyren med påmonterede varmfordelingsplader, rør samt tilbehør og kan kombineres med et stort udvalg af fordelerrør, shunte mv.



## Fordele

- Lav byggehøjde ned til 25 mm
- Enkel og hurtig montage
- Hurtig reaktionstid

## Komponenter

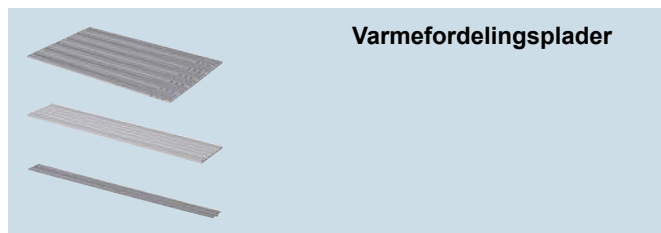

Varmefordelingsplader



Rør



Tilbehør

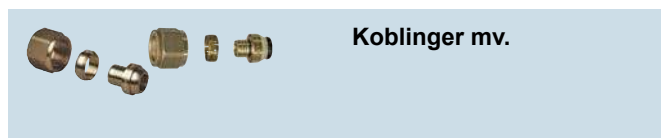

Koblinger mv.

## Relaterede systemer

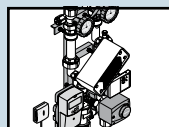

Uponor Fluvia shunte og pumper

Side 70

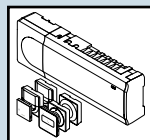

Kontrolsystem

Side 79

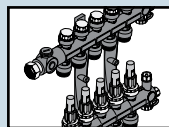

Vario  
Fordelerrør/kabinetter

Side 57

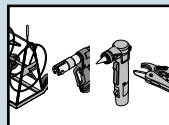

Uponor Værktøj

Side 285

# Siccus 12

## Siccus 12 gulvvarmeplade m/VFP PS AL

Polystyren. Spor til Uponor Comfort-rør 12 x 1,7 mm. Leveres med pålimede alu. varmfordelingsplader. Knækanvisning til frigørelse af rørbuer. Densitet 40 kg/m<sup>3</sup>. Materialeforbrug ca. 1,2 stk/m<sup>2</sup>.



VVS no.	Art. nr.	beskrivelse	Mængde	enhed
<b>339262015</b>	1034338	Uponor Siccus 12 gulvvarmeplade m/VFP PS AL 12mm 1200x750x15mm c/c125mm	10	stk

## Siccus 12 gulvvarmeplade

Polystyren. Til fødeledninger ved installation af gulvvarme 12. Densitet 30 kg/m<sup>3</sup>.



VVS no.	Art. nr.	beskrivelse	Mængde	enhed
<b>339262042</b>	1034340	Uponor Siccus 12 gulvvarmeplade 12mm 1200x250x15mm c/c40mm PS	10	stk

## Siccus 12 varmfordelingsplade AL

Aluminium 0,3 mm. Spor til Uponor Comfort-rør 12 x 1,7 mm. Længde 1180 mm, bredde 110 mm. Knækanvisning med hhv. 200 mm og 980 mm deling. Anvendes til gulvvarme 12. Materialeforbrug: 5,8 styk pr. m<sup>2</sup>



VVS no.	Art. nr.	beskrivelse	Mængde	enhed
<b>339201012</b>	1034358	Uponor Siccus 12 varmfordelingsplade AL 12mm 1200x110x0,3mm	30	stk

## Vario koblingssæt PEX

Uponor Koblingssæt 3/4" Eurokonus med integreret klemmering anvendes for Uponor Vario PLUS fordelerrør ved montering af Uponor Comfort eller Comfort PLUS-rør. Må kun benyttes med Uponor rør og fordelerrør.



VVS no.	Art. nr.	beskrivelse	Mængde	enhed
<b>045467012</b>	1065282	Uponor Vario koblingssæt PEX 12x1,7-G3/4"FT Euro	1	stk

## Uponor Comfort Pipe rør i rulle

Uponor Comfort rør er et PE-Xa rør til anvendelse i varmesystemer. Ved gulvvarme anvendes røret til indstøbning i beton eller varmfordelingsplade. Består af fornettet polyethylen og er forsynet med EVAL ilt diffusionsspærre. Trykklasse PN 10 maximal temperatur 95°C opfylder applikationsklasse bar i henhold til EN ISO 15875. Røret er godkendt til anvendelse med Uponor Q&E system.

Ved benyttelse til gulvvarme: 12 x 1,7 mm: Materialeforbrug 8,0 m/m<sup>2</sup> ved c/c 125 mm.



VVS nr	Art. nr	Beskrivelse	Mængde	enhed
<b>087230006</b>	1063284	Uponor Comfort Pipe rør i rulle 12x1,7 60m	60	m
<b>087230010</b>	1063285	Uponor Comfort Pipe rør i rulle 12x1,7 120m	120	m
<b>087230014</b>	1063286	Uponor Comfort Pipe rør i rulle 12x1,7 240m	240	m

# Siccus 12

## Fluvia T pumpeshunt Push-12 TH-G

Uponor Fluvia Push 12 TH-G anvendes typisk til renovering eller tilbygninger hvor man ønsker gulvvarme og hvor man anvender radiatorer i det eksisterende varmeanlæg. Kan anvendes til 1 og 2 strengs radiator anlæg, typisk med temperaturer imellem 45 og 90°C. Leveres med termostat og kapillarrør.

OBS: Shunten er forindstillet for 2 strengs anlæg ved levering.

- Grundfos Comfort 15-14 B PM 230 V, P &lt; 1W, Pel &lt; 10 W
- Dækker 48 m<sup>2</sup> ved 50 Wm<sup>2</sup> og 10 Kpa
- Statisk tryk max. 10 bar
- Primær temperatur max. 90°C
- Differenstryk ventildel Max.20 kPa med åben ventil, max.100 kPa med lukket ventil
- Reguleringsområde rumføler 12 til 28°C
- Temperaturbegrænser 45°C
- Dimension primær side kompression 15 mm til kobber incl. støttebøsning
- Dimension sekundær side 3/4" Eurokonus
- Mål, H: 250 mm B: 332 mm D: 85 mm



VVS no.	Art. nr	beskrivelse	Mængde	enhed
381121043	1095127	Uponor Fluvia T pumpeshunt Push-12 TH-G	1	stk

## Fluvia T pumpeshunt Push-12 WL-G

Uponor Fluvia Push 12 WL-G anvendes typisk til renovering, eller tilbygninger hvor man ønsker gulvvarme, og hvor man anvender radiatorer i det eksisterende varmeanlæg. Kan anvendes til 1 og 2 strengs radiator anlæg, typisk med temperaturer imellem 45 og 90°C. Leveres med trådløs digital termostat, receiver samt telestat .

OBS: Shunten er forindstillet for 2 strengs anlæg ved levering

- Grundfos Comfort 15-14 B PM 230 V, P &lt; 1W, Pel &lt; 10 W
- Dækker 48 m<sup>2</sup> ved 50 Wm<sup>2</sup> og 10 Kpa
- Statisk tryk max. 10 bar
- Primær temperatur max. 90°C
- Differenstryk ventildel Max.20 kPa med åben ventil, max.100 kPa med lukket ventil
- Reguleringsområde trådløs termostat 5 til 33°C
- Temperaturbegrænser 45°C
- Dimension primær side kompression 15 mm til kobber incl. støttebøsning
- Dimension sekundær side 3/4" Eurokonus
- Reguleringsventil Uponor telestat WGF 230 V
- Mål, H: 250 mm B: 310 mm D: 85 mm



VVS no.	Art. nr	beskrivelse	Mængde	enhed
381121143	1095130	Uponor Fluvia T pumpeshunt Push-12 WL-G	1	stk

## Fluvia dobbeltfordeler

Anvendes til Uponor Fluvia Push



VVS no.	Art. nr	beskrivelse	Mængde	enhed
381119024	1005675	Uponor Fluvia dobbeltfordeler 2xG3/4-3/4" Euro	1	sæt

# Siccus 12

## Fluvia T-stk tilslutn. 2 kredse

Til tilslutning af 2 kredse. Reguleringsventil til den korteste kredse. Eksklusiv koblingssæt 20 x 2 mm, som skal købes separat.



VVS no.	Art. nr	beskrivelse	Mængde	enhed
<b>381119020</b>	1034416	Uponor Fluvia T-stk tilslutn. 2 kredse 2x G3/4	1	par

## Multi bukkefix metal

Forzinket stål. Anvendes til at aflaste gulvvarmerøret ved tilslutning til fordelerrør eller lignende.



VVS no.	Art. nr	beskrivelse	Mængde	enhed
<b>087251112</b>	1033974	Uponor Multi bukkefix metal 10	10	stk



# Uponor Siccus 20

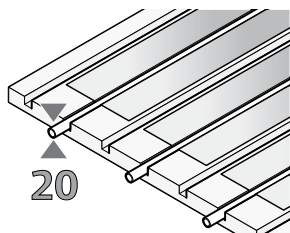

Et gulvvarmesystem i polystyren med varmfordelingsplader. Systemet kan udlægges direkte på eksisterende gulv, uanset om det er af træ eller beton. Systemet er med 300 mm centerafstand i 20 mm

rør. Systemet kan kombineres med et stort udvalg af fordelerrør, shunte mv. Systemet har en hurtig reaktions tid og opfylder krav til DS-469 vedrørende lette konstruktioner så systemet kan anvendes som eneste varmekilde.



## Fordele

- Enkel og hurtig montage
- Kan anvendes med flydespartel
- Velegnet til store arealer
- Hurtig reaktionstid opfylder krav i DS-469

## Komponenter

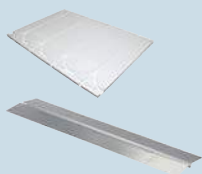

**Gulvvarmeplader, gulvvarmfordelingsplader**



**Gulvvarmerør**



**Tilbehør**



**Koblinger, fittings mv.**

## Relaterede systemer

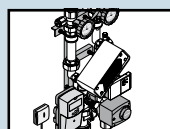

**Uponor Fluvia shunte og pumper**

Side 70

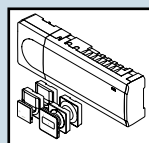

**Kontrolsystem**

Side 79

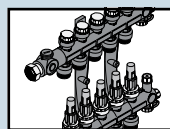

**Vario Fordelerrør/kabinetter**

Side 57

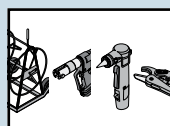

**Uponor Værktøj**

Side 285

# Siccus 20

## Siccus 20 gulvvarmeplade

Polystyren. Spor til Uponor Comfort Pipe Plus-rør 20 x 2 mm. Densitet 30 kg/m<sup>3</sup>. Højde henholdsvis 30 & 50 mm. 50 mm højde opfylder krav til isolering i etageadskillelse i henhold til DS 469

Materialeforbrug ca. 1,1 stk/m<sup>2</sup>. Bruges sammen med 20 mm varmfordelingsplader.



VVS no.	Art. nr.	beskrivelse	Mængde	enhed
339261028	1034347	Uponor Siccus 20 gulvvarmeplade EPS 790x1200x30mm	5	stk

## Multi varmfordelingsplade AL

Aluminium 0,5 mm. Spor til Uponor Comfort Pipe PLUS-rør 20 x 2 mm. Længde 1150 mm, bredde 280 mm. 2 knækkanvisninger med hhv. 190 mm, 390 mm og 570 mm deling. Materialeforbrug ca. 2,5 stk/m<sup>2</sup>.



VVS no.	Art. nr.	beskrivelse	Mængde	enhed
339201025	1009132	Uponor Multi varmfordelingsplade AL 20mm 1150x280x0,55mm	40	stk

## Comfort Pipe PLUS Blue rør i rulle

Uponor Comfort Pipe Plus er et 5 lags PE-Xa rør til anvendelse i gulvvarmesystemer. Røret kan anvendes både i beton og i varmfordelingsplader. Består af fornettet polyethylen forsynet med ilt-diffusions-spærre og et ekstra udvendigt beskyttelseslag. Trykklasse PN 10 maximal temperatur 95°C.

Opfylder applikationsklasse 4 / 8 bar, 5 / 6 bar (20mm) 4 / 10 bar, 5 / 8 bar (17 & 16mm ) i henhold til EN ISO 15875

### Røret er ISCC certificeret og udleder 90% mindre CO2 end traditionelle PEX-rør

Røret er godkendt til anvendelse med Uponor Q&E system

Materialeforbrug 5 m/m<sup>2</sup> ved c/c 200 mm.

Materialeforbrug 3,3 m/m<sup>2</sup> ved c/c 300 mm.



VVS no.	Art. nr.	beskrivelse	Mængde	enhed
087214148	1126542	Uponor Comfort Pipe PLUS Blue rør i rulle 20x2,0 480m	480	m

## Comfort Pipe PLUS rør i rulle

Uponor Comfort Pipe Plus er et 5 lags PE-Xa rør til anvendelse i gulvvarmesystemer. Røret kan anvendes både i beton og i varmfordelingsplader. Består af fornettet polyethylen forsynet med ilt-diffusions-spærre og et ekstra udvendigt beskyttelseslag. Trykklasse PN 10 maximal temperatur 95°C.

Opfylder applikationsklasse 4 / 8 bar, 5 / 6 bar (20mm) 4 / 10 bar, 5 / 8 bar (17 & 16mm ) i henhold til EN ISO 15875

Røret er godkendt til anvendelse med Uponor Q&E system

Materialeforbrug 5 m/m<sup>2</sup> ved c/c 200 mm.

Materialeforbrug 3,3 m/m<sup>2</sup> ved c/c 300 mm.



VVS no.	Art. nr.	beskrivelse	Mængde	enhed
087217120	1009228	Uponor Comfort Pipe PLUS rør i rulle 20x2,0 120m	120	m
087217106	1009229	Uponor Comfort Pipe PLUS rør i rulle 20x2,0 60m	60	m
087217124	1009230	Uponor Comfort Pipe PLUS rør i rulle 20x2,0 240m	240	m
087217148	1009231	Uponor Comfort Pipe PLUS rør i rulle 20x2,0 480m	480	m
087217160	1126855	Uponor Comfort Pipe PLUS rør i rulle 20x2,0 600m	600	m
087217100	1009232	Uponor Comfort Pipe PLUS rør i rulle 20x2,0 1000m	1000	m

# Siccus 20

## Vario koblingssæt PEX

Uponor Koblingssæt 3/4" Eurokonus med integreret klemmering anvendes for Uponor Vario PLUS fordelerrør ved montering af Uponor Comfort eller Comfort PLUS-rør. Må kun benyttes med Uponor rør og fordelerrør.



VVS no.	Art. nr.	beskrivelse	Mængde	enhed
<b>045467020</b>	1065290	Uponor Vario koblingssæt PEX 20x1,9/2,0-G3/4 FT Euro	1	stk

## FPL-X koblingssæt



VVS no.	Art. nr.	beskrivelse	Mængde	enhed
<b>045179820</b>	1009196	Uponor FPL-X koblingssæt 20x2,0-G3/4"	1	stk

## Smart Preskobling

Preskobling- Til Uponor Smart gulvvarmerør og Comfort Pipe PLUS gulvvarme rør



VVS no.	Art. nr.	beskrivelse	Mængde	enhed
<b>045412520</b>	1089648	Uponor Smart Preskobling 20x2,0-20x2,0	20	stk

## Multi bukkefix plast

Udført i plast anvendes til at aflaste gulvvarmerøret ved tilslutning til fordelerrør eller lignende.



VVS no.	Art. nr.	beskrivelse	Mængde	enhed
<b>87251022</b>	1135492	Uponor Multi bukkefix plast 20-22	35	stk

## Multi bukkefix plast

Anvendes i forbindelse med opføring af rør gennem beton/bjælkelag. Justerbar vinkel 0-90 grader.



VVS no.	Art. nr.	beskrivelse	Mængde	enhed
<b>087251020</b>	1034554	Uponor Multi bukkefix plast 20	20	stk

# Uponor Magna

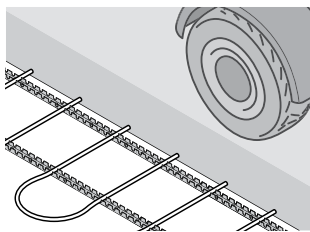

Et gulvvarmesystem til montering på armeringsnet i beton til industrielt brug. Anvendes typisk til større arealer i lagerhaller, kølehuse eller lignende. Systemet består af 25 mm rør samt industrifordeler med

koblinger og tilbehør.



## Fordele

- Høj kapacitet og store vandmængder
- Kan anvendes til både varme og køling
- Fleksibel udlægning på armeringsnet

## Komponenter



Rør, koblinger, fittings mv.

## Relaterede systemer

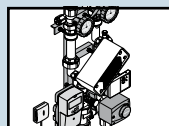

**Uponor Fluvia shunte og pumper**

Side 70

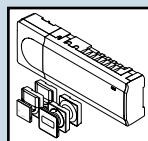

**Kontrolsystem**

Side 79

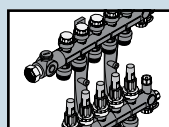

**Vario  
Fordelerrør/kabinetter**

Side 57

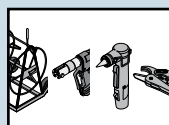

**Uponor Værktøj**

Side 285

## Fix monteringsbånd uden modhager

Til Uponor Comfort Pipe Plus-rør eller Comfort Pipe-rør 14-20 mm . Længde 1000 mm. c/c 50 mm mellem rørholderne. Klikkes sammen til ønsket længde.



Art. nr	beskrivelse	Mængde	enhed
1135496	Uponor Fix monteringsbånd uden modhager 16-20mm c/c 50mm 1m	100	stk

## Classic ståltrådsbindere

Til fastgørelse af Uponor Comfort Pipe PLUS-rør på armeringsnet. Forbrug ca. 1,5 stk/meter rør.



VVS no.	Art. nr	beskrivelse	Mængde	enhed
087421125	1009222	Uponor Classic ståltrådsbindere 150x1,25mm 250pcs	1	stk

## Comfort Pipe PLUS rør i rulle

Uponor Comfort Pipe Plus er et 5 lags PE-Xa rør til anvendelse i gulvvarmesystemer. Røret kan anvendes både i beton og i varmfordelingsplader. Består af fornettet polyethylen forsynet med ildiffusionsspærre og et ekstra udvendigt beskyttelseslag. Trykklasse PN 10 maximal temperatur 95°C opfylder applikationsklasse 4 / 8 bar, 5 / 6bar i henhold til EN ISO 15875. Røret er godkendt til anvendelse med Uponor Q&E system.



VVS no.	Art. nr	beskrivelse	Mængde	enhed
087225124	1062888	Uponor Comfort Pipe PLUS rør i rulle 25x2,3 220m	220	m
087225130	1062889	Uponor Comfort Pipe PLUS rør i rulle 25x2,3 300m	300	m
087225164	1063907	Uponor Comfort Pipe PLUS rør i rulle 25x2,3 640m	640	m

## Comfort Pipe PLUS Blue rør i rulle

Uponor Comfort Pipe Plus er et 5 lags PE-Xa rør til anvendelse i gulvvarmesystemer. Røret kan anvendes både i beton og i varmfordelingsplader. Består af fornettet polyethylen forsynet med ildiffusionsspærre og et ekstra udvendigt beskyttelseslag. Trykklasse PN 10 maximal temperatur 95°C.

Opfylder applikationsklasse 4 / 8 bar, 5 / 6 bar (20mm) 4 / 10 bar, 5 / 8 bar (17 & 16mm ) i henhold til EN ISO 15875

### Røret er ISCC certificeret og udleder 90% mindre CO2 end traditionelle PEX-rør

Røret er godkendt til anvendelse med Uponor Q&E system

Materialeforbrug 5 m/m<sup>2</sup> ved c/c 200 mm.

Materialeforbrug 3,3 m/m<sup>2</sup> ved c/c 300 mm.



VVS no.	Art. nr	beskrivelse	Mængde	enhed
087214148	1126542	Uponor Comfort Pipe PLUS Blue rør i rulle 20x2,0 480m	480	m

# Magna

## Magna industriford.rør grundpakke K1

Til Uponor industrifordelermodul bestående af forskruninger m/omløbere, termometersæt, påfyldningshaner, manometer og ophængningsbeslag.



VVS no.	Art. nr.	beskrivelse	Mængde	enhed
466247311	1045815	Uponor Magna industriford.rør grundpakke K1	1	stk

## Magna Fordelerrør med ventil

Fordelerrør 1½" med koblingssæt til 25 x 2,3 mm meltaway rør. Leveres parvis til 1, 2 eller 3 kredse.

Indregulering af kreds foretages på fremløbsfordelerrøret.

Håndhjul kan med fordel erstattes af Uponor PRO telestat

kan ligeledes anvendes til gulvvarme/ køling med Uponor PE-Xa rør eller Uponor MLC rør sammen med Uponor Eurokonus koblingssæt



VVS no.	Art. nr.	beskrivelse	Mængde	enhed
046253111	1121535	Uponor Magna Fordelerrør med ventil 1x25	1	stk
046253211	1121536	Uponor Magna Fordelerrør med ventil 2 afgang 2x25	1	stk
046253311	1121537	Uponor Magna Fordelerrør med ventil 3 afgang 3x25	1	stk

## Vario PLUS telestat til PRO NC

Termoelektrisk 24 V eller 230 V telestat til montage på PRO (VARIO PLUS) fordelerrør.

Telestaten er specielt udviklet, testet og godkendt til Uponor Smatrix rumregulering med dynamisk automatisk regulering. Med funktionsindikator

Leveres låst halvt åben for at lette montagen.

Fungerer strømløs lukket efter første gang telestaten får spænding.

- CE Mærket
- Farve: Grå
- Beskyttelse klasse: IP 54
- Spænding: 24 V eller 230 V / 50 HZ afhængigt af model



VVS no.	Art. nr.	beskrivelse	Mængde	enhed
466235530	1141678	Uponor Vario PLUS telestat til PRO NC MT 230V 1W IP54	1	stk
466235524	1141679	Uponor Vario PLUS telestat til PRO NC MT 24V 1W IP54	1	stk

## Magna afspærringsventil

Afspærringsventil til Magna fordelerrør.



VVS no.	Art. nr.	beskrivelse	Mængde	enhed
046251111	1030135	Uponor Magna afspærringsventil 2x G 1 1/2	1	stk



# Magna

## Magna ophængbeslag sæt t/ford.rør

Til Uponor industrifordelerrør.



VVS no.	Art. nr.	beskrivelse	Mængde	enhed
<b>466235224</b>	1045816	Uponor Magna ophængbeslag sæt t/ford.rør	1	stk

## Magna industrifordelermodul

Uponor Magna fordelerrør til bajonetkobling 11/2" tilslutning. Grundsæt (Art nr : 1045815) og koblinger skal bestilles separat.



VVS no.	Art. nr.	beskrivelse	Mængde	enhed
<b>046252211</b>	1058340	Uponor Magna industrifordelermodul 11/2" 14m3/h	1	sæt

## Magna flowmåler

Ventilindsats med flowmåler, for montering i fremløb 4-20 l/m



VVS no.	Art. nr.	beskrivelse	Mængde	enhed
<b>046266020</b>	1030134	Uponor Magna flowmåler	1	stk

## Vario PLUS ventilværktøj

Anvendes ved udskiftning af indsatsen i Uponor Pro frem- og returfordelerrør.



VVS no.	Art. nr.	beskrivelse	Mængde	enhed
<b>087604184</b>	1009216	Uponor Vario PLUS ventilværktøj	1	stk

## Multi bukkefix plast

Udført i plast anvendes til at aflaste gulvvarmerøret ved tilslutning til fordelerrør eller lignende.



VVS no.	Art. nr.	beskrivelse	Mængde	enhed
<b>87251022</b>	1135492	Uponor Multi bukkefix plast 20-22	35	stk

# Uponor Meltaway

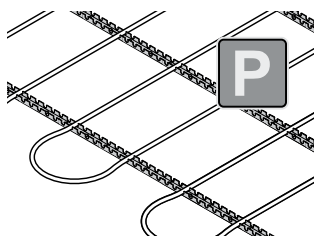

Et system til anvendelse i terræn hvor man ønsker at holde overfladen sne eller isfri. Ved installation af Meltaway-systemet kræves der kun en fremløbstemperatur på +35°C. Et Meltaway-

system kan dimensioneres til varmeeffekter fra nogle få watt til 350 watt pr. m<sup>2</sup>. Afgørende for den valgte effekt er den geografiske beliggenhed og formålet med anlægget.



## Fordele

- Høj kapacitet ved lave temperatur
- Ingen saltning eller grusning, som ødelægger belægning
- Meget anvendelig til spildvarme
- Kan anvendes i asfaltbelægning
- Lave vedligeholdelsesomkostninger

## Komponenter



**Meltawayrør**



**Koblinger**



**Fordelerrør mv.**

## Relaterede systemer

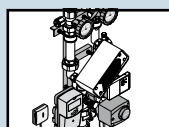

**Uponor Fluvia shunte og pumper**

Side 70

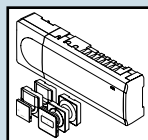

**Kontrolsystem**

Side 79

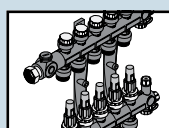

**Vario PLUS  
Fordelerrør/kabinetter**

Side 57

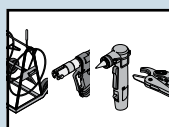

**Uponor Værktøj**

Side 285

## Magna montageskinne til rør

Montageskinne til fastgørelse af PE-Xa rør



VVS no.	Art. nr.	beskrivelse	Mængde	enhed
<b>339654125</b>	1005290	Uponor Magna montageskinne til rør 25mm c/c50mm 3m	30	m

## Classic ståltrådsbindere

Til fastgørelse af Uponor Comfort Pipe PLUS-rør på armeringsnet. Forbrug ca. 1,5 stk/meter rør.



VVS no.	Art. nr.	beskrivelse	Mængde	enhed
<b>087421125</b>	1009222	Uponor Classic ståltrådsbindere 150x1,25mm 250pcs	1	stk

## Meltaway PLUS rør i rulle PE-Xa orange

Uponor Meltaway PLUS rør i rulle PE-Xa rør til udlægning i snesmeltningssystemer. Røret er udført i PE-Xa materiale som udmærker sig ved at kunne tåle høje temperaturer og har termisk hukommelse således at Uponors Q&E fittings kan anvendes sammen med røret. Røret er farvet orange således det tydeligt kan ses i installationen. Maximal temperatur 75°C ved 6 bar



VVS no.	Art. nr.	beskrivelse	Mængde	enhed
<b>087236025</b>	1087526	Uponor Meltaway PLUS rør i rulle PE-Xa orange 25x2,3 640m	640	m

## Meltaway rør i rulle

Uponor Meltaway rør i rulle som består af fornettet polyethylen (PE-Xb) røret er meget fleksibilt og nemt at arbejde med. Maximal temperatur 50° ved 4,5 bar



VVS no.	Art. nr.	beskrivelse	Mængde	enhed
<b>087236024</b>	1033625	Uponor Meltaway rør i rulle 25x2,3 1020m	1020	m
<b>087236027</b>	1033626	Uponor Meltaway rør i rulle afkortet på mål 25x2,3 custom made	1020	m

## Meltaway fordelerrør

Uponor Meltaway fordelerrør i HDPE rør i længder af 6 meter med afgreninger i ø25 mm



VVS no.	Art. nr.	beskrivelse	Mængde	enhed
<b>087609016</b>	1033639	Uponor Meltaway fordelerrør 160 1x10 c/c600 6m	1	stk
<b>087609107</b>	1033640	Uponor Meltaway fordelerrør 75 1x40 c/c150 6m	1	stk
<b>087609111</b>	1033645	Uponor Meltaway fordelerrør 110 1x40 c/c150 6m	1	stk
<b>087609207</b>	1033631	Uponor Meltaway fordelerrør 75mm 1x12 c/c500 6m	1	stk
<b>087609211</b>	1033632	Uponor Meltaway fordelerrør 110 1x12 c/c500 6m	1	stk
<b>087609216</b>	1033633	Uponor Meltaway fordelerrør 160 1x12 c/c500 6m	1	stk

## Meltaway kobling

Til 25 x 2,3 mm PEX-rør.



VVS no.	Art. nr.	beskrivelse	Mængde	enhed
<b>087237025</b>	1033672	Uponor Meltaway kobling 25x2,3 156mm	1	stk

# Meltaway

## Meltaway rør i lige længde

Uponor Meltaway føderør i HDPE rør i længder af 6 meter



VVS no.	Art. nr	beskrivelse	Mængde	enhed
<b>077680075</b>	1033628	Uponor Meltaway rør i lige længde 75x6,8 6m	6	m
<b>077680110</b>	1033629	Uponor Meltaway rør i lige længde 110x6,8 6m	6	m

## Meltaway endestykke



VVS no.	Art. nr	beskrivelse	Mængde	enhed
<b>077681110</b>	1033660	Uponor Meltaway endestykke 110	1	stk

## Multi bukkefix metal

Forzinket stål. Anvendes til at aflaste gulvarmerøret ved tilslutning til fordelerrør eller lignende.



VVS no.	Art. nr	beskrivelse	Mængde	enhed
<b>087251125</b>	1009006	Uponor Multi bukkefix metal 25	10	stk

# Uponor Vario



Vario systemet består af fordelerrør i både plast, messing og rustfrit stål samt en række tilbehør til at koble fordelerrørssystemet til varmesystemet. Enten via en shunt eller direkte på gulvvarmeslangerne.

Gulvvarmeslanger kan tilsluttes til fordelerrøret med Uponors unikke Q&E samlemetode eller med traditionelle 3/4" Euro eller FPL-X koblinger, som findes til Uponor gulvvarmesystemer.



## Komponenter



**Uponor Vario PLUS**



**Uponor Vario B**

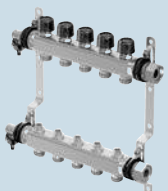

**Uponor Vario S**



**Uponor Vario tilbehør**

## Relaterede systemer

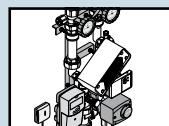

**Fluvia  
Pumper og shunte**

Side 70

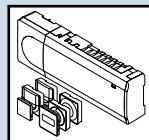

**Kontrolsystem**

Side 79

# Vario S

## Vario S fordelerrørssæt 2 kredse LS

Faste fordelerrørssæt c/c 50 mm for gulvvarme i rustfri stål med 3/4" Eurokonus.

Leveres komplet med bæringer 1" tilgangsstykker med omløber/planpakninger samt aftap/påfyldventiler/Indregulering af kredsene foretages på fremløbsfordelerrøret.

Håndhjulene på returfordelerrøret kan erstattes af telestat 230V eller 24V.



VVS no.	Art. nr.	beskrivelse	Mængde	enhed
046230102	1140863	Uponor Vario S fordelerrørssæt 2 kredse LS 2xG3/4 Euro - G1	1	stk
046230103	1140864	Uponor Vario S fordelerrørssæt 3 kredse LS 3xG3/4 Euro - G1	1	stk
046230104	1140865	Uponor Vario S fordelerrørssæt 4 kredse LS 4xG3/4 Euro - G1	1	stk
046230105	1140866	Uponor Vario S fordelerrørssæt 5 kredse LS 5xG3/4 Euro - G1	1	stk
046230106	1140867	Uponor Vario S fordelerrørssæt 6 kredse LS 6xG3/4 Euro - G1	1	stk
046230107	1140868	Uponor Vario S fordelerrørssæt 7 kredse LS 7xG3/4 Euro - G1	1	stk
046230108	1140869	Uponor Vario S fordelerrørssæt 8 kredse LS 8xG3/4 Euro - G1	1	stk
046230109	1140870	Uponor Vario S fordelerrørssæt 9 kredse LS 9xG3/4 Euro - G1	1	stk
046230110	1140871	Uponor Vario S fordelerrørssæt 10 kredse LS 10xG3/4 Euro - G1	1	stk
046230111	1140872	Uponor Vario S fordelerrørssæt 11 kredse LS 11xG3/4 Euro - G1	1	stk
046230112	1140873	Uponor Vario S fordelerrørssæt 12 kredse LS 12xG3/4 Euro - G1	1	stk
046230113	1140874	Uponor Vario S fordelerrørssæt 13 kredse LS 13xG3/4 Euro - G1	1	stk
046230114	1140875	Uponor Vario S fordelerrørssæt 14 kredse LS 14xG3/4 Euro - G1	1	stk
046230115	1140876	Uponor Vario S fordelerrørssæt 15 kredse LS 15xG3/4 Euro - G1	1	stk
046230116	1140877	Uponor Vario S fordelerrørssæt 16 kredse LS 16xG3/4 Euro - G1	1	stk

## Vario telestat til Vario S NC

Termoelektrisk 24 V eller 230 V telestat til montage på Vario S fordelerrør. Telestaten er specielt udviklet, testet og godkendt til Uponor Smatrix rumregulering med dynamisk automatisk regulering. Med funktionsindikator

Leveres låst halvt åben for at lette montagen.

Fungerer strømløs lukket efter første gang telestaten får spænding.

- CE Mærket
- Farve: Grå
- Beskyttelse klasse: IP 54
- Spænding: 24 V eller 230 V / 50 HZ afhængigt af model



VVS no.	Art. nr.	beskrivelse	Mængde	enhed
466235430	1141676	Uponor Vario telestat til Vario S NC FT 230V 1W IP54	1	stk
466235424	1141677	Uponor Vario telestat til Vario S NC FT 24V 1W IP54	1	stk

## Vario adaptorsæt til fordelerrør

Adaptorsæt bestående af: 1 stk VA80 og 1 stk VA02 til anvendelse med Uponor telestater på henholdsvis Vario S (VA80) samt Vario Plus eller Magna fordelerrør (VA02)



Art. nr.	beskrivelse	Mængde	enhed
1141758	Uponor Vario adaptorsæt til fordelerrør M, MAGNA, PLUS, S	1	sæt

# Vario S

## Vario kugleventil

Kuglehane 3/4" x 1" gevind til Uponor Fordelerrør



VVS no.	Art. nr.	beskrivelse	Mængde	enhed
<b>046231020</b>	1086558	Uponor Vario kugleventil 3/4-G1	1	sæt

## Vario kugleventil vinkel

Kuglehane sæt til vinkelmontage, anvendes med Uponor Vario S fordelerrør



VVS no.	Art. nr.	beskrivelse	Mængde	enhed
<b>046231320</b>	1086559	Uponor Vario kugleventil vinkel Rp 3/4" - G1"	1	sæt

## Vario S S termometer til fordelerrørsæt

Termometer til fordelerrør



VVS no.	Art. nr.	beskrivelse	Mængde	enhed
<b>046230410</b>	1086537	Uponor Vario S S termometer til fordelerrørsæt	1	sæt

## Vario S S ventil LS

Fremløbsventil til Vario S fordelerrørsæt



VVS no.	Art. nr.	beskrivelse	Mængde	enhed
<b>046230400</b>	1088056	Uponor Vario S S ventil LS	10	stk

## Vario S S manifold returventil



VVS no.	Art. nr.	beskrivelse	Mængde	enhed
<b>401963104</b>	1087609	Uponor Vario S S manifold returventil	10	stk

## Vario koblingssæt PEX

Uponor Koblingssæt 3/4" Eurokonus med integreret klemmering anvendes for Uponor Vario PLUS og Vario S fordelerrør ved montering af Uponor Comfort eller Comfort PLUS-rør. Må kun benyttes med Uponor rør og fordelerrør



VVS no.	Art. nr.	beskrivelse	Mængde	enhed
<b>45467009</b>	1013426	Uponor Minitec koblingssæt 9,9-3/4" Euro	1	stk
<b>45467012</b>	1065282	Uponor Vario koblingssæt PEX 12x1,7-G3/4" FT Euro	1	stk
<b>45467016</b>	1065284	Uponor Vario koblingssæt PEX 16x1,8/2,0-G3/4" FT Euro	1	stk
<b>45467017</b>	1065286	Uponor Vario koblingssæt PEX 17x2,0-G3/4" FT Euro	1	stk
<b>45467020</b>	1065290	Uponor Vario koblingssæt PEX 20x1,9/2,0-G3/4" FT Euro	1	stk



# Vario B

## Vario telestat til Vario B

Termoelektrisk 24 V eller 230 V telestat til montage på Vario B fordelerrør. Telestaten er specielt udviklet, testet og godkendt til Uponor Smatrix rumregulering med dynamisk automatisk regulering. Med funktionsindikator

Leveres låst halvt åben for at lette montagen.

Fungerer strømløs lukket efter første gang telestaten får spænding.

- CE Mærket
- Farve: Grå
- Beskyttelse klasse: IP 54
- Spænding: 24 V eller 230 V / 50 HZ afhængigt af model



VVS no.	Art. nr	beskrivelse	Mængde	enhed
<b>466235624</b>	1141681	Uponor renoveringstelestat/WGF NC FT 24V 1W IP54	1	stk
<b>466235630</b>	1141680	Uponor renoveringstelestat/WGF NC FT 230V 1W IP54	1	stk

## Vario regulator compact

Uponor Vario differenstrykregulator kan monteres direkte på Uponor Vario fordelerrør. Anvendes til at holde et konstant differenstryk over varme installationen. sættet består af trykreguleringsventil, partnerventil og kapillarrør.

Kan indstilles mellem 5-50 kPa



VVS no.	Art. nr	beskrivelse	Mængde	enhed
<b>401962508</b>	1137437	Uponor Vario regulator compact G1 - G1	1	sæt

## Vario returventil

Returventil til Vario B



VVS no.	Art. nr	beskrivelse	Mængde	enhed
<b>401963230</b>	1133469	Uponor Vario returventil M30x1,5	1	stk
<b>401962327</b>	1005108	Uponor Vario returventil 1/2" - G3/4	1	stk

## Vario afspærringsventil LS

Afspærringsventil fordelerrør



VVS no.	Art. nr	beskrivelse	Mængde	enhed
<b>401963300</b>	1136287	Uponor Vario afspærringsventil LS	1	stk

# Vario B

## FPL-X koblingssæt PEX DR

Koblingssæt FPL-X til PEX. Afzinkningsfri messing. Med støttebøsning og klemring.



VVS no.	Art. nr.	beskrivelse	Mængde	enhed
045411112	1067740	Uponor FPL-X koblingssæt PEX DR 12x1,7-G3/4 FT	5	stk

## FPL-X koblingssæt PEX DR

Koblingssæt med omløber og støttebøsning.



VVS no.	Art. nr.	beskrivelse	Mængde	enhed
045179817	1009195	Uponor FPL-X koblingssæt PEX DR 17x2,0-G3/4"	1	stk

## FPL-X koblingssæt



VVS no.	Art. nr.	beskrivelse	Mængde	enhed
045179820	1009196	Uponor FPL-X koblingssæt 20x2,0-G3/4"	1	stk

## Vario B ophængningssæt WGF

Til gulvvarmefordeler 1".



VVS no.	Art. nr.	beskrivelse	Mængde	enhed
087269118	1032713	Uponor Vario B ophængningssæt WGF 225mm	1	par

# Vario B

## Vario B endestykke sæt WGF

Til gulvvarmefordeler. Leveres som sæt.



VVS no.	Art. nr	beskrivelse	Mængde	enhed
046268108	1032714	Uponor Vario B endestykke sæt WGF G1	1	par

## Vario B håndhjul i plast WGF

I plast til fremløbsventil på fordelerrør, ved manuel regulering.



VVS no.	Art. nr	beskrivelse	Mængde	enhed
401962080	1009141	Uponor Vario B håndhjul i plast WGF M28	1	stk

## Vario B indsats fremløbsventil WGF

Til Uponor WGF 1" fordelerrør fremløb.



VVS no.	Art. nr	beskrivelse	Mængde	enhed
046268152	1034556	Uponor Vario B indsats fremløbsventil WGF	1	stk

## Vario B pakedåse WGF

Til 1" og 1 1/4" gulvvarmefordeler.



VVS no.	Art. nr	beskrivelse	Mængde	enhed
046268151	1034390	Uponor Vario B pakedåse WGF	50	stk

## Vario reguleringsventil sæt

Reguleringsventil-sæt, kan anvendes til zoneregulering med Uponor telestat



VVS no.	Art. nr	beskrivelse	Mængde	enhed
401962458	1137413	Uponor Vario reguleringsventil sæt G1-Rp1	1	sæt

## Vario kugleventil

Sæt af kuglehaner 1" 60 mm anvendes med planpakning med fordelerrør



VVS no.	Art. nr	beskrivelse	Mængde	enhed
087603108	1059132	Uponor Vario kugleventil NP G1-G1	1	sæt

# Vario B

## Vario shuntkoblingssæt ligeløb.

Ligeløbede kobling til pumpegruppe.



VVS no.	Art. nr.	beskrivelse	Mængde	enhed
<b>087602208</b>	1058573	Uponor Vario shuntkoblingssæt ligeløb. G1-G1A	1	stk

## Vario fremløbsventil

Tilslutning G ½ indvendigt gevind og Eurocone G ¾ . KVS = 1,2 . Justerbar KV 1,2-0 .



VVS no.	Art. nr.	beskrivelse	Mængde	enhed
<b>401962227</b>	1005107	Uponor Vario fremløbsventil 1/2" - G3/4	1	stk

## Vario B returventil

Med kobling og støttebøsninger til Uponor evalPEX-rør og Uponor pePEX Q&E-rør 20 x 20 mm. Bruges til indregulering af tryktab.



VVS no.	Art. nr.	beskrivelse	Mængde	enhed
<b>401966020</b>	1009140	Uponor Vario B returventil 20x2,0 G1/2	1	stk

## Vario B returventil

Til indregulering af gulvvarmekredse 12x1,7 mm passer direkte på WTR 3/4" fordelerrør.



VVS no.	Art. nr.	beskrivelse	Mængde	enhed
<b>401962632</b>	1034391	Uponor Vario B returventil 12x2,0 G1/2	1	stk

## Vario B indsats returventil WGF

Til Uponor WGF 1" fordelerrør retur



VVS no.	Art. nr.	beskrivelse	Mængde	enhed
<b>401962758</b>	1034557	Uponor Vario B indsats returventil WGF	1	stk

## Vario B prop WGF

3/8" Prop/beskyttelsesmuffe til WGF 1" returventil (Art. nr.: 1034557)



VVS no.	Art. nr.	beskrivelse	Mængde	enhed
<b>401962703</b>	1034558	Uponor Vario B prop WGF	1	stk

# Vario PLUS

## Vario PLUS fordelerrørssæt Q&E

Fordelermodul, c/c 50 mm, for gulvvarme med Uponor Comfort Pipe PLUS-rør 20 x 2,0 mm. Leveres parvis med fremløbs- og returfordelerrør komplet med Q&E-ringe. Indregulering af kredsene foretages på fremløbsfordelerrøret. Håndhjulene på returfordelerrøret kan erstattes med Uponor telestat, art.nr. 1141679.



VVS no.	Art. nr.	beskrivelse	Mængde	enhed
087600001	1044710	Uponor Vario PLUS fordelerrørssæt Q&E LS 1x17x2,0	1	par
087600003	1044711	Uponor Vario PLUS fordelerrørssæt Q&E LS 3x17x2,0	1	par
087600004	1044712	Uponor Vario PLUS fordelerrørssæt Q&E LS 4x17x2,0	1	par
087600006	1044713	Uponor Vario PLUS fordelerrørssæt Q&E LS 6x17x2,0	1	par
087600101	1034514	Uponor Vario PLUS fordelerrørssæt Q&E LS 1x 20x2,0	1	par
087600103	1032703	Uponor Vario PLUS fordelerrørssæt Q&E LS 3x20x2,0	1	par
087600104	1032704	Uponor Vario PLUS fordelerrørssæt Q&E LS 4x20x2,0	1	par
087600106	1032705	Uponor Vario PLUS fordelerrørssæt Q&E LS 6x20x2,0	1	par

## Vario PLUS fordelerrørssæt

Fordelermodul, c/c 50 mm, for gulvvarme med 3/4" Eurokonus til Uponor Comfort Pipe PLUS, Comfort og MLC-rør. Leveres parvis med fremløbs- og returfordelerrør. Indregulering af kredsene foretages på fremløbsfordelerrøret. Håndhjulene på returfordelerrøret kan erstattes med Uponor telestat, art.nr. 1141679. Bemærk at koblingsæt ikke medfølger.



VVS no.	Art. nr.	beskrivelse	Mængde	enhed
087605131	1042420	Uponor Vario PLUS fordelerrørssæt LS 1x3/4 Euro	1	par
087605133	1030580	Uponor Vario PLUS fordelerrørssæt LS 3x3/4 Euro	1	par
087605134	1030581	Uponor Vario PLUS fordelerrørssæt LS 4x3/4 Euro	1	par
087605136	1030582	Uponor Vario PLUS fordelerrørssæt LS 6x3/4 Euro	1	par

## Vario PLUS grundpakke

Til Uponor Vario PLUS 1" fordelerrør bestående af ophængningsbeslag, endestykker med bypass, forskruninger med omløbere og termometersæt.



VVS no.	Art. nr.	beskrivelse	Mængde	enhed
466247124	1009209	Uponor Vario PLUS grundpakke K1	1	stk

## Vario PLUS telestat til PRO NC

Termoelektrisk 24 V eller 230 V telestat til montage på PRO (VARIO PLUS) fordelerrør. Telestaten er specielt udviklet, testet og godkendt til Uponor Smatrix rumregulering med dynamisk automatisk regulering. Med funktionsindikator

Leveres låst halvt åben for at lette montagen.

Fungerer strømløs lukket efter første gang telestaten får spænding.

- CE Mærket
- Farve: Grå
- Beskyttelse klasse: IP 54
- Spænding: 24 V eller 230 V / 50 HZ afhængigt af model



VVS no.	Art. nr.	beskrivelse	Mængde	enhed
466235530	1141678	Uponor Vario PLUS telestat til PRO NC MT 230V 1W IP54	1	stk
466235524	1141679	Uponor Vario PLUS telestat til PRO NC MT 24V 1W IP54	1	stk

# Vario PLUS

## Vario PLUS telestat PRO DDC 100kOhm

Elektrisk 24 V NC 0-10V styresignal til Vario PLUS fordelerrør. Strømløst lukket. Monteres på gulvvarmefordelerrørets fremløbsventil. Anvendes typisk i installationer hvor man anvender en ekstern kontrolenhed via CTS



VVS no.	Art. nr.	beskrivelse	Mængde	enhed
466223330	1005544	Uponor Vario PLUS telestat PRO DDC 100kOhm 24V NC MT30x1,5 0-10V DC	1	stk

## Vario koblingssæt PEX

Uponor Koblingssæt 3/4" Eurokonus med integreret klemmering anvendes for Uponor Vario PLUS fordelerrør ved montering af Uponor Comfort eller Comfort PLUS-rør. Må kun benyttes med Uponor rør og fordelerrør.



VVS no.	Art. nr.	beskrivelse	Mængde	enhed
045467012	1065282	Uponor Vario koblingssæt PEX 12x1,7-G3/4"FT Euro	1	stk
045467016	1065284	Uponor Vario koblingssæt PEX 16x1,8/2,0-G3/4"FT Euro	1	stk
045467017	1065286	Uponor Vario koblingssæt PEX 17x2,0-G3/4"FT Euro	1	stk
045467020	1065290	Uponor Vario koblingssæt PEX 20x1,9/2,0-G3/4"FT Euro	1	stk

## Vario PLUS koblingssæt vinkel

Til tilslutning af fødeledninger. Leveres i par med en kort og en lang vinkel. Kompletteres med distancestykker, art.nr. 1009215, ved tilslutning oppefra.



VVS no.	Art. nr.	beskrivelse	Mængde	enhed
087602150	1032702	Uponor Vario PLUS koblingssæt vinkel 122/42	1	par

## Vario PLUS tilslutningssæt

Tilslutningssæt til Uponor Vario Plus fordelerrør forberet til varmesensor, leveres som sæt hvor det ene tilslutningsrør leveres med en afproppet 1/2" gevind, kan anvendes med G1/2" X M10X1 artikel nummer 1062462



VVS no.	Art. nr.	beskrivelse	Mængde	enhed
087602120	1005227	Uponor Vario PLUS tilslutningssæt	1	sæt

## Vario PLUS slangetilslutning

Tilslutning på Uponor Pro 1" Q&E fordelers endestykke ved påfyldning, trykprøvning mm. G 3/4" x 1/2" slangetilslutning.



VVS no.	Art. nr.	beskrivelse	Mængde	enhed
087602176	1009214	Uponor Vario PLUS slangetilslutning G3/4 x 1/2	1	stk

## Vario PLUS distancestykker i sæt

Anvendes for at vende koblingssæt opad, eller for at vende et fordelermodulet 180°.



VVS no.	Art. nr.	beskrivelse	Mængde	enhed
087604168	1009215	Uponor Vario PLUS distancestykker i sæt	4	stk

# Vario PLUS

## Vario PLUS isolerings-kit

Til Uponor Vario Plus fordelerrør. Består af 2 fleksible slanger med huller til ventiler og rørtilslutninger. Med 2 afstandsstykker til monteringsbeslag, skruer, klips. Til fordelerrør med 2-12 kredse.

- Isoleringstykkelse 19 mm, 0,038 W/mK,
- Brand klassifikation BLs3d0 (EN 13501-1).
- Længde 665 mm T



VVS no.	Art. nr	beskrivelse	Mængde	enhed
<b>087604200</b>	1063207	Uponor Vario PLUS isolerings-kit	1	sæt

## Vario PLUS ventilværktøj

Anvendes ved udskiftning af indsatsen i Uponor Pro frem- og returfordelerrør.



VVS no.	Art. nr	beskrivelse	Mængde	enhed
<b>087604184</b>	1009216	Uponor Vario PLUS ventilværktøj	1	stk

## Vario PLUS by-pass plast

Endestykker med bypass til Uponor Vario Plus fordelerrør



VVS no.	Art. nr	beskrivelse	Mængde	enhed
<b>087602108</b>	1034518	Uponor Vario PLUS by-pass plast	1	pose

## Vario PLUS termometersæt

Bimetal-termometer, monteres på forskruningerne i Uponor Pro 1" grundpakke, art.nr. 1009209.



VVS no.	Art. nr	beskrivelse	Mængde	enhed
<b>087604118</b>	1034524	Uponor Vario PLUS termometersæt D=40mm	1	par

## Vario PLUS luftudlader

Endestykke med luftudlader til Uponor Vario Plus fordelerrør



VVS no.	Art. nr	beskrivelse	Mængde	enhed
<b>401962190</b>	1038516	Uponor Vario PLUS luftudlader	1	stk

## Vario PLUS freml.vent m/flowmåler

Ventilindsats med flowmåler, for montering i fremløbsfordeler. 4 l/m.



VVS no.	Art. nr	beskrivelse	Mængde	enhed
<b>087604107</b>	1009217	Uponor Vario PLUS freml.vent m/flowmåler 4 l/min	1	stk



# Vario PLUS

## Vario PLUS ventilindsats scale 1-5

Til Uponor Pro 1" fordelerrør. Indsatsen for fremløbsfordeleren leveres med håndhjul og begrænsningsring for indregulering. Anvend Uponor Pro-værktøjet, art.nr. 1009216 ved udskiftning.



VVS no.	Art. nr	beskrivelse	Mængde	enhed
087604105	1034523	Uponor Vario PLUS ventilindsats scale 1-5	20	stk

## Vario PLUS returventil

Returventilindsat til PRO 1" fordelerrør



VVS no.	Art. nr	beskrivelse	Mængde	enhed
087604106	1005250	Uponor Vario PLUS returventil	1	stk

## Vario adaptorsæt til fordelerrør

Adaptorsæt bestående af: 1 stk VA80 og 1 stk VA02 til anvendelse med Uponor telestater på henholdsvis Vario S (VA80) samt Vario Plus eller Magna fordelerrør (VA02)



Art. nr	beskrivelse	Mængde	enhed
1141758	Uponor Vario adaptorsæt til fordelerrør M, MAGNA, PLUS, S	1	sæt

# Vario

## Vario regulator compact

Uponopr Vario differenstrykregulator kan monteres direkte på Uponor Vario fordelerrør. Anvendes til at holde et konstant differenstryk over varme installationen. sættet består af trykreguleringsventil, partnerventil og kapillarrør.

Kan indstilles mellem 5-50 kPa



VVS no.	Art. nr	beskrivelse	Mængde	enhed
<b>401962508</b>	1137437	Uponor Vario regulator compact G1 - G1	1	sæt

## Vario fordelerrørskab OW

Komplet skab til installation på væg kan indfældes i væg ved brug af ramme købes separat. Anvendes til installation af Uponor Vario PLUS, og Vario S fordelerrør samt Uponor kontrolsystem. Kan integreres med Uponor Fluvia T og E pumpegrupper. Monteres direkte inde på bagpladen eller ved hjælp af skinner og montagebeslag. Kan tilpasses til gulvkonstruktionen +/- 15 mm. Indeholder montagebeslag og skinner til ophængsbeslag. Vandtæt bund skal købes separat



VVS no.	Art. nr	beskrivelse	Mængde	enhed
<b>046231005</b>	1093573	Uponor Vario fordelerrørskab OW 550x850x108mm	1	stk
<b>046231008</b>	1093574	Uponor Vario fordelerrørskab OW 850x850x108mm	1	stk
<b>046231012</b>	1093575	Uponor Vario fordelerrørskab OW 1200x850x108mm	1	stk

## Vario ramme til indbyg. IW S

Ramme til skab -Materiale: galvaniseret stål -Hvid pulverlakeret (RAL 9010) -Låsbar dør



VVS no.	Art. nr	beskrivelse	Mængde	enhed
<b>046231105</b>	1093577	Uponor Vario ramme til indbyg. IW S 550x850mm	1	stk
<b>046231108</b>	1093578	Uponor Vario ramme til indbyg. IW S 850x850mm	1	stk
<b>046231112</b>	1093579	Uponor Vario ramme til indbyg. IW S 1200x850mm	1	stk

## Vario bund til fordelerrørskab

Bund til skab. Art.nr 1093582, 850x108 mm er forberedt til shunt- Materiale: galvaniseret stål - Hvid pulverlakeret (RAL 9010)



VVS no.	Art. nr	beskrivelse	Mængde	enhed
<b>046231205</b>	1093581	Uponor Vario bund til fordelerrørskab 550x108mm	1	stk
<b>046231208</b>	1093582	Uponor Vario bund til fordelerrørskab m/p 850x108mm	1	stk

## Vario bund til fordelerrørskab PG

Bund til skab. Art.nr 1093582, 850x108 mm er forberedt til shunt- Materiale: galvaniseret stål - Hvid pulverlakeret (RAL 9010)  
- Låsbar dør



VVS no.	Art. nr	beskrivelse	Mængde	enhed
<b>046231204</b>	1093580	Uponor Vario bund til fordelerrørskab PG 850x108mm	1	stk

## Vario bund til fordelerrørskab

Bund til skab. Art.nr 1093582, 850x108 mm er forberedt til shunt- Materiale: galvaniseret stål - Hvid pulverlakeret (RAL 9010)  
- Låsbar dør



VVS no.	Art. nr	beskrivelse	Mængde	enhed
<b>046231212</b>	1093583	Uponor Vario bund til fordelerrørskab 1200x108mm	1	stk

## Vario Skabsdør IW S

Dør til indbygningsskab-Materiale: galvaniseret stål -Hvid pulverlakeret (RAL 9010)



VVS no.	Art. nr	beskrivelse	Mængde	enhed
<b>046231135</b>	1094495	Uponor Vario Skabsdør IW S 550x850mm	1	stk
<b>046231138</b>	1094496	Uponor Vario Skabsdør IW S 850x850mm	1	stk
<b>046231142</b>	1094497	Uponor Vario Skabsdør IW S 1200x850mm	1	stk

## Vario fordelerrørsskab til indbyg. IW

Komplet skab med ramme og dør til indbygning i væggen

Dybde: 110mm, kan forlænges til 150mm Højdejusterbar: 730 -930mm.

Anvendes til installation af Uponor Vario PLUS, og Vario S fordelerrør samt Uponor kontrolsystem. Kan integreres med Uponor Fluvia T og E pumpegrupper.

Monteres ved hjælp af skinner og montagebeslag.

Kan tilpasses i højden. Leveres med hvid dør og ramme Indeholder montagebeslag og skinner til ophængsbeslag.

Bemærk : Der kan ikke anvendes bund i dette skab



VVS no.	Art. nr	beskrivelse	Mængde	enhed
<b>046231305</b>	1093473	Uponor Vario fordelerrørsskab til indbyg. IW 550x730x110mm	1	stk
<b>046231308</b>	1093475	Uponor Vario fordelerrørsskab til indbyg. IW 850x730x110mm	1	stk
<b>046231311</b>	1093477	Uponor Vario fordelerrørsskab til indbyg. IW 1150x730x110mm	1	stk

## Vario montagesæt til skab

Anvendes til montage af skinner i Uponor Vario fordelerrørsskab. Indeholder 5 stk skinnebeslag samt 2 stk skinner samt bolte og møtrikker



VVS no.	Art. nr	beskrivelse	Mængde	enhed
<b>046231190</b>	1093555	Uponor Vario montagesæt til skab	1	stk

# Uponor Fluvia



Fluvia består af en række pumpeshunte og tilbehør til regulering af fremløbstemperaturen af varmeinstallationer monteret i vægge, gulve eller i lofter. Pumpeshuntene findes i flere forskellige størrelser til

anvendelse for enkelt rum eller enfamilieshuse og lejligheder. Ligeledes findes der pumpeshunte til anvendelse i industri eller skoler med kapacitet op til 1200 m<sup>2</sup>. Pumpeshuntene kan leveres med eller uden vejrkompensering, motoriseret eller mekanisk afhængigt af behov. I sortimentet indgår også en frikølingsveksler til montering med jordslanger ved udnyttelse af frikøling uanset varmekilde.



## Fordele

- Bredt program 10-1200 m<sup>2</sup>
- Kan leveres med vejrkompensering
- Frikølingsveksler
- Energieffektive pumper
- Integration til Uponor kontrolsystem DEM

## Komponenter

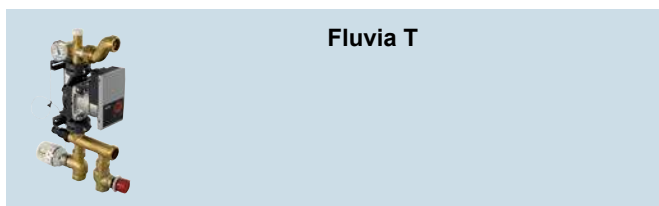

**Fluvia T**



**Fluvia Move**

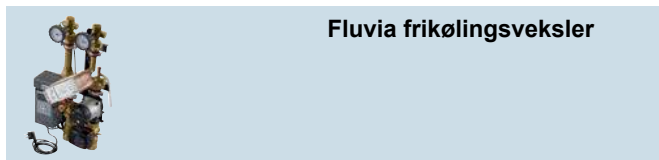

**Fluvia frikølingsveksler**

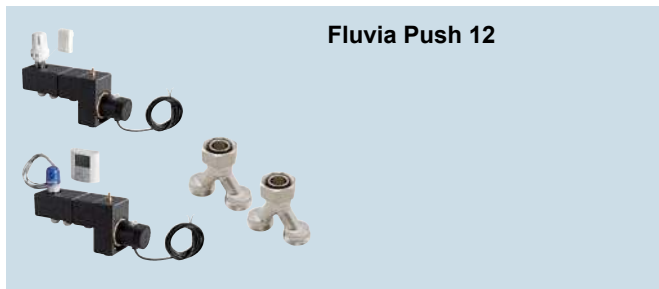

**Fluvia Push 12**

## Relaterede systemer

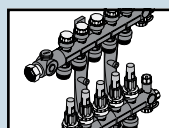

**Vario  
Fordelerrør/kabinetter**

Side 57

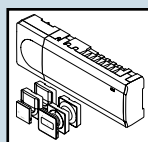

**Kontrolsystem**

Side 79

## Fluvia T pumpeshunt Push-12 TH-G

Uponor Fluvia Push 12 TH-G anvendes typisk til renovering eller tilbygninger hvor man ønsker gulvvarme og hvor man anvender radiatorer i det eksisterende varmeanlæg. Kan anvendes til 1 og 2 strengs radiator anlæg, typisk med temperaturer imellem 45 og 90°C. Leveres med termostat og kapillarrør.

OBS: Shunten er forindstillet for 2 strengs anlæg ved levering.

- Grundfos Comfort 15-14 B PM 230 V, P &lt; 1W, Pel &lt; 10 W
- Dækker 48 m<sup>2</sup> ved 50 Wm<sup>2</sup> og 10 Kpa
- Statisk tryk max. 10 bar
- Primær temperatur max. 90°C
- Differenstryk ventildel Max.20 kPa med åben ventil, max.100 kPa med lukket ventil
- Reguleringsområde rumføler 12 til 28°C
- Temperaturbegrænser 45°C
- Dimension primær side kompression 15 mm til kobber incl. støttebøsning
- Dimension sekundær side 3/4" Eurokonus
- Mål, H: 250 mm B: 332 mm D: 85 mm



VVS no.	Art. nr	beskrivelse	Mængde	enhed
381121043	1095127	Uponor Fluvia T pumpeshunt Push-12 TH-G	1	stk

## Fluvia T pumpeshunt Push-12 WL-G

Uponor Fluvia Push 12 WL-G anvendes typisk til renovering, eller tilbygninger hvor man ønsker gulvvarme, og hvor man anvender radiatorer i det eksisterende varmeanlæg. Kan anvendes til 1 og 2 strengs radiator anlæg, typisk med temperaturer imellem 45 og 90°C. Leveres med trådløs digital termostat, receiver samt telestat .

OBS: Shunten er forindstillet for 2 strengs anlæg ved levering

- Grundfos Comfort 15-14 B PM 230 V, P &lt; 1W, Pel &lt; 10 W
- Dækker 48 m<sup>2</sup> ved 50 Wm<sup>2</sup> og 10 Kpa
- Statisk tryk max. 10 bar
- Primær temperatur max. 90°C
- Differenstryk ventildel Max.20 kPa med åben ventil, max.100 kPa med lukket ventil
- Reguleringsområde trådløs termostat 5 til 33°C
- Temperaturbegrænser 45°C
- Dimension primær side kompression 15 mm til kobber incl. støttebøsning
- Dimension sekundær side 3/4" Eurokonus
- Reguleringsventil Uponor telestat WGF 230 V
- Mål, H: 250 mm B: 310 mm D: 85 mm



VVS no.	Art. nr	beskrivelse	Mængde	enhed
381121143	1095130	Uponor Fluvia T pumpeshunt Push-12 WL-G	1	stk

# Fluvia

## Fluvia dobbeltfordeler

Anvendes til Uponor Fluvia Push



VVS no.	Art. nr.	beskrivelse	Mængde	enhed
<b>381119024</b>	1005675	Uponor Fluvia dobbeltfordeler 2xG3/4-3/4" Euro	1	sæt

## Vario påfyldningsventil

Påfyldningsventil for gulvvarmefordelerør



VVS no.	Art. nr.	beskrivelse	Mængde	enhed
<b>381119106</b>	1061802	Uponor Vario påfyldningsventil 3/4" - 3/4"	1	sæt

## Fluvia T-stk tilslutn. 2 kredse

Til tilslutning af 2 kredse. Reguleringsventil til den korteste kredse. Eksklusiv koblingssæt 20 x 2 mm, som skal købes separat.



VVS no.	Art. nr.	beskrivelse	Mængde	enhed
<b>381119020</b>	1034416	Uponor Fluvia T-stk tilslutn. 2 kredse 2x G3/4	1	par

## Fluvia kompressionsvinkel WGF

Uponor vinkel med gevind og omløber.



VVS no.	Art. nr.	beskrivelse	Mængde	enhed
<b>046269146</b>	1034508	Uponor Fluvia kompressionsvinkel WGF G3/4"SN-R3/4"MT	100	stk

## Aqua PLUS fordelerrør WTR DR

WTR fordelerrør med omløber til FPL-koblingssæt. - Med 3/4" planpakning. Produceret i afzinkningsfri messing. Leveres uden koblingssæt.



VVS no.	Art. nr.	beskrivelse	Mængde	enhed
<b>046242233</b>	1034001	Uponor Aqua PLUS fordelerrør WTR DR G3/4"MT/SN 2xG1/2"MT c/c50mm	1	stk
<b>046243233</b>	1034002	Uponor Aqua PLUS fordelerrør WTR DR G3/4"MT/SN 3xG1/2"MT c/c50mm	1	stk

## Fluvia slutmuffe

Uponor 3/4" slutmuffe med luftskruer. Inkl. planpakning.



VVS no.	Art. nr.	beskrivelse	Mængde	enhed
<b>048302106</b>	1008497	Uponor Fluvia slutmuffe G3/4	200	stk

## Aqua PLUS slutmuffe

1/2" slutmuffe inkl. planpakning. Til afpropning af ubenyttede udtag på fordelerrør.



VVS no.	Art. nr.	beskrivelse	Mængde	enhed
<b>045266406</b>	1001337	Uponor Aqua PLUS slutmuffe 3/4"FT	10	stk

## Fluvia T pumpe Grundfos Push-12

Pumpe til Uponor Fluvia PUSH-12 /WL-G/TH-G



VVS no.	Art. nr.	beskrivelse	Mængde	enhed
381121950	1095132	Uponor Fluvia T pumpe Grundfos Push-12	1	stk

## Fluvia ventilhus Push-12 M28 Push-12

Ventilhus for Push 12



VVS no.	Art. nr.	beskrivelse	Mængde	enhed
381121828	1059851	Uponor Fluvia ventilhus Push-12 M28 Push-12	1	stk

## Fluvia termostat m/løs føler Push-12 Push-12 TH

Termostat med kapillarrør til Push 12, M30



VVS no.	Art. nr.	beskrivelse	Mængde	enhed
381121900	1059852	Uponor Fluvia termostat m/løs føler Push-12 Push-12 TH	1	stk

## Fluvia Move shunt Push-23-A-AC

Pumpeshunt til fremløbstemperaturregulering af varme eller køleinstallationer i vægge, gulve eller lofter. Anvendes typisk i installationer hvor der ikke er placeret en central shunt med udekompensering i det varmeproducerende anlæg eller ved blandede anlæg hvor man både har gulvvarme eller radiatorer. Leveres med indbygget reguleringsmulighed på sekundærsiden samt kontraventil.

Shunten særdeles velegnet til montage på direkte fjernvarme i nybyg hvor der er i henhold til DS 469 er krav om udekompensering.

- Montage direkte på fordelerrør
- Dækker 350 m<sup>2</sup> ved 25 Wm<sup>2</sup> og 30 Kpa eller 175 m<sup>2</sup> ved 50 Wm<sup>2</sup> og 30 Kpa
- Udeføler for vejrkompensering
- Elektronisk reguleret fremløbstemperatur med motorstyret 3-vejsventil via Smatrix Move X-167
- Motorstyret 2-vejsventil
- Variabel temperatur mellem 15-60°C
- Pumpe Wilo Yonos Para 15/6, 230V EEI 0,17
- Primærside max. 90°C, 10 Bar
- Sekundærside max. 60°C, 10 Bar
- Tilslutning primærside ¾" muffe



VVS no.	Art. nr.	beskrivelse	Mængde	enhed
466260100	1085008	Uponor Fluvia Move shunt Push-23-A-AC	1	stk



# Fluvia

## Fluvia T pumpeshunt Push-23-B-W

Pumpeshunt til fremløbstemperaturregulering af varmeinstallationer i vægge, gulve eller lofter. Anvendes typisk i installationer med udekompensering i det varmeproducerende anlæg eller ved blandede anlæg hvor man både har gulvvarme eller radiatorer. Leveres med indbygget reguleringsmulighed på sekundærsiden samt kontraventil.

OBS: Kan anvendes som vinkeludførelse med tilkøb af vinkelløbende koblingssæt art. nr 1058572

- Montage med vinkelsæt på fordelerrør
- Dækker 480 m<sup>2</sup> ved 25 W/m<sup>2</sup> og 30 Kpa eller 240 m<sup>2</sup> ved 50 Wm<sup>2</sup> og 30 Kpa
- Konstant fremløbsregulering mellem 20-55°C med kapillarrørsføler
- Pumpe Wilo Yonos PARA RKA 1-6
- Primærside max. 90°C, 10 Bar
- Sekundærside max. 55°C, 10 Bar
- Tilslutning primærside ¾" muffe
- Termostatventil kvs 1,2
- Returreguleringsventil, kvs 2,7
- Mål, H: 347 mm B: 218 mm D: 92 mm



VVS no.	Art. nr	beskrivelse	Mængde	enhed
381111343	1078304	Uponor Fluvia T pumpeshunt Push-23-B-W	1	stk

## Fluvia Move telestat Push-23-A-AC

Telestat til Uponor Smatrix Move vejrkompensator X-157. Passer til ventiler med M30 gevind



VVS no.	Art. nr	beskrivelse	Mængde	enhed
466262323	1086665	Uponor Fluvia Move telestat Push-23-A-AC 230V	1	stk

## Fluvia T termostat m/løs føler Push-23, KRS-6

Termostat med kapillarrør og dykklomme, til PUSH 23, 22/15. Dykklomme anvendes når termostaten anvendes på en PUSH 22 eller 15.



VVS no.	Art. nr	beskrivelse	Mængde	enhed
381111800	1063461	Uponor Fluvia T termostat m/løs føler Push-23, KRS-6	1	stk

## Fluvia returventil Push-23, MPG, KRS-6

Udskiftningsventil for PUSH-23



VVS no.	Art. nr	beskrivelse	Mængde	enhed
466260806	1059282	Uponor Fluvia returventil PUSH-23 Push-23, MPG, KRS-6	1	stk

## Fluvia fremløbsventilventil til Push-23, KRS-6

Udskiftningsventil for PUSH-23



VVS no.	Art. nr.	beskrivelse	Mængde	enhed
466260836	1059283	Uponor Fluvia fremløbsventilventil til PUSH-23 Push-23, KRS-6	1	stk

## Fluvia underdel til Push-23, KRS-6

Udskiftning underdel PUSH-23



VVS no.	Art. nr.	beskrivelse	Mængde	enhed
466260935	1061525	Uponor Fluvia underdel til PUSH-23 Push-23, KRS-6 3/4xG1xG1	1	stk

## Fluvia T pumpeshunt MPG-UK

Pumpeshunt til fremløbstemperaturregulering af varmeinstallationer i vægge, gulve eller lofter. Anvendes typisk i installationer med udekompensering i det varmeproducerende anlæg eller ved blandede anlæg hvor man både har gulvvarme eller radiatorer. Leveres med kuglehaner til afspærring samt kontraventil.

- Montage direkte på fordelerrør
- Dækker 480 m<sup>2</sup> ved 25 W/m<sup>2</sup> og 30 Kpa eller 240 m<sup>2</sup> ved 50 Wm<sup>2</sup> og 30 Kpa
- Konstant fremløbsregulering mellem 15-63°C
- Pumpe Wilo PARA 15-6 incl pumpekabel 1 meter
- Primærside max. 95°C, 10 Bar
- Sekundærside max. 63°C, 10 Bar
- Tilslutning primærside ¾" muffe
- 4 vejs termostatventil kvs 3,2
- Mål, H: 363 mm B: 197 mm D: 129 mm



VVS no.	Art. nr.	beskrivelse	Mængde	enhed
381111366	1094185	Uponor Fluvia T pumpeshunt MPG-UK 15kW	1	stk

## Vario B tilslutningssæt G1

Tilslutningssæt 1 ,, som kan anvendes med Fluvia T pumpeshunt MPG



VVS no.	Art. nr.	beskrivelse	Mængde	enhed
401963708	1094746	Uponor Vario B tilslutningssæt G1 set=2pcs	1	stk

## Fluvia 4 vejsventil

4 vejsventil til Uponor Fluvia MPG-UK



VVS no.	Art. nr.	beskrivelse	Mængde	enhed
381111398	1095113	Uponor Fluvia 4 vejsventil kvs=3,2 m3/h	1	stk

# Fluvia

## Fluvia pumpe 6 m 130 mm Wilo Para SC

Udskiftningspumpe på 130 mm til Uponor Fluvia MPG UK og 180 mm til Uponor Fluvia CPG



VVS no.	Art. nr.	beskrivelse	Mængde	enhed
<b>466261830</b>	1095112	Uponor Fluvia pumpe 6 m 130 mm Wilo Para SC 6m, 130mm	1	stk
<b>381119880</b>	1095309	Uponor Fluvia pumpe 6 m 180 mm Wilo Para SC 6m, 180mm	1	stk

## Vario shuntkoblingsæt ligeløb.

Ligeløbede kobling til pumpegruppe.



VVS no.	Art. nr.	beskrivelse	Mængde	enhed
<b>087602208</b>	1058573	Uponor Vario shuntkoblingsæt ligeløb. G1-G1A	1	stk

## Fluvia Move pumpeshunt CPG-15-C-W

Pumpeshunt til fremløbstemperaturregulering af varme eller køleinstallationer i vægge, gulve eller lofter. Anvendes typisk i installationer hvor der ikke er placeret en central shunt med udekompensering i det varmeproducerende anlæg eller ved blandede anlæg hvor man både har gulvvarme eller radiatorer.

Bemærk at der ikke er indbygget kontraventil i shunten og blandeventilen har en lækagefaktor på 15 L/h ved 1 bar.

- Central montage til et eller flere fordelerrør
- Elektronisk reguleret fremløbstemperatur med motorstyret 3-vejsventil (kvs 6,3) via Smatrix Move X-157
- Udeføler for vejrkompensering.
- Dækker 450 m<sup>2</sup> ved 25 Wm<sup>2</sup> og 30 Kpa eller 225 m<sup>2</sup> ved 50 Wm<sup>2</sup> og 30 Kpa
- Pumpe Wilo Para 25/6 180, 230V EEI 0,17
- Primærside max. 90°C, 10 Bar, 1" M
- Sekundærside max. 70°C, 70 Bar, kuglehane 1" M
- Tilslutning primærside 1" muffe
- Påmonteret isoleringskål



VVS no.	Art. nr.	beskrivelse	Mængde	enhed
<b>466261150</b>	1119445	Uponor Fluvia Move pumpeshunt CPG-15-C-W	1	stk

## Fluvia 3 vejsventil CPG, EPG

3-vejsventil til Uponor Fluvia CPG



VVS no.	Art. nr.	beskrivelse	Mængde	enhed
<b>466261908</b>	1119813	Uponor Fluvia 3 vejsventil CPG, EPG	1	stk

## Fluvia Move PLUS telestat 230V

Motor til Uponor Move shuntgrupper 230 V



VVS no.	Art. nr.	beskrivelse	Mængde	enhed
<b>466261900</b>	1119812	Uponor Fluvia Move PLUS telestat 230V	1	stk

## Fluvia temperatur begrænser

Temperturbegrænser stilbar 5-60 grader



VVS no.	Art. nr	beskrivelse	Mængde	enhed
466260995	1005504	Uponor Fluvia temperatur begrænser 5-60deg	1	stk

## Fluvia Move pumpeshunt PPG-30-A-W

Pumpeshunt til fremløbstemperaturregulering af varme eller køleinstallationer i vægge, gulve eller lofter. Anvendes typisk som forsyningsshunt i større installationer med flere shuntgrupper hvor der ikke er placeret en central shunt med udekompensering i det varmeproducerende anlæg eller ved blandede anlæg hvor man både har gulvvarme eller radiatorer.

Bemærk at der ikke er indbygget kontraventil i shunten og blandeventilen har en lækagefaktor på 15 L/h ved 1 bar.

- Central montage, forsyningsshunt for flere shuntgrupper
- Dækker 1200 m<sup>2</sup> ved 25 Wm<sup>2</sup> og 30 Kpa eller 600 m<sup>2</sup> ved 50 Wm<sup>2</sup> og 30 Kpa
- Udeføler for vejrkompensering
- Elektronisk reguleret med motorstyret 3-ventil (kvs 8,0) via Smatrix Move X-157
- Pumpe Wilo Para 1-8 230V EEI&lt;0,27
- Primærside max. 90°C, 10 Bar, 1" M
- Sekundærside max. 60°C, 10 Bar, 1½" M
- Returreguleringsventil



VVS no.	Art. nr	beskrivelse	Mængde	enhed
381112530	1084143	Uponor Fluvia Move pumpeshunt PPG-30-A-W	1	stk

## Fluvia Move vekslerunit EPG-6-A-W

Frikølingsveksler til montering med jordslanger ved udnyttelse af frikøling uanset varmekilde. Anvendes typisk hvor der ikke er integreret frikøling i varmepumpen eller ved fjernvarme eller gas installationer hvor der ønskes frikøling. Kan også anvendes for snesmeltning.

- Central montage med 6 kW veksler
- Elektronisk reguleret med 3-vejsventil via (kvs 7,2) Smatrix Move X-157
- Variabel temperatur mellem 10-60°C
- Pumpe Wilo Yonos Para 25/6 RKA 180, 230V EEI 0,17
- Indbygget 180 mm pasrør til sekundær pumpe samt afspærringsventil med kontraventil
- Indbygget påfyldning samt udluftningsventil
- Primærside max. 90°C, 10 Bar 1¼" M
- Sekundærside max. 60°C, 10 Bar 1" M

Bemærk: I køleanlæg skal det sikres at man på sekundær siden har indbygget kondenssikring



VVS no.	Art. nr	beskrivelse	Mængde	enhed
381121106	1078310	Uponor Fluvia Move vekslerunit EPG-6-A-W	1	stk

# Fluvia

## Fit overgang muffe/nippel

1/2" rørgvind i muffe. 3/4" centrisk gevind på nippel.



VVS no.	Art. nr	beskrivelse	Mængde	enhed
<b>087883633</b>	1034503	Uponor Fit overgang muffe/nippel G3/4"MT-G1/2"FT	10	stk

## Fluvia Pumpe IMP NMT mini

Udskiftningspumpe til Uponor Fluvia Push 23



Art. nr	beskrivelse	Mængde	enhed
1134170	Uponor Fluvia Pumpe IMP NMT mini 15/70-130	1	stk

# Uponor Smatrix Wave

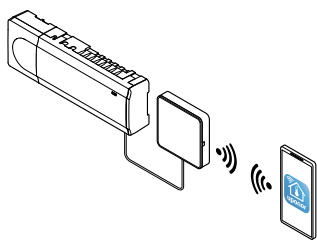

Wave-familien er et trådløst reguleringssystem til anvendelse i gulvvarme- og køleanlæg. Selvlærende og intelligent system, som bl.a. er udstyret med en dynamisk og automatisk reguleringsteknologi, som

hele tiden beregner og justerer den mængde energi, der skal til, for at sikre en optimal komfort i alle de ønskede rum.



## Fordele

- Integreret dynamisk automatisk regulering
- Fjernadgang via App
- Komfortindstillinger og øvrige plus indstillinger
- Enkel og intuitiv betjening
- Kan anvendes til varme og køling
- Virker med stemmestyring

## Komponenter

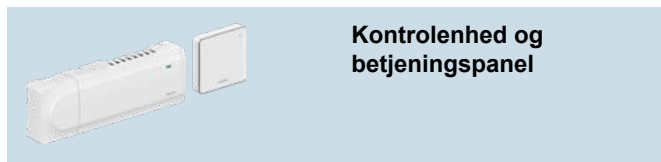

**Kontrolenhed og betjeningspanel**



**Kontrolenhed**

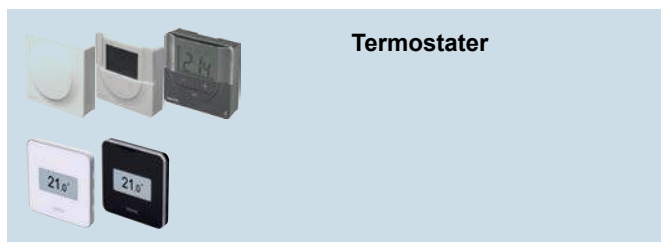

**Termostater**

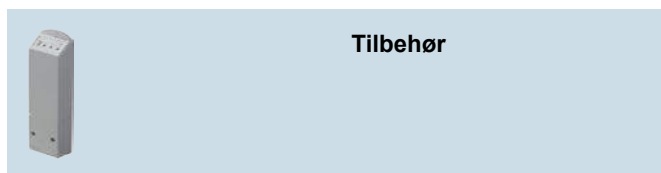

**Tilbehør**

## Relaterede systemer

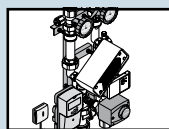

**Uponor Fluvia shunte og pumper**

Side 70

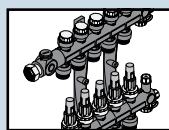

**Uponor Vario**

Side 57

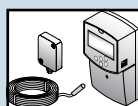

**Regulering af fremsløbs-temperatur**

Side 105



## Smarte og intelligente funktioner

**Dynamisk og automatisk regulering** kontrolenheder leveres nu med dynamisk automatisk regulering som standard. Det betyder, at behovet for manuel indregulering ikke længere er tilstede. Samtidig forbedres gulvvarmesystemets evne væsentligt, hvad angår både komfort og energiforbrug

- Eksisterende gulvvarmeinstallationer kan optimeres
- Øget komfort uden bsværlig manuel indregulering
- Regulering 100 % automatisk 24/7
- Reaktionsid 25 % hurtigere
- Op til 8 % energibesparelse sammenlignet med "on/off"-regulering.

**Komfortindstilling** giver mulighed for lune gulvoverflader, uafhængig af varmebehovet. Anvendes typisk i opholds og baderum eller områder med klinker. Funktionen kan aktiveres i alle rum, under eller efter installationen er færdig og uden brug af ekstra sensor/gulvføler.

- Aldrig kolde tæer på grund af kolde gulve
- Hurtig reaktion
- Funktionen kan aktiveres i

ét eller flere rum

**By-pass**, elektronisk, aktiveres når man ønsker at bruge gulvvarmekredse til by-pass. Funktionen kan f.eks. anvendes med varmepumper, for at tilsi- kure et minimums flow for optimalt drift og samtidig undgå for mange start og stop.

- Levetiden øges på varmepumpen
- Buffertank kan minimere eller undværes.

**Kølefunktion** øger valgmulighederne for komfort, også uden for fyrings-sæsonen.

- Installation af færre

enheder

- Mindre risiko for kondens under køling

**Effektanalyse** gør systemoptimering mere enkel.

- Giver besked hvis rumtemperaturen ikke kan opnås
- Konstaterer om pumpeydelse eller fremløbstemperatur er for høj eller for lav
- Energiforbruget forbedres ved foreslåede justeringer

**Visualisering af tendenser** viser og sammenligner temperaturindstillinger rum for rum. Den hurtigste måde til at forbedre energiforbruget på.

- Logisk grafisk visning med angivelse af værdier

# Smatrix Wave

## Smatrix Wave kontrolenhed med kommunikationsmodul Pulse X-265+R-208 6X

Trådløs kontrolenhed med kommunikationsmodul Pulse R-208 til gulvvarme. Maximum 6 termostater og 8 telestater. Kan udvides til 12 termostater og 14 telestater med slavemodul M-262 6X. Indeholder kabler og montagesæt med DIN-skinne samt skruer.

Må kun benyttes med Uponor telestater. Kan anvendes med alle Uponor trådløse termostater i Smatrix serien. Kan integreres i Uponor Smatrix Wave Pulse-systemet med op til 4 kontrolenheder. Uponor Smatrix kommunikationsmodul Pulse R-208 kan forbinde Uponors system med Smart Home systemer som f.eks. Google Home og Amazon Alexa. Kan forbindes til Uponor Cloud.

Funktioner:

- Integreret dynamisk automatisk regulering
- Understøtter op til 6 rumtermostater
- Understøtter op til 8 aktuatorer (24V)
- 2 vejs kommunikation med trådløse termostater
- Multifunktions indgang til bla. omskiftning mellem varme og køling via potentielt frit signal
- Pumpe relæ & kedelrelæ
- Ventil og pumpe motion
- Lokal / fjernadgang via Uponor Smatrix Pulse app
- Over-the-air opdateringer
- Alarmer
- Tredjeparts adgang til fjernsupport (brugertilsgn kræves)
- Trend analyse
- Smart Home integration (Google Home, Amazon Alexa)
- Timer funktioner
- Komfort indstillinger
- Effekt analyse
- Køle indstillinger
- Sikker krypteret forbindelse til Uponor-skyen

Muligheder: Styring og konfiguration via Uponor Smatrix Pulse app, fjernbetjening, Wifi og Smart Home integration via Uponor Smatrix kommunikationsmodul Pulse R-208

CE-mærkning: CE, EAC

Driftsspænding: 230V / 50Hz

Strømforsyning: via Ethernet-forbindelse til Uponor Wave eller Uponor Base kontrolenhed

Ethernet-interface: 10/100 Mbps (RJ45)

Ethernet-protokoller: IP, UDP, TCP, HTTP / HTTPS via TCP / IP

Strømindgang pr aktuator (maks.): 24VAC / 0.2A

Beskyttelsesklasse: Klasse II IP20

Farve: hvid

Bemærk: Ikke kompatibel med Uponor Smatrix Wave kontrolenhed X-165 6X eller Uponor Base kontrolenhed X-145 BUS 6X



VVS no.	Art. nr	beskrivelse	Mængde	enhed
466251340	1093024	Uponor Smatrix Wave kontrolenhed med kommunikationsmodul Pulse X-265+R-208 6X	1	sæt



# Smatrix Wave

## Smatrix kommunikationsmodul Pulse com R-208

Uponor Smatrix kommunikationsmodul Pulse R-208 anvendes med Uponor kontrolenhed X-265 eller X-245. Kommunikationsmodulet etablerer forbindelser mellem Uponor Smatrix Pulssystem og en smartphone / tablet og Uponors Cloud. Indeholder kabler og montagesæt.

Forbindelsestyper:

- Lokal forbindelse (via lokal Wi-Fi hjemme eller via modulerne midlertidigt Wi-Fi-adgangspunkt)
- Fjernforbindelse (via mobil internetforbindelse)

Uponor Smatrix kommunikationsmodul Pulse R-208 forbindes til kontrolenheden via et standard RJ45 kabel og til internetrouter via Wi-Fi eller et standard RJ45 kabel.

Uponor Smatrix kommunikationsmodul Pulse R-208 kan forbinde Uponors system med Smart Home systemer som f.eks. Amazon Alexa og Google Home. Ligeledes kan der forbindes til Uponor Cloud som muliggør brugen af bla. følgende funktioner:

- Lokal / fjernadgang via Uponor Smatrix Pulse app
- Over-the-air opdateringer- Alarmer
- Tredjeparts adgang til fjernsupport (brugertilsgn kræves)
- Trend analyse- Smart Home integration (Amazon Alexa, Google Home)
- Timer funktioner
- Komfort indstillinger
- Effekt analyse
- Køle indstillinger
- Sikker krypteret forbindelse til Uponor-skyen

CE-mærkning: CE, EAC

Strømforsyning: via Ethernet-forbindelse til Uponor Wave eller Uponor Base kontrolenhed

Ethernet-interface: 10/100 Mbps (RJ45)

Ethernet-protokoller: IP, UDP, TCP, HTTP / HTTPS via TCP / IP

Beskyttelsesklasse: Klasse II IP20

Farve: hvid

Bemærk: Ikke kompatibel med Uponor Smatrix Wave kontrolenhed X-165 6X eller Uponor Base kontrolenhed X-145 BUS 6X



VVS no.	Art. nr	beskrivelse	Mængde	enhed
466252301	1093030	Uponor Smatrix kommunikationsmodul Pulse com R-208	1	stk

# Smatrix Wave

## Smatrix Wave kontrolenhed Pulse X-265 6X

Trådløs kontrolenhed til gulvvarme. Maximum 6 termostater og 8 telestater. Kan udvides til 12 termostater og 14 telestater med slavemodul M-262 6X. Indeholder antenne , kabler og montagesæt med DIN-skinne samt skruer. Må kun med Uponor telestater. Kan anvendes med alle Uponor trådløse termostater i smatrix serien

Kan integreres i Uponor Smatrix Wave Pulse-systemet med op til 4 kontrolenheder, kræver Uponor Smatrix kommunikationsmodul Pulse R-208

Funktioner:

- Integreret dynamisk automatisk regulering
- Understøtter op til 6 rumtermostater
- Understøtter op til 8 aktuatorer (24V)
- 2 vejs kommunikation med trådløse termostater
- Multifunktions indgang til bla. Omskiftning mellem varme og køling via potentielt frit signal
- Pumpe relæ & kedelrelæ
- Ventil og pumpe motion
- Kan tilsluttes Uponor Smatrix kommunikationsmodul Pulse R-208 tilslutning via RJ45 kabel

Muligheder:

- Styring og konfiguration via Uponor Smatrix Pulse app, fjernbetjening , Wifi og smart home integration via Uponor Smatrix kommunikationsmodul Pulse R-208

CE-mærkning: CE, EAC

Driftsspænding: 230V / 50Hz

Strømindgang pr aktuator (maks.): 24VAC / 0.2A

Beskyttelsesklasse: Klasse II IP20

Farve: hvid

Bemærk: Ikke kompatibel med Uponor Smatrix Wave controller X-165 6X



VVS no.	Art. nr	beskrivelse	Mængde	enhed
466251310	1093021	Uponor Smatrix Wave kontrolenhed Pulse X-265 6X	1	stk

## Smatrix Wave slave modul Pulse M-262 6X

Trådløs slavemodul til Uponor Smatrix kontrolenhed Pulse X-265 6X. Anvendes til udvidelse af kontrolenheden med op til 6 kredse. Indeholder montagebeslag.

CE Mærket

Spænding: 230 V / 50 Hz

Max. Effekt telestat: 24VAC/ 0,2 A

Beskyttelse klasse: 2 IP20

Farve: Hvid



VVS no.	Art. nr	beskrivelse	Mængde	enhed
466251320	1093133	Uponor Smatrix Wave slave modul Pulse M-262 6X	1	stk

# Smatrix Wave

## Smatrix Wave antenne Pulse A-265

Antenne til Uponor Smatrix Wave kontrolenhed Pulse X-265 6X. Er ikke kovertibel med kontrolenhed X-165  
CE Mærket  
Kabel længde : 3m  
Stik : RJ45  
Farve: Hvid



VVS no.	Art. nr	beskrivelse	Mængde	enhed
466251330	1093028	Uponor Smatrix Wave antenne Pulse A-265	1	stk

## Smatrix Wave relæmodul/enkelrum enkelrum kontrolenhed M-161

Trådløst relæmodul med 2 udgange, som anvendes samme med Uponor Smatrix kontrolenhed X-265 eller X-165 6X.  
Indeholder strømforsyning og montagebeslag.  
Anvendes til at signalere til andre enheder eksempelvis pumpestop eller skifte mellem varme og køl.  
Kan også anvendes som kontrolenhed i enkeltrum i kombination med 230 v telestat og trådløs valgfri trådløs termostat

CE Mærket  
Frekvens: 868 MHz  
Beskyttelse klasse: 2 IP30



VVS no.	Art. nr	beskrivelse	Mængde	enhed
466251040	1071673	Uponor Smatrix Wave relæmodul/enkelrum enkelrum kontrolenhed M-161 2x	1	stk

## Smatrix Wave digital termostat med RH hvid trådløs style T-169 D+ RH

Trådløs termostat med display med integreret måling af relativ fugtighed. Anvendes med Uponor Smatrix kontrolenhed X-265 6X eller X-165 6X.

Indeholder batterier og montagebeslag.  
Kan anvendes med ekstern føler: max., min. gulvtemperatur, fjern- eller udendørsføler

CE Mærket  
Frekvens: 868 MHz  
Batteri : 1 X CR2032  
Farve: Hvid



VVS no.	Art. nr	beskrivelse	Mængde	enhed
466251070	1087816	Uponor Smatrix Wave digital termostat med RH hvid trådløs style T-169 D+ RH	1	stk

# Smatrix Wave

## Smatrix Wave digital termostat med RH sort trådløs style T-169 black D+ RH

Trådløs termostat med display med integreret måling af relativ fugtighed.

Anvendes med Uponor Smatrix kontrolenhed X-265 6X eller X-165 6X.

Indeholder batterier og montagebeslag.

Kan anvendes med ekstern føler: max., min. gulvtemperatur, fjern- eller udendørsføler

CE Mærket

Frekvens: 868 MHz

Batteri : 1 X CR2032

Farve: Sort



VVS no.	Art. nr	beskrivelse	Mængde	enhed
466251071	1087817	Uponor Smatrix Wave digital termostat med RH sort trådløs style T-169 black D+ RH	1	stk

## Smatrix Wave rumsensor med RH hvid trådløs Style T-161

Trådløs rumsensor med med integreret måling af relativ fugtighed.

Anvendes med Uponor Smatrix kontrolenhed X-165 6X med betjeningspanel I-167.

Rumtemperaturen reguleres via betjeningspanel eller eventuel via Smatrix App.

Indeholder batterier og montagebeslag.

Kan anvendes med ekstern føler: max., min. gulvtemperatur, fjern- eller udendørsføler

CE Mærket

Frekvens: 868 MHz

Batteri : 1 X CR2032

Farve: Hvid



VVS no.	Art. nr	beskrivelse	Mængde
466250050	1087815	Uponor Smatrix Wave rumsensor med RH hvid trådløs Style T-161	1

## Smatrix Wave digital termostat programmerbar + RH trådløs T-168 P+RH

Programmerbar trådløs termostat med display, med integreret måling af relativ fugtighed.

Anvendes med Uponor Smatrix kontrolenhed X-265 6X eller X-165 6X.

Til brug i gulvvarmesystemer, som også anvendes til køling. Indeholder batterier, montagebeslag. Kan anvendes med ekstern føler: max., min. gulvtemperatur, fjern- eller udendørsføler. 6 forudindstillede programmer samt et frit program.

CE Mærket

Frekvens: 868 MHz

Batteri : AAA

Farve: Hvid



VVS no.	Art. nr	beskrivelse	Mængde	enhed
466251080	1086984	Uponor Smatrix Wave digital termostat programmerbar + RH trådløs T-168 P+RH RAL9016	1	stk

# Smatrix Wave

## Smatrix Wave digital termostat trådløs T-166 D

Trådløs termostat med display og baggrundsbelysning. Anvendes med Uponor Smatrix kontrolenhed X-265 6X eller X-165 6X. Indeholder batterier og montagebeslag. Kan anvendes med ekstern føler: max., min. gulvtemperatur, fjern- eller udendørsføler

CE Mærket

Frekvens: 868 MHz

Batteri : AAA

Farve: Hvid



VVS no.	Art. nr	beskrivelse	Mængde	enhed
466251023	1086982	Uponor Smatrix Wave digital termostat trådløs T-166 D RAL9016	1	stk

## Smatrix Wave termostat T-165 POD standard

Trådløs termostat med drejeskive og skala, led belysning ved aktivering.

Anvendes med Uponor Smatrix kontrolenhed X-265 6X eller X-165 6X.

Indeholder batterier og montagebeslag.

CE Mærket

Frekvens: 868 MHz

Batteri : AAA

Farve: Hvid



VVS no.	Art. nr	beskrivelse	Mængde	enhed
466251021	1086981	Uponor Smatrix Wave termostat T-165 POD standard RAL9016	1	stk

## Smatrix Wave termostat T-163 public

Trådløs termostat som institutionsmodel.

Anvendes med Uponor Smatrix kontrolenhed X-265 6X eller X-165 6X. Indeholder batterier og montagebeslag.

Kan anvendes med ekstern føler: max., min. gulvtemperatur, fjern- eller udendørsføler.

Kan ligeledes anvendes med Relæ modul M-161 til at skifte mellem varme og køle tilstand.

CE Mærket

Frekvens: 868 MHz

Batteri : AAA

Farve: Hvid



VVS no.	Art. nr	beskrivelse	Mængde	enhed
466251022	1086979	Uponor Smatrix Wave termostat T-163 public RAL9016	1	stk

# Smatrix Wave

## Smatrix Wave trådløs digital radiatortermostat T-162

Uponor Smatrix digital radiatortermostat til anvendelse med Uponor Smatrix kontrolenhed X-265+R-208 6X eller X-165 med betjeningspanel I-167.

Indeholder batterier samt adaptere til de mest gængse radiatorventiler

CE Mærket

Frekvens : 868 MHz

Batteri: 2 stk AA

Farve : Hvid



VVS no.	Art. nr	beskrivelse	Mængde	enhed
466251050	1071660	Uponor Smatrix Wave trådløs digital radiatortermostat T-162	1	stk

## Smatrix gulv / fjern føler S-1XX

Føler til anvendelse med Uponor termostat T-161, T-166, T-167 samt T-169. Kan anvendes som gulv- eller fjernføler



VVS no.	Art. nr	beskrivelse	Mængde	enhed
466252010	1071684	Uponor Smatrix gulv / fjern føler S-1XX	1	stk

## Smatrix varme/køle relæ, 24 V M-1XX

For automatisk skift mellem varme/køling fra kølekilde til Uponor Smatrix kontrolenhed X-265 6X.



VVS no.	Art. nr	beskrivelse	Mængde	enhed
466252030	1083576	Uponor Smatrix varme/køle relæ, 24 V M-1XX 24V	1	stk

## Smatrix varme/køle relæ, 230 V M-1XX

For automatisk skift mellem varme/køling fra kølekilde til Uponor Smatrix kontrolenhed X-265 6X.



VVS no.	Art. nr	beskrivelse	Mængde	enhed
466252031	1083577	Uponor Smatrix varme/køle relæ, 230 V M-1XX 230V	1	stk

# Smatrix Wave

## Vario telestat til Vario S NC

Termoelektrisk 24 V eller 230 V telestat til montage på Vario S fordelerrør. Telestaten er specielt udviklet, testet og godkendt til Uponor Smatrix rumregulering med dynamisk automatisk regulering. Med funktionsindikator

Leveres låst halvt åben for at lette montagen.

Fungerer strømløs lukket efter første gang telestaten får spænding.

- CE Mærket
- Farve: Grå
- Beskyttelse klasse: IP 54
- Spænding: 24 V eller 230 V / 50 HZ afhængigt af model



VVS no.	Art. nr	beskrivelse	Mængde	enhed
466235424	1141677	Uponor Vario telestat til Vario S NC FT 24V 1W IP54	1	stk

## Vario renoveringstelestat/WGF NC

Termoelektrisk 24V eller 230 V telestat, som kan benyttes som en del af en totalrenovering af forældede eller ikke velfungerende gulvvarmekontrolsystemer, der er monteret på eksisterende installationer.

Denne specielt udviklede Uponor renoveringstelestat monteres på det eksisterende fordelerrør med én af de 4 medfølgende adaptere, henholdsvis M 30 (VA 50) som anvendes til WGF fordelerrør eller VA 16H, VA26, VA32.

Godkendt til Uponors reguleringsteknologi.

Med funktiionindikator

Leveres låst halvt åben for at lette montagen. Fungerer strømløs lukket efter første gang telestaten får spænding.

- CE Mærket
- Farve: Grå
- Beskyttelse klasse: IP 54
- Spænding: 24 V eller 230 V / 50 HZ afhængigt af model



VVS no.	Art. nr	beskrivelse	Mængde	enhed
466235624	1141681	Uponor Vario renoveringstelestat/WGF NC FT 24V 1W IP54	1	stk

## Vario PLUS telestat til PRO NC

Termoelektrisk 24 V eller 230 V telestat til montage på PRO (VARIO PLUS) fordelerrør.

Telestaten er specielt udviklet, testet og godkendt til Uponor Smatrix rumregulering med dynamisk automatisk regulering. Med funktionsindikator

Leveres låst halvt åben for at lette montagen.

Fungerer strømløs lukket efter første gang telestaten får spænding.

- CE Mærket
- Farve: Grå
- Beskyttelse klasse: IP 54
- Spænding: 24 V eller 230 V / 50 HZ afhængigt af model



VVS no.	Art. nr	beskrivelse	Mængde	enhed
466235524	1141679	Uponor Vario PLUS telestat til PRO NC MT 24V 1W IP54	1	stk

# Uponor Smatrix Base / Pulse

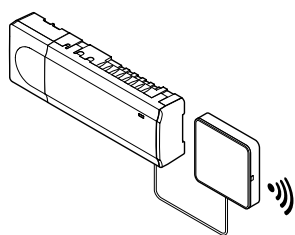

Base-familien er et ledningsført reguleringssystem til anvendelse i gulvvarme- og køleanlæg. Selvlærende og intelligent system, som bl.a. udstyret med en dynamisk og automatisk

reguleringsteknologi, som hele tiden beregner og justerer den mængde energi, der skal til, for at sikre en optimal komfort i alle de ønskede rum.



## Fordele

- Integreret dynamisk automatisk regulering
- Bus kommunikation
- Kan anvendes til varme og køling
- Enkel at installere og vedligeholde

## Komponenter



**Kontrolenhed**

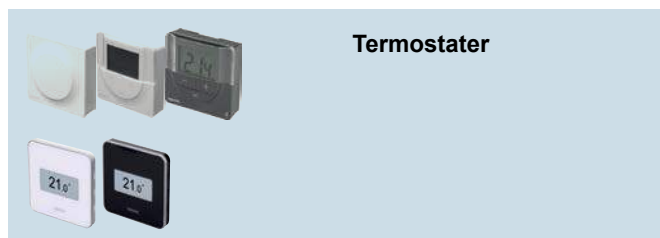

**Termostater**

## Relaterede systemer

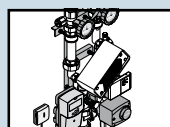

**Uponor Fluvia shunte og pumper**

Side 70

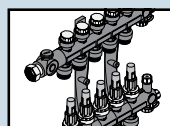

**Uponor Vario**

Side 57

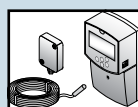

**Regulering af fremsløbstemperatur**

Side 105



# Smatrix Base

## Smatrix Base kontrolenhed med kommunikationsmodul Pulse X-245+R-208 6X

Ledningsført kontrolenhed med kommunikationsmodul Pulse R-208 til gulvvarme. Maximum 6 termostater og 8 telestater. Kan udvides til 12 termostater og 14 telestater med slavemodul M-242 BUS 6X. Indeholder kabler og montagesæt med Din-skinne samt skruer. Må kun kobles med Uponor telestater. Kan anvendes med alle Uponor fortråede termostater i Smatrix serien. Termostater kan kobles som serie (daisy chain) eller direkte til kontrolenhed eventuelt via samlemodul (Star)

Uponor Smatrix kommunikationsmodul Pulse R-208 kan forbinde Uponors system med Smart Home systemer som f.eks. Google Home, Amazon Alexa og IFTTT. Kan forbindes til Uponor Cloud.

### Funktioner:

- Integreret dynamisk automatisk regulering
- Understøtter op til 6 rumtermostater
- Understøtter op til 8 aktuatorer (24V)
- 2 vejs kommunikation med fortråede termostater
- Multifunktions indgang til bla. Omskiftning mellem varme og køling via potentielt frit signal
- Pumpe relæ & kedelrelæ
- Ventil og pumpe motion
- Lokal / fjernadgang via Uponor Smatrix Pulse app
- Over-the-air opdateringer
- Alarmer
- Tredjeparts adgang til fjernsupport (brugertilsgn kræves)
- Trend analyse
- Smart Home integration (Google Home, Amazon Alexa og IFTTT)
- Timer funktioner
- Komfort indstillinger
- Effekt analyse
- Køle indstillinger
- Sikker krypteret forbindelse til Uponor-skyen

### Muligheder:

Styring og konfiguration via Uponor Smatrix Pulse app, fjernbetjening, Wifi og Smart Home integration via Uponor Smatrix kommunikationsmodul Pulse R-208

CE-mærkning: CE, EAC

Driftsspænding: 230V / 50Hz

Strømforsyning: via Ethernet-forbindelse til Uponor Wave eller Uponor Base kontrolenhed

Ethernet-interface: 10/100 Mbps (RJ45)

Ethernet-protokoller: IP, UDP, TCP, HTTP / HTTPS via TCP / IP

Strømindgang pr aktuator (maks.): 24VAC / 0.2A

Beskyttelsesklasse: Klasse II IP20

Farve: hvid

### Bemærk :

Ikke kompatibel med Uponor Smatrix Base Kontrolenhed X-145 Bus 6X



VVS no.	Art. nr	beskrivelse	Mængde	enhed
466253340	1093019	Uponor Smatrix Base kontrolenhed med kommunikationsmodul Pulse X-245+R-208 6X	1	sæt

# Smatrix Base

## Smatrix kommunikationsmodul Pulse com R-208

Uponor Smatrix kommunikationsmodul Pulse R-208 anvendes med Uponor kontrolenhed X-265 eller X-245. Kommunikationsmodulet etablerer forbindelser mellem Uponor Smatrix Pulssystem og en smartphone / tablet og Uponors Cloud. Indeholder kabler og montagesæt.

Forbindelsestyper:

- Lokal forbindelse (via lokal Wi-Fi hjemme eller via modulerne midlertidigt Wi-Fi-adgangspunkt)
- Fjernforbindelse (via mobil internetforbindelse)

Uponor Smatrix kommunikationsmodul Pulse R-208 forbindes til kontrolenheden via et standard RJ45 kabel og til internetrouter via Wi-Fi eller et standard RJ45 kabel.

Uponor Smatrix kommunikationsmodul Pulse R-208 kan forbinde Uponors system med Smart Home systemer som f.eks. Amazon Alexa og Google Home. Ligeledes kan der forbindes til Uponor Cloud som muliggør brugen af bla. følgende funktioner:

- Lokal / fjernadgang via Uponor Smatrix Pulse app
- Over-the-air opdateringer- Alarmer
- Tredjeparts adgang til fjernsupport (brugertilsgn kræves)
- Trend analyse- Smart Home integration (Amazon Alexa, Google Home)
- Timer funktioner
- Komfort indstillinger
- Effekt analyse
- Køle indstillinger
- Sikker krypteret forbindelse til Uponor-skyen

CE-mærkning: CE, EAC

Strømforsyning: via Ethernet-forbindelse til Uponor Wave eller Uponor Base kontrolenhed

Ethernet-interface: 10/100 Mbps (RJ45)

Ethernet-protokoller: IP, UDP, TCP, HTTP / HTTPS via TCP / IP

Beskyttelsesklasse: Klasse II IP20

Farve: hvid

Bemærk: Ikke kompatibel med Uponor Smatrix Wave kontrolenhed X-165 6X eller Uponor Base kontrolenhed X-145 BUS 6X



VVS no.	Art. nr	beskrivelse	Mængde	enhed
466252301	1093030	Uponor Smatrix kommunikationsmodul Pulse com R-208	1	stk

# Smatrix Base

## Smatrix Base kontrolenhed Pulse X-245 BUS 6X

Ledningsført kontrolenhed til gulvvarme. Maksimum 6 termostater og 8 telestater. Kan udvides til 12 termostater og 14 telestater med slavemodul M-242 BUS 6X indeholder kabler og montagesæt med skruer.

Må kun kobles med Uponor telestater.

Kan anvendes med alle ledningsførte termostater i Smatrix-serien.

Termostater kan kobles som serie (daisy chain) eller direkte til kontrolenhed eventuelt via samlemodul (Star)

Funktioner:

- Integreret dynamisk automatisk regulering
- Understøtter op til 6 rumtermostater
- Understøtter op til 8 aktuatorer (24V)
- 2 vejs kommunikation med trådløse termostater
- Multifunktions indgang til bla. Omskiftning mellem varme og køling via potentielt frit signal
- Pumpe relæ & kedelrelæ
- Ventil og pumpe motion
- Kan tilsluttes Uponor Smatrix kommunikationsmodul Pulse R-208 tilslutning via RJ45 kabel

Muligheder:

- Styring og konfiguration via Uponor Smatrix Pulse app, fjernbetjening, Wifi og smart home integration via Uponor Smatrix kommunikationsmodul Pulse R-208

CE-mærkning: CE, EAC

Driftsspænding: 230V / 50Hz

Strømindgang pr aktuator (maks.): 24VAC / 0.2A

Beskyttelsesklasse: Klasse II IP20

Farve: hvid



VVS no.	Art. nr	beskrivelse	Mængde	enhed
466253310	1093017	Uponor Smatrix Base kontrolenhed Pulse X-245 BUS 6X	1	stk

## Smatrix Base slave modul Pulse M-242 BUS 6X

Slavemodul til Uponor Smatrix ledningsført kontrolenhed X-245 BUS 6X.

Anvendes til udvidelse af kontrolenheden med op til 6 kredse. Indeholder, montagebeslag.

CE Mærket

Spænding: 230 V / 50 Hz

Max. Effekt telestat: 24 VAC/ 0,2 A

Beskyttelse klasse: 2 IP20

Farve: hvid



VVS no.	Art. nr	beskrivelse	Mængde	enhed
466253320	1093134	Uponor Smatrix Base slave modul Pulse M-242 BUS 6X	1	stk

# Smatrix Base

## Smatrix Base samlemodul Pulse M-243 BUS 6X

Samlemodul til Uponor Smatrix ledningsført kontrolenhed X-245 BUS 6X

CE Mærket

Beskyttelse klasse: 2 IP20

Farve: hvid



VVS no.	Art. nr	beskrivelse	Mængde	enhed
466253330	1093135	Uponor Smatrix Base samlemodul Pulse M-243 BUS 6X	1	stk

## Smatrix Base digital termostat med RH hvid ledningsført style T-149 Bus D+ RH

Ledningsført rumtermostat med med integreret måling af relativ fugtighed. Anvendes med Uponor Smatrix kontrolenhed X-245 6X eller X-147 6X.

Indeholder montagebeslag til eurodåse.

Kan anvendes med ekstern føler: max., min. gulvtemperatur, fjern- eller udendørsføler

CE Mærket

Beskyttelse klasse: IP30

Forbindelse : 4 leder bus

Farve: Hvid



VVS no.	Art. nr	beskrivelse	Mængde	enhed
466253060	1087813	Uponor Smatrix Base digital termostat med RH hvid ledningsført style T-149 Bus D+ RH	1	stk

## Smatrix Base digital termostat med RH sort ledningsført style T-149 Bus black D+ RH

Ledningsført rumtermostat med med integreret måling af relativ fugtighed. Anvendes med Uponor Smatrix kontrolenhed X-245 6X eller X-147 6X .

Indeholder montagebeslag til eurodåse.

Kan anvendes med ekstern føler: max., min. gulvtemperatur, fjern- eller udendørsføler

CE Mærket

Beskyttelse klasse: IP30

Forbindelse : 4 leder bus

Farve: Sort



VVS no.	Art. nr	beskrivelse	Mængde	enhed
466253061	1087814	Uponor Smatrix Base digital termostat med RH sort ledningsført style T-149 Bus black D+ RH	1	stk

# Smatrix Base

## Smatrix Base PRO rumsensor planforsænket med RH hvid trådløs style T-141 Bus flush

Ledningsført rumsensor med integreret måling af relativ fugtighed. Anvendes med Uponor Smatrix kontrolenhed X-245+R-208 6X eller X-147 6X med betjeningspanel I-147. Rumtemperaturen reguleres via betjeningspanel. Indeholder montagebeslag til eurodåse. Kan anvendes med ekstern føler: max., min. gulvtemperatur, fjern- eller udendørsføler

CE Mærket

Beskyttelse klasse: IP30

Forbindelse : 4 leder bus

Farve: Hvid



VVS no.	Art. nr	beskrivelse	Mængde	enhed
466258050	1087812	Uponor Smatrix Base PRO rumsensor planforsænket med RH hvid trådløs style T-141 Bus flush	1	stk

## Smatrix Base ramme T-141

Montageramme for T-141 og T-144 , RAL 9016



VVS no.	Art. nr	beskrivelse	Mængde	enhed
466258060	1122237	Uponor Smatrix Base ramme T-141 RAL9016	1	stk

## Smatrix Base digital termostat programmerbar + RH ledningsført T-148 Bus P+RH

Programmerbar ledningsført termostat med display med integreret måling af relativ fugtighed.

Anvendes med Uponor Smatrix ledningsført kontrolenhed X-245 6X eller X-145 BUS 6X.

Til brug i gulvvarmesystemer, som også anvendes til køling. Indeholder montagebeslag.

Kan anvendes med ekstern føler: max., min. gulvtemperatur, fjern- eller udendørsføler. 6 forudindstillede programmer samt et frit program.

CE Mærket

Forbindelse: 4 leder Bus

Beskyttelse klasse: IP30

Farve: Hvid



VVS no.	Art. nr	beskrivelse	Mængde	enhed
466253033	1086977	Uponor Smatrix Base digital termostat programmerbar + RH ledningsført T-148 Bus P+RH RAL9016	1	stk

# Smatrix Base

## Smatrix Base digital termostat ledningsført T-146 Bus D

Programmerbar ledningsført termostat med display.

Anvendes med Uponor Smatrix ledningsført kontrolenhed X-245 6X eller X-145 BUS 6X.

Kan anvendes med ekstern føler: max., min. gulvtemperatur, fjern- eller udendørsføler

CE Mærket

Forbindelse: 4 leder Bus

Beskyttelse klasse: IP30

Farve: Hvid



VVS no.	Art. nr	beskrivelse	Mængde	enhed
466253032	1086976	Uponor Smatrix Base digital termostat ledningsført T-146 Bus D RAL9016	1	stk

## Smatrix Base termostat T-145 Bus POD standard

Ledningsført termostat med drejeskive og skala, led belysning ved aktivering.

Anvendes med Uponor Smatrix kontrolenhed X-245 6X eller X-145 BUS 6X.

Indeholder montagebeslag.

CE Mærket

Forbindelse: 4 leder Bus

Beskyttelse klasse: IP30

Farve: Hvid



VVS no.	Art. nr	beskrivelse	Mængde	enhed
466253031	1086975	Uponor Smatrix Base termostat T-145 Bus POD standard RAL9016	1	stk

## Smatrix Base termostat T-144 Bus flush

Ledningsført termostat med drejeskive og skala, led belysning ved aktivering.

Anvendes med Uponor Smatrix kontrolenhed X-245 6X eller X-145 BUS 6X.

Indeholder montagebeslag og ramme for planforsænkning.

CE Mærket

Forbindelse: 4 leder Bus

Beskyttelse klasse: IP30

Farve: Hvid



VVS no.	Art. nr	beskrivelse	Mængde	enhed
466253034	1086973	Uponor Smatrix Base termostat T-144 Bus flush RAL9016	1	stk

# Smatrix Base

## Smatrix Base termostat T-143 Bus public

Ledningsført termostat som institutionsmodel.

Anvendes med Uponor Smatrix kontrolenhed X-245 6X eller X-145 BUS 6X.

Indeholder montagebeslag.

Kan anvendes med ekstern føler: max., min. gulvtemperatur, fjern- eller udendørsføler

CE Mærket

Forbindelse: 4 leder Bus

Beskyttelse klasse: IP30

Farve: Hvid



VVS no.	Art. nr	beskrivelse	Mængde	enhed
466253035	1086972	Uponor Smatrix Base termostat T-143 Bus public RAL9016	1	stk

## Smatrix gulv / fjern føler S-1XX

Føler til anvendelse med Uponor termostat T-161, T-166, T-167 samt T-169. Kan anvendes som gulv- eller fjernføler



VVS no.	Art. nr	beskrivelse	Mængde	enhed
466252010	1071684	Uponor Smatrix gulv / fjern føler S-1XX	1	stk

## Smatrix Base Underlag 14 mm hvid Style T-149 A-14X

Underlag for vægmontage af termostat T-149. Anvendes hvis man ikke har afsat eurodåseFarve: Hvid



VVS no.	Art. nr	beskrivelse	Mængde	enhed
466253070	1087821	Uponor Smatrix Base Underlag 14 mm hvid Style T-149 A-14X	1	stk

## Smatrix Base Underlag 14 mm sort style T-149 A-14x black

Underlag for vægmontage af termostat T-149. Anvendes hvis man ikke har afsat eurodåseFarve: Sort



VVS no.	Art. nr	beskrivelse	Mængde	enhed
466253071	1087822	Uponor Smatrix Base Underlag 14 mm sort style T-149 A-14x black	1	stk

## Smatrix Base installations kabel 4 leder A-145

Installationskabel til ledningsførte termostater i Smatrix-serien. 4 leder til strømforsyning og data transmission. Længde 10 m.



VVS no.	Art. nr	beskrivelse	Mængde	enhed
466253050	1071670	Uponor Smatrix Base installations kabel 4 leder A-145 50m	1	stk

# Smatrix Base

## Smatrix varme/køle relæ, 24 V M-1XX

For automatisk skift mellem varme/køling fra kølekilde til Uponor Smatrix kontrolenhed X-265 6X.



VVS no.	Art. nr	beskrivelse	Mængde	enhed
466252030	1083576	Uponor Smatrix varme/køle relæ, 24 V M-1XX 24V	1	stk

## Smatrix varme/køle relæ, 230 V M-1XX

For automatisk skift mellem varme/køling fra kølekilde til Uponor Smatrix kontrolenhed X-265 6X.



VVS no.	Art. nr	beskrivelse	Mængde	enhed
466252031	1083577	Uponor Smatrix varme/køle relæ, 230 V M-1XX 230V	1	stk

## Vario telestat til Vario S NC

Termoelektrisk 24 V eller 230 V telestat til montage på Vario S fordelerrør. Telestaten er specielt udviklet, testet og godkendt til Uponor Smatrix rumregulering med dynamisk automatisk regulering. Med funktionsindikator

Leveres låst halvt åben for at lette montagen.

Fungerer strømløs lukket efter første gang telestaten får spænding.

- CE Mærket
- Farve: Grå
- Beskyttelse klasse: IP 54
- Spænding: 24 V eller 230 V / 50 HZ afhængigt af model



VVS no.	Art. nr	beskrivelse	Mængde	enhed
466235424	1141677	Uponor Vario telestat til Vario S NC FT 24V 1W IP54	1	stk



# Smatrix Base

## Vario renoveringstelestat/WGF NC

Termoelektrisk 24V eller 230 V telestat, som kan benyttes som en del af en totalrenovering af forældede eller ikke velfungerende gulvvarmekontrolsystemer, der er monteret på eksisterende installationer.

Denne specielt udviklede Uponor renoveringstelestat monteres på det eksisterende fordelerrør med én af de 4 medfølgende adaptere, henholdsvis M 30 (VA 50) som anvendes til WGF fordelerrør eller VA 16H,VA26,VA32.

Godkendt til Uponors reguleringsteknologi.

Med funktiiionindikator

Leveres låst halvt åben for at lette montagen. Fungerer strømløs lukket efter første gang telestaten får spænding.

- CE Mærket
- Farve: Grå
- Beskyttelse klasse: IP 54
- Spænding: 24 V eller 230 V / 50 HZ afhængigt af model



VVS no.	Art. nr	beskrivelse	Mængde	enhed
<b>466235630</b>	1141680	Uponor Vario renoveringstelestat/WGF NC FT 230V 1W IP54	1	stk
<b>466235624</b>	1141681	Uponor Vario renoveringstelestat/WGF NC FT 24V 1W IP54	1	stk

## Vario PLUS telestat til PRO NC

Termoelektrisk 24 V eller 230 V telestat til montage på PRO (VARIO PLUS) fordelerrør.

Telestaten er specielt udviklet, testet og godkendt til Uponor Smatrix rumregulering med dynamisk automatisk regulering. Med funktionsindikator

Leveres låst halvt åben for at lette montagen.

Fungerer strømløs lukket efter første gang telestaten får spænding.

- CE Mærket
- Farve: Grå
- Beskyttelse klasse: IP 54
- Spænding: 24 V eller 230 V / 50 HZ afhængigt af model



VVS no.	Art. nr	beskrivelse	Mængde	enhed
<b>466235530</b>	1141678	Uponor Vario PLUS telestat til PRO NC MT 230V 1W IP54	1	stk
<b>466235524</b>	1141679	Uponor Vario PLUS telestat til PRO NC MT 24V 1W IP54	1	stk

# Uponor Smatrix Base PRO

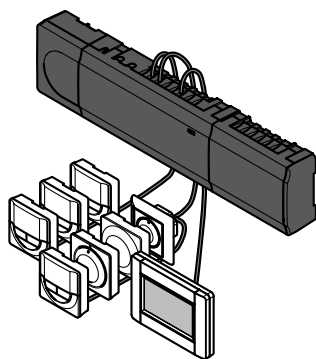

Smatrix Base PRO er den perfekte styring til større bygninger – den styrer forskellige temperaturer i mange områder med kun ét system. Med touchskærmen og den brugervenlige menu kan alle bruge den nyeste teknologi med fjernbetjening. Smatrix Base PRO regulerer automatisk behovene i de forskellige rum



## Fordele

- Passer til forskellige installationssituationer, og dækker kommercielle anvendelser, fra 1 til 16 kontrolenheder i ét komplet system
- Den dynamiske og automatiske reguleringsteknologi betyder enkel installation, opsætning og brug
- Touchskærm-brugerflade til enkel konfiguration af avancerede funktioner
- KNX-integration via en gateway
- Kompatibel med KNX-rumkontrolenheder
- Komplet integration med Smatrix Move PRO-kontrol-enhed

## Komponenter



**Kontrolenhed**

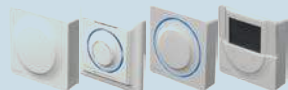

**Termostater**

## Relaterede systemer

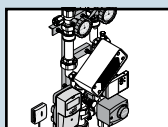

**Uponor Fluvia shunte og pumper**

Side 70

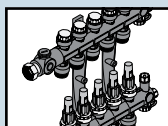

**Uponor Vario**

Side 57

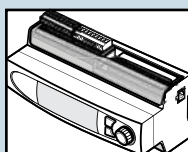

**Smatrix Move PRO**

Side 105

# Smatrix Base PRO

## Smatrix Base PRO kontrolenhed ledningsført X-147 Bus

Uponor Smatrix Base PRO kontrolenhed X-147 er en ledningsført kontrolenhed med betjeningspanel til gulvvarme / køling. Maksimum 6 termostater og 8 telestater.

Kan udvides til 12 termostater og 14 telestater med slave modul M-140 6X VVS nr. 46.6253.011.

Indeholder montagesæt med skruer.

Må kun kobles med Uponor telestater.

Kan anvendes med alle ledningsførte termostater i Smatrix-serien.

Termostater kan kobles som serie (daisy chain) eller direkte til kontrolenhed eventuelt via samlemodule

Funktioner kontrolenhed:

- Integreret dynamisk automatisk regulering
- Ingen manuel indregulering
- RS 485 Bus kommunikation
- 2 vejs kommunikation med op til 6 rumtermostater
- Tilslutning af max. 8 telestater 24 Volt
- Pumpe- og kedelrelæ
- Ventil- og pumpemotion
- Multifunktions indgang
- Integreret varmepumpemodul
- Kloning af data, logning, backup og opdateringer via micro SD-kort
- Kombineret gulvvarme- og køling

CE Mærket

Protokol: RS 485

Spænding: 230 V / 50 Hz

Max. Effekt telestat: 24V AC 0,2 A

Beskyttelse klasse: 2 IP20

Farve: Grå



VVS no.	Art. nr	beskrivelse	Mængde	enhed
466258010	1087162	Uponor Smatrix Base PRO kontrolenhed ledningsført X-147 Bus 6x	1	stk

# Smatrix Base PRO

## Smatrix Base PRO kontrolenhed ledningsført X-148 Modbus RTU

Uponor Smatrix Base PRO kontrolenhed X-148 er en ledningsført kontrolenhed med betjeningspanel til gulvvarme / køling, til direkte anvendelse med Modbus

Maksimum 6 termostater og 8 telestater.

Kan udvides til 12 termostater og 14 telestater med slave modul M-140 6X VVS nr. 46.6253.011.

Indeholder montagesæt med skruer.

Må kun kobles med Uponor telestater.

Kan anvendes med alle ledningsførte termostater i Smatrix-serien.

Termostater kan kobles som serie (daisy chain) eller direkte til kontrolenhed eventuelt via samlemodulet

Funktioner kontrolenhed:

- Integreret dynamisk automatisk regulering
- Ingen manuel indregulering
- RS 485 Bus kommunikation
- 2 vejs kommunikation med op til 6 rumtermostater
- Tilslutning af max. 8 telestater 24 Volt
- Pumpe- og kedelrelæ
- Ventil- og pumpemotion
- Multifunktions indgang
- Integreret varmepumpemodul
- Kloning af data, logning, backup og opdateringer via micro SD-kort
- Kombineret gulvvarme- og køling

CE Mærket

Protokol: RS 485

Spænding: 230 V / 50 Hz

Max. Effekt telestat: 24V AC 0,2 A

Beskyttelse klasse: 2 IP20

Farve: Grå



VVS no.	Art. nr	beskrivelse	Mængde	enhed
466258012	1120013	Uponor Smatrix Base PRO kontrolenhed ledningsført X-148 Modbus RTU	1	stk

## Smatrix Base samlemodulet M-141 Bus

Samlemodulet til Uponor Smatrix ledningsført kontrolenhed X-145 BUS 6X CE Mærket  
Protokol: RS 485  
Spænding: 230 V / 50 Hz  
Max. Effekt telestat: 0,2 A  
Beskyttelse klasse: 2 IP20  
Farve: Grå



VVS no.	Art. nr	beskrivelse	Mængde	enhed
466253020	1071651	Uponor Smatrix Base samlemodulet M-141 Bus 8X	1	stk

# Smatrix Base PRO

## Smatrix Base PRO betjeningsenhed ledningsført I-147 Bus

Uponor Smatrix Base PRO betjeningspanel I-147 er et ledningsført betjeningspanel, som anvendes med op til 16 kontrolenheder og 192 rumtermostater.

X-147 indeholder montagesæt med skruer.

Kan anvendes i CTS systemer baseret på KNX via Uponor Smatrix Base PRO Gateway modul R-147 KNX som tilsluttes

kontrolenhed X-147

- Funktioner indeholdt i betjeningspanel med touchskærm:
- Trådløs forbindelse med op til 4 kontrolenheder
- Brugervenligt display med intuitive ikoner
- Batteri backup
- Installationsguide
- Menu på forskellige sprog
- Komfortindstillinger (undgå kolde gulve i fyringssæsonen)
- Bypass-funktion valgfrit op til 2 kredse
- Trend visualisering (7 dages data, rumtemperatur, setpunkt, udnyttelsesgrad)
- Rum analyse
- Effekt analyse
- Avancerede køleindstillinger
- Micro SD-kort for sproglige og software ændringer

CE Mærket

Spænding: 230 V / 50 Hz

Beskyttelse klasse: 2 IP30

Farve: Hvid



VVS no.	Art. nr	beskrivelse	Mængde	enhed
466258040	1087161	Uponor Smatrix Base PRO betjeningsenhed ledningsført I-147 Bus	1	stk

## Smatrix Base digital termostat med RH hvid ledningsført style T-149 Bus D+ RH

Ledningsført rumtermostat med med integreret måling af relativ fugtighed. Anvendes med Uponor Smatrix kontrolenhed X-245 6X eller X-147 6X.

Indeholder montagebeslag til eurodåse.

Kan anvendes med ekstern føler: max., min. gulvtemperatur, fjern- eller udendørsføler

CE Mærket

Beskyttelse klasse: IP30

Forbindelse : 4 leder bus

Farve: Hvid



VVS no.	Art. nr	beskrivelse	Mængde	enhed
466253060	1087813	Uponor Smatrix Base digital termostat med RH hvid ledningsført style T-149 Bus D+ RH	1	stk

# Smatrix Base PRO

## Smatrix Base PRO rumsensor planforsænket med RH hvid trådløs style T-141 Bus flush

Ledningsført rumsensor med med integreret måling af relativ fugtighed. Anvendes med Uponor Smatrix kontrolenhed X-245+R-208 6X eller X-147 6X med betjeningspanel I-147. Rumtemperaturen reguleres via betjeningspanel. Indeholder montagebeslag til eurodåse. Kan anvendes med ekstern føler: max., min. gulvtemperatur, fjern- eller udendørsføler

CE Mærket

Beskyttelse klasse: IP30

Forbindelse : 4 leder bus

Farve: Hvid



VVS no.	Art. nr	beskrivelse	Mængde	enhed
466258050	1087812	Uponor Smatrix Base PRO rumsensor planforsænket med RH hvid trådløs style T-141 Bus flush	1	stk

## Smatrix Base ramme T-141

Montageramme for T-141 og T-144 , RAL 9016



VVS no.	Art. nr	beskrivelse	Mængde	enhed
466258060	1122237	Uponor Smatrix Base ramme T-141 RAL9016	1	stk

## Smatrix Base timer ledningsført I-143 Bus

Timermodul til Uponor Smatrix ledningsførte kontrolenhed X-245 6X eller X-145 BUS 6X.

Indeholder montagebeslag.

Leveres med 6 forudindstillede programmer samt et frit program.

CE Mærket

Beskyttelse klasse: IP30

Farve: Hvid



VVS no.	Art. nr	beskrivelse	Mængde	enhed
466253040	1086978	Uponor Smatrix Base timer ledningsført I-143 Bus RAL9016	1	stk

# Smatrix Base PRO

## Smatrix Base PRO gateway modul R-147 KNX

Uponor Smatrix Base PRO Gateway modul R-147 KNX .

Gatewayen anvendes med Uponor Base PRO-system til kommunikation med KNX-baseret CTS systemer.

Kan anvendes med Uponor rumtermostat T-147 eller KNX baserede rumtermostater.

Indeholder monteringsmateriale

KNX-gateway understøtter følgende indstillinger:

- Rum temperatur fra Uponor Base termostat eller KNX termostater
- Rum setpunkt fra Uponor Base termostat eller KNX termostater
- Rum RH fra Uponor Base termostat eller KNX termostater
- Rum gulvtemperatur fra Uponor Base termostat eller KNX termostater
- Telestat status til KNX system
- Tvungen ECO fra Base PRO system eller KNX-systemet
- Pumpe output og Kedel output status til KNX-systemet
- Varme kølekurve indstillinger / kredsløb via integration til MOVE PRO
- Opvarmning og køling tilstande fra Base PRO system eller KNX system

Strømforsyning 230 V AC + 10 / -15%, 50 Hz eller 60 Hz

Strømtilslutning 1 m kabel med europlug

Tilslutningsklemmer til systemet busforbindelse 0.2 mm<sup>2</sup> til 1,5 mm<sup>2</sup>

Beskyttelsesklasse: Klasse II IP20

Farve: Controller grå RAL 7015



VVS no.	Art. nr	beskrivelse	Mængde	enhed
466258030	1087164	Uponor Smatrix Base PRO gateway modul R-147 KNX	1	stk

# Uponor Smatrix Move PRO

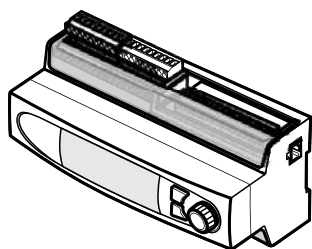

samt snesmeltning.

Uponor Smatrix move Pro kontrolenhed med vejrkompensering er en alsidig kontrolenhed, som kan styre fremløbstemperaturen i op til 4 forskellige zoner. Kan anvendes til varme, køling, varmt brugsvand



## Fordele

- Kan anvendes for opvarmning, køling, snesmeltning og varmt brugsvand
- Op til 4 varmezoner eller 3 varme og køling zoner
- Op til 2 snesmeltning zoner i én controller
- Som stand-alone (med kabelbundne sensorer) eller i kombination med Smatrix Base PRO (bussystem)
- Kan integreres i CTS via Modbus RS-232 eller KNX via Smatrix Base Pro
- Nem installation og konfiguration

## Komponenter



Kontrolenhed

Snemeltningssæt

Tilbehør

## Relaterede systemer

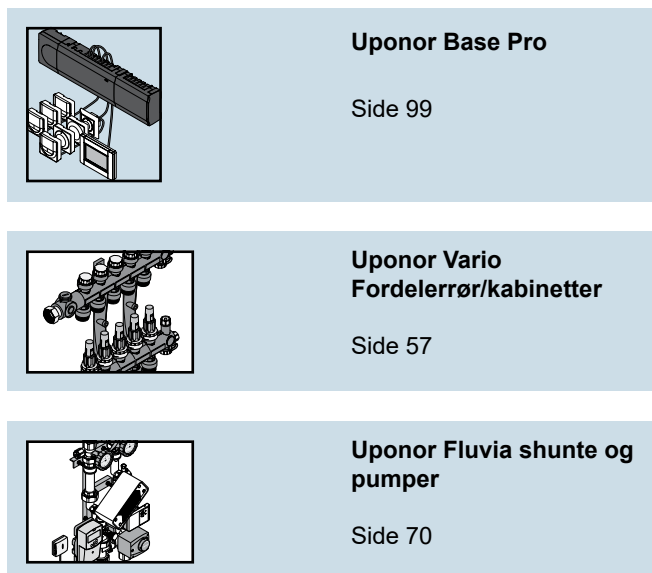

Uponor Base Pro

Side 99

Uponor Vario  
Fordelerrør/kabinetter

Side 57

Uponor Fluvia shunte og  
pumper

Side 70



# Smatrix Move PRO

## Uponor Smatrix Move PRO kontrolenhed m. vejrkompensering X-159

Uponor Smatrix move Pro kontrolenhed med vejrkompensering er en alsidig kontrolenhed, som kan styre fremløbstemperaturen i op til 4 forskellige zoner.

Kan anvendes til varme, køling, varmt brugsvand samt snesmeltning.

Er udstyret med opstartsguide integreret i kontrolenheden.

Kan anvendes direkte i Modbus RTU (RS-232) baseret CTS systemer eller i KNX systemer via Smatrix Base PRO systemet.

Indeholder:

- X-159 kontrolenhed med vejrkompensering
- SD kort for varmeapplikation
- SD kort for Varme/køle applikation
- Markeringssæt til klemmerækker
- Opstart guide

Protokol:

Modbus-RTU (slave)

Smatrix Base PRO system bus.

Beskyttelse klasse: IP 20

CE Mærket

Spænding: 230V 50Hz / 125 mA



VVS nr	Art. nr		Mængde	enhed
<b>466257010</b>	1087155	Uponor Smatrix Move PRO kontrolenhed m. vejrkompensering X-159	1	stk

## Smatrix Move PRO snesmeltningssæt S-152 + S-158

Uponor Smatrix Snesmeltningssæt anvendes til snesmeltning og koblet til Uponor Smatrix Move PRO X-159 kontrolenhed. Sættet består af 2 udskiftlige sensorer S-158 inklusiv 25 meter ledning og montagesokkel til jord/overflade, som måler henholdsvis temperatur og fugtighed (nedbør). Indeholder ligeledes 3 S-152 sensorer til at måle henholdsvis frem og retur temperatur på sekundærsiden samt sensor til at måle retur tempertur på primærsiden (frostsikring)CE Mærket



VVS no.	Art. nr	beskrivelse	Mængde	enhed
<b>466257030</b>	1087158	Uponor Smatrix Move PRO snesmetningssæt S-152 + S-158	1	sæt

## Smatrix Move PRO snesmeltningssensor S-158



VVS no.	Art. nr	beskrivelse	Mængde	enhed
<b>466257020</b>	1087156	Uponor Smatrix Move PRO snesmetnings sensor S-158	1	stk

## Smatrix Move frem/retur føler S-152

Frem/retur føler for Uponor Smatrix vejrkompensator længde 3 meter



VVS no.	Art. nr	beskrivelse	Mængde	enhed
<b>466255030</b>	1071661	Uponor Smatrix Move frem/retur føler S-152 3m	1	stk

# Smatrix Move PRO

## Smatrix Move PRO rum sensor S-155

Uponor Smatrix Move PRO rum sensor S-155 anvendes hvis man ønsker at indekompensere sit varme og kølesystem. Tilsluttet (2 ledninger) direkte til Uponor Smatrix MOVE PRO Kontrolenhed X-159.- CE Mærket- Sensor type : NTC10- Beskyttelse klasse: IP 20 - Måleområde: 0 °C ... 60 °C



VVS no.	Art. nr	beskrivelse	Mængde	enhed
<b>466257040</b>	1087159	Uponor Smatrix Move PRO rum sensor S-155	1	stk

## Smatrix Move PRO fugtighedssensor S-157

Uponor Smatrix Move PRO fugtighedssensor RH S-157 anvendes i varme / kølesystem til dugpunktsikring Tilsluttet (3 ledninger) direkte til Uponor Smatrix MOVE PRO Kontrolenhed X-159. Skal have selvstændig spænding

CE Mærket  
Output: 0-10V  
Beskyttelse klasse: IP 20  
Måleområde: 0-100 %  
Spænding : 24V / 50-60 Hz



VVS no.	Art. nr	beskrivelse	Mængde	enhed
<b>466257050</b>	1087160	Uponor Smatrix Move PRO fugtighedssensor S-157	1	stk

## Smatrix Move PRO Kondensikringsæt ledningsført S-159

Uponor Smatrix Move PRO kondenssikringsæt S-159 anvendes i køleinstallationer hvor der er risiko for kondens. Anvendes med Smatrix Move PRO kontrolenhed X-159. Sensoren placeres på rør og converter kobles til X-159

- CE mærket
- Spænding: 24V / 50-60 Hz
- Beskyttelses klasse: IP20



VVS no.	Art. nr	beskrivelse	Mængde	enhed
<b>466257060</b>	1087165	Uponor Smatrix Move PRO Kondensikringsæt ledningsført S-159	1	stk

# Uponor Smatrix Move

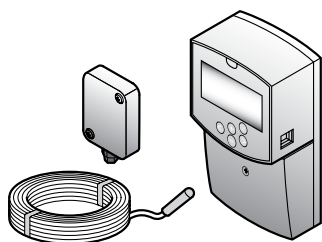

Move-familien er en ledningsført enhed til vejrkomenseret regulering af fremløbstemperaturen i varmeanlæg. Kan anvendes i kombination med shunt eller anden reguleringsventil. Hvis man ønsker

fremløbstemperaturen kompenseret med rumtemperatur kan enheden udvides med antenne og trådløs termostat som reference



## Fordele

- Enkel at installere
- Velegnet til både nybyg og renovering

## Komponenter



Vejrkomparator

## Relaterede systemer

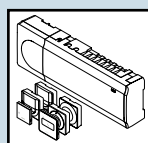

Kontrolsystem

Side 79

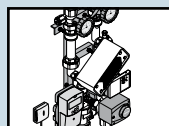

Uponor Fluvia shunte og pumper

Side 70

# Smatrix Move

## Smatrix Move vejrkompensator varme, ledningsført X-157 Wired

En ledningsført enhed til vejrkompenseret regulering af fremløbstemperaturen i varmeanlæg. Indeholder vejrkompensator, fortrådet udendørsføler og fortrådet frem/retur føler.

Anvendes typisk som i kombination med shunt.

Hvis man ligeledes ønsker fremløbstemperaturen kompenseret med rumtemperatur kan enheden udvides med Smatrix Move antenne A-155 RADIO, Art nr. 1071676, VVS nr. 466256010 og kan anvende trådløs termostat T-167, 166 som reference.

CE MærketBeskyttelse klasse: IP30

Farve: Grå



VVS no.	Art. nr	beskrivelse	Mængde	enhed
466255020	1071693	Uponor Smatrix Move vejrkompensator varme, ledningsført X-157 Wired	1	sæt

## Smatrix Move antenne A-155 Radio

Antenne til Smatrix Move vejrkompensatorCE MærketFrekvens:868 MHz.



VVS no.	Art. nr	beskrivelse	Mængde	enhed
466256010	1071676	Uponor Smatrix Move antenne A-155 Radio	1	stk

## Smatrix Move frem/retur føler S-152

Frem/retur føler for Uponor Smatrix vejrkompensator længde 3 meter



VVS no.	Art. nr	beskrivelse	Mængde	enhed
466255030	1071661	Uponor Smatrix Move frem/retur føler S-152 3m	1	stk

# Smatrix Move

## Smatrix Move udendørs føler S-1XX

Udeføler, kan kobles med Uponor termostat T-167, 166 samt T-163



VVS no.	Art. nr	beskrivelse	Mængde	enhed
466252011	1071671	Uponor Smatrix Move udendørs føler S-1XX	1	stk

## Smatrix varme/køle relæ, 24 V M-1XX

For automatisk skift mellem varme/køling fra kølekilde til Uponor Smatrix kontrolenhed X-265 6X.



VVS no.	Art. nr	beskrivelse	Mængde	enhed
466252030	1083576	Uponor Smatrix varme/køle relæ, 24 V M-1XX 24V	1	stk

## Smatrix varme/køle relæ, 230 V M-1XX

For automatisk skift mellem varme/køling fra kølekilde til Uponor Smatrix kontrolenhed X-265 6X.



VVS no.	Art. nr	beskrivelse	Mængde	enhed
466252031	1083577	Uponor Smatrix varme/køle relæ, 230 V M-1XX 230V	1	stk

## Fluvia Move PLUS telestat 230V

Motor til Uponor Move shuntgrupper 230 V



VVS no.	Art. nr	beskrivelse	Mængde	enhed
466261900	1119812	Uponor Fluvia Move PLUS telestat 230V	1	stk

# Quick-kalkuler med Uponor Pro fordelerrør



## Trådløst reguleringssystem

- Kontrolenhed X-265
- Kommunikationsmodul R-208
- Digital termostat T-169
- Med app-styring

Produkt	VVS nr	Art nr	Antal rum														
			2	3	4	5	6	7	8	9	10	11	12	13	14	15	
Uponor Vario PLUS fordelerrørssæt 1x 3/4 euro	087605131	1042420	2			1											
Uponor Vario PLUS fordelerrørssæt 3x 3/4 euro	087605133	1030580		1				1		1		1		1		1	1
Uponor Vario PLUS fordelerrørssæt 4x 3/4 euro	087605134	1030581			1	1		1		2		1	2		1	2	
Uponor Vario PLUS fordelerrørssæt 6x 3/4 euro	087605136	1030582					1			1	1		2	1	1	2	
Uponor Multi bukkefix metal 20 mm	087251120	1009233	4	6	8	10	12	14	16	18	20	22	24	26	28	30	
Uponor Vario koblingsæt PEX 20x1, 9/2, 0, 3/4" Eurokonus	045467020	1065290	4	6	8	10	12	14	16	18	20	22	24	26	28	30	
Uponor Vario PLUS grundpakke	466247124	1009209	1	1	1	1	1	1	1	1	1	1	1	1	1	1	1
Uponor Smatrix Style digital termostat T-169, hvid	466251070	1087816	2	3	4	5	6	7	8	9	10	11	12	13	14	15	
Uponor Vario PLUS telestat til PRO NC MT 24V 1W	466235524	1141679	2	3	4	5	6	7	8	9	10	11	12	13	14	15	
Uponor Smatrix Wave kontrolenhed med kommunikationsmodul Pulse X-265+R-208 6X	466251340	1093024	1	1	1	1	1	1	1	1	1	1	1	1	1	1	1
Uponor Smatrix Wave slave modul Pulse M-262 6X	466251320	1093133						1	1	1	1	1	1	1	1	1	1
Uponor Smatrix Wave kontrolenhed Pulse X-265 6X	466251310	1093021													1	1	1

## Tilbehør

Produkt	VVS nr	Art nr
Uponor Smatrix Style digital termostat T-169, sort	466251071	1087817
Uponor Smatrix Wave Style rumsensor T-161, hvid	466250050	1087815
Uponor Smatrix gulv- eller fjernføler S-1XX	466252010	1071684
Uponor Fluvia T pumpeshunt PUSH-23	381111343	1078304
Uponor Vario PLUS freml.vent m/flowmåler 4 l/min	087604107	1009217
Uponor Vario koblingsæt PEX 17x2,0, 3/4" Eurokonus	045467017	1065286
Uponor Vario koblingsæt PEX 16x1,8/2, 3/4" Eurokonus	045467016	1065284
Uponor Vario koblingsæt PEX 12x1,7-, 3/4" Eurokonus	045467012	1065282
Uponor Multi bukkefix metal 10-12	087251112	1033974
Uponor Multi bukkefix 14-17	087251016	1000118

# Quick-kalkuler med Uponor Pro fordelerrør



## Trådløst reguleringssystem

- Kontrolenhed X-265
- Kommunikationsmodul R-208
- Rumsensor T-161
- Med app-styring

Produkt	VVS nr	Art nr	Antal rum														
			2	3	4	5	6	7	8	9	10	11	12	13	14	15	
Uponor Vario PLUS fordelerrørssæt 1x 3/4 euro	087605131	1042420	2			1											
Uponor Vario PLUS fordelerrørssæt 3x 3/4 euro	087605133	1030580		1				1		1		1		1		1	1
Uponor Vario PLUS fordelerrørssæt 4x 3/4 euro	087605134	1030581			1	1		1		2		1	2		1	2	
Uponor Vario PLUS fordelerrørssæt 6x 3/4 euro	087605136	1030582					1				1	1		2	1	1	2
Uponor Multi bukkefix metal 20 mm	087251120	1009233	4	6	8	10	12	14	16	18	20	22	24	26	28	30	
Uponor Vario koblingsæt PEX 20x1, 9/2, 0, 3/4" Eurokonus	045467020	1065290	4	6	8	10	12	14	16	18	20	22	24	26	28	30	
Uponor Vario PLUS grundpakke	466247124	1009209	1	1	1	1	1	1	1	1	1	1	1	1	1	1	1
Uponor Smatrix Wave Style rumsensor T-161, hvid	466250050	1087815	2	3	4	5	6	7	8	9	10	11	12	13	14	15	
Uponor Vario PLUS telestat til PRO NC MT 24V 1W	466235524	1141679	2	3	4	5	6	7	8	9	10	11	12	13	14	15	
Uponor Smatrix Wave kontrolenhed med kommunikationsmodul Pulse X-265+R-208 6X	466251340	1093024	1	1	1	1	1	1	1	1	1	1	1	1	1	1	1
Uponor Smatrix Wave slave modul Pulse M-262 6X	466251320	1093133						1	1	1	1	1	1	1	1	1	1
Uponor Smatrix Wave kontrolenhed Pulse X-265 6X	466251310	1093021													1	1	1

## Tilbehør

Produkt	VVS nr	Art nr
Uponor Smatrix Style digital termostat T-169, hvid	466251070	1087816
Uponor Smatrix Style digital termostat T-169, sort	466251071	1087817
Uponor Smatrix gulv- eller fjernføler S-1XX	466252010	1071684
Uponor Fluvia T pumpeshunt PUSH-23	381111343	1078304
Uponor Vario PLUS freml.vent m/flowmåler 4 l/min	087604107	1009217
Uponor Vario koblingsæt PEX 17x2,0, 3/4" Eurokonus	045467017	1065286
Uponor Vario koblingsæt PEX 16x1,8/2, 3/4" Eurokonus	045467016	1065284
Uponor Vario koblingsæt PEX 12x1,7-, 3/4" Eurokonus	045467012	1065282
Uponor Multi bukkefix metal 10-12	087251112	1033974
Uponor Multi bukkefix 14-17	087251016	1000118

# Quick-kalkuler med Uponor Pro fordelerrør



## Trådløst reguleringssystem

- Kontrolenhed X-265
- Kommunikationsmodul R-208
- Digital termostat T-166
- Med app-styring

Produkt	VVS nr	Art nr	Antal rum														
			2	3	4	5	6	7	8	9	10	11	12	13	14	15	
Uponor Vario PLUS fordelerrørssæt 1x 3/4 euro	087605131	1042420	2			1											
Uponor Vario PLUS fordelerrørssæt 3x 3/4 euro	087605133	1030580		1				1		1		1		1		1	
Uponor Vario PLUS fordelerrørssæt 4x 3/4 euro	087605134	1030581			1	1		1		2		1	2		1	2	
Uponor Vario PLUS fordelerrørssæt 6x 3/4 euro	087605136	1030582					1			1		1		2	1	1	2
Uponor Multi bukkefix metal 20 mm	087251120	1009233	4	6	8	10	12	14	16	18	20	22	24	26	28	30	
Uponor Vario koblingssæt PEX 20x1, 9/2, 0, 3/4" Eurokonus	045467020	1065290	4	6	8	10	12	14	16	18	20	22	24	26	28	30	
Uponor Vario PLUS grundpakke	466247124	1009209	1	1	1	1	1	1	1	1	1	1	1	1	1	1	1
Uponor Smatrix Wave termostat digital T-166	466251023	1086982	2	3	4	5	6	7	8	9	10	11	12	13	14	15	
Uponor Vario PLUS telestat til PRO NC MT 24V 1W	466235524	1141679	2	3	4	5	6	7	8	9	10	11	12	13	14	15	
Uponor Smatrix Wave kontrolenhed med kommunikationsmodul Pulse X-265+R-208 6X	466251340	1093024	1	1	1	1	1	1	1	1	1	1	1	1	1	1	1
Uponor Smatrix Wave slave modul Pulse M-262 6X	466251320	1093133						1	1	1	1	1	1	1	1	1	1
Uponor Smatrix Wave kontrolenhed Pulse X-265 6X	466251310	1093021													1	1	1

## Tilbehør

Produkt	VVS nr	Art nr
Uponor Smatrix gulv- eller fjernføler S-1XX	466252010	1071684
Uponor Fluvia T pumpeshunt PUSH-23	381111343	1078304
Uponor Vario PLUS freml.vent m/flowmåler 4 l/min	087604107	1009217
Uponor Vario koblingssæt PEX 17x2,0, 3/4" Eurokonus	045467017	1065286
Uponor Vario koblingssæt PEX 16x1,8/2, 3/4" Eurokonus	045467016	1065284
Uponor Vario koblingssæt PEX 12x1,7-, 3/4" Eurokonus	045467012	1065282
Uponor Multi bukkefix metal 10-12	087251112	1033974
Uponor Multi bukkefix 14-17	087251016	1000118



# Quick-kalkuler med Uponor Pro fordelerrør



## Trådløst reguleringssystem

- Kontrolenhed X-265
- Kommunikationsmodul R-208
- Digital termostat T-165 POD
- Med app-styring

Produkt	VVS nr	Art nr	Antal rum															
			2	3	4	5	6	7	8	9	10	11	12	13	14	15		
Uponor Vario PLUS fordelerrørssæt 1x 3/4 euro	087605131	1042420	2			1												
Uponor Vario PLUS fordelerrørssæt 3x 3/4 euro	087605133	1030580		1				1		1		1		1		1		1
Uponor Vario PLUS fordelerrørssæt 4x 3/4 euro	087605134	1030581			1	1		1		2		1	2		1	2		
Uponor Vario PLUS fordelerrørssæt 6x 3/4 euro	087605136	1030582					1			1		1		2	1	1		2
Uponor Multi bukkefix metal 20 mm	087251120	1009233	4	6	8	10	12	14	16	18	20	22	24	26	28	30		
Uponor Vario koblingssæt PEX 20x1,9/2,0, 3/4" Eurokonus	045467020	1065290	4	6	8	10	12	14	16	18	20	22	24	26	28	30		
Uponor Vario PLUS grundpakke	466247124	1009209	1	1	1	1	1	1	1	1	1	1	1	1	1	1	1	1
Uponor Smatrix Wave termostat T-165 Standard T-165 POD RAL9016	466251021	1086981	2	3	4	5	6	7	8	9	10	11	12	13	14	15		
Uponor Vario PLUS telestat til PRO NC MT 24V 1W	466235524	1141679	2	3	4	5	6	7	8	9	10	11	12	13	14	15		
Uponor Smatrix Wave kontrolenhed med kommunikationsmodul Pulse X-265+R-208 6X	466251340	1093024	1	1	1	1	1	1	1	1	1	1	1	1	1	1	1	1
Uponor Smatrix Wave slave modul Pulse M-262 6X	466251320	1093133						1	1	1	1	1	1	1	1	1	1	1
Uponor Smatrix Wave kontrolenhed Pulse X-265 6X	466251310	1093021														1	1	1

## Tilbehør

Produkt	VVS nr	Art nr
Uponor Fluvia T Pumpeshunt PUSH-23	381111343	1078304
Uponor Vario PLUS freml.vent m/flowmåler 4 l/min	087604107	1009217
Uponor Vario koblingssæt PEX 17x2,0, 3/4" Eurokonus	045467017	1065286
Uponor Vario koblingssæt PEX 16x1, 8/2, 3/4" Eurokonus	045467016	1065284
Uponor Vario koblingssæt PEX 12x1,7-, 3/4" Eurokonus	045467012	1065282
Uponor Multi bukkefix metal 10-12	087251112	1033974
Uponor Multi bukkefix 14-17	087251016	1000118

# Quick-kalkuler med Uponor Pro fordelerrør



## Trådløst reguleringssystem

- Kontrolenhed X-265
- Digital termostat T-169

Produkt	VVS nr	Art nr	Antal rum														
			2	3	4	5	6	7	8	9	10	11	12	13	14	15	
Uponor Vario PLUS fordelerrørssæt 1x 3/4 euro	087605131	1042420	2			1											
Uponor Vario PLUS fordelerrørssæt 3x 3/4 euro	087605133	1030580		1				1		1		1		1		1	
Uponor Vario PLUS fordelerrørssæt 4x 3/4 euro	087605134	1030581			1	1		1		2		1	2		1	2	
Uponor Vario PLUS fordelerrørssæt 6x 3/4 euro	087605136	1030582					1			1	1		2	1	1	2	
Uponor Multi bukkefix metal 20 mm	087251120	1009233	4	6	8	10	12	14	16	18	20	22	24	26	28	30	
Uponor Vario koblingssæt PEX 20x1,9/2,0, 3/4" Eurokonus	045467020	1065290	4	6	8	10	12	14	16	18	20	22	24	26	28	30	
Uponor Vario PLUS grundpakke	466247124	1009209	1	1	1	1	1	1	1	1	1	1	1	1	1	1	1
Uponor Smatrix Style digital termostat T-169, hvid	466251070	1087816	2	3	4	5	6	7	8	9	10	11	12	13	14	15	
Uponor Vario PLUS telestat til PRO NC MT 24V 1W	466235524	1141679	2	3	4	5	6	7	8	9	10	11	12	13	14	15	
Uponor Smatrix Wave kontrolenhed Pulse X-265 6X	466251310	1093021	1	1	1	1	1	1	1	1	1	1	1	2	2	2	
Uponor Smatrix Wave slave modul Pulse M-262 6X	466251320	1093133						1	1	1	1	1	1	1	1	1	

## Tilbehør

Produkt	VVS nr	Art nr
Uponor Smatrix Style digital termostat T-169, sort	466251071	1087817
Uponor Smatrix gulv- eller fjernføler S-1XX	466252010	1071684
Uponor Fluvia T pumpeshunt PUSH-23	381111343	1078304
Uponor Vario Plus freml.vent m/flowmåler 4 l/min	087604107	1009217
Uponor Vario koblingssæt PEX 17x2,0, 3/4" Eurokonus	045467017	1065286
Uponor Vario koblingssæt PEX 16x1, 8/2, 3/4" Eurokonus	045467016	1065284
Uponor Vario koblingssæt PEX 12x1,7-, 3/4" Eurokonus	045467012	1065282
Uponor Multi bukkefix metal 10-12	087251112	1033974
Uponor Multi bukkefix 14-17	087251016	1000118

# Quick-kalkuler med Uponor Pro fordelerrør



## Trådløst reguleringssystem

- Kontrolenhed X-265
- Digital termostat T-166

Produkt	VVS nr	Art nr	Antal rum														
			2	3	4	5	6	7	8	9	10	11	12	13	14	15	
Uponor Vario PLUS fordelerrørssæt 1x 3/4 euro	087605131	1042420	2			1											
Uponor Vario PLUS fordelerrørssæt 3x 3/4 euro	087605133	1030580		1				1		1		1		1		1	1
Uponor Vario PLUS fordelerrørssæt 4x 3/4 euro	087605134	1030581			1	1		1		2		1	2		1	2	
Uponor Vario PLUS fordelerrørssæt 6x 3/4 euro	087605136	1030582					1			1	1		2	1	1	2	
Uponor Multi bukkefix metal 20 mm	087251120	1009233	4	6	8	10	12	14	16	18	20	22	24	26	28	30	
Uponor Vario koblingssæt PEX 20x1,9/2,0, 3/4" Eurokonus	045467020	1065290	4	6	8	10	12	14	16	18	20	22	24	26	28	30	
Uponor Vario PLUS grundpakke	466247124	1009209	1	1	1	1	1	1	1	1	1	1	1	1	1	1	1
Uponor Smatrix Wave termostat digital T-166	466251023	1086982	2	3	4	5	6	7	8	9	10	11	12	13	14	15	
Uponor Vario PLUS telestat til PRO NC MT 24V 1W	466235524	1141679	2	3	4	5	6	7	8	9	10	11	12	13	14	15	
Uponor Smatrix Wave kontrolenhed Pulse X-265 6X	466251310	1093021	1	1	1	1	1	1	1	1	1	1	1	2	2	2	
Uponor Smatrix Wave slave modul Pulse M-262 6X	466251320	1093133						1	1	1	1	1	1	1	1	1	

## Tilbehør

Produkt	VVS nr	Art nr
Uponor Smatrix gulv- eller fjernføler S-1XX	466252010	1071684
Uponor Fluvia T pumpeshunt PUSH-23	381111343	1078304
Uponor Vario Plus freml.vent m/flowmåler 4 l/min	087604107	1009217
Uponor Vario koblingssæt PEX 17x2,0, 3/4" Eurokonus	045467017	1065286
Uponor Vario koblingssæt PEX 16x1, 8/2, 3/4" Eurokonus	045467016	1065284
Uponor Vario koblingssæt PEX 12x1,7-, 3/4" Eurokonus	045467012	1065282
Uponor Multi bukkefix metal 10-12	087251112	1033974
Uponor Multi bukkefix 14-17	087251016	1000118

# Quick-kalkuler med Uponor Pro fordelerrør



## Trådløst reguleringssystem

- Kontrolenhed X-265
- Digital termostat T-165 POD

Produkt	VVS nr	Art nr	Antal rum														
			2	3	4	5	6	7	8	9	10	11	12	13	14	15	
Uponor Vario PLUS fordelerrørssæt 1x 3/4 euro	087605131	1042420	2			1											
Uponor Vario PLUS fordelerrørssæt 3x 3/4 euro	087605133	1030580		1				1		1		1		1		1	1
Uponor Vario PLUS fordelerrørssæt 4x 3/4 euro	087605134	1030581			1	1		1		2		1	2		1	2	
Uponor Vario PLUS fordelerrørssæt 6x 3/4 euro	087605136	1030582					1			1	1		2	1	1	2	
Uponor Multi bukkefix metal 20 mm	087251120	1009233	4	6	8	10	12	14	16	18	20	22	24	26	28	30	
Uponor Vario koblingssæt PEX 20x1,9/2,0, 3/4" Eurokonus	045467020	1065290	4	6	8	10	12	14	16	18	20	22	24	26	28	30	
Uponor Vario PLUS grundpakke	466247124	1009209	1	1	1	1	1	1	1	1	1	1	1	1	1	1	1
Uponor Smatrix Wave termostat T-165 Standard T-165 POD RAL9016	466251021	1086981	2	3	4	5	6	7	8	9	10	11	12	13	14	15	
Uponor Vario PLUS telestat til PRO NC MT 24V 1W	466235524	1141679	2	3	4	5	6	7	8	9	10	11	12	13	14	15	
Uponor Smatrix Wave kontrolenhed Pulse X-265 6X	466251310	1093021	1	1	1	1	1	1	1	1	1	1	1	2	2	2	
Uponor Smatrix Wave slave modul Pulse M-262 6X	466251320	1093133						1	1	1	1	1	1	1	1	1	

## Tilbehør

Produkt	VVS nr	Art nr
Uponor Fluvia T pumpeshunt PUSH-23	381111343	1078304
Uponor Vario Plus freml.vent m/flowmåler 4 l/min	087604107	1009217
Uponor Vario koblingssæt PEX 17x2,0, 3/4" Eurokonus	045467017	1065286
Uponor Vario koblingssæt PEX 16x1,8/2, 3/4" Eurokonus	045467016	1065284
Uponor Vario koblingssæt PEX 12x1,7-, 3/4" Eurokonus	045467012	1065282
Uponor Multi bukkefix metal 10-12	087251112	1033974
Uponor Multi bukkefix 14-17	087251016	1000118

# Quick-kalkuler VARIO S fordelerrør



### Trådløst reguleringssystem

- Kontrolenhed X-265
- Kommunikationsmodul R-208
- Digital termostat T-169
- Med app-styring

Produkt	VVS nr	Art nr	Antal rum														
			2	3	4	5	6	7	8	9	10	11	12				
Uponor Vario S fordelerrørssæt 2 kredse LS 2xG3/4 EURO - G1	046230102	1140863	1														
Uponor Vario S fordelerrørssæt 3 kredse LS 3xG3/4 EURO - G1	046230103	1140864		1													
Uponor Vario S fordelerrørssæt 4 kredse LS 4xG3/4 EURO - G1	046230104	1140865			1												
Uponor Vario S fordelerrørssæt 5 kredse LS 5xG3/4 EURO - G1	046230105	1140866				1											
Uponor Vario S fordelerrørssæt 6 kredse LS 6xG3/4 EURO - G1	046230106	1140867					1										
Uponor Vario S fordelerrørssæt 7 kredse LS 7xG3/4 EURO - G1	046230107	1140868						1									
Uponor Vario S fordelerrørssæt 8 kredse LS 8xG3/4 EURO - G1	046230108	1140869							1								
Uponor Vario S fordelerrørssæt 9 kredse LS 9xG3/4 EURO - G1	046230109	1140870								1							
Uponor Vario S fordelerrørssæt 10 kredse LS 10xG3/4 EURO - G1	046230110	1140871									1						
Uponor Vario S fordelerrørssæt 11 kredse LS 11xG3/4 EURO - G1	046230111	1140872										1					
Uponor Vario S fordelerrørssæt 12 kredse LS 12xG3/4 EURO - G1	046230112	1140873											1				
Uponor Multi bukkefix metal 20	087251120	1009233	4	6	8	10	12	14	16	18	20	22	24				
Uponor Vario koblingsæt PEX 16x1,8/2, 3/4" Eurokonus	045467016	1065284	4	6	8	10	12	14	16	18	20	22	24				
Telestat til Vario S NC FT 24V 1W IP54	466235424	1141677	2	3	4	5	6	7	8	9	10	11	12				
Uponor Smatrix Wave digital termostat med RH hvid trådløs Style T-169	466251070	1087816	2	3	4	5	6	7	8	9	10	11	12				
Uponor Smatrix Wave kontrolenhed med Kommunikationsmodul Pulse X-265+R-208 6X	466251340	1093024	1	1	1	1	1	1	1	1	1	1	1	1	1	1	1
Uponor Smatrix Wave slave modul Pulse M-262 6X	466251320	1093133						1	1	1	1	1	1	1	1	1	1

## Tilbehør

Produkt	VVS nr	Art nr
Fluvia T pumpeshunt MPG 15kW	381111366	1094185
Uponor Smatrix gulv/fjern føler S-1XX	466252010	1071684
Uponor Smatrix Wave termostat standard T-165 POD RAL9016	466251021	1086981
Uponor Smatrix Wave Plus rumsensor med RH hvid trådløs Style T-161	466250050	1087815

# Quick-kalkuler VARIO S fordelerrør



## Trådløst reguleringssystem

- Kontrolenhed X-265
- Kommunikationsmodul R-208
- Rumsensor T-161
- Med app-styring

Produkt	VVS nr	Art nr	Antal rum														
			2	3	4	5	6	7	8	9	10	11	12				
Uponor Vario S fordelerrørssæt 2 kredse LS 2xG3/4 EURO - G1	046230102	1140863	1														
Uponor Vario S fordelerrørssæt 3 kredse LS 3xG3/4 EURO - G1	046230103	1140864		1													
Uponor Vario S fordelerrørssæt 4 kredse LS 4xG3/4 EURO - G1	046230104	1140865			1												
Uponor Vario S fordelerrørssæt 5 kredse LS 5xG3/4 EURO - G1	046230105	1140866				1											
Uponor Vario S fordelerrørssæt 6 kredse LS 6xG3/4 EURO - G1	046230106	1140867					1										
Uponor Vario S fordelerrørssæt 7 kredse LS 7xG3/4 EURO - G1	046230107	1140868						1									
Uponor Vario S fordelerrørssæt 8 kredse LS 8xG3/4 EURO - G1	046230108	1140869							1								
Uponor Vario S fordelerrørssæt 9 kredse LS 9xG3/4 EURO - G1	046230109	1140870								1							
Uponor Vario S fordelerrørssæt 10 kredse LS 10xG3/4 EURO - G1	046230110	1140871									1						
Uponor Vario S fordelerrørssæt 11 kredse LS 11xG3/4 EURO - G1	046230111	1140872										1					
Uponor Vario S fordelerrørssæt 12 kredse LS 12xG3/4 EURO - G1	046230112	1140873											1				
Uponor Multi bukkefix metal 20	087251120	1009233	4	6	8	10	12	14	16	18	20	22	24				
Uponor Vario koblingsæt PEX 16x1,8/2, 3/4" Eurokonus	045467016	1065284	4	6	8	10	12	14	16	18	20	22	24				
Telestat til Vario S NC FT 24V 1W IP54	466235424	1141677	2	3	4	5	6	7	8	9	10	11	12				
Uponor Smatrix Wave Plus rumsensor med RH hvid trådløs Style T-161	466250050	1087815	2	3	4	5	6	7	8	9	10	11	12				
Uponor Smatrix Wave kontrolenhed med Kommunikationsmodul Pulse X-265+R-208 6X	466251340	1093024	1	1	1	1	1	1	1	1	1	1	1	1	1	1	1
Uponor Smatrix Wave slave modul Pulse M-262 6X	466251320	1093133						1	1	1	1	1	1	1	1	1	1

## Tilbehør

Produkt	VVS nr	Art nr
Fluvia T pumpeshunt MPG 15kW	381111366	1094185
Uponor Smatrix gulv/fjern føler S-1XX	466252010	1071684
Uponor Smatrix Wave termostat standard T-165 POD RAL9016	466251021	1086981
Uponor Smatrix Wave digital termostat med RH hvid trådløs Style T-169	466251070	1087816

# Quick-kalkuler VARIO S fordelerrør



### Trådløst reguleringssystem

- Kontrolenhed X-265
- Kommunikationsmodul R-208
- Digital termostat T-165 POD

Produkt	VVS nr	Art nr	Antal rum														
			2	3	4	5	6	7	8	9	10	11	12				
Uponor Vario S fordelerrørssæt 2 kredse LS 2xG3/4 EURO - G1	046230102	1140863	1														
Uponor Vario S fordelerrørssæt 3 kredse LS 3xG3/4 EURO - G1	046230103	1140864		1													
Uponor Vario S fordelerrørssæt 4 kredse LS 4xG3/4 EURO - G1	046230104	1140865			1												
Uponor Vario S fordelerrørssæt 5 kredse LS 5xG3/4 EURO - G1	046230105	1140866				1											
Uponor Vario S fordelerrørssæt 6 kredse LS 6xG3/4 EURO - G1	046230106	1140867					1										
Uponor Vario S fordelerrørssæt 7 kredse LS 7xG3/4 EURO - G1	046230107	1140868						1									
Uponor Vario S fordelerrørssæt 8 kredse LS 8xG3/4 EURO - G1	046230108	1140869							1								
Uponor Vario S fordelerrørssæt 9 kredse LS 9xG3/4 EURO - G1	046230109	1140870								1							
Uponor Vario S fordelerrørssæt 10 kredse LS 10xG3/4 EURO - G1	046230110	1140871									1						
Uponor Vario S fordelerrørssæt 11 kredse LS 11xG3/4 EURO - G1	046230111	1140872										1					
Uponor Vario S fordelerrørssæt 12 kredse LS 12xG3/4 EURO - G1	046230112	1140873											1				
Uponor Multi bukkefix metal 20	087251120	1009233	4	6	8	10	12	14	16	18	20	22	24				
Uponor Vario koblingssæt PEX 16x1,8/2, 3/4" Eurokonus	045467016	1065284	4	6	8	10	12	14	16	18	20	22	24				
Telestat til Vario S NC FT 24V 1W IP54	466235424	1141677	2	3	4	5	6	7	8	9	10	11	12				
Uponor Smatrix Wave termostat standard T-165 POD RAL9016	466251021	1086981	2	3	4	5	6	7	8	9	10	11	12				
Uponor Smatrix Wave kontrolenhed Pulse X-265 6X	466251310	1093021	1	1	1	1	1	1	1	1	1	1	1	1	1	1	1
Uponor Smatrix Wave slave modul Pulse M-262 6X	466251320	1093133						1	1	1	1	1	1	1	1	1	1

## Tilbehør

Produkt	VVS nr	Art nr
Fluvia T pumpeshunt MPG 15kW	381111366	1094185



# Uponor brugsvands- og varmesystemer PEX

- PE-Xa rør er krydsforbundet PE-rør og er topkvaliteten inden for PEX rør
- Ekstremt fleksibelt system for nem og hurtig installation
- Udviklet til installation af brugsvand, varme og køling.
- Alle vores brugsvandsrør opfylder alle krav og er godkendt til drikkevand



# Uponor Aqua Pipe

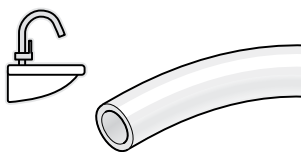

Fremstillet af krydsforrettet polyethylen af højeste kvalitet, Uponor Aqua Pipe er specielt udviklet til brugsvandsinstallation. Uponor Aqua Pipe er testet og godkendt til drikkevand i hele Europa.

## Fordele

- Certificeret kvalitet
- Korrosionsbestandig
- Termisk hukommelse
- Let og meget fleksibel
- Hårdfør og fri for trykstød



## Komponenter



Uponor Aqua Pipe rør i ruller



Uponor Aqua Pipe rør i lige længder

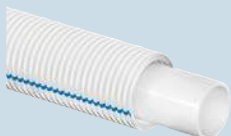

Uponor Aqua Pipe rør i tomrør

## Relaterede systemer

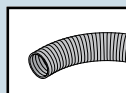

Uponor Teck tomrør

Side 132

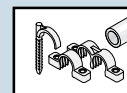

Uponor Flex

Side 161

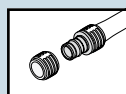

Uponor Q&E

Side 134

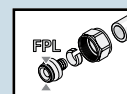

Uponor FPL koblings-teknik

Side 154

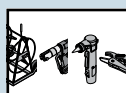

Uponor Værktøj

Side 285

# Aqua Pipe

## Aqua Pipe rør i rulle PN10

Uponor PE-Xa rør til anvendelse i brugsvandssystemer.

- Kontinuerlig temperatur 70°C, max. 95°C kortvarigt,
- 10 bar.
- Godkendt til brugsvand

Uponor PE-Xa rør består af fornettet polyethylen. -

- Godkendt til Q&E samlinger.

Leveres i ruller.



VVS no.	Art. nr	beskrivelse	Mængde	enhed
<b>087210115</b>	1033879	Uponor Aqua Pipe rør i rulle PN10 15x2,5 100m	100	m
<b>087210118</b>	1008958	Uponor Aqua Pipe rør i rulle PN10 18x2,5 100m	100	m
<b>087210122</b>	1008960	Uponor Aqua Pipe rør i rulle PN10 22x3,0 100m	100	m
<b>087210025</b>	1001202	Uponor Aqua Pipe rør i rulle PN10 25x3,5 50m	50	m
<b>087210128</b>	1008961	Uponor Aqua Pipe rør i rulle PN10 28x4,0 50m	50	m
<b>087210650</b>	1001203	Uponor Aqua Pipe rør i rulle PN10 32x4,4 50m	50	m
<b>087210040</b>	1008963	Uponor Aqua Pipe rør i rulle PN10 40x5,5 50m	50	m
<b>087210050</b>	1008964	Uponor Aqua Pipe rør i rulle PN10 50x6,9 50m	50	m

## Aqua Pipe rør i lige længder PN10 S

Uponor PE-Xa-rør til anvendelse i brugsvandssystemer.

- Kontinuerlig temperatur 70°C, max. 95°C kortvarigt
- 10 bar.
- Godkendt til brugsvand

Uponor PE-Xa rør består af fornettet polyethylen.

- Godkendt til Q&E samlinger.

Leveres i lige længder à 6 m.



VVS no.	Art. nr	beskrivelse	Mængde	enhed
<b>087310132</b>	1001206	Uponor Aqua Pipe rør i lige længder PN10 S 32x4,4 6m	12	m
<b>087310140</b>	1033864	Uponor Aqua Pipe rør i lige længder PN10 S 40x5,5 6m	6	m
<b>087310150</b>	1033865	Uponor Aqua Pipe rør i lige længder PN10 S 50x6,9 6m	6	m

# Aqua Pipe

## Aqua Pipe Blue RIR i rulle white/blue

Uponor PE-Xa rør til anvendelse i brugsvandssystemer.

- Kontinuerlig temperatur 70°C, max. 95°C kortvarigt
- 10 bar.
- Godkendt til brugsvand.

Uponor PE-Xa rør består af fornettet polyethylen.

- Godkendt til Q&E samlinger.
- Tomrør består af parallelkorrugeret HD-polyethylen.

### ISCC certificeret - udleder 90% mindre CO2 end traditionelle PEX-rør

Leveres i ruller



VVS no.	Art. nr	beskrivelse	Mængde	enhed
<b>087226216</b>	1126543	Uponor Aqua Pipe Blue RIR i rulle white/blue 16x2,2 25/20 200m	200	m

## Aqua Pipe RIR i rulle white/blue

Uponor PE-Xa rør til anvendelse i brugsvandssystemer.

- Kontinuerlig temperatur 70°C, max. 95°C kortvarigt
- 10 bar.
- Godkendt til brugsvand.

Uponor PE-Xa rør består af fornettet polyethylen.

- Godkendt til Q&E samlinger.
- Tomrør består af parallelkorrugeret HD-polyethylen.

Leveres i ruller



VVS no.	Art. nr	beskrivelse	Mængde	enhed
<b>087223116</b>	1085143	Uponor Aqua Pipe RIR i rulle white/blue 16x2,2 25/20 50m	50	m
<b>087223216</b>	1083673	Uponor Aqua Pipe RIR i rulle white/blue 16x2,2 25/20 200m	200	m

## Aqua Pipe RIR i rulle white/blue

Uponor PE-Xa rør til anvendelse i brugsvandssystemer.

- Kontinuerlig temperatur 70°C, max. 95°C kortvarigt
- 10 bar.
- Godkendt til brugsvand.

Uponor PE-Xa rør består af fornettet polyethylen.

- Godkendt til Q&E samlinger.
- Tomrør består af parallelkorrugeret HD-polyethylen.

Leveres i ruller



VVS no.	Art. nr	beskrivelse	Mængde	enhed
<b>087220115</b>	1071864	Uponor Aqua Pipe RIR i rulle white/blue 15x2,5 25/20 50m	50	m
<b>087220135</b>	1071850	Uponor Aqua Pipe RIR i rulle white/blue 15x2,5 25/20 200m	200	m
<b>087220118</b>	1071852	Uponor Aqua Pipe RIR i rulle white/blue 18x2,5 28/23 50m	50	m

# Uponor Radi Pipe

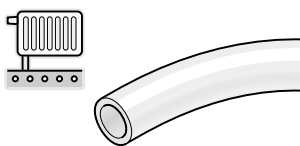

Uponor Radi Pipe er et PE-Xa rør fremstillet af krydsforbundet polyethylen af højeste kvalitet, designet til radiator-forbindelser samt forsyningsrør i varme/køleanlæg.

## Fordele

- Certificeret kvalitet
- Termisk hukommelse
- Holdbar, let og meget fleksibel
- Ilddiffusionstæt



## Komponenter



Uponor Radi Pipe rør i ruller



Uponor Radi Pipe rør i lige længder

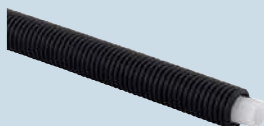

Uponor Radi Pipe rør i tomrør

## Relaterede systemer

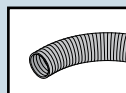

Uponor Teck tomrør

Side 132

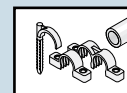

Uponor Flex

Side 161



Uponor FPL koblings-teknik

Side 154

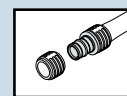

Uponor Q&E

Side 134

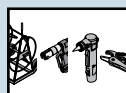

Uponor Værktøj

Side 285

# Radi Pipe

## Radi Pipe rør i rulle PN6

Uponor Radi Pipe rør til anvendelse i varmesystemer.

- Max. 95°C kortvarigt
- PN 10.
- Uponor Radi Pipe er et PE-Xa rør og består af fornettet polyethylen og er forsynet med ilt-diffusionsspærre.
- Godkendt til Q&E samlinger.

Ved benyttelse til gulvvarme 20 x 2 mm:

Materialeforbrug 3,3 m/m<sup>2</sup> ved c/c 300 mm.

Leveres i ruller



VVS no.	Art. nr	beskrivelse	Mængde	enhed
<b>087230032</b>	1001220	Uponor Radi Pipe rør i rulle PN6 32x2,9 50m	50	m
<b>087230132</b>	1008449	Uponor Radi Pipe rør i rulle PN6 32x2,9 100m	100	m
<b>087230340</b>	1008979	Uponor Radi Pipe rør i rulle PN6 40x3,7 50m	50	m
<b>087230140</b>	1008975	Uponor Radi Pipe rør i rulle PN6 40x3,7 100m	100	m
<b>087230350</b>	1008980	Uponor Radi Pipe rør i rulle PN6 50x4,6 50m	50	m
<b>89523063</b>	1008981	Uponor Radi Pipe rør i rulle PN6 63x5,8 50m	50	m
<b>087230375</b>	1008982	Uponor Radi Pipe rør i rulle PN6 75x6,8 50m	50	m

## Radi Pipe rør i lige længder PN6 S

Uponor Radi Pipe rør til anvendelse i varmesystemer.

- Max. 95°C kortvarigt.
- PN 10
- Uponor Radi Pipe er et PE-Xa rør og består af fornettet polyethylen og er forsynet med ilt-diffusionsspærre.
- Godkendt til Q&E samlinger.



VVS no.	Art. nr	beskrivelse	Mængde	enhed
<b>087230425</b>	1001221	Uponor Radi Pipe rør i lige længder PN6 S 25x2,3 6m	6	m
<b>087229132</b>	1001222	Uponor Radi Pipe rør i lige længder PN6 S 32x2,9 6m	6	m
<b>087229140</b>	1008939	Uponor Radi Pipe rør i lige længder PN6 S 40x3,7 6m	6	m
<b>087229150</b>	1008940	Uponor Radi Pipe rør i lige længder PN6 S 50x4,6 6m	6	m
<b>087229163</b>	1008941	Uponor Radi Pipe rør i lige længder PN6 S 63x5,8 6m	6	m
<b>087230475</b>	1008864	Uponor Radi Pipe rør i lige længder PN6 S 75x6,8 6m	6	m

# Radi Pipe

## Radi Pipe RIR i rulle rød

Uponor Radi Pipe-rør til anvendelse i varmesystemer.

- Max. 95°C kortvarigt.
- PN 10
- Uponor radi Pipe-rør er et PE-Xa rør og består af fornettet polyethylen og er forsynet med ilt-diffusionsspærre.
- Godkendt til Q&E samlinger.

Tomrør består af parallelkorrugeret HD-polyethylen.

Rødt tomrør og rød streg.

Leveres i ruller.



VVS no.	Art. nr.	beskrivelse	Mængde	enhed
<b>087232016</b>	1008388	Uponor Radi Pipe RIR i rulle rød 16x2,0 25/20 50m	50	m

## Radi Pipe RIR i rulle black

Uponor Radi Pipe-rør til anvendelse i varmesystemer.

- Max. 95°C kortvarigt.
- PN 10- Uponor Radi Pipe-rør er et PE-Xa rør og består af fornettet polyethylen og er forsynet med ilt-diffusionsspærre.
- Godkendt til Q&E samlinger.

Tomrør består af parallelkorrugeret HD-polyethylen.

Sort tomrør.

Leveres i ruller.



VVS no.	Art. nr.	beskrivelse	Mængde	enhed
<b>087232025</b>	1071869	Uponor Radi Pipe RIR i rulle black 25x2,3 34/28 25m	25	m
<b>087232125</b>	1072092	Uponor Radi Pipe RIR i rulle black 25x2,3 34/28 50m	50	m

# Uponor Combi Pipe

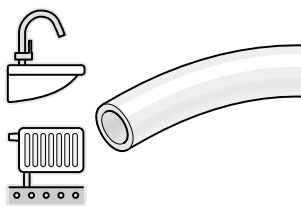

Uponor Combi Pipe kombinerer egenskaberne for Uponor Aqua Pipe og Uponor Radi Pipe i et rør, og kan bruges i både brugsvands og varmesystemer.

## Fordele

- Ét rør til det hele
- Korrosionsbestandig
- Termisk hukommelse
- Let og meget fleksibel
- Holdbar og fri af trykstød
- Ilddiffusionstæt



## Komponenter



Uponor Combi Pipe rør i rulle



Uponor Combi Pipe rør i lige længder

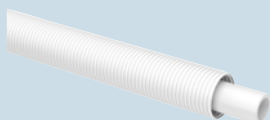

Uponor Combi Pipe rør i tomrør

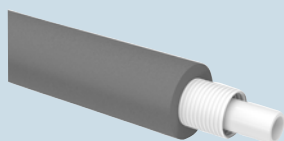

Uponor Combi Pipe rør i tomrør med isolering

## Relaterede systemer

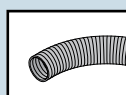

Uponor Teck tomrør

Side 132

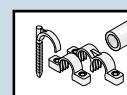

Uponor Flex

Side 161

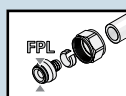

Uponor FPL koblingsteknik

Side 154

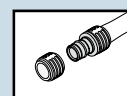

Uponor Q&E

Side 134

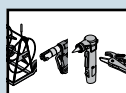

Uponor Værktøj

Side 285

# Combi Pipe

## Combi Pipe rør i rulle PN10 NKB

Uponor Combi Pipe-rør til anvendelse i brugsvands- og varmesystemer.

- Kontinuerlig temperatur 70°C, max. 95°C kortvarigt,
- 10 bar.
- Godkendt til brugsvand.

Uponor Combi Pipe-rør er et PE-Xa rør og består af fornettet polyethylen og er forsynet med ilt diffusionsspærre.

- Godkendt til Q&E samlinger.

Leveres i ruller.



VVS no.	Art. nr.	beskrivelse	Mængde	enhed
<b>087324134</b>	1033086	Uponor Combi Pipe rør i rulle PN10 NKB 15x2,5 100m	100	m
<b>087324152</b>	1033276	Uponor Combi Pipe rør i rulle PN10 NKB 22x3,0 100m	100	m
<b>087324128</b>	1033354	Uponor Combi Pipe rør i rulle PN10 NKB 28x4,0 50m	50	m

## Combi Pipe Blue i tomrør white

Uponor Combi Pipe Blue-rør til anvendelse i både brugsvands- og varmesystemer.

- Kontinuerlig temperatur 70°C, max. 95°C kortvarigt,
- 10 bar.
- Godkendt til brugsvand.

Uponor Combi Pipe-rør er et PE-Xa rør og består af fornettet polyethylen og er forsynet med ilt diffusionsspærre.

### ISCC certificeret med 90% mindre CO2 udslip end traditionelle PEX-rør

- Godkendt til Q&E samlinger.

Hvidt tomrør med rød og blå streg består af parallelkorrugeret HD-polyethylen.

Leveres i ruller.



VVS no.	Art. nr.	beskrivelse	Mængde	enhed
<b>087328416</b>	1126544	Uponor Combi Pipe Blue i tomrør white 16x2,0 25/20 200m	200	m



# Combi Pipe

## Combi Pipe RIR i rulle white

Uponor Combi Pipe-rør til anvendelse i både brugsvands- og varmesystemer.

- Kontinuerlig temperatur 70°C, max. 95°C kortvarigt,
- 10 bar.
- Godkendt til brugsvand.

Uponor Combi Pipe-rør er et PE-Xa rør og består af fornettet polyethylen og er forsynet med ilt diffusionsspærre.

- Godkendt til Q&E samlinger.

Hvidt tomrør med rød og blå streg består af parallelkorrugeret HD-polyethylen.

Leveres i ruller.



VVS no.	Art. nr.	beskrivelse	Mængde	enhed
<b>087326016</b>	1087905	Uponor Combi Pipe RIR i rulle white 16x2,0 25/20 50m	50	m
<b>087326126</b>	1089605	Uponor Combi Pipe RIR i rulle white 16x2,0 25/20 100m	100	m
<b>087326226</b>	1087906	Uponor Combi Pipe RIR i rulle white 16x2,0 25/20 200m	200	m
<b>087326220</b>	1047829	Uponor Combi Pipe RIR i rulle white 20x2,8 28/23 50m	50	m
<b>087326225</b>	1047835	Uponor Combi Pipe RIR i rulle white 25x3,5 34/28 50m	50	m

## Combi Pipe RIR i rulle white NKB

Uponor Combi Pipe-rør til anvendelse i både brugsvands- og varmesystemer.

- Kontinuerlig temperatur 70°C, max. 95°C kortvarigt,
- 10 bar.
- Godkendt til brugsvand.

Uponor Combi Pipe-rør er et PE-Xa rør og består af fornettet polyethylen og er forsynet med ilt diffusionsspærre.

- Godkendt til Q&E samlinger.

Hvidt tomrør med rød og blå streg består af parallelkorrugeret HD-polyethylen.

Leveres i ruller.



VVS no.	Art. nr.	beskrivelse	Mængde	enhed
<b>087326115</b>	1033080	Uponor Combi Pipe RIR i rulle white NKB 15x2,5 25/20 50m	50	m
<b>087326135</b>	1033081	Uponor Combi Pipe RIR i rulle white NKB 15x2,5 25/20 200m	200	m
<b>087326118</b>	1033179	Uponor Combi Pipe RIR i rulle white NKB 18x2,5 28/23 50m	50	m
<b>087326122</b>	1033277	Uponor Combi Pipe RIR i rulle white NKB 22x3,0 34/28 50m	50	m

# Combi Pipe

## Combi Pipe RIR isoleret i rulle white/grey

Uponor Combi Pipe-rør til anvendelse i både brugsvands- og varmesystemer.

- ISO dimensioner.
- Kontinuerlig temperatur 70°C, max. 95°C kortvarigt,
- 10 bar.
- Godkendt til brugsvand.

Uponor Combi Pipe-rør er et PE-XA rør og består af fornettet polyethylen og er forsynet med ilt diffusionsspærre.

- Godkendt til Q&E samlinger.

Tomrør af parallelkorrugeret HD-polyethylen.  
10 mm isolering.

Leveres i ruller.



VVS no.	Art. nr	beskrivelse	Mængde	enhed
<b>087327016</b>	1087907	Uponor Combi Pipe RIR isoleret i rulle white/grey 16x2,0 25/20 48x10 50m	50	m
<b>087327220</b>	1047831	Uponor Combi Pipe RIR isoleret i rulle white/grey 20x2,8 28/23 51x10 50m	50	m
<b>087327225</b>	1047837	Uponor Combi Pipe RIR isoleret i rulle white/grey 25x3,5 34/28 63x13 50m	50	m

## Combi Pipe RIR isoleret i rulle white/grey NKB

Uponor Combi Pipe-rør til anvendelse i både brugsvands- og varmesystemer.

- NKB dimensioner.
- Kontinuerlig temperatur 70°C, max. 95°C kortvarigt,
- 10 bar.
- Godkendt til brugsvand.

Uponor Combi Pipe-rør er et PE-Xa rør og består af fornettet polyethylen og er forsynet med ilt diffusionsspærre.

- Godkendt til Q&E samlinger.

Tomrør af parallelkorrugeret HD-polyethylen.  
10 mm isolering.

Leveres i ruller.



VVS no.	Art. nr	beskrivelse	Mængde	enhed
<b>087327115</b>	1033084	Uponor Combi Pipe RIR isoleret i rulle white/grey NKB 15x2,5 25/20 48x10, 50m	50	m
<b>087327118</b>	1033186	Uponor Combi Pipe RIR isoleret i rulle white/grey NKB 18x2,5 28/23 51x10 50m	50	m
<b>087327122</b>	1033270	Uponor Combi Pipe RIR isoleret i rulle white/grey NKB 22x3,0 34/28 63x13 50m	50	m

# Uponor Teck

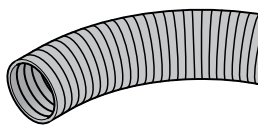

Uponor Teck er tomrør til brug med Uponor Aqua Pipe, Uponor Radi Pipe og Uponor Combi Pipe. Uponor Teck beskytter PE-Xa rørene og overholder de individuelle landes høje krav.

## Fordele

- Certificeret kvalitet
- Beskytter det indvendige rør
- Farvekodning, varmt og koldt vand



## Komponenter

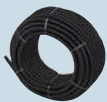

Uponor tomrør

## Relaterede systemer

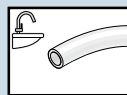

Uponor Aqua Pipe

Side 122

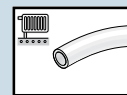

Uponor Radi Pipe

Side 125

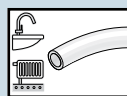

Uponor Combi Pipe

Side 128

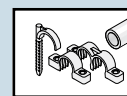

Uponor Flex

Side 161

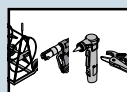

Uponor Værktøj

Side 285

## Teck tomrør white/blue

Tomrør fremstillet af parallelkorrugeret HD-polyethylen. Leveres i hvid med blå stribe.



VVS no.	Art. nr.	beskrivelse	Mængde	enhed
<b>087261129</b>	1071858	Uponor Teck tomrør white/blue 28/23 50m, Nordtest	50	m
<b>087261130</b>	1071863	Uponor Teck tomrør white/blue 28/23 153m, Nordtest	153	m

## Teck tomrør black

Tomrør fremstillet af parallelkorrugeret HD-polyethylen. Leveres i sort.



VVS no.	Art. nr.	beskrivelse	Mængde	enhed
<b>087261125</b>	1001210	Uponor Teck tomrør black 25/20 50m, Nordtest	50	m
<b>087261128</b>	1001211	Uponor Teck tomrør black 28/23 50m, Nordtest	50	m
<b>087261134</b>	1001212	Uponor Teck tomrør black 34/28 50m, Nordtest	50	m
<b>087261154</b>	1023127	Uponor Teck tomrør black 54/48 25m	25	m

# Uponor Q&E

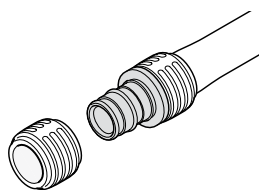

Uponor Q&E er et unikt og innovativt fittingsystem fra Uponor, der bruger sammentrækningseffekten i Uponor Aqua, Radi, Comfort og Combi-rør til hurtig og nem samling af rørsystemer. Uponor Q&E er et komplet

system, som garanterer en omkostningseffektiv og 100% sikker installation.



## Komponenter



Uponor Q&E ringe



Uponor Q&E i PPSU  
plast - 100 % korrosions-  
frit



Uponor Q&E i messing



Uponor Q&E fordelerrør



Uponor dækvinkler



Uponor Aqua PLUS  
fordelerrør



Uponor Aqua PLUS  
koblingsdåse m.v.

### Fordele

- Korrosionsbestandig
- Lavt tryktab
- Nem identification af dimension
- Komplet udvalg i PPSU og messing
- Mulighed for komplet plastløsning
- Stort udvalg af beslag og tilbehør

## Relaterede systemer

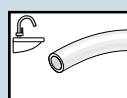

Uponor  
Aqua Pipe

Side 122

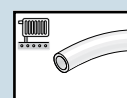

Uponor  
Radi Pipe

Side 125

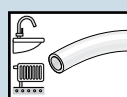

Uponor  
Combi  
Pipe

Side 128

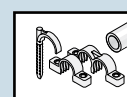

Uponor  
Flex

Side 161

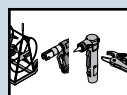

Uponor  
Værktøj

Side 285

## Q&E ring white

Til ISO dimensioner. Fremstillet af PE materiale til alle slags Q&E installationer til VVS eller gulvvarme.

- Med stop-kant
- Konisk indvendig profil

Opfylder alle europæiske godkendelser.



VVS no.	Art. nr.	beskrivelse	Mængde	enhed
<b>045338216</b>	1057453	Uponor Q&E ring white 16	20	stk
<b>045338220</b>	1057454	Uponor Q&E ring white 20	20	stk
<b>045338225</b>	1057455	Uponor Q&E ring white 25	20	stk
<b>045338232</b>	1057456	Uponor Q&E ring white 32	10	stk

## Q&E ring med stopkant natural

Fremstillet af PEX. Uponor Q&E ringe beregnet til Uponor Q&E fittings.



VVS no.	Art. nr.	beskrivelse	Mængde	enhed
<b>045339310</b>	1042836	Uponor Q&E ring med stopkant natural 20	20	stk
<b>045338240</b>	1045464	Uponor Q&E ring med stopkant natural 40	5	stk
<b>045338250</b>	1045489	Uponor Q&E ring med stopkant natural 50	5	stk
<b>045338263</b>	1045490	Uponor Q&E ring med stopkant natural 63	5	stk
<b>045338275</b>	1085087	Uponor Q&E ring med stopkant natural 75	2	stk

## Q&E ring med stopkant white NKB

Til NKB dimensioner. Fremstillet af PE materiale til alle slags Q&E installationer til VVS eller gulvvarme.

- Med stop-kant
- Konisk indvendig profil

Opfylder alle europæiske godkendelser.



VVS no.	Art. nr.	beskrivelse	Mængde	enhed
<b>045338175</b>	1025658	Uponor Q&E ring med stopkant white NKB 15	3500	stk
<b>045338178</b>	1025659	Uponor Q&E ring med stopkant white NKB 18	2500	stk
<b>045338182</b>	1025660	Uponor Q&E ring med stopkant white NKB 22	1500	stk

## Q&E fordelerrør PPSU

Fordelerrør fremstillet af PPSU. Q&E koblingssystem må kun anvendes sammen med Uponor PE-Xa rør.  
OBS: Uden Q&E ringe. Skal købes separat



VVS no.	Art. nr	beskrivelse	Mængde	enhed
045290220	1008722	Uponor Q&E fordelerrør PPSU 20 1x20+2x16 c/c45mm	1	stk
045291220	1008723	Uponor Q&E fordelerrør PPSU 20 1x20+3x16 c/c45mm	1	stk
045290225	1008724	Uponor Q&E fordelerrør PPSU 25 1x20+2x16 c/c45	1	stk
045291225	1008725	Uponor Q&E fordelerrør PPSU 25 1x20+3x16 c/c45	1	stk

## Q&E fordelerrør PPSU

Produceret af PPSU. Q&E koblingssystem må kun anvendes sammen med Uponor PE-Xa rør.  
OBS: Uden Q&E ringe. Skal købes separat



VVS no.	Art. nr	beskrivelse	Mængde	enhed
045297216	1120979	Uponor Q&E fordelerrør PPSU G3/4"MT 2x16 c/c 35mm	1	stk
045296016	1008714	Uponor Q&E fordelerrør PPSU G3/4"MT 3x16 c/c45+35mm	1	stk
045296516	1008715	Uponor Q&E fordelerrør PPSU G3/4"MT 4x16 c/c45+2x35mm	1	stk
045297516	1120980	Uponor Q&E fordelerrør PPSU G3/4"MT 5x16 c/c 35mm	1	stk

## Q&E overgangsnippel PPSU

Produceret af PPSU. Quick & Easy koblingssystem må kun anvendes sammen med UPONOR Q&E-rør.  
OBS: Uden Q&E ringe. Skal købes separat



VVS no.	Art. nr	beskrivelse	Mængde	enhed
045275016	1008661	Uponor Q&E overgangsnippel PPSU 16-G1/2"MT	5	stk
045275020	1008662	Uponor Q&E overgangsnippel PPSU 20-G1/2"MT	5	stk
045275120	1008663	Uponor Q&E overgangsnippel PPSU 20-G3/4"MT	5	stk
045275025	1008664	Uponor Q&E overgangsnippel PPSU 25-G3/4"MT	5	stk
045275125	1008665	Uponor Q&E overgangsnippel PPSU 25-G1"MT	5	stk

## Q&E overgangsmuffe PPSU

Produceret af PPSU. Q&E koblingssystem må kun anvendes sammen med Uponor PE-Xa rør.  
OBS: Uden Q&E ringe. Skal købes separat



VVS no.	Art. nr	beskrivelse	Mængde	enhed
045275116	1042329	Uponor Q&E overgangsmuffe PPSU 16-Rp1/2"FT	5	stk
045275320	1042331	Uponor Q&E overgangsmuffe PPSU 20-Rp3/4"FT	5	stk
045275225	1042332	Uponor Q&E overgangsmuffe PPSU 25-Rp3/4"FT	5	stk

## Q&E vinkel PPSU

Produceret af PPSU. Q&E koblingssystem må kun anvendes sammen med Uponor PE-Xa rør.  
OBS: Uden Q&E ringe. Skal købes separat



VVS no.	Art. nr.	beskrivelse	Mængde	enhed
045285016	1008679	Uponor Q&E vinkel PPSU 16-16	5	stk
045285025	1008680	Uponor Q&E vinkel PPSU 20-20	5	stk
045285125	1008681	Uponor Q&E vinkel PPSU 25-25	5	stk
045276232	1001245	Uponor Q&E vinkel PPSU 32-32	1	stk
045276240	1008683	Uponor Q&E vinkel PPSU 40-40	1	stk
045276250	1042859	Uponor Q&E vinkel PPSU 50-50	1	stk
045276263	1042858	Uponor Q&E vinkel PPSU 63-63	1	stk
045276275	1085080	Uponor Q&E vinkel PPSU 75-75	1	stk

## Q&E vinkel m/nippel PPSU

Produceret af PPSU. Quick & Easy koblingssystem må kun anvendes sammen med UPONOR Q&E-rør.  
OBS: Uden Q&E ringe. Skal købes separat



VVS no.	Art. nr.	beskrivelse	Mængde	enhed
045276416	1008666	Uponor Q&E vinkel m/nippel PPSU 16-G1/2"MT	5	stk
045276420	1008667	Uponor Q&E vinkel m/nippel PPSU 20-G1/2"MT	5	stk
045276425	1008668	Uponor Q&E vinkel m/nippel PPSU 25-G3/4"MT	5	stk

## Q&E vinkelmuffe PPSU

Produceret af PPSU. Quick & Easy koblingssystem må kun anvendes sammen med UPONOR Q&E-rør.  
OBS: Uden Q&E ringe. Skal købes separat



VVS no.	Art. nr.	beskrivelse	Mængde	enhed
045276516	1042334	Uponor Q&E vinkelmuffe PPSU 16-Rp1/2"FT	5	stk
045276520	1042336	Uponor Q&E vinkelmuffe PPSU 20-Rp3/4"FT	5	stk
045276525	1042337	Uponor Q&E vinkelmuffe PPSU 25-Rp3/4"FT	5	stk

## Q&E lige kobling PPSU

Produceret af PPSU. Q&E koblingssystem må kun anvendes sammen med Uponor PE-Xa rør.  
OBS: Uden Q&E ringe. Skal købes separat



VVS no.	Art. nr.	beskrivelse	Mængde	enhed
045268016	1008669	Uponor Q&E lige kobling PPSU 16-16	5	stk
045268020	1008932	Uponor Q&E lige kobling PPSU 20-20	5	stk
045268025	1008671	Uponor Q&E lige kobling PPSU 25-25	5	stk
045270232	1001235	Uponor Q&E lige kobling PPSU 32-32	1	stk
045270240	1008673	Uponor Q&E lige kobling PPSU 40-40	1	stk
045270250	1042866	Uponor Q&E lige kobling PPSU 50-50	1	stk
045270263	1042865	Uponor Q&E lige kobling PPSU 63-63	1	stk
045270275	1085084	Uponor Q&E lige kobling PPSU 75-75	1	stk



## Q&E lige reduktion PPSU

Produceret af PPSU. Q&E koblingssystem må kun anvendes sammen med Uponor PE-Xa rør.  
OBS: Uden Q&E ringe. Skal købes separat



VVS no.	Art. nr	beskrivelse	Mængde	enhed
<b>045286020</b>	1008674	Uponor Q&E lige reduktion PPSU 20-16	5	stk
<b>045286025</b>	1008675	Uponor Q&E lige reduktion PPSU 25-16	5	stk
<b>045286125</b>	1008676	Uponor Q&E lige reduktion PPSU 25-20	5	stk
<b>045271375</b>	1001240	Uponor Q&E lige reduktion PPSU 32-25	1	stk
<b>045271340</b>	1008678	Uponor Q&E lige reduktion PPSU 40-32	1	stk
<b>045271350</b>	1042879	Uponor Q&E lige reduktion PPSU 50-32	1	stk
<b>045271351</b>	1042867	Uponor Q&E lige reduktion PPSU 50-40	1	stk
<b>045271365</b>	1042877	Uponor Q&E lige reduktion PPSU 63-50	1	stk
<b>045271370</b>	1085085	Uponor Q&E lige reduktion PPSU 75-63	1	stk

## Q&E tee PPSU

Produceret af PPSU. Q&E koblingssystem må kun anvendes sammen med Uponor PE-Xa rør.  
OBS: Uden Q&E ringe. Skal købes separat



VVS no.	Art. nr	beskrivelse	Mængde	enhed
<b>045325316</b>	1008684	Uponor Q&E tee PPSU 16-16-16	5	stk
<b>045325320</b>	1008685	Uponor Q&E tee PPSU 20-20-20	5	stk
<b>045325325</b>	1008686	Uponor Q&E tee PPSU 25-25-25	5	stk
<b>045280232</b>	1001250	Uponor Q&E tee PPSU 32-32-32	1	stk
<b>045280240</b>	1008688	Uponor Q&E tee PPSU 40-40-40	1	stk
<b>045280250</b>	1042861	Uponor Q&E tee PPSU 50-50-50	1	stk
<b>045280263</b>	1042860	Uponor Q&E tee PPSU 63-63-63	1	stk
<b>045280275</b>	1085081	Uponor Q&E tee PPSU 75-75-75	1	stk

## Q&E tee reduceret PPSU

Produceret af PPSU. Q&E koblingssystem må kun anvendes sammen med Uponor PE-Xa rør.  
OBS: Uden Q&E ringe. Skal købes separat



VVS no.	Art. nr.	beskrivelse	Mængde	enhed
045325217	1008710	Uponor Q&E tee reduceret PPSU 16-20-16	5	stk
045325218	1008700	Uponor Q&E tee reduceret PPSU 20-16-16	5	stk
045325220	1008689	Uponor Q&E tee reduceret PPSU 20-16-20	5	stk
045325219	1008697	Uponor Q&E tee reduceret PPSU 20-20-16	5	stk
045325221	1008711	Uponor Q&E tee reduceret PPSU 20-25-20	5	stk
045325225	1008702	Uponor Q&E tee reduceret PPSU 25-16-16	5	stk
045325224	1008699	Uponor Q&E tee reduceret PPSU 25-16-20	5	stk
045325223	1008690	Uponor Q&E tee reduceret PPSU 25-16-25	5	stk
045325226	1008701	Uponor Q&E tee reduceret PPSU 25-20-16	5	stk
045325227	1008703	Uponor Q&E tee reduceret PPSU 25-20-20	5	stk
045325229	1008691	Uponor Q&E tee reduceret PPSU 25-20-25	5	stk
045325228	1001420	Uponor Q&E tee reduceret PPSU 25-25-20	5	stk
045281316	1008712	Uponor Q&E tee reduceret PPSU 25-32-25	1	stk
045281370	1001422	Uponor Q&E tee reduceret PPSU 32-20-25	1	stk
045281367	1001424	Uponor Q&E tee reduceret PPSU 32-20-32	1	stk
045281374	1008704	Uponor Q&E tee reduceret PPSU 32-25-20	1	stk
045281375	1001426	Uponor Q&E tee reduceret PPSU 32-25-25	1	stk
045281377	1001428	Uponor Q&E tee reduceret PPSU 32-25-32	1	stk
045281578	1008713	Uponor Q&E tee reduceret PPSU 32-40-32	1	stk
045281579	1008708	Uponor Q&E tee reduceret PPSU 40-25-32	1	stk
045281580	1008695	Uponor Q&E tee reduceret PPSU 40-25-40	1	stk
045281581	1008709	Uponor Q&E tee reduceret PPSU 40-32-32	1	stk
045281582	1008696	Uponor Q&E tee reduceret PPSU 40-32-40	1	stk
045281583	1042876	Uponor Q&E tee reduceret PPSU 50-25-40	1	stk
045281584	1042864	Uponor Q&E tee reduceret PPSU 50-25-50	1	stk
045281585	1042863	Uponor Q&E tee reduceret PPSU 50-32-50	1	stk
045281588	1042871	Uponor Q&E tee reduceret PPSU 63-25-50	1	stk
045281589	1042873	Uponor Q&E tee reduceret PPSU 63-25-63	1	stk
045281590	1042870	Uponor Q&E tee reduceret PPSU 63-32-63	1	stk
045281596	1085083	Uponor Q&E tee reduceret PPSU 75-25-75	1	stk

## Q&E tee muffe afgrening PPSU

Produceret af PPSU. Q&E koblingssystem må kun anvendes sammen med Uponor PE-Xa rør.  
OBS: Uden Q&E ringe. Skal købes separat



VVS no.	Art. nr.	beskrivelse	Mængde	enhed
045282189	1042338	Uponor Q&E tee muffe afgrening PPSU 16-Rp1/2"FT-16	5	stk
045282239	1042339	Uponor Q&E tee muffe afgrening PPSU 20-Rp1/2"FT-20	5	stk
045282310	1042341	Uponor Q&E tee muffe afgrening PPSU 25-Rp3/4"FT-25	5	stk

## Q&E overgang med omløber PPSU

Produceret af PPSU. Quick & Easy koblingssystem må kun anvendes sammen med UPONOR Q&E-rør.  
OBS: Uden Q&E ringe. Skal købes separat



VVS no.	Art. nr	beskrivelse	Mængde	enhed
<b>045275216</b>	1038021	Uponor Q&E overgang med omløber PPSU 16-G1/2"SN	1	stk

## Q&E vinkelovergang PPSU

Produceret af PPSU. Quick & Easy koblingssystem må kun anvendes sammen med UPONOR Q&E-rør.  
OBS: Uden Q&E ringe. Skal købes separat



VVS no.	Art. nr	beskrivelse	Mængde	enhed
<b>045275316</b>	1038037	Uponor Q&E vinkelovergang PPSU 16-G1/2"SN	1	stk

## Aqua PLUS ophængsbeslag M7

Ophængsbeslag til 3/4" WTR messing-fordelerrør

- 2 x korte klemmer
- 2 x lange klemmer
- 2 x monteringskinner.
- Fremstillet af PPSU.



VVS no.	Art. nr	beskrivelse	Mængde	enhed
<b>046276195</b>	1063469	Uponor Aqua PLUS ophængsbeslag M7 3/4"	1	sæt

## Aqua PLUS nippel til fordelerrør Q&E E NKB DR

Produceret af afzinkningsfri messing. Q&E koblingssystem må kun anvendes sammen med Uponor PE-Xa rør. Til afgrening på Q&E fordelerrør med omløber. art. nr. 1026026, 1026027 eller 1026028. Inkl. Q&E ringe.



VVS no.	Art. nr	beskrivelse	Mængde	enhed
<b>046169115</b>	1025880	Uponor Aqua PLUS nippel til fordelerrør Q&E E NKB DR 15-3/8"MT	5	stk
<b>046169118</b>	1025881	Uponor Aqua PLUS nippel til fordelerrør Q&E E NKB DR 18-3/8"MT	10	stk

## Aqua PLUS udskiftelig nippel til fordelerrør. O-ring. Q&E E PL/DR

Til Uponor fordelerrør Q&E med udskiftelig nippel. Produceret af afzinkningsfri PL/DR messing. Inkl. Q&E ring.



VVS no.	Art. nr	beskrivelse	Mængde	enhed
<b>046169116</b>	1085986	Uponor Aqua PLUS udskiftelig nippel til fordelerrør. O-ring. Q&E E PL/DR 16-G3/8"MT	5	stk

## Fluvia slutmuffe

Uponor 3/4" slutmuffe med luftskrue. Inkl. planpakning.



VVS no.	Art. nr.	beskrivelse	Mængde	enhed
048302106	1008497	Uponor Fluvia slutmuffe G3/4	200	stk

## Q&E overgangsnippel PL/DR

Produceret i afzinkningsfri messing. Udvendigt gevind iht. DIN EN 10226-1 til pakning.

Q&E koblingssystem må kun anvendes sammen med Uponor PE-Xa rør.

OBS: Uden Q&E ringe. Skal købes separat



VVS no.	Art. nr.	beskrivelse	Mængde	enhed
045317340	1085077	Uponor Q&E overgangsnippel PL/DR 40-R1 1/4"MT	1	stk
045317350	1085076	Uponor Q&E overgangsnippel PL/DR 50-R1 1/2"MT	1	stk
045317363	1085075	Uponor Q&E overgangsnippel PL/DR 63-R2"MT	1	stk
045317375	1085074	Uponor Q&E overgangsnippel PL/DR 75-R2 1/2"MT	1	stk

## Q&E samlenippel DR

Produceret i afzinkningsfri messing. Udvendigt gevind iht. DIN EN 10226-1 til pakning

Q&E koblingssystem må kun anvendes sammen med Uponor PE-Xa rør.

OBS: Uden Q&E ringe. Skal købes separat



VVS no.	Art. nr.	beskrivelse	Mængde	enhed
045317717	1063732	Uponor Q&E samlenippel DR 16-R1/2"MT	5	stk
045317150	1063734	Uponor Q&E samlenippel DR 20-R1/2"MT	5	stk
045317721	1063735	Uponor Q&E samlenippel DR 20-R3/4"MT	5	stk
045317725	1063736	Uponor Q&E samlenippel DR 25-R3/4"MT	5	stk

## Q&E overgangsnippel NKB DR

Produceret af afzinkningsfri messing. NKB dimensioner. Q&E koblingssystem må kun anvendes sammen med Uponor PE-Xa rør. Inkl. Q&E ring.



VVS no.	Art. nr.	beskrivelse	Mængde	enhed
045317114	1025828	Uponor Q&E overgangsnippel NKB DR 15-G3/8"MT	10	stk
045317115	1025829	Uponor Q&E overgangsnippel NKB DR 15-G1/2"MT	10	stk
045317117	1025830	Uponor Q&E overgangsnippel NKB DR 18-G1/2"MT	10	stk
045317122	1025832	Uponor Q&E overgangsnippel NKB DR 22-G3/4"MT	5	stk

## Q&E overgangsmuffe NKB DR

Produceret af afzinkningsfri messing. NKB dimensioner. Q&E koblingssystem må kun anvendes sammen med Uponor PE-Xa rør. Inkl. Q&E ring.



VVS no.	Art. nr.	beskrivelse	Mængde	enhed
045318115	1025837	Uponor Q&E overgangsmuffe NKB DR 15-1/2"FT	10	stk
045318122	1025840	Uponor Q&E overgangsmuffe NKB DR 22-3/4"FT	5	stk

## Q&E vinkel NKB DR

Produceret af afzinkningsfri messing. NKB dimensioner. Q&E koblingssystem må kun anvendes sammen med Uponor PE-Xa rør. Inkl. Q&E ringe.



VVS no.	Art. nr	beskrivelse	Mængde	enhed
<b>045330115</b>	1025938	Uponor Q&E vinkel NKB DR 15-15	10	stk
<b>045330118</b>	1025939	Uponor Q&E vinkel NKB DR 18-18	5	stk
<b>045330122</b>	1025940	Uponor Q&E vinkel NKB DR 22-22	5	stk

## Q&E vinkel m/nippel NKB DR

Produceret af afzinkningsfri messing. NKB dimensioner. Q&E koblingssystem må kun anvendes sammen med Uponor PE-Xa rør. Inkl. Q&E ring.



VVS no.	Art. nr	beskrivelse	Mængde	enhed
<b>045321115</b>	1025910	Uponor Q&E vinkel m/nippel NKB DR 15-G1/2"MT	10	stk
<b>045321118</b>	1025911	Uponor Q&E vinkel m/nippel NKB DR 18-G3/4"MT	5	stk
<b>045321122</b>	1025912	Uponor Q&E vinkel m/nippel NKB DR 22-G3/4"MT	5	stk

## Q&E lige kobling NKB DR

Lige kobling til samling af Uponor PE-Xa rør. Produceret i afzinkningsfri messing. NKB dimensioner. Q&E koblingssystem må kun anvendes sammen med Uponor PE-Xa rør. Inkl. Q&E ringe.



VVS no.	Art. nr	beskrivelse	Mængde	enhed
<b>045319115</b>	1025882	Uponor Q&E lige kobling NKB DR 15-15	10	stk
<b>045319118</b>	1025883	Uponor Q&E lige kobling NKB DR 18-18	5	stk
<b>045319122</b>	1025884	Uponor Q&E lige kobling NKB DR 22-22	5	stk

## Q&E tee NKB DR

Produceret af afzinkningsfri messing. NKB dimensioner. Q&E koblingssystem må kun anvendes sammen med Uponor PE-Xa rør. Inkl. Q&E ringe.



VVS no.	Art. nr	beskrivelse	Mængde	enhed
<b>045325115</b>	1025967	Uponor Q&E tee NKB DR 15-15-15	10	stk

## Q&E nippel m/omløber NKB DR

Produceret af afzinkningsfri messing. NKB dimensioner. Q&E koblingssystem må kun anvendes sammen med Uponor PE-Xa rør. Inkl. pakning og Q&E ring.



VVS no.	Art. nr	beskrivelse	Mængde	enhed
<b>045318148</b>	1025857	Uponor Q&E nippel m/omløber NKB DR 18-3/4"SN	5	stk
<b>045318152</b>	1025858	Uponor Q&E nippel m/omløber NKB DR 22-3/4"SN	5	stk

## Q&E nippel m/omløber fortinnet NKB DR

Produceret af afzinkningsfri messing. Q&E koblingssystem må kun anvendes sammen med Uponor PE-Xa rør. Inkl. pakning og Q&E ring.



VVS no.	Art. nr.	beskrivelse	Mængde	enhed
<b>045318175</b>	1025765	Uponor Q&E nippel m/omløber fortinnet NKB DR 15-1/2"SN	10	stk
<b>045318176</b>	1025766	Uponor Q&E nippel m/omløber fortinnet NKB DR 15-3/4"SN	10	stk

## Q&E overgangsvinkel m/omløber NKB DR

Produceret af afzinkningsfri messing. NKB dimensioner. Q&E koblingssystem må kun anvendes sammen med Uponor PE-Xa rør. Inkl. pakning og Q&E ring.



VVS no.	Art. nr.	beskrivelse	Mængde	enhed
<b>045324118</b>	1025935	Uponor Q&E overgangsvinkel m/omløber NKB DR 18-3/4"SN	5	stk
<b>045324122</b>	1025936	Uponor Q&E overgangsvinkel m/omløber NKB DR 22-3/4"SN	5	stk

## Q&E samlevinkel m/omløb fortinnet NKB DR

Produceret af afzinkningsfri messing. Q&E koblingssystem må kun anvendes sammen med Uponor PE-Xa rør. Inkl. pakning og Q&E ring.



VVS no.	Art. nr.	beskrivelse	Mængde	enhed
<b>045324175</b>	1025769	Uponor Q&E samlevinkel m/omløb fortinnet NKB DR 15-1/2"SN	10	stk
<b>045324176</b>	1025770	Uponor Q&E samlevinkel m/omløb fortinnet NKB DR 15-3/4"SN	10	stk

## Q&E overgang DR S-Press

Lige kobling mellem Uponor PEX Q&E og MLC S-press. Preskappe af rustfri stål, stop ring, pres-identifikation, farvekode. OBS: Uden Q&E ringe. Skal købes separat



VVS no.	Art. nr.	beskrivelse	Mængde	enhed
<b>045315016</b>	1062845	Uponor Q&E overgang DR S-Press 16-Q&E16	1	stk
<b>045315020</b>	1062846	Uponor Q&E overgang DR S-Press 20-Q&E20	1	stk
<b>045315025</b>	1062861	Uponor Q&E overgang DR S-Press 25-Q&E25	1	stk

## Q&E overgang NKB DR S-Press

Overgangsfitting mellem Uponor Q&E og Uponor S-press rørsystemer. Inkl. Q&E ring



VVS no.	Art. nr.	beskrivelse	Mængde	enhed
<b>045314016</b>	1026164	Uponor Q&E overgang NKB DR S-Press 16-Q&E15	10	stk

## Q&E samlekobling NKB DR

Til samling mellem PEX og metalrør. Produceret af afzinkningsfri messing. Q&E koblingssystem må kun anvendes sammen med Uponor PE-Xa rør. Inkl. Q&E ring.



VVS no.	Art. nr.	beskrivelse	Mængde	enhed
<b>045316115</b>	1025735	Uponor Q&E samlekobling NKB DR 15-15CU l=27mm	10	stk

## Q&E endeprop NKB

Af stål. Beregnet til trykprøvning og udluftning af Uponor PEX rør.



VVS no.	Art. nr.	beskrivelse	Mængde	enhed
<b>045269015</b>	1033446	Uponor Q&E endeprop NKB 15x2,5	10	stk
<b>045269028</b>	1033447	Uponor Q&E endeprop NKB 18x2,5	10	stk

## Smart Aqua dækvinkel Q&E PL

Produceret af PL messing.

Q&E koblingssystem må kun anvendes sammen med Uponor PE-Xa rør.

OBS: Uden Q&E ringe. Skal købes separat



VVS no.	Art. nr.	beskrivelse	Mængde	enhed
<b>045332116</b>	1059822	Uponor Smart Aqua dækvinkel Q&E PL 16-Rp1/2"FT	5	stk

## Smart Aqua dækvinkel Q&E PPSU

Produceret af PPSU.

Q&E koblingssystem må kun anvendes sammen med Uponor PE-Xa rørOBS!

OBS: Uden Q&E ringe. Skal bestilles separat.



VVS no.	Art. nr.	beskrivelse	Mængde	enhed
<b>045283189</b>	1042342	Uponor Smart Aqua dækvinkel Q&E PPSU 16-Rp1/2" l=43mm	5	stk

## Smart Aqua dækvinkel Q&E PPSU

Produceret af PPSU.

Q&E koblingssystem må kun anvendes sammen med Uponor PE-Xa rør

OBS: Uden Q&E ringe. Skal købes separat



VVS no.	Art. nr.	beskrivelse	Mængde	enhed
<b>045283199</b>	1042344	Uponor Smart Aqua dækvinkel Q&E PPSU 16-Rp1/2" l=49mm	5	stk

## Smart Aqua dækvinkel Q&E NKB DR

Produceret af afzinkningsfri messing.

Q&E koblingssystem må kun anvendes sammen med Uponor PE-Xa rør.

Leveres med Q&E ring



VVS no.	Art. nr.	beskrivelse	Mængde	enhed
<b>045332115</b>	1026085	Uponor Smart Aqua dækvinkel Q&E NKB DR 15-1/2"FT l=43mm	10	stk

## Aqua PLUS fordelerrør Q&E PPM

PPM Modulopbygget fordelerrørssystem til brugsvand produceret i PPSU (polyphenylsulfone)

- til 16 mm PEX rør
- Med bajonetfatninger, leveres med O-ring til udvendigt gevind.
- Max. tryk: 10 bar.
- Max. temperatur: 70 °C

OBS: Uden Q&E ringe. Skal købes separat



VVS no.	Art. nr	beskrivelse	Mængde	enhed
<b>045296216</b>	1047999	Uponor Aqua PLUS fordelerrør Q&E PPM 1" 2x16 c/c50mm	1	stk
<b>045296316</b>	1048000	Uponor Aqua PLUS fordelerrør Q&E PPM 1" 3x16 c/c50mm	1	stk
<b>045296616</b>	1048001	Uponor Aqua PLUS fordelerrør Q&E PPM 1" 4x16 c/c50mm	1	stk

## Aqua PLUS afgrening PPM

PPM modulopbygget fordelerrørssystem til brugsvand i PPSU (polyphenylsulfone).

- Med bajonetfatninger og 1/2" eller 3/4" nippel i midten.
- Max. tryk: 10 bar
- Max. temperatur: 70 °C



VVS no.	Art. nr	beskrivelse	Mængde	enhed
<b>087606004</b>	1047997	Uponor Aqua PLUS afgrening PPM 1" 1xG1/2"MT c/c50mm	1	stk
<b>087606006</b>	1047998	Uponor Aqua PLUS afgrening PPM 1" 1xG3/4"MT c/c50mm	1	stk

## Aqua PLUS fordelerrør PPM

PPM modulopbygget fordelerrørssystem til brugsvand i PPSU (polyphenylsulfone).

- Med bajonetfatninger, leveres med O-ring til udvendigt gevind.

Afgreninger med bajonetkoblingssystem, så det kan benyttes til flere forskellige adaptere og overgangsstykker

Koblingssystem må kun anvendes sammen med Uponors PE-Xa-rør og Q&E adaptere eller MLC-rør og presadaptere



VVS no.	Art. nr	beskrivelse	Mængde	enhed
<b>087608103</b>	1087121	Uponor Aqua PLUS fordelerrør PPM 3X c/c50mm	1	stk
<b>087608102</b>	1087122	Uponor Aqua PLUS fordelerrør PPM 2X c/c50mm	1	stk
<b>087608101</b>	1087123	Uponor Aqua PLUS fordelerrør PPM 1X c/c50mm	1	stk



## Aqua PLUS fordelerrør PPM

PPM dobbeltafgrening med bajonetkobling.

- Max. tryk: 10 bar
- Max. temperatur: 70 ° C

Enkelt at koble sammen med PPM fordelerrøret - enkelt at påmontere adaptere.



VVS no.	Art. nr	beskrivelse	Mængde	enhed
<b>087608100</b>	1087124	Uponor Aqua PLUS fordelerrør PPM 1+1X c/c50mm	1	stk

## Aqua PLUS Afspærringsventil blå

PPM afspærringsventil med blåt håndtag og bajonetkobling for hurtig montage. Benyttes sammen med PPM fordelerrør



VVS no.	Art. nr	beskrivelse	Mængde	enhed
<b>087608310</b>	1096407	Uponor Aqua PLUS Afspærringsventil blå	1	stk

## Aqua PLUS Q&E overgang PPSU PPM

NKB dimensioner: Q&E adapter til brug sammen med PPM fordelerrørssystemet.

- Max. tryk: 10 bar
- Max. temperatur: 70 ° C

Samling af adapter og fordelerrør foretages uden brug af værktøj ved hjælp af en bajonetkobling.



VVS no.	Art. nr	beskrivelse	Mængde	enhed
<b>087608016</b>	1087112	Uponor Aqua PLUS Q&E overgang PPSU PPM 16	1	stk
<b>087608015</b>	1087114	Uponor Aqua PLUS Q&E overgang PPSU PPM 15	1	stk
<b>087608018</b>	1087115	Uponor Aqua PLUS Q&E overgang PPSU PPM 18	1	stk

## S-Press overgang Aqua PLUS PPM

Presadapter til brug sammen med PPM fordelerrørssystemet samt MLC-rør eller metallic Pipe PLUS rør.

- Max. tryk: 10 bar
- Max. temperatur: 70 ° C

Samling af adapter og fordelerrør foretages uden brug af værktøj ved hjælp af en bajonetkobling.



VVS no.	Art. nr	beskrivelse	Mængde	enhed
<b>087608120</b>	1087117	Uponor S-Press overgang Aqua PLUS PPM 20	1	stk

## S-Press PLUS overgang til PPM

Presadapter til brug med PPM fordelerrørssystem samt MLC-rør, Metalic Pipe PLUS rør og Combi Pipe 16-2,0

- Max . tryk: 10 bar
- Max. temperatur: 70 °C

Adapteren påmonteres PPM fordelerrøret uden brug af værktøj.



VVS no.	Art. nr	beskrivelse	Mængde	enhed
087608216	1119005	Uponor S-Press PLUS overgang til PPM 16	1	stk

## Aqua PLUS overgang PL/DR PPM FPL

FPL-X adapter (nippel) til brug sammen med PPM fordelerrør.  
Til brug ved overgang til skruekobling.

- Max. tryk: 10 bar
- Max. temperatur: 70 ° C

Adapteren påmonteres PPM fordelerrøret uden brug af værktøj.



VVS no.	Art. nr	beskrivelse	Mængde	enhed
087608122	1087118	Uponor Aqua PLUS overgang PL/DR PPM FPL G1/2"MT	1	stk

## Aqua PLUS slutmuffe PPSU PPM

Afropning af afgrening på PPM-fordelerrøret.

- Max. tryk: 10 bar
- Max. temperatur: 70 ° C

Monteres ved hjælp en en bajonetkobling uden brug af værktøj.



VVS no.	Art. nr	beskrivelse	Mængde	enhed
087608808	1087110	Uponor Aqua PLUS slutmuffe PPSU PPM	1	stk

## Aqua PLUS nøgle PPM

Værktøj til brug med Uponor Aqua Plus PPM fordelerrørssystem.Nøglen bruges til på- og afmontering af overgang og muffer på fordelerrøret.



VVS no.	Art. nr	beskrivelse	Mængde	enhed
087608860	1092669	Uponor Aqua PLUS nøgle PPM	1	stk

## Aqua PLUS adapter PPM

PPM modulopbygget fordelerrørssystem til brugsvand i PPSU (polyphenylsulfone).

- Med bajonetfatning og 3/4" nippel.
- Max. tryk: 10 bar
- Max. temperatur: 70 ° C



VVS no.	Art. nr	beskrivelse	Mængde	enhed
087607808	1048002	Uponor Aqua PLUS adapter PPM 1" G3/4"MT	1	stk

**OBS!** 1048002 er bestykket med 3/4" cylindrisk gevind iht. ISO 228, og skal tilsluttes med planpakning og 3/4" omløber eller cylindrisk muffe iht. ISO 228. Bemærk at på grund af tolerancer forskellen inden for normen, skal man være opmærksom på at pakmaterialet ikke skubbes ud ved samling

## Aqua PLUS adapter PPM

PPM modulopbygget fordelerrørssystem til brugsvand i PPSU (polyphenylsulfone).

- Med udvendig bajonetfatning med O-ring og 3/4" omløber i messing (CW614N).
- Lev. med 3/4 planpakning.
- Max. tryk: 10 bar
- Max. temperatur: 70 ° C



VVS no.	Art. nr	beskrivelse	Mængde	enhed
087607756	1063785	Uponor Aqua PLUS adapter PPM 1"MT-G3/4"SN	1	stk

## Aqua PLUS adapter PPM

PPM modulopbygget fordelerrørssystem til brugsvand i PPSU (polyphenylsulfone).

- Med indvendig bajonetfatning og 3/4" omløber i messing (CW614N).
- Lev. med 3/4 planpakning.
- Max. tryk: 10 bar
- Max. temperatur: 70 ° C



VVS no.	Art. nr	beskrivelse	Mængde	enhed
087607766	1063811	Uponor Aqua PLUS adapter PPM 1"FT-3/4"SN	1	stk

## Aqua PLUS adapter PPM

PPM modulopbygget fordelerrørssystem til brugsvand i PPSU (polyphenylsulfone). - Med udvendig bajonetfatning og 3/4" nippel.



VVS no.	Art. nr	beskrivelse	Mængde	enhed
087607818	1048003	Uponor Aqua PLUS adapter PPM 1" G3/4"MT	1	stk

**OBS!** 1048003 er bestykket med 3/4" cylindrisk gevind iht. ISO 228, og skal tilsluttes med planpakning og 3/4" omløber eller cylindrisk muffe iht. ISO 228. Bemærk at på grund af tolerancer forskellen inden for normen, skal man være opmærksom på at pakmaterialet ikke skubbes ud ved samling

## Aqua PLUS vinkel PPM

Materiale: PPSU (polyphenylsulfone) Vinkel til brugsvand.

- Max. tryk: 10 bar
- Max. temperatur: 70 °

CPPM modulopbygget manifold system til forbindelse med nippel og mufte bajonet gevind, der leveres med O-ring 70 EPDM 291 (29,83x2,62) smurt med Lusin silikoneolie til tætning af udvendigt gevind.



VVS no.	Art. nr	beskrivelse	Mængde	enhed
087607708	1063782	Uponor Aqua PLUS vinkel PPM 1"MT-1"FT	1	stk

## Aqua PLUS slutmuffe PPM

Slutmuffe fremstillet af PPSU.



VVS no.	Art. nr	beskrivelse	Mængde	enhed
087607828	1048004	Uponor Aqua PLUS slutmuffe PPM 1"FT	1	stk

## Aqua PLUS slutmuffe m/luftskrue PPM

Slutmuffe med udluftningskrue til PPM fordelerrør. Fremstillet af PPSU.



VVS no.	Art. nr	beskrivelse	Mængde	enhed
087607838	1048005	Uponor Aqua PLUS slutmuffe m/luftskrue PPM 1"FT	1	stk

## Aqua PLUS endeprop PPM

Endeprop til PPM forderrør. Monteres uden brug af værktøj



VVS no.	Art. nr	beskrivelse	Mængde	enhed
087608818	1087119	Uponor Aqua PLUS endeprop PPM MT	1	stk

## Aqua PLUS ophængssæt PPM

Klipsophæng til PPM forderrør. Et sæt indeholder- 2 skinner- 2 lange klips - 2 korte klips - 8 gummi-indlæg og 4 skruer.



VVS no.	Art. nr	beskrivelse	Mængde	enhed
087608848	1092021	Uponor Aqua PLUS ophængssæt PPM	1	sæt

## Aqua PLUS klipsholder PPM

Klipsophæng til PPM fordelerrør. Et sæt indeholder: - 2 lange klips - 2 korte klips - 8 gummi-indlæg og 4 skruer.



VVS no.	Art. nr	beskrivelse	Mængde	enhed
<b>087608850</b>	1087375	Uponor Aqua PLUS klipsholder PPM	1	sæt

## Aqua PLUS isoleringskit EPP

Isoleringskit til Uponor Aqua PLUS fordelerrør c/c 50 mm.

- Sæt indeholder isoleringskappe til 10 udtag og leveres med 2 endestykker Ø 92 mm.

- EPP skum, tykkelse 15 mm iht. DS 452 Ø 76 mm



VVS no.	Art. nr	beskrivelse	Mængde	enhed
<b>046269310</b>	1087016	Uponor Aqua PLUS isoleringskit EPP 10x c/c50mm l=600	1	sæt

## Q&E fordelerrør med omløber E NKB DR

Produceret af afzinkningsfri messing. Q&E koblingssystem må kun anvendes sammen med Uponor PE-Xa rør. Til 15 mm PEX-rør. G 3/4" med omløber. PEX-rør. Komplet med Q&E ringe og 3/4" pakning.



VVS no.	Art. nr	beskrivelse	Mængde	enhed
<b>046162115</b>	1026026	Uponor Q&E fordelerrør med omløber E NKB DR G3/4"MT/SN 2x15 c/c35mm	1	stk
<b>046163115</b>	1026027	Uponor Q&E fordelerrør med omløber E NKB DR G3/4"MT/SN 3x15 c/c35mm	1	stk
<b>046164115</b>	1026028	Uponor Q&E fordelerrør med omløber E NKB DR G3/4"MT/SN 4x15 c/c35mm	1	stk

## Aqua PLUS fordelerrør WTR DR

WTR fordelerrør med omløber til FPL-koblingssæt. - Med 3/4" planpakning. Produceret i afzinkningsfri messing. Leveres uden koblingssæt.



VVS no.	Art. nr	beskrivelse	Mængde	enhed
<b>046242233</b>	1034001	Uponor Aqua PLUS fordelerrør WTR DR G3/4"MT/SN 2xG1/2"MT c/c50mm	1	stk
<b>046243233</b>	1034002	Uponor Aqua PLUS fordelerrør WTR DR G3/4"MT/SN 3xG1/2"MT c/c50mm	1	stk

## Aqua PLUS overgang Q&E NKB DR WTR

Overgang med omløber til 1/2" afgrening på fordelerrør. NKB.- Inkl. Q&E ring. Produceret i afzinkningsfri messing.



VVS no.	Art. nr	beskrivelse	Mængde	enhed
<b>045335115</b>	1025861	Uponor Aqua PLUS overgang Q&E NKB DR WTR 15-1/2"SN	10	stk
<b>045335117</b>	1025862	Uponor Aqua PLUS overgang Q&E NKB DR WTR 18-1/2"SN	5	stk

## Aqua PLUS fordelerrør PEX WTR DR

WTR fordelerrør med fast muffe.- Komplet med koblingsæt til PEX. Produceret i afzinkningsfri messing.



VVS no.	Art. nr.	beskrivelse	Mængde	enhed
<b>046280115</b>	1036245	Uponor Aqua PLUS fordelerrør PEX WTR DR G3/4"MT/FT 2X15 c/c 50mm	1	stk
<b>046281115</b>	1036174	Uponor Aqua PLUS fordelerrør PEX WTR DR G3/4"MT/FT 3X15 c/c 50mm	1	stk
<b>046282115</b>	1036175	Uponor Aqua PLUS fordelerrør PEX WTR DR G3/4"MT/FT 4X15 c/c 50mm	1	stk

## Aqua PLUS fordelerrør Q&E E NKB DR

Til 15 mm PEX-rør.

- G 3/4" med omløber.
- Komplet med Q&E ringe og 3/4" pakning.

Produceret af afzinkningsfri messing.

Q&E koblingssystem må kun anvendes sammen med Uponor PE-Xa rør



VVS no.	Art. nr.	beskrivelse	Mængde	enhed
<b>046162215</b>	1026048	Uponor Aqua PLUS fordelerrør Q&E E NKB DR 3/4"MT/SN 2x15 c/c50mm	1	stk
<b>046163215</b>	1026049	Uponor Aqua PLUS fordelerrør Q&E E NKB DR 3/4"MT/SN 3x15 c/c50mm	1	stk

## Aqua PLUS prop E DR

Uponor 3/8" prop med O-ring. Fremstillet i afzinkningsfri messing.



VVS no.	Art. nr.	beskrivelse	Mængde	enhed
<b>046169513</b>	1026266	Uponor Aqua PLUS prop E DR 3/8"MT	20	stk

## Aqua PLUS slutmuffe

1/2" slutmuffe inkl. planpakning. Til afpropning af ubenyttede udtag på fordelerrør.



VVS no.	Art. nr.	beskrivelse	Mængde	enhed
<b>045266404</b>	1033619	Uponor Aqua PLUS slutmuffe 1/2"FT	10	stk
<b>045266406</b>	1001337	Uponor Aqua PLUS slutmuffe 3/4"FT	10	stk

## Aqua PLUS kuglehane

Afspærringsventil



VVS no.	Art. nr.	beskrivelse	Mængde	enhed
<b>743724306</b>	1034073	Uponor Aqua PLUS kuglehane G3/4"MT-G3/4"SN	5	stk

## Smart Aqua PLUS koblingsdåse, enkelt Q&E M7a PPSU

Koblingsdåse M7a enkelt med Q&E PPSU vinkel, hvid Q&E ring og monteringskruer. Til vandtæt samling med PE-Xa rør og Uponor tomrør i alle typer vægge, i henhold til NT VVS 129.



VVS no.	Art. nr.	beskrivelse	Mængde	enhed
087272166	1086211	Uponor Smart Aqua PLUS koblingsdåse, enkelt Q&E M7a PPSU 16-Rp1/2"FT	1	stk

## Smart Aqua PLUS koblingsdåse, dobbelt Q&E M7a PPSU

Dobbelt koblingsdåse M7a med Q&E vinkler i PPSU med hvide Q&E ringe

- Monteringsbeslag i metal til montering c/c 150 mm og monteringskruer.  
Til vandtæt samling med PE-Xa rør og Uponor tomrør i alle vægtyper, i henhold til NT VVS 129.



VVS no.	Art. nr.	beskrivelse	Mængde	enhed
087272416	1086202	Uponor Smart Aqua PLUS koblingsdåse, dobbelt Q&E M7a PPSU 16-Rp1/2"FT	1	stk

## Smart Aqua PLUS koblingsdåse, enkelt Q&E M7a DR

Koblingsdåse M7a med Q&E vinkel i afzinkningsfri messing, hvid Q&E ring og monteringskruer. Til vandtæt samling med PE-Xa rør og Uponor tomrør i alle vægtyper, i henhold til NT VVS 129.



VVS no.	Art. nr.	beskrivelse	Mængde	enhed
087272062	1086205	Uponor Smart Aqua PLUS koblingsdåse, enkelt Q&E M7a DR 12-Rp1/2"FT	1	stk
087272066	1086208	Uponor Smart Aqua PLUS koblingsdåse, enkelt Q&E M7a DR 16-Rp1/2"FT	1	stk
087272070	1086210	Uponor Smart Aqua PLUS koblingsdåse, enkelt Q&E M7a DR 20-Rp1/2"FT	1	stk

## Smart Aqua PLUS koblingsdåse, enkelt Q&E M7a NKB DR

Koblingsdåse M7a med Q&E vinkel i afzinkningsfri messing, hvid Q&E ring og monteringskruer. Til vandtæt samling med PE-Xa rør og Uponor tomrør i alle vægtyper, i henhold til NT VVS 129.



VVS no.	Art. nr.	beskrivelse	Mængde	enhed
087272065	1086206	Uponor Smart Aqua PLUS koblingsdåse, enkelt Q&E M7a NKB DR 15-Rp1/2"FT	1	stk
087272068	1086209	Uponor Smart Aqua PLUS koblingsdåse, enkelt Q&E M7a NKB DR 18-Rp1/2"FT	1	stk

## Smart Aqua PLUS koblingsdåse M7a, dobbelt Q&E M7a DR

Dobbelt koblingsdåse M7a med Q&E vinkler i afzinkningsfri messing med hvide Q&E ringe

- Monteringsbeslag i metal til montering c/c 150 mm og monteringskruer.  
Til vandtæt samling med PE-Xa rør og Uponor tomrør i alle vægtyper, i henhold til NT VVS 129.



VVS no.	Art. nr.	beskrivelse	Mængde	enhed
087272516	1086203	Uponor Smart Aqua PLUS koblingsdåse M7a, dobbelt Q&E M7a DR 16-Rp1/2"FT	1	stk

## Smart Aqua PLUS koblingsdåse, dobbelt Q&E M7a NKB DR

Dobbelt koblingsdåse M7 med Q&E vinkler i afzinkningsfri messing med hvide Q&E ringe. - Monteringsbeslag i metal til montering c/c 150 mm og monteringskruer. Til vandtæt samling med PE-Xa rør og Uponor tomrør i alle vægtyper, i henhold til NT VVS 129.



VVS no.	Art. nr	beskrivelse	Mængde	enhed
087272616	1086204	Uponor Smart Aqua PLUS koblingsdåse, dobbelt Q&E M7a NKB DR 15-Rp1/2"FT	1	stk

## Smart Aqua PLUS vægroset forkromet

Roset, diameter 75mm, hul diameter 1/2", højde 15mm, forkromet.



VVS no.	Art. nr	beskrivelse	Mængde	enhed
087269075	1036149	Uponor Smart Aqua PLUS vægroset forkromet 1/2"75x15mm	25	stk

## Smart Aqua PLUS forlænger M7

Forlængerstykke til M7 og M7a koblingsdåse. Skrues på for enden af tunnel.



VVS no.	Art. nr	beskrivelse	Mængde	enhed
087272910	1062959	Uponor Smart Aqua PLUS forlænger M7	5	stk

## Smart Aqua PLUS beskyttelses låg udvendig M7

Låg til beskyttelse af installation uden tunnel. Monteres i stedet for for tunnel.



VVS no.	Art. nr	beskrivelse	Mængde	enhed
087272914	1062963	Uponor Smart Aqua PLUS beskyttelses låg udvendig M7	10	stk



# Uponor FPL-X

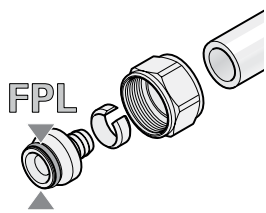

Uponor FPL-X koblingssæt er specielt udviklet for nem tilslutning af Uponor PE-Xa rør til eksisterende 1/2" og 3/4" FPL-X gevind.

## Fordele

- Nem tilpasning til andre rør og systemer
- Fleksibelt systemdesign
- Der kræves ingen specialværktøj
- Kan anvendes i alle typer VVS installationer



## Komponenter



Uponor koblinger

## Relaterede systemer

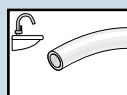

Uponor Aqua Pipe

Side 122

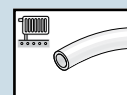

Uponor Radi Pipe

Side 125

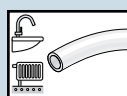

Uponor Combi Pipe

Side 128

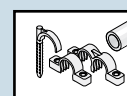

Uponor Flex

Side 161

# FPL-X

## FPL-X koblingssæt PEX DR

Koblingssæt FPL-X til PEX. Afzinkningsfri messing. Med støttebøsning og klemring.



VVS no.	Art. nr.	beskrivelse	Mængde	enhed
<b>045410112</b>	1067735	Uponor FPL-X koblingssæt PEX DR 12x1,7-M22FT	5	stk
<b>045410015</b>	1067731	Uponor FPL-X koblingssæt PEX DR 15x2,5-G1/2"FT	5	stk
<b>045410116</b>	1067733	Uponor FPL-X koblingssæt PEX DR 16x2,2-M22FT	5	stk

## FPL-X koblingssæt PEX DR

Koblingssæt FPL-X til PEX. Afzinkningsfri messing. Med støttebøsning og klemring.



VVS no.	Art. nr.	beskrivelse	Mængde	enhed
<b>045411012</b>	1067739	Uponor FPL-X koblingssæt PEX DR 12x1,7-G1/2"FT	5	stk
<b>045411015</b>	1067738	Uponor FPL-X koblingssæt PEX DR 15x2,5-G1/2"FT	5	stk
<b>045411016</b>	1067737	Uponor FPL-X koblingssæt PEX DR 16x2,2-G1/2"FT	5	stk

## FPL-X koblingssæt PEX DR

Koblingssæt FPL-X til PEX. Afzinkningsfri messing. Med støttebøsning og klemring.



VVS no.	Art. nr.	beskrivelse	Mængde	enhed
<b>045411112</b>	1067740	Uponor FPL-X koblingssæt PEX DR 12x1,7-G3/4"FT	5	stk

## FPL-X koblingssæt



VVS no.	Art. nr.	beskrivelse	Mængde	enhed
<b>045179820</b>	1009196	Uponor FPL-X koblingssæt 20x2,0-G3/4"	1	stk

# FPL-X

## FPL-X koblingsset PEX DR

Koblingsset med omløber og støttebøsning.



VVS no.	Art. nr.	beskrivelse	Mængde	enhed
045179817	1009195	Uponor FPL-X koblingsset PEX DR 17x2,0-G3/4"	1	stk

## FPL-X brystnippel DR



VVS no.	Art. nr.	beskrivelse	Mængde	enhed
046244421	1034041	Uponor FPL-X brystnippel DR M28MT-3/4"MT	10	stk
046244422	1034043	Uponor FPL-X brystnippel DR M34MT-3/4"MT	10	stk
046244423	1034044	Uponor FPL-X brystnippel DR M34MT-1"MT	1	stk

## FPL-X dobbelnippel overfladebehandlet DR

Uponor FPL-X dobbelnippel- DR 1/2"nippel-1/2"nippel



VVS no.	Art. nr.	beskrivelse	Mængde	enhed
045410804	1034039	Uponor FPL-X dobbelnippel overfladebehandlet DR 1/2"MT-1/2"MT	25	stk

## FPL-X brystnippel

Uponor FPL-X brystnippel 3/4"x1/2". Fremstillet i afzinkningsfri messing.



VVS no.	Art. nr.	beskrivelse	Mængde	enhed
045410033	1034502	Uponor FPL-X brystnippel G3/4"MT-G1/2"MT	10	stk

## Fit brystnippel

Uponor FPL-X brystnippel 3/4"x3/4". Fremstillet i afzinkningsfri messing.



VVS no.	Art. nr.	beskrivelse	Mængde	enhed
045410034	1009197	Uponor Fit brystnippel G3/4"MTEuro-G3/4"MTEuro	10	stk

## FPL-X vinkel med nippel DR

Uponor kompressionsvinkel. Fremstillet i afzinkningsbestandig messing



VVS no.	Art. nr.	beskrivelse	Mængde	enhed
046244428	1034049	Uponor FPL-X vinkel med nippel DR M28MT-3/4"MT	10	stk

# FPL-X

## FPL-X koblingssæt nippel PN10 DR

Koblingssæt med 1" nippel for tilslutning af PEX rør.

- Afzinkningsbestandig messing.
- 10 bar.



VVS no.	Art. nr	beskrivelse	Mængde	enhed
<b>087883119</b>	1034012	Uponor FPL-X koblingssæt nippel PN10 DR 18x2,5-1"MT	1	stk
<b>087883320</b>	1085371	Uponor FPL-X koblingssæt nippel DR 20x2,8-1"MT	1	stk
<b>087883322</b>	1044002	Uponor FPL-X koblingssæt nippel DR 22x3,0-1"MT	5	stk

## FPL-X koblingssæt DR

FPL-X koblingssæt af forkromet messing. For tilslutning af Uponor 16 x 2 mm MLC rør på WTR-fordelerrør. 1088574 benyttes på WTR 1/2" fordelerrør.



VVS no.	Art. nr	beskrivelse	Mængde	enhed
<b>045411116</b>	1088574	Uponor FPL-X koblingssæt DR 16x2,0-G1/2"FT	5	stk

## FPL-X koblingssæt DR

FPL-X koblingssæt produceret af DR messing for tilslutning af Uponor PE-Xa (2,0/2,2) rør til WTR fordelerrør



VVS no.	Art. nr	beskrivelse	Mængde	enhed
<b>045410016</b>	1088575	Uponor FPL-X koblingssæt DR 16x2,0-G1/2"FT	5	stk
<b>045410216</b>	1088576	Uponor FPL-X koblingssæt DR 16x2,0-M22FT	5	stk

## FPL-X kuglehane DR

Kuglehane 3/4" DR



VVS no.	Art. nr	beskrivelse	Mængde	enhed
<b>743520306</b>	1009029	Uponor FPL-X kuglehane DR G3/4"MT-Rp3/4"FT	10	stk

## Aqua PLUS fordelerrør WTR PEX DR

Uponor WTR fordelerrør med omløber komplet med FPL-X koblingssæt til PEX og 3/4" pakning. Produceret af afzinkningsfri messing.



VVS no.	Art. nr	beskrivelse	Mængde	enhed
<b>046245015</b>	1067753	Uponor Aqua PLUS fordelerrør WTR PEX DR 3/4"MT/SN 2X15 c/c50mm	1	stk
<b>046245115</b>	1067754	Uponor Aqua PLUS fordelerrør WTR PEX DR 3/4"MT/SN 3X15 c/c50mm	1	stk

# FPL-X

## Aqua PLUS isoleringskit EPP

Isoleringskit til Uponor Aqua PLUS fordelerrør c/c 50 mm.

- Sæt indeholder isoleringskappe til 10 udtag og leveres med 2 endestykker Ø 92 mm.
- EPP skum, tykkelse 15 mm iht. DS 452 Ø 76 mm



VVS no.	Art. nr.	beskrivelse	Mængde	enhed
046269310	1087016	Uponor Aqua PLUS isoleringskit EPP 10x c/c50mm l=600	1	sæt

## Aqua PLUS planpakning WTR

Til fordelerrør 3/4".



VVS no.	Art. nr.	beskrivelse	Mængde	enhed
046243806	1035855	Uponor Aqua PLUS planpakning WTR 3/4"	300	stk

## Aqua PLUS fordelerrør WTR DR

Uponor WTR fordelerrør til FPL-X koblingsæt. Inkl. 3/4" pakning. Produceret af afzinkningsfri messing.



VVS no.	Art. nr.	beskrivelse	Mængde	enhed
046246033	1026309	Uponor Aqua PLUS fordelerrør WTR DR 3/4"MT/SN 2x2x1/2"MT c/c50mm	1	stk

## Fluvia slutmuffe

Uponor 3/4" slutmuffe med luftskrue. Inkl. planpakning.



VVS no.	Art. nr.	beskrivelse	Mængde	enhed
048302106	1008497	Uponor Fluvia slutmuffe G3/4	200	stk

## Aqua PLUS ophængsbeslag M7

Ophængsbeslag til 3/4" WTR messing-fordelerrør

- 2 x korte klemmer
- 2 x lange klemmer
- 2 x monteringskinner.
- Fremstillet af PPSU.



VVS no.	Art. nr.	beskrivelse	Mængde	enhed
046276195	1063469	Uponor Aqua PLUS ophængsbeslag M7 3/4"	1	sæt

# FPL-X

## Aqua PLUS slutmuffe

1/2" slutmuffe inkl. planpakning. Til afproving af ubenyttede udtag på fordelerrør.



VVS no.	Art. nr.	beskrivelse	Mængde	enhed
045266404	1033619	Uponor Aqua PLUS slutmuffe 1/2"FT	10	stk
045266406	1001337	Uponor Aqua PLUS slutmuffe 3/4"FT	10	stk

## Aqua PLUS kuglehane FPL-X



VVS no.	Art. nr.	beskrivelse	Mængde	enhed
743724304	1034072	Uponor Aqua PLUS kuglehane FPL-X G1/2"MT-G1/2"SN	10	stk

## Smart Aqua koblingsdåse PEX IV NKB DR

Uponor koblingsdåse IV med 2 x 15 mm koblings sæt til PEX. OBS: Ikke til vådzone.



VVS no.	Art. nr.	beskrivelse	Mængde	enhed
087270145	1036201	Uponor Smart Aqua koblingsdåse PEX IV NKB DR 15x2,5-1/2"FT-15x2,5	1	stk

## Smart Aqua PLUS koblingsdåse, enkel M7a NKB DR PEX

Koblingsdåse M7a med kompressionsvinkel i afzinkningsfri messing, og monterings skruer. Til vandtæt samling med PE-Xa rør og Uponor tomrør i alle vægtyper, i henhold til NT VVS 129.



VVS no.	Art. nr.	beskrivelse	Mængde	enhed
087272615	1086212	Uponor Smart Aqua PLUS koblingsdåse, enkel M7a NKB DR PEX 15x2,5-Rp1/2"FT	1	stk

## Smart Aqua PLUS koblingsdåse, dobbelt M7a NKB DR PEX

Dobbelt 15x2,5mm koblingsdåse M7a med kompressionsvinkler i afzinkningsfri messing til PEX.

- Monteringsbeslag i metal til montering c/c 150 mm og monterings skruer.

Til vandtæt samling med PE-Xa rør og Uponor tomrør i alle vægtyper, i henhold til NT VVS 129.



VVS no.	Art. nr.	beskrivelse	Mængde	enhed
087272315	1085764	Uponor Smart Aqua PLUS koblingsdåse, dobbelt M7a NKB DR PEX 15x2,5-Rp1/2"FT	1	stk

## Smart Aqua PLUS koblingsdåse, enkel M7a NKB DR FPL-X

Koblingsdåse M7a med kompressionsvinkel i afzinkningsfri messing til FPL-X koblings sæt med monterings skruer. Til vandtæt samling med PE-Xa rør og Uponor tomrør i alle vægtyper, i henhold til NT VVS 129. Leveres uden koblings sæt.



VVS no.	Art. nr.	beskrivelse	Mængde	enhed
087272404	1086213	Uponor Smart Aqua PLUS koblingsdåse, enkel M7a NKB DR FPL-X G1/2"MT-Rp1/2"FT	1	stk

# FPL-X

## Smart Aqua PLUS monteringsbeslag M7

Metal monteringsbeslag til Uponor koblingsdåser, med skruehuller (D4mm),

- c/c 150mm,
- Højde 70mm, bredde 230mm, tykkelse 1,25mm.

Til installation i beton, letbeton, pladevæg. Kan monteres i væg fra forsiden og bagsiden.



VVS no.	Art. nr	beskrivelse	Mængde	enhed
087272931	1085747	Uponor Smart Aqua PLUS monteringsbeslag M7 c/c 150mm	1	stk

## Smart Aqua PLUS monteringsbeslag M7

Ekstra bredt metal monteringsbeslag til Uponor koblingsdåser med skruehuller (D4mm)

- c/c 150mm
- Højde 70mm, bredde 360mm, tykkelse 1,25mm.

Til installation i beton, letbeton, pladevæg. Kan monteres i væg fra forsiden og bagsiden.



VVS no.	Art. nr	beskrivelse	Mængde	enhed
087272932	1085749	Uponor Smart Aqua PLUS monteringsbeslag M7 c/c 150mm	1	stk

## Smart Aqua PLUS tætningsmembran M7

Tætningsmembran til M7 koblingsdåse, tykkelse 1mm. Godkendt iht. ETAG 022 annex F. Særligt velegnet til vådrumssikringssystemer.



VVS no.	Art. nr	beskrivelse	Mængde	enhed
087272915	1062964	Uponor Smart Aqua PLUS tætningsmembran M7	1	stk

# Uponor Flex

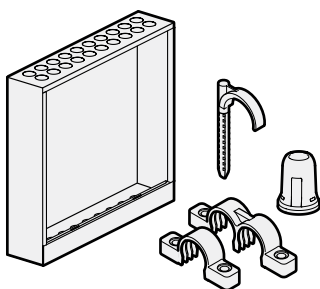

Uponor Flex samler alt tilbehør der bruges til installation af Uponor Aqua, Radi eller Combi-rør på byggepladsen. Fra rørskærere til tomrørsfiksering, Uponor Flex gør installationen af Uponor PE-Xa-rør hurtigere og enklere.

## Fordele

- Hurtig installation
- Komplet udvalg af tilbehør
- Nemt at bruge



## Komponenter

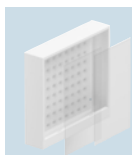

**Uponor Aqua PLUS**  
fordelerrørsskabe



**Uponor bukkefix**



**Uponor tomrørsbeslag til**  
fiksering



**Uponor samlemuffe til**  
tomrør

## Relaterede systemer

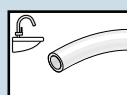

**Uponor**  
**Aqua Pipe**

Side 122

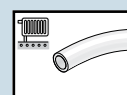

**Uponor**  
**Radi Pipe**

Side 125

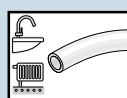

**Uponor**  
**Combi**  
**Pipe**

Side 128



## Aqua PLUS fordelerrørsskab FS

Fordelerrørsskab (FS) til brugsvands- og radiator-fordelerrør c/c 50 mm.

- Vandtæt i henhold til NT VVS 129.
- Farve RAL 9010.

Note: M7 fordelerrørsskabe er kun kompatible de nye M7 tomrørsmuffer.

Leveres med stænkplade og tilbehørspose. Låge og ramme bestilles separat (om nødvendigt).



VVS no.	Art. nr.	beskrivelse	Mængde	enhed
<b>046278752</b>	1088752	Uponor Aqua PLUS fordelerrørsskab FS A, 350x350x108mm	1	stk
<b>046278751</b>	1088751	Uponor Aqua PLUS fordelerrørsskab FS A, 350x350x118mm	1	stk
<b>046278759</b>	1088759	Uponor Aqua PLUS fordelerrørsskab FS B, 550x500x108mm	1	stk
<b>046278758</b>	1088758	Uponor Aqua PLUS fordelerrørsskab FS B, 550x500x118mm	1	stk
<b>046278768</b>	1088768	Uponor Aqua PLUS fordelerrørsskab FS C, 750x500x108mm	1	stk
<b>046278767</b>	1088767	Uponor Aqua PLUS fordelerrørsskab FS C, 750x500x118mm	1	stk

## Aqua PLUS fordelerrørsskab RS

Fordelerrørsskab til riser (RS) til brugsvands- og radiator-fordelerrør c/c 50 mm.

- Vandtæt i henhold til NT VVS 129.
- Farve RAL 9010.

Note: M7 fordelerrørsskabe er kun kompatible de nye M7 tomrørsmuffer. Leveres med stænkplade og tilbehørspose.

Låge og ramme bestilles separat (om nødvendigt).

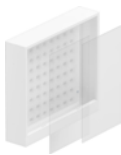

VVS no.	Art. nr.	beskrivelse	Mængde	enhed
<b>046278760</b>	1088760	Uponor Aqua PLUS fordelerrørsskab RS B, 550x500x108mm	1	stk

## Aqua PLUS ramme til skab

Ramme til Uponor Aqua PLUS fordelerrørsskab. - RAL 9010. - Leveres med fixeringskit.



VVS no.	Art. nr.	beskrivelse	Mængde	enhed
046278754	1088754	Uponor Aqua PLUS ramme til skab A, 390x385mm	1	stk
046278762	1088762	Uponor Aqua PLUS ramme til skab B, 590x535mm	1	stk
046278770	1088770	Uponor Aqua PLUS ramme til skab C, 790x535mm	1	stk

## Aqua PLUS låge fordelerrørsskab

Låge til fordelerrørsskab. Vandtæt i henhold til NT VVS 129. Farve RAL 9010. Note: Leveres med lås med møntrille. Ramme og lås med nøgle bestilles separat (om nødvendigt).



VVS no.	Art. nr.	beskrivelse	Mængde	enhed
046278753	1088753	Uponor Aqua PLUS låge fordelerrørsskab A, 320x280mm	1	stk
046278761	1088761	Uponor Aqua PLUS låge fordelerrørsskab B, 520x430mm	1	stk
046278769	1088769	Uponor Aqua PLUS låge fordelerrørsskab C, 720x430mm	1	stk

## Aqua PLUS stænkplade t.ford.rørsk

Stænkplade af plast til at forhindre udtrængning af vand fra fordelerrørsskab. 1 sæt = 2 stk for overlappende montering.



VVS no.	Art. nr.	beskrivelse	Mængde	enhed
046278757	1088757	Uponor Aqua PLUS stænkplade t.ford.rørsk A, 195x345mm	1	sæt
046278766	1088766	Uponor Aqua PLUS stænkplade t.ford.rørsk B, 295x495mm	1	sæt
046278773	1088773	Uponor Aqua PLUS stænkplade t.ford.rørsk C, 395x495mm	1	sæt

## Aqua PLUS fikseringssæt

Til fiksering af Uponor Aqua PLUS skabsramme..Note: Resevedel. Leveres med ramme. 1 sæt = 4 hjørnebeslag med skruer M5x20 mm.



VVS no.	Art. nr.	beskrivelse	Mængde	enhed
046278814	1088814	Uponor Aqua PLUS fikseringssæt A-K	1	sæt

## Aqua PLUS tilbehørssæt

Tilbehøret i pose omfatter:

- Installationsvejledning
- Mærkater til opmærkning af installation
- Uponor lækagemeldesæt 25/20
- Uponor tomrørsmuffe M7 25/28 mm
- Uponor ophængsklips 3/4" messing Q&E og WTR fordelerrør
- Uponor Aqua PLUS ophængsklips PPM fordelerrør



VVS no.	Art. nr.	beskrivelse	Mængde	enhed
046278812	1088812	Uponor Aqua PLUS tilbehørssæt A-K	1	stk

## Aqua PLUS rørmuffe til skab

Bøsning til Uponor Aqua PLUS fordelerrørsskabe. Bruges til at tætne et ubenyttet udslået hul, Ø 34 mm. Materiale: TPE, hvid. Indeholder 10 stk.



VVS no.	Art. nr	beskrivelse	Mængde	enhed
<b>046278815</b>	1088815	Uponor Aqua PLUS rørmuffe til skab A-L, 34 mm	1	sæt

## Aqua PLUS lås med nøgle

Reserveedel til fordelerrørsskabe. Komplet lås med 2 nøgler.



VVS no.	Art. nr	beskrivelse	Mængde	enhed
<b>046278415</b>	1036568	Uponor Aqua PLUS lås med nøgle	100	stk

## Aqua PLUS lås med nøglespor

Reserveedel til fordelerrørsskabe. Komplet lås med „mønt“-lås.



VVS no.	Art. nr	beskrivelse	Mængde	enhed
<b>046278816</b>	1088816	Uponor Aqua PLUS lås med nøglespor A-K	1	stk

## Aqua PLUS tomrørmuffe M7

Bruges primært som tomrørmuffe i M7 skabe, men bruges også uden tomrør med eksempelvis gulvvarmeslanger.



VVS no.	Art. nr	beskrivelse	Mængde	enhed
<b>046276183</b>	1063403	Uponor Aqua PLUS tomrørmuffe M7 S 18/14,6 12-18mm	10	stk
<b>046276184</b>	1063404	Uponor Aqua PLUS tomrørmuffe M7 M 25/20-28/23 20-28mm	10	stk
<b>046276182</b>	1064542	Uponor Aqua PLUS tomrørmuffe M7 XL 54/48 32-40mm	2	stk

## Aqua PLUS tomrørmuffe M7



VVS no.	Art. nr	beskrivelse	Mængde	enhed
<b>046276185</b>	1063405	Uponor Aqua PLUS tomrørmuffe M7 L 34/28 28mm	2	stk

## Aqua PLUS lækagemelder skab M7

Afløbsmuffe fra M7 fordelerrørsskabe. Monteres i bund af fordelerrørsskab med 25/20 tomrør som afløbsrør. Benyttes sammen med artikelnr. 1063467 og 1062958.



VVS no.	Art. nr	beskrivelse	Mængde	enhed
<b>046276192</b>	1063462	Uponor Aqua PLUS lækagemelder skab M7 25/20mm	10	stk

## Aqua PLUS læk.melder-roset tomrør

Består af en forkromet vægroset. Lækage påvises via rosetten. Bruges til at afslutte afløbet gennem væggen. Kan tilsluttes 25/20 og 28/23 tomrør. I henhold til NT VVS 129.



VVS no.	Art. nr.	beskrivelse	Mængde	enhed
<b>087272916</b>	1063467	Uponor Aqua PLUS læk.melder-roset tomrør 25/20mm	1	stk

## Aqua PLUS lækagemeldesæt M7

Består af en koblingsdåse og forkromet vægroset. Lækage påvises via rosetten. Bruges til at afslutte afløbet gennem væggen. Monteres i koblingsdåsen. I henhold til NT VVS 129.



VVS no.	Art. nr.	beskrivelse	Mængde	enhed
<b>087272909</b>	1062958	Uponor Aqua PLUS lækagemeldesæt M7	1	stk

## Multi bukkefix plast

Udført i plast anvendes til at aflaste gulvvarmerøret ved tilslutning til fordelerrør eller lignende.



Art. nr.	beskrivelse	Mængde	enhed
1135490	Uponor Multi bukkefix plast 10-12	60	stk

## Multi bukkefix plast

Udført i plast anvendes til at aflaste gulvvarmerøret ved tilslutning til fordelerrør eller lignende.



VVS no.	Art. nr.	beskrivelse	Mængde	enhed
<b>087251018</b>	1135491	Uponor Multi bukkefix plast 14-18	30	stk
<b>87251022</b>	1135492	Uponor Multi bukkefix plast 20-22	35	stk

## Multi bukkefix plast

Anvendes i forbindelse med opføring af rør gennem beton/bjælkelag. Justerbar vinkel 0-90 grader.



VVS no.	Art. nr.	beskrivelse	Mængde	enhed
<b>087251020</b>	1034554	Uponor Multi bukkefix plast 20	20	stk
<b>087251025</b>	1034555	Uponor Multi bukkefix plast flexibel 21-25	20	stk

## Multi bukkefix metal

Forzinket stål. Anvendes til at aflaste gulvvarmerøret ved tilslutning til fordelerrør eller lignende.



VVS no.	Art. nr.	beskrivelse	Mængde	enhed
087251112	1033974	Uponor Multi bukkefix metal 10	10	stk
087251115	1009004	Uponor Multi bukkefix metal 16	10	stk
087251118	1033975	Uponor Multi bukkefix metal 18	20	stk
087251120	1009233	Uponor Multi bukkefix metal 20	20	stk
087251125	1009006	Uponor Multi bukkefix metal 25	10	stk
087251134	1001231	Uponor Multi bukkefix metal 34	2	stk

## Comfort Pipe beskyttelsesprop

VVS no.	Art. nr.	beskrivelse	Mængde	enhed
087243120	1005393	Uponor Comfort Pipe beskyttelsesprop 20	1	stk

## Teck tomrørsholder enkelt

Bruges til fastgørelse af tomrør mod en flade. Skruer inkluderet.



VVS no.	Art. nr.	beskrivelse	Mængde	enhed
087264125	1063472	Uponor Teck tomrørsholder enkelt 25	100	stk
087264128	1063474	Uponor Teck tomrørsholder enkelt 28	100	stk
087264134	1063476	Uponor Teck tomrørsholder enkelt 34	80	stk

## Teck tomrørsholder dobbelt

Bruges til fastgørelse af tomrør mod en flade. Skruer inkluderet.



VVS no.	Art. nr.	beskrivelse	Mængde	enhed
087264155	1063473	Uponor Teck tomrørsholder dobbelt 25	60	stk

## Teck rørhage enkel 75 mm

Fremstillet af plast, til fastgørelse af rør med en ydre diameter op til 30 mm.

Farve: blå. Forbores med 10,5 mm-bor.



VVS no.	Art. nr.	beskrivelse	Mængde	enhed
087253117	1135511	Uponor Teck rørhage enkel 75 mm 75	200	stk
087253119	1135512	Uponor Teck rørhage enkel 90 mm 90	200	stk

## Teck rørhage dobbel 75 mm

Fremstillet af plast, til fastgørelse af rør med en ydre diameter op til 30 mm. Farve: blå. Forbores med 10,5 mm-bor.



VVS no.	Art. nr.	beskrivelse	Mængde	enhed
087253127	1135513	Uponor Teck rørhage dobbel 75 mm 75	200	stk
087253129	1135514	Uponor Teck rørhage dobbel 90 mm 90	200	stk

## Teck samlemuffe til tomrør M7

Til vandtæt samling af tomrør i størrelserne 25/20 og 28/23. Kan rumme en 16 mm lige Q&E kobling.



VVS no.	Art. nr	beskrivelse	Mængde	enhed
087262128	1062956	Uponor Teck samlemuffe til tomrør M7 25-28mm	1	stk

## Teck reduceringskit M7

Inkl. 50 cm formonteret 25/20 tomrør til brug for vandtæt reduktion af tomrør dimension fra 28/23 til 25/20.



VVS no.	Art. nr	beskrivelse	Mængde	enhed
046276193	1062957	Uponor Teck reduceringskit M7 28/23-25/20 500mm	1	stk

## Teck låseblik til tomrør

Galvaniseret stålplade. Til fiksering af tomrør ved rørtrækning i lette vægge og træbjælkelag. Fæstnes mod træbjælke eller lignende. Passer til tomrør dim 25/20, 28/23 og 34/28 mm.



VVS no.	Art. nr	beskrivelse	Mængde	enhed
087255198	1033986	Uponor Teck låseblik til tomrør 25/20, 28/23, 34/28	10	stk

## Smart Radi opføringsrør

Opplidset beskyttelsesrør til PEX rør mellem gulv og radiator. 15-18 mm PEX rør.



VVS no.	Art. nr	beskrivelse	Mængde	enhed
087261168	1063478	Uponor Smart Radi opføringsrør 18, l=1000mm	1	stk

## Smart Radi bukkefix til tomrør

Anvendes ved tilslutning af tomrør og opføring af PEX rør.



VVS no.	Art. nr	beskrivelse	Mængde	enhed
087255125	1009008	Uponor Smart Radi bukkefix til tomrør 25/20mm	10	stk

## Smart Radi opføringsrør med rosetter

Med aluminiumsrør til 15 og 16 mm rør. Roset diameter 49 mm.



VVS no.	Art. nr	beskrivelse	Mængde	enhed
087255139	1036076	Uponor Smart Radi opføringsrør med rosetter 19	1	stk

## Teck endeforsegling

Til endeforsegling af 25/20 tomrør.



VVS no.	Art. nr.	beskrivelse	Mængde	enhed
<b>087269120</b>	1033962	Uponor Teck endeforsegling 15-25/20 l=80mm	25	stk
<b>087269121</b>	1033964	Uponor Teck endeforsegling 18-28/23 l=80mm	25	stk
<b>087269122</b>	1033963	Uponor Teck endeforsegling 22-34/28 l=80mm	25	stk

# Uponor brugsvands- og varmesystemer MLC

- Uni Pipe PLUS/MLC rør og fittings for optimal fleksibilitet kan benyttes til de fleste installationsopgaver
- Udviklet til hurtig, sikker og pålidelig installation af brugsvand, samt varme- og køleinstallationer.
- Alle vores brugsvandsrør opfylder alle krav og er godkendt til drikkevand



# Uponor Uni Pipe PLUS MLC

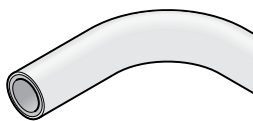

Uponor Uni Pipe PLUS / MLC rør forener fordelene ved metal og plastrør og kan bruges til både drikkevands og varme/køleinstallationer. Uni Pipe PLUS består af et sømløst inderløb af aluminium som fungerer som

iltspærre, reducerer varmeudvidelsen og giver formstabilitet og sikrer nem og enkel installation. Uponor Uni Pipe PLUS/MLC-rør er VA- og GDV-godkendt.



## Fordele

- Letvægt, fleksibel og formstabil
- Sporbar i vægge
- Hurtig og sikker installation
- 100% ilt diffusionstæt og lav varmeudvidelse
- Intet spild og færre fittings end i traditionelle VVS-installationer
- Fuldt certificeret & godkendt i hele Europa

## Komponenter



Uponor Uni Pipe PLUS MLC rør i rulle



Uponor Uni Pipe PLUS MLC rør, isolerede



Uponor Uni Pipe PLUS MLC R-I-R



Uponor Uni Pipe PLUS MLC lige længder 16-32mm

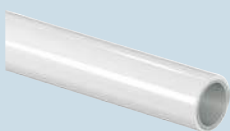

Uponor MLC lige længder 40-110mm

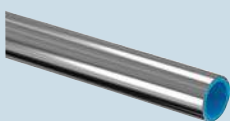

Uponor Uni Pipe PLUS Metallic 16-20mm

## Relaterede systemer

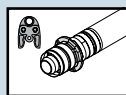

Uponor S-Press

Side 180

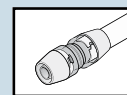

Uponor RTM

Side 206

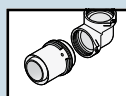

Uponor RS

Side 202



Uponor Uni-X

Side 210



Uponor Uni-C

Side 213

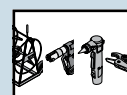

Uponor Værktøj

Side 285

# Uni Pipe PLUS

## Uni Pipe PLUS hvidt i lige længde S

Iltdiffusionstæt flerlags komposit rør (PE-RT - lim - sømløs aluminium - lim - PE-RT) produceret ved hjælp af SACP-teknologi til VVS og varmeinstallationer.

Uponor Uni Pipe PLUS rør til brugsvands-, gulvvarme- og radiatorsystemer.

- Kontinuerlig temperatur 70°C
- Max. 95°C kortvarigt
- 10 bar.
- Hvide i længder á hhv. 3 eller 5 m.

Uponor Uni Pipe rør består af PE-RT/Aluminium/PE-RT. Rørene er VA-godkendt i dimensionerne 16 mm- 110 mm.

Uponor hæfter ikke for fejl, mangler eller skader hvis der sammen med Uponors produkter og systemer benyttes komponenter og produkter af andre fabrikater.

Ønsker du at anvende rørene til andre formål, kontakt vor tekniske afdeling.



VVS no.	Art. nr	beskrivelse	Mængde	enhed
<b>087480016</b>	1060783	Uponor Uni Pipe PLUS hvidt i lige længde S 16x2,0 3m	3	m
<b>087480116</b>	1059572	Uponor Uni Pipe PLUS hvidt i lige længde S 16x2,0 5m	5	m
<b>087480020</b>	1060784	Uponor Uni Pipe PLUS hvidt i lige længde S 20x2,25 3m	3	m
<b>087480120</b>	1059573	Uponor Uni Pipe PLUS hvidt i lige længde S 20x2,25 5m	5	m
<b>087480025</b>	1060785	Uponor Uni Pipe PLUS hvidt i lige længde S 25x2,5 3m	3	m
<b>087480125</b>	1059574	Uponor Uni Pipe PLUS hvidt i lige længde S 25x2,5 5m	5	m
<b>087480032</b>	1060786	Uponor Uni Pipe PLUS hvidt i lige længde S 32x3,0 3m	3	m
<b>087480132</b>	1059575	Uponor Uni Pipe PLUS hvidt i lige længde S 32x3,0 5m	5	m

# Uni Pipe PLUS

## MLC rør i lige længde S

Uponor MLC-rør til brugsvands- og radiatorsystemer.

- Kontinuerlig temperatur 70°C
- Max. 95°C kortvarigt
- 10 bar.
- Hvide i længder á hhv. 3 eller 5 m.

Uponor MLC rør består af PE-RT/Aluminium/PE-RT. Rørene er VA-godkendt i dimensionerne 16 mm- 110 mm. Uponor hæfter ikke for fejl, mangler eller skader hvis der sammen med Uponors produkter og systemer benyttes komponenter og produkter af andre fabrikater.

Ønsker du at anvende rørene til andre formål, kontakt vor tekniske afdeling.



VVS no.	Art. nr	beskrivelse	Mængde	enhed
<b>087306040</b>	1013448	Uponor MLC rør i lige længde S 40x4,0 3m	3	m
<b>087306140</b>	1013446	Uponor MLC rør i lige længde S 40x4,0 5m	5	m
<b>087306050</b>	1021980	Uponor MLC rør i lige længde S 50x4,5 3m	3	m
<b>087306150</b>	1013449	Uponor MLC rør i lige længde S 50x4,5 5m	5	m
<b>087306063</b>	1021981	Uponor MLC rør i lige længde S 63x6,0 3m	3	m
<b>087306163</b>	1013451	Uponor MLC rør i lige længde S 63x6,0 5m	5	m
<b>087306175</b>	1013453	Uponor MLC rør i lige længde S 75x7,5 5m	5	m
<b>087306190</b>	1013455	Uponor MLC rør i lige længde S 90x8,5 5m	5	m
<b>087306191</b>	1013457	Uponor MLC rør i lige længde S 110x10,0 5m	5	m

## Uni Pipe PLUS rør i rulle

Ilt diffusionstæt flerlags komposit rør (PE-RT - lim - sømløs aluminium - lim - PE-RT) produceret ved hjælp af SACP-teknologi til VVS og varmeinstallationer.

Uponor Uni Pipe PLUS rør til brugsvands-, gulvvarme- og radiatorsystemer.

- Kontinuerlig temperatur 70°C
- Max. 95°C kortvarigt
- 10 bar.
- Hvide i ruller

Uponor Uni Pipe rør består af PE-RT/Aluminium/PE-RT. Rørene er VA-godkendt i dimensionerne 16 mm- 110 mm. Uponor hæfter ikke for fejl, mangler eller skader hvis der sammen med Uponors produkter og systemer benyttes komponenter og produkter af andre fabrikater.

Ønsker du at anvende rørene til andre formål, kontakt vor tekniske afdeling.



VVS no.	Art. nr	beskrivelse	Mængde	enhed
<b>087480516</b>	1059576	Uponor Uni Pipe PLUS rør i rulle 16x2,0 100m	100	m
<b>087480616</b>	1059577	Uponor Uni Pipe PLUS rør i rulle 16x2,0 200m	200	m
<b>087480520</b>	1059579	Uponor Uni Pipe PLUS rør i rulle 20x2,25 100m	100	m
<b>087480325</b>	1059581	Uponor Uni Pipe PLUS rør i rulle 25x2,5 50m	50	m
<b>087480332</b>	1059583	Uponor Uni Pipe PLUS rør i rulle 32x3,0 50m	50	m

# Uni Pipe PLUS

## Uni Pipe PLUS rør i rulle isoleret S6 WLS 035

Isoleret ilt diffusionstæt flerlags komposit rør (PE-RT - lim - sømløs aluminium - lim - PE-RT) produceret ved hjælp af SACP-teknologi til VVS og varmeinstallationer.

- Isoleringstykkelse 6 mm
- Varmeledningsevne = 0,035 W/m \* K.
- Farve blå RAL 5017.

Uponor Uni Pipe PLUS rør til brugsvands-, gulvvarme-, og radiatorsystemer

- Kontinuerlig temperatur 70/80°C, max. 95/100 °C kortvarigt
- 10 bar.

Uponor Uni Pipe PLUS rør består af PE-RT/Aluminium/PE-RT. Rørene er VA-godkendt i dimensionerne 16 mm- 110 mm.

Uponor hæfter ikke for fejl, mangler eller skader hvis der sammen med Uponors produkter og systemer benyttes komponenter og produkter af andre fabrikater.

Ønsker du at anvende rørene til andre formål, kontakt vor tekniske afdeling.



VVS no.	Art. nr	beskrivelse	Mængde	enhed
<b>087483116</b>	1063556	Uponor Uni Pipe PLUS rør i rulle isoleret S6 WLS 035 16x2,0 blue 75m	75	m
<b>087483120</b>	1063557	Uponor Uni Pipe PLUS rør i rulle isoleret S6 WLS 035 20x2,25 blue 75m	75	m
<b>087483125</b>	1063558	Uponor Uni Pipe PLUS rør i rulle isoleret S6 WLS 035 25x2,5 blue 50m	50	m

## Uni Pipe PLUS hvidt isoleret S10 WLS 035

Isoleret ilt diffusionstæt flerlags komposit rør (PE-RT - lim - sømløs aluminium - lim - PE-RT) produceret ved hjælp af SACP-teknologi til VVS og varmeinstallationer.

- Isoleringstykkelse 10 mm
- Varmeledningsevne = 0,035 W/m \* K.
- Farve blå RAL 5017.

Uponor Uni Pipe PLUS rør til brugsvands-, gulvvarme-, og radiatorsystemer

- Kontinuerlig temperatur 70/80°C, max. 95/100 °C kortvarigt
- 10 bar.

Uponor Uni Pipe PLUS rør består af PE-RT/Aluminium/PE-RT. Rørene er VA-godkendt i dimensionerne 16 mm- 25 mm.

Uponor hæfter ikke for fejl, mangler eller skader hvis der sammen med Uponors produkter og systemer benyttes komponenter og produkter af andre fabrikater.

Ønsker du at anvende rørene til andre formål, kontakt vor tekniske afdeling.



VVS no.	Art. nr	beskrivelse	Mængde	enhed
<b>087481416</b>	1062181	Uponor Uni Pipe PLUS hvidt isoleret S10 WLS 035 16x2,0 blue 75m	75	m
<b>087481420</b>	1062182	Uponor Uni Pipe PLUS hvidt isoleret S10 WLS 035 20x2,25 blue 75m	75	m
<b>087481325</b>	1062183	Uponor Uni Pipe PLUS hvidt isoleret S10 WLS 035 25x2,5 blue 50m	50	m

# Uni Pipe PLUS

## Uni Pipe PLUS rør i rulle isoleret S15 Clima

Isoleret ilt diffusionstæt flerlags komposit rør (PE-RT - lim - sømløs aluminium - lim - PE-RT) produceret ved hjælp af SACP-teknologi til VVS og varmeinstallationer.

- Isoleringstykkelse 13 mm
- Varmeledningsevne = 0,040 W/m \* K.
- Farve blå RAL 5017.

Uponor Uni Pipe PLUS rør til brugsvands-, gulvvarme-, og radiatorsystemer

- Kontinuerlig temperatur 70/80°C, max. 95/100 °C kortvarigt
- 10 bar.

Uponor Uni Pipe PLUS rør består af PE-RT/Aluminium/PE-RT. Rørene er VA-godkendt i dimensionerne 16 mm- 110 mm.

Uponor hæfter ikke for fejl, mangler eller skader hvis der sammen med Uponors produkter og systemer benyttes komponenter og produkter af andre fabrikater.

Ønsker du at anvende rørene til andre formål, kontakt vor tekniske afdeling.



VVS no.	Art. nr	beskrivelse	Mængde	enhed
<b>087481232</b>	1088239	Uponor Uni Pipe PLUS rør i rulle isoleret S15 Clima 32x3,0 blue 25m	25	m

## Uni Pipe PLUS RIR isoleret S10

Uponor MLCP-rør til gulvvarme-, brugsvands- og radiatorsystemer. Rund ekstruderet rørisolering af polyetylenskum med lukket cellestruktur.

- Termisk konduktivitet  $\lambda=0,040$  W/m\*k.
- Med kraftig beskyttelseslag
- Farve blå RAL 5017.
- Brandklasse E iht. EN 13501-1.

Brugsvand: kontinuerlig temperatur 70°C, max. 95°C kortvarigt, 10 bar.

Varme: kontinuerlig temperatur 80°C, max. 95°C kortvarigt, 10 bar.

Uponor MLCP rør består af PE-RT/Aluminium/PE-RT. Rørene er VA-godkendt.

- Hvide med 10 mm isolering i ruller.

Uponor hæfter ikke for fejl, mangler eller skader hvis der sammen med Uponors produkter og systemer benyttes komponenter og produkter af andre fabrikater.

Ønsker du at anvende rørene til andre formål, kontakt vor tekniske afdeling.



VVS no.	Art. nr	beskrivelse	Mængde
<b>087307116</b>	1062042	Uponor Uni Pipe PLUS RIR isoleret S10 16x2,0 - 25/20 grey 75m	75
<b>087307120</b>	1062043	Uponor Uni Pipe PLUS RIR isoleret S10 20x2,25 - 28/23 grey 75m	75

# Uni Pipe PLUS

## Uni Pipe PLUS RIR i rulle

Ilddiffusionstæt flerlags komposit rør (PE-RT - lim - sømløs aluminium - lim - PE-RT) produceret ved hjælp af SACP-teknologi til VVS og varmeinstallationer.

Uponor Uni Pipe PLUS rør til brugsvands-, gulvvarme-, og radiatorsystemer

- Kontinuerlig temperatur 70/80°C, max. 95/100 °C kortvarigt
- 10 bar.

Uponor Uni Pipe PLUS rør består af PE-RT/Aluminium/PE-RT. Rørene er VA-godkendt i dimensionerne 16 mm- 32 mm.

Uponor hæfter ikke for fejl, mangler eller skader hvis der sammen med Uponors produkter og systemer benyttes komponenter og produkter af andre fabrikater

Ønsker du at anvende rørene til andre formål, kontakt vor tekniske afdeling.



VVS no.	Art. nr	beskrivelse	Mængde	enhed
<b>087482316</b>	1063061	Uponor Uni Pipe PLUS RIR i rulle 16x2,0 - 25/20 red 75m	75	m
<b>087482416</b>	1063059	Uponor Uni Pipe PLUS RIR i rulle 16x2,0 - 25/20 blue 75m	75	m
<b>087482320</b>	1063062	Uponor Uni Pipe PLUS RIR i rulle 20x2,25 - 28/23 red 75m	75	m
<b>087482420</b>	1063060	Uponor Uni Pipe PLUS RIR i rulle 20x2,25 - 28/23 blue 75m	75	m
<b>087482225</b>	1093128	Uponor Uni Pipe PLUS RIR i rulle 25x2,5 - 40/32 red 50m	50	m
<b>087482325</b>	1093129	Uponor Uni Pipe PLUS RIR i rulle 25x2,5 - 40/32 blue 50m	50	m

# Metallic Pipe PLUS



Uponor Uni Pipe PLUS er verdens første sømløse flerlagskompositrør, der ligner og føles som et metalrør. Den polerede overflade og flotte fremtoning gør det perfekt til synlig installation på væg.

## Fordele

- Større sikkerhed
- Høj formstabilitet
- Udviklet til brug med Uponor flerlags-kompositfittings
- Lav vægt - let at håndtere og installere
- Ligner og mærkes som et metalrør



## Metallic Pipe PLUS rør lige længde S

Ilddiffusionstæt flerlags komposit rør (PE-RT - lim - sømløs aluminium - lim - PE-RT) produceret ved hjælp af SACP-teknologi. Uponor Metallic Pipe PLUS rør er udviklet til brug i brugsvands-, gulvvarme- og radiatorsystemer

- Kontinuerlig temperatur 70/80°C,
- Max. 95/100 °C kortvarigt,
- 10 bar.

Uponor Uni Pipe PLUS rør består af PE-RT/Aluminium/PE-RT. Rørene er VA-godkendt i dimensionerne 16 mm- 20 mm. Rør i længder á 3 m.

Uponor hæfter ikke for fejl, mangler eller skader hvis der sammen med Uponors produkter og systemer benyttes komponenter og produkter af andre fabrikater.

Ønsker du at anvende rørene til andre formål, kontakt vor tekniske afdeling



VVS no.	Art. nr	beskrivelse	Mængde	enhed
087315116	1088400	Uponor Metallic Pipe PLUS rør lige længde S 16x2,0 3m	3	m
087315120	1088401	Uponor Metallic Pipe PLUS rør lige længde S 20x2,25 3m	3	m



Uponor MLC rør forener fordelene ved metal og plastrør og kan bruges til både drikkevands og varme/køleinstallationer.

Aluminiumslaget virker som iltspærre, reducerer varmeudvidelsen og giver

formstabilitet og sikrer nem og enkel installation. Uponor MLC-rør har alle relevante godkendelser.



## Fordele

- Letvægt, fleksibel og formstabil
- Sporbar i vægge
- Hurtig og sikker installation
- 100% ilt diffusionstæt og lav varmeudvidelse
- Intet spild og færre fittings end i traditionelle installationer
- Fuldt certificeret og godkendt i hele Europa

## MLC rør i lige længde S

Uponor MLC-rør til brugsvands- og radiatorsystemer.

- Kontinuerlig temperatur 70°C
- Max. 95°C kortvarigt
- 10 bar.
- Hvide i længder á hhv. 3 eller 5 m.

Uponor MLC rør består af PE-RT/Aluminium/PE-RT. Rørene er VA-godkendt i dimensionerne 16 mm- 110 mm.

Uponor hæfter ikke for fejl, mangler eller skader hvis der sammen med Uponors produkter og systemer benyttes komponenter og produkter af andre fabrikater.

Ønsker du at anvende rørene til andre formål, kontakt vor tekniske afdeling.



VVS no.	Art. nr	beskrivelse	Mængde	enhed
<b>087306040</b>	1013448	Uponor MLC rør i lige længde S 40x4,0 3m	3	m
<b>087306140</b>	1013446	Uponor MLC rør i lige længde S 40x4,0 5m	5	m
<b>087306050</b>	1021980	Uponor MLC rør i lige længde S 50x4,5 3m	3	m
<b>087306150</b>	1013449	Uponor MLC rør i lige længde S 50x4,5 5m	5	m
<b>087306063</b>	1021981	Uponor MLC rør i lige længde S 63x6,0 3m	3	m
<b>087306163</b>	1013451	Uponor MLC rør i lige længde S 63x6,0 5m	5	m
<b>087306175</b>	1013453	Uponor MLC rør i lige længde S 75x7,5 5m	5	m
<b>087306190</b>	1013455	Uponor MLC rør i lige længde S 90x8,5 5m	5	m
<b>087306191</b>	1013457	Uponor MLC rør i lige længde S 110x10,0 5m	5	m



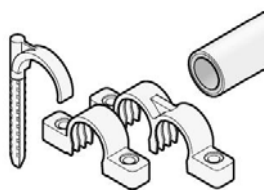

Uponor Uni samler alt nødvendigt tilbehør til installation af vores MLC-rørsystemer

### Fordele

- Hurtig installation
- Komplet udvalg af tilbehør
- Nemt at bruge



### Teck tomrørsholder enkelt

Bruges til fastgørelse af tomrør mod en flade. Skruer inkluderet.



VVS no.	Art. nr	beskrivelse	Mængde	enhed
<b>087264125</b>	1063472	Uponor Teck tomrørsholder enkelt 25	100	stk
<b>087264128</b>	1063474	Uponor Teck tomrørsholder enkelt 28	100	stk
<b>087264134</b>	1063476	Uponor Teck tomrørsholder enkelt 34	80	stk

### Teck tomrørsholder dobbelt

Bruges til fastgørelse af tomrør mod en flade. Skruer inkluderet.



VVS no.	Art. nr	beskrivelse	Mængde	enhed
<b>087264155</b>	1063473	Uponor Teck tomrørsholder dobbelt 25	60	stk

### Teck rørhage enkel 75 mm

Fremstillet af plast, til fastgørelse af rør med en ydre diameter op til 30 mm. Farve: blå. Forbores med 10,5 mm-bor.



VVS no.	Art. nr	beskrivelse	Mængde	enhed
<b>087253117</b>	1135511	Uponor Teck rørhage enkel 75 mm 75	200	stk
<b>087253119</b>	1135512	Uponor Teck rørhage enkel 90 mm 90	200	stk

### Teck rørhage dobbel 75 mm

Fremstillet af plast, til fastgørelse af rør med en ydre diameter op til 30 mm. Farve: blå. Forbores med 10,5 mm-bor.



VVS no.	Art. nr	beskrivelse	Mængde	enhed
<b>087253127</b>	1135513	Uponor Teck rørhage dobbel 75 mm 75	200	stk
<b>087253129</b>	1135514	Uponor Teck rørhage dobbel 90 mm 90	200	stk

## MLC rørbærer, enkelt

Fremstillet af plast, hvide, til Uponor MLC rør op til 20 mm. For fastgørelse af rør ved synlige installationer.



VVS no.	Art. nr.	beskrivelse	Mængde	enhed
<b>045469220</b>	1083931	Uponor MLC rørbærer, enkelt 16-20	1	stk
<b>045469232</b>	1083932	Uponor MLC rørbærer, enkelt 25-32	1	stk

## MLC rørbærer dobbelt

For fastgørelse af synlige installationer.



VVS no.	Art. nr.	beskrivelse	Mængde	enhed
<b>045469420</b>	1083933	Uponor MLC rørbærer dobbelt 16-20 c/c40	1	stk
<b>045469432</b>	1083934	Uponor MLC rørbærer dobbelt 25-32 c/c60	1	stk

# Uponor S-Press PLUS/S-Press

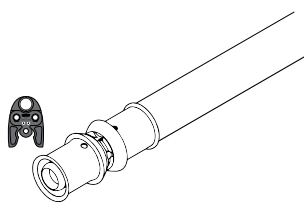

Udviklet til brug med Uponor Uni Pipe PLUS / MLC rør. Uponor S-Press PLUS/S-Press er den perfekte løsning der opfylder alle krav til drikkevand og radiatorforbindelser. Nem installation med funktioner for større sikkerhed

ved installation, samlingen er justerbar indtil trykprøvning. Alle fittings er godkendt til aktuelle formål.

## Fordele

- Farvede indikatorringe på fittings og presbakker for hurtig og sikker installation
- Synlig indikatorring - sikrer en hurtig og omkostnings-effektiv installation
- Sikkerhedsfunktion - en upresset samling er garanteret utæt
- Synlige, diskrete og tætte installationer
- Godkendt i hele Europa
- Tilgængelig i PPSU og messing



## Komponenter



Uponor S-Press PLUS/S-Press PPSU fittings



Uponor S-Press PLUS/S-Press brass fittings

## Relaterede systemer

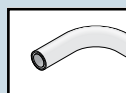

Uni Pipe PLUS/MLC

Side 170

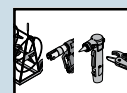

Uponor Værktøj

Side 285

# S-Press PLUS/S-Press PPSU

## S-Press PLUS vinkel PPSU

Preskobling til brugsvand- og radiatorsystemer. PPSU-plast med preskappe af rustfri stål.  
Udviklet til brugsvand- og radiatorsystemer.

- Stopring, pres-indikator, farvekode, "garanteret utæt hvis ikke presset".
- Ingen afgratning og kalibrering

Må kun anvendes med Uponor MLC-, Uni Pipe PLUS og Metallic Pipe PLUS-rør og med Uponor godkendt presværktøj.



VVS no.	Art. nr.	beskrivelse	Mængde	enhed
<b>087430116</b>	1039929	Uponor S-Press PLUS vinkel PPSU 16-16	20	stk
<b>087430120</b>	1039930	Uponor S-Press PLUS vinkel PPSU 20-20	10	stk
<b>087430125</b>	1039931	Uponor S-Press PLUS vinkel PPSU 25-25	10	stk
<b>087430132</b>	1039932	Uponor S-Press PLUS vinkel PPSU 32-32	5	stk

## S-Press vinkel 90° PPSU

Preskobling udført i PPSU-plast med preskappe af rustfri stål.  
Udviklet til brugsvands- og radiatorsystemer.

- Stopring, pres-indikator, farvekode, "garanteret utæt hvis ikke presset".

Må kun anvendes med Uponor MLC-, Uni Pipe Plus og Metallic Pipe Plus-rør og med Uponor godkendt presværktøj.



VVS no.	Art. nr.	beskrivelse	Mængde	enhed
<b>087430140</b>	1046386	Uponor S-Press vinkel 90° PPSU 40-40	5	stk
<b>087430150</b>	1046387	Uponor S-Press vinkel 90° PPSU 50-50	3	stk
<b>087430163</b>	1032877	Uponor S-Press vinkel 90° PPSU 63-63	1	stk
<b>087430175</b>	1032878	Uponor S-Press vinkel 90° PPSU 75-75	1	stk

# S-Press PLUS/S-Press PPSU

## S-Press vinkel 45° PPSU

Preskobling udført i PPSU-plast med preskappe af rustfri stål.  
Udviklet til brugsvands- og radiatorsystemer.

- Stopring, pres-indikator, farvekode, "garanteret utæt hvis ikke presset".

Må kun anvendes med Uponor MLC--rør og med Uponor godkendt presværktøj.



VVS no.	Art. nr	beskrivelse	Mængde	enhed
<b>087433140</b>	1046388	Uponor S-Press vinkel 45° PPSU 40-40	5	stk
<b>087433150</b>	1046389	Uponor S-Press vinkel 45° PPSU 50-50	3	stk
<b>087433163</b>	1032879	Uponor S-Press vinkel 45° PPSU 63-63	1	stk
<b>087433175</b>	1032880	Uponor S-Press vinkel 45° PPSU 75-75	1	stk

## S-Press PLUS muffe PPSU

Preskobling til brugsvand- og radiatorsystemer. PPSU-plast med preskappe af rustfri stål.  
Udviklet til brugsvand- og radiatorsystemer.

- Stopring, pres-indikator, farvekode, "garanteret utæt hvis ikke presset".

- Ingen afgratning og kalibrering

Må kun anvendes med Uponor MLC-, Uni Pipe PLUS og Metallic Pipe PLUS-rør og med Uponor godkendt presværktøj.



VVS no.	Art. nr	beskrivelse	Mængde	enhed
<b>087452116</b>	1039933	Uponor S-Press PLUS muffe PPSU 16-16	20	stk
<b>087452120</b>	1039934	Uponor S-Press PLUS muffe PPSU 20-20	10	stk
<b>087452125</b>	1039935	Uponor S-Press PLUS muffe PPSU 25-25	10	stk
<b>087452132</b>	1039936	Uponor S-Press PLUS muffe PPSU 32-32	10	stk

## S-Press muffe PPSU

Preskobling udført i PPSU-plast med preskappe af rustfri stål.  
Udviklet til brugsvands- og radiatorsystemer.

- Stopring, pres-indikator, farvekode, "garanteret utæt hvis ikke presset".

Må kun anvendes med Uponor MLC--rør og med Uponor godkendt presværktøj.



VVS no.	Art. nr	beskrivelse	Mængde	enhed
<b>087452140</b>	1046401	Uponor S-Press muffe PPSU 40-40	5	stk
<b>087452150</b>	1046402	Uponor S-Press muffe PPSU 50-50	3	stk
<b>087452163</b>	1032881	Uponor S-Press muffe PPSU 63-63	1	stk
<b>087452175</b>	1032882	Uponor S-Press muffe PPSU 75-75	1	stk

# S-Press PLUS/S-Press PPSU

## S-Press PLUS muffe reduktion PPSU

Preskobling til brugsvand- og radiatorsystemer. PPSU-plast med preskappe af rustfri stål.  
Udviklet til brugsvand- og radiatorsystemer.

- Stopring, pres-indikator, farvekode, "garanteret utæt hvis ikke presset".
- Ingen afgratning og kalibrering

Må kun anvendes med Uponor MLC-, Uni Pipe PLUS og Metallic Pipe PLUS-rør og med Uponor godkendt presværktøj.



VVS no.	Art. nr.	beskrivelse	Mængde	enhed
<b>087455120</b>	1039937	Uponor S-Press PLUS muffe reduktion PPSU 20-16	20	stk
<b>087456125</b>	1039938	Uponor S-Press PLUS muffe reduktion PPSU 25-16	10	stk
<b>087454125</b>	1039939	Uponor S-Press PLUS muffe reduktion PPSU 25-20	10	stk
<b>087454132</b>	1039940	Uponor S-Press PLUS muffe reduktion PPSU 32-25	10	stk

## S-Press muffe reduktion PPSU

Preskobling udført i PPSU-plast med preskappe af rustfri stål.  
Udviklet til brugsvands- og radiatorsystemer.

- Stopring, pres-indikator, farvekode, "garanteret utæt hvis ikke presset".

Må kun anvendes med Uponor MLC--rør og med Uponor godkendt presværktøj.



VVS no.	Art. nr.	beskrivelse	Mængde	enhed
<b>087454150</b>	1046406	Uponor S-Press muffe reduktion PPSU 50-40	3	stk
<b>087454163</b>	1032883	Uponor S-Press muffe reduktion PPSU 63-40	1	stk
<b>087455163</b>	1032884	Uponor S-Press muffe reduktion PPSU 63-50	1	stk
<b>087454175</b>	1032885	Uponor S-Press muffe reduktion PPSU 75-50	1	stk
<b>087455175</b>	1032886	Uponor S-Press muffe reduktion PPSU 75-63	1	stk

## S-Press muffe reduktion PPSU

Preskobling udført i PPSU-plast med preskappe af rustfri stål.  
Udviklet til brugsvands- og radiatorsystemer.

- Stopring, pres-indikator, farvekode, "garanteret utæt hvis ikke presset".
- Ingen afgratning og kalibrering

Må kun anvendes med Uponor MLC--rør og med Uponor godkendt presværktøj.



VVS no.	Art. nr.	beskrivelse	Mængde	enhed
<b>087455140</b>	1039941	Uponor S-Press muffe reduktion PPSU 40-25	5	stk
<b>087454140</b>	1039942	Uponor S-Press muffe reduktion PPSU 40-32	5	stk
<b>087455150</b>	1039943	Uponor S-Press muffe reduktion PPSU 50-32	3	stk

# S-Press PLUS/S-Press PPSU

## S-Press PLUS tee PPSU

Preskobling til brugsvand- og radiatorsystemer. PPSU-plast med preskappe af rustfri stål.  
Udviklet til brugsvand- og radiatorsystemer.

- Stopring, pres-indikator, farvekode, "garanteret utæt hvis ikke presset".
- Ingen afgratning og kalibrering

Må kun anvendes med Uponor MLC-, Uni Pipe PLUS og Metallic Pipe PLUS-rør og med Uponor godkendt presværktøj



VVS no.	Art. nr.	beskrivelse	Mængde	enhed
<b>087440116</b>	1039944	Uponor S-Press PLUS tee PPSU 16-16-16	10	stk
<b>087440120</b>	1039945	Uponor S-Press PLUS tee PPSU 20-20-20	10	stk
<b>087440125</b>	1039946	Uponor S-Press PLUS tee PPSU 25-25-25	5	stk
<b>087440132</b>	1039947	Uponor S-Press PLUS tee PPSU 32-32-32	5	stk

## S-Press tee PPSU

Preskobling udført i PPSU-plast med preskappe af rustfri stål.  
Udviklet til brugsvands- og radiatorsystemer.

- Stopring, pres-indikator, farvekode, "garanteret utæt hvis ikke presset".

Må kun anvendes med Uponor MLC--rør og med Uponor godkendt presværktøj.



VVS no.	Art. nr.	beskrivelse	Mængde	enhed
<b>087440140</b>	1046390	Uponor S-Press tee PPSU 40-40-40	5	stk
<b>087440150</b>	1046391	Uponor S-Press tee PPSU 50-50-50	3	stk
<b>087442163</b>	1032887	Uponor S-Press tee PPSU 63-63-63	1	stk
<b>087442175</b>	1032888	Uponor S-Press tee PPSU 75-75-75	1	stk

# S-Press PLUS/S-Press PPSU

## S-Press PLUS tee reduktion PPSU

Preskobling til brugsvand- og radiatorsystemer. PPSU-plast med preskappe af rustfri stål.  
Udviklet til brugsvand- og radiatorsystemer.

- Stopring, pres-indikator, farvekode, "garanteret utæt hvis ikke presset".
- Ingen afgratning og kalibrering

Må kun anvendes med Uponor MLC-, Uni Pipe PLUS og Metallic Pipe PLUS-rør og med Uponor godkendt presværktøj.



VVS no.	Art. nr.	beskrivelse	Mængde	enhed
<b>087440207</b>	1039948	Uponor S-Press PLUS tee reduktion PPSU 16-20-16	10	stk
<b>087443118</b>	1039949	Uponor S-Press PLUS tee reduktion PPSU 20-16-16	10	stk
<b>087443120</b>	1039950	Uponor S-Press PLUS tee reduktion PPSU 20-16-20	10	stk
<b>087441119</b>	1039951	Uponor S-Press PLUS tee reduktion PPSU 20-20-16	10	stk
<b>087440121</b>	1039952	Uponor S-Press PLUS tee reduktion PPSU 20-25-20	10	stk
<b>087444122</b>	1039953	Uponor S-Press PLUS tee reduktion PPSU 25-16-16	10	stk
<b>087444124</b>	1039954	Uponor S-Press PLUS tee reduktion PPSU 25-16-20	10	stk
<b>087444125</b>	1039955	Uponor S-Press PLUS tee reduktion PPSU 25-16-25	10	stk
<b>087442124</b>	1039956	Uponor S-Press PLUS tee reduktion PPSU 25-20-20	10	stk
<b>087442125</b>	1039957	Uponor S-Press PLUS tee reduktion PPSU 25-20-25	10	stk
<b>087445132</b>	1039958	Uponor S-Press PLUS tee reduktion PPSU 32-16-32	5	stk
<b>087443132</b>	1039959	Uponor S-Press PLUS tee reduktion PPSU 32-20-32	5	stk
<b>087442131</b>	1039960	Uponor S-Press PLUS tee reduktion PPSU 32-25-25	5	stk
<b>087442132</b>	1039961	Uponor S-Press PLUS tee reduktion PPSU 32-25-32	5	stk

## S-Press tee reduktion PPSU

Preskobling udført i PPSU-plast med preskappe af rustfri stål.  
Udviklet til brugsvands- og radiatorsystemer.

- Stopring, pres-indikator, farvekode, "garanteret utæt hvis ikke presset".

Må kun anvendes med Uponor MLC--rør og med Uponor godkendt presværktøj.



VVS no.	Art. nr.	beskrivelse	Mængde	enhed
<b>087442138</b>	1039962	Uponor S-Press tee reduktion PPSU 40-20-40	5	stk
<b>087443139</b>	1039963	Uponor S-Press tee reduktion PPSU 40-25-32	5	stk
<b>087442139</b>	1039964	Uponor S-Press tee reduktion PPSU 40-25-40	5	stk
<b>087443140</b>	1039965	Uponor S-Press tee reduktion PPSU 40-32-32	5	stk
<b>087442140</b>	1039966	Uponor S-Press tee reduktion PPSU 40-32-40	5	stk
<b>087443148</b>	1039967	Uponor S-Press tee reduktion PPSU 50-25-40	3	stk
<b>087442148</b>	1039968	Uponor S-Press tee reduktion PPSU 50-25-50	3	stk
<b>087442149</b>	1039969	Uponor S-Press tee reduktion PPSU 50-32-50	3	stk



# S-Press PLUS/S-Press PPSU

## S-Press tee reduktion PPSU

Preskobling udført i PPSU-plast med preskappe af rustfri stål.  
Udviklet til brugsvands- og radiatorsystemer.

- Stopring, pres-indikator, farvekode, "garanteret utæt hvis ikke presset".

Må kun anvendes med Uponor MLC-rør og med Uponor godkendt presværktøj.



VVS no.	Art. nr	beskrivelse	Mængde	enhed
087442150	1046400	Uponor S-Press tee reduktion PPSU 50-40-50	3	stk
087442160	1032889	Uponor S-Press tee reduktion PPSU 63-25-63	1	stk
087442161	1032890	Uponor S-Press tee reduktion PPSU 63-32-63	1	stk
087442162	1032891	Uponor S-Press tee reduktion PPSU 63-40-63	1	stk
087442170	1032892	Uponor S-Press tee reduktion PPSU 75-32-75	1	stk
087442171	1032893	Uponor S-Press tee reduktion PPSU 75-40-75	1	stk
087442172	1032894	Uponor S-Press tee reduktion PPSU 75-50-75	1	stk

# S-Press PLUS/S-Press metal

## S-Press PLUS kobling m/nippel

Preskobling udført i korrosionsbestandig materiale. Preskappe af rustfri stål.  
Udviklet til brugsvands- og radiatorsystemer.

- Stopring, pres-indikator, farvekode, "garanteret utæt hvis ikke presset".
- Ingen afgratning og kalibrering.
- Cylindrisk udvendigt gevind iht. EN 10226-1 til pakning.

Må kun anvendes med Uponor MLC-, Uni Pipe PLUS og Metallic Pipe PLUS-rør og med Uponor godkendt presværktøj



VVS no.	Art. nr	beskrivelse	Mængde	enhed
045481181	1070501	Uponor S-Press PLUS kobling m/nippel 16-R3/8"MT	20	stk
045481189	1070502	Uponor S-Press PLUS kobling m/nippel 16-R1/2"MT	20	stk
045481195	1070503	Uponor S-Press PLUS kobling m/nippel 16-R3/4"MT	15	stk
045481239	1070504	Uponor S-Press PLUS kobling m/nippel 20-R1/2"MT	20	stk
045481246	1070505	Uponor S-Press PLUS kobling m/nippel 20-R3/4"MT	10	stk
045481249	1070506	Uponor S-Press PLUS kobling m/nippel 20-R1"MT	10	stk
045481310	1070507	Uponor S-Press PLUS kobling m/nippel 25-R3/4"MT	10	stk
045481315	1070508	Uponor S-Press PLUS kobling m/nippel 25-R1"MT	5	stk
045481382	1070509	Uponor S-Press PLUS kobling m/nippel 32-R1"MT	5	stk
045481035	1070510	Uponor S-Press PLUS kobling m/nippel 32-R1 1/4"MT	5	stk

# S-Press PLUS/S-Press metal

## S-Press PLUS kobling m/nippel

Preskobling udført i korrosionsbestandig materiale. Preskappe af rustfri stål.  
Udviklet til brugsvands- og radiatorsystemer.

- Stopring, pres-indikator, farvekode, "garanteret utæt hvis ikke presset".
- Ingen afgratning og kalibrering.
- Cylindrisk udvendigt gevind iht. EN 10226-1 til pakning.

Må kun anvendes med Uponor MLC-, Uni Pipe PLUS og Metallic Pipe PLUS-rør og med Uponor godkendt presværktøj



VVS no.	Art. nr	beskrivelse	Mængde	enhed
045481182	1091728	Uponor S-Press PLUS kobling m/nippel 16-G3/8"MT	20	stk

## S-Press kobling m/nippel

Preskobling af forkromet messing til brugsvand- og radiatorsystemer med preskappe af rustfri stål til brugsvand- og radiatorsystemer.

- Stopring, pres-identifikation, farvekode, "garanteret utæt hvis ikke presset".
- Kalibreringsfri.
- Cylindrisk udvendigt gevind iht. EN 10226-1 til pakning.

Må kun anvendes med Uponor MLC-, Uni Pipe Plus og Metallic Pipe Plus-rør og med Uponor godkendt presværktøj.



VVS no.	Art. nr	beskrivelse	Mængde	enhed
045481420	1046901	Uponor S-Press kobling m/nippel 40-R1 1/4"MT	5	stk
045481042	1046902	Uponor S-Press kobling m/nippel 40-R1 1/2"MT	5	stk
045481445	1046905	Uponor S-Press kobling m/nippel 50-R1 1/2"MT	3	stk
045481054	1046906	Uponor S-Press kobling m/nippel 50-R2"MT	3	stk
045481063	1032895	Uponor S-Press kobling m/nippel 63-R2"MT	1	stk
045481075	1032896	Uponor S-Press kobling m/nippel 75-R2 1/2"MT	1	stk

## S-Press PLUS kobling m/muffe

Preskobling udført i korrosionsbestandig materiale. Preskappe af rustfri stål.  
Udviklet til brugsvands- og radiatorsystemer.

- Stopring, pres-indikator, farvekode, "garanteret utæt hvis ikke presset".
- Ingen afgratning og kalibrering.
- Cylindrisk indvendigt gevind iht. EN 10226-1 til pakning.

Må kun anvendes med Uponor MLC-, Uni Pipe PLUS og Metallic Pipe PLUS-rør og med Uponor godkendt presværktøj



VVS no.	Art. nr	beskrivelse	Mængde	enhed
045482189	1070515	Uponor S-Press PLUS kobling m/muffe 16-Rp1/2"FT	20	stk
045482239	1070516	Uponor S-Press PLUS kobling m/muffe 20-Rp1/2"FT	15	stk
045482246	1070517	Uponor S-Press PLUS kobling m/muffe 20-Rp3/4"FT	10	stk
045482249	1070518	Uponor S-Press PLUS kobling m/muffe 20-Rp1"FT	20	stk
045482310	1070519	Uponor S-Press PLUS kobling m/muffe 25-Rp3/4"FT	5	stk
045482315	1070520	Uponor S-Press PLUS kobling m/muffe 25-Rp1"FT	5	stk
045482382	1070521	Uponor S-Press PLUS kobling m/muffe 32-Rp1"FT	5	stk
045482035	1070522	Uponor S-Press PLUS kobling m/muffe 32-Rp1 1/4"FT	5	stk

# S-Press PLUS/S-Press metal

## S-Press kobling m/muffe

Preskobling med en korrosionsbestandig overflade og med preskappe af rustfri stål til brugsvand- og radiatorsystemer

- Stopring, pres-indikator, farvekode, "garanteret utæt hvis ikke presset".
- Cylindrisk indvendigt gevind iht. EN 10226-1 til pakning.

Må kun anvendes med Uponor MLC-rør og med Uponor godkendt presværktøj.



VVS no.	Art. nr	beskrivelse	Mængde	enhed
<b>045482420</b>	1046903	Uponor S-Press kobling m/muffe 40-Rp1 1/4"FT	5	stk
<b>045482042</b>	1046904	Uponor S-Press kobling m/muffe 40-Rp1 1/2"FT	5	stk
<b>045482445</b>	1046907	Uponor S-Press kobling m/muffe 50-Rp1 1/2"FT	3	stk

## S-Press PLUS vinkel

Preskobling udført i korrosionsbestandig materiale. Preskappe af rustfri stål. Udviklet til brugsvands- og radiatorsystemer.

- Stopring, pres-indikator, farvekode, "garanteret utæt hvis ikke presset".
- Ingen afgratning og kalibrering.

Må kun anvendes med Uponor MLC-, Uni Pipe PLUS og Metallic Pipe PLUS-rør og med Uponor godkendt presværktøj



VVS no.	Art. nr	beskrivelse	Mængde	enhed
<b>045470116</b>	1070523	Uponor S-Press PLUS vinkel 16-16	20	stk
<b>045470120</b>	1070524	Uponor S-Press PLUS vinkel 20-20	10	stk
<b>045470125</b>	1070525	Uponor S-Press PLUS vinkel 25-25	5	stk
<b>045470132</b>	1070526	Uponor S-Press PLUS vinkel 32-32	5	stk

## S-Press vinkel

Preskobling med en korrosionsbestandig overflade og med preskappe af rustfri stål til brugsvand- og radiatorsystemer.

- Stopring, pres-indikator, farvekode, "garanteret utæt hvis ikke presset".

Må kun anvendes med Uponor MLC-rør og med Uponor godkendt presværktøj.



VVS no.	Art. nr	beskrivelse	Mængde	enhed
<b>045470140</b>	1046908	Uponor S-Press vinkel 40-40	5	stk
<b>045470150</b>	1046911	Uponor S-Press vinkel 50-50	3	stk

# S-Press PLUS/S-Press metal

## S-Press PLUS vinkel m/nippel

Preskobling udført i korrosionsbestandig materiale. Preskappe af rustfri stål. Udviklet til brugsvands- og radiatorsystemer.

- Stopring, pres-indikator, farvekode, "garanteret utæt hvis ikke presset".
- Ingen afgratning og kalibrering.
- Cylindrisk udvendigt gevind iht. EN 10226-1 til pakning.

Må kun anvendes med Uponor MLC-, Uni Pipe PLUS og Metallic Pipe PLUS-rør og med Uponor godkendt presværktøj



VVS no.	Art. nr.	beskrivelse	Mængde	enhed
<b>045471189</b>	1070532	Uponor S-Press PLUS vinkel m/nippel 16-R1/2"MT	20	stk
<b>045471239</b>	1070533	Uponor S-Press PLUS vinkel m/nippel 20-R1/2"MT	10	stk
<b>045471246</b>	1070534	Uponor S-Press PLUS vinkel m/nippel 20-R3/4"MT	10	stk
<b>045471310</b>	1070535	Uponor S-Press PLUS vinkel m/nippel 25-R3/4"MT	5	stk
<b>045471315</b>	1070536	Uponor S-Press PLUS vinkel m/nippel 25-R1"MT	5	stk
<b>045471382</b>	1070537	Uponor S-Press PLUS vinkel m/nippel 32-R1"MT	5	stk

## S-Press vinkel m/nippel

Preskobling korrosionsbestandig overflade og med preskappe af rustfri stål til brugsvand- og radiatorsystemer

- Stopring, pres-indikator, farvekode, "garanteret utæt hvis ikke presset".
- Cylindrisk udvendigt gevind iht. EN 10226-1 til pakning.

Må kun anvendes med Uponor MLC-rør og med Uponor godkendt presværktøj.



VVS no.	Art. nr.	beskrivelse	Mængde	enhed
<b>045471420</b>	1046909	Uponor S-Press vinkel m/nippel 40-R1 1/4"MT	5	stk

## S-Press PLUS vinkel m/muffe

Preskobling udført i korrosionsbestandig materiale. Preskappe af rustfri stål. Udviklet til brugsvands- og radiatorsystemer.

- Stopring, pres-indikator, farvekode, "garanteret utæt hvis ikke presset".
- Ingen afgratning og kalibrering.
- Cylindrisk udvendigt gevind iht. EN 10226-1 til pakning.

Må kun anvendes med Uponor MLC-, Uni Pipe PLUS og Metallic Pipe PLUS-rør og med Uponor godkendt presværktøj



VVS no.	Art. nr.	beskrivelse	Mængde	enhed
<b>045472189</b>	1070539	Uponor S-Press PLUS vinkel m/muffe 16-Rp1/2"FT	10	stk
<b>045472239</b>	1070540	Uponor S-Press PLUS vinkel m/muffe 20-Rp1/2"FT	10	stk
<b>045472246</b>	1070541	Uponor S-Press PLUS vinkel m/muffe 20-Rp3/4"FT	10	stk
<b>045472310</b>	1070542	Uponor S-Press PLUS vinkel m/muffe 25-Rp3/4"FT	5	stk
<b>045472315</b>	1070543	Uponor S-Press PLUS vinkel m/muffe 25-Rp1"FT	5	stk
<b>045472382</b>	1070544	Uponor S-Press PLUS vinkel m/muffe 32-Rp1"FT	5	stk

# S-Press PLUS/S-Press metal

## S-Press vinkel m/muffe

Preskobling korrosionsbestandig overflade og med preskappe af rustfri stål til brugsvand- og radiatorsystemer

- Stopring, pres-indikator, farvekode, "garanteret utæt hvis ikke presset".
- Cylindrisk indvendigt gevind iht. EN 10226-1 til pakning.

Må kun anvendes med Uponor MLC-rør og med Uponor godkendt presværktøj



VVS no.	Art. nr.	beskrivelse	Mængde	enhed
<b>045472042</b>	1046910	Uponor S-Press vinkel m/muffe 40-Rp1 1/2"FT	5	stk
<b>045472445</b>	1046912	Uponor S-Press vinkel m/muffe 50-Rp1 1/2"FT	3	stk

## S-Press PLUS vinkel 45°

Preskobling udført i korrosionsbestandig materiale. Preskappe af rustfri stål. Udviklet til brugsvands- og radiatorsystemer.

- Stopring, pres-indikator, farvekode, "garanteret utæt hvis ikke presset".
- Ingen afgratning og kalibrering.

Må kun anvendes med Uponor MLC-, Uni Pipe PLUS og Metallic Pipe PLUS-rør og med Uponor godkendt presværktøj



VVS no.	Art. nr.	beskrivelse	Mængde	enhed
<b>045473025</b>	1070545	Uponor S-Press PLUS vinkel 45° 25-25	5	stk
<b>045473032</b>	1070546	Uponor S-Press PLUS vinkel 45° 32-32	5	stk

## S-Press vinkel 45°

Preskobling med en korrosionsbestandig overflade og med preskappe af rustfri stål til brugsvand- og radiatorsystemer.

- Stopring, pres-indikator, farvekode, "garanteret utæt hvis ikke presset".

Må kun anvendes med Uponor MLC-rør og med Uponor godkendt presværktøj.



VVS no.	Art. nr.	beskrivelse	Mængde	enhed
<b>045473040</b>	1046913	Uponor S-Press vinkel 45° 40-40	5	stk
<b>045473050</b>	1046914	Uponor S-Press vinkel 45° 50-50	3	stk

## S-Press PLUS dobbelt muffe

Preskobling udført i korrosionsbestandig materiale. Preskappe af rustfri stål. Udviklet til brugsvands- og radiatorsystemer.

- Stopring, pres-indikator, farvekode, "garanteret utæt hvis ikke presset".
- Ingen afgratning og kalibrering.

Må kun anvendes med Uponor MLC-, Uni Pipe PLUS og Metallic Pipe PLUS-rør og med Uponor godkendt presværktøj



VVS no.	Art. nr.	beskrivelse	Mængde	enhed
<b>045480016</b>	1070547	Uponor S-Press PLUS dobbelt muffe 16-16	20	stk
<b>045480020</b>	1070548	Uponor S-Press PLUS dobbelt muffe 20-20	10	stk
<b>045480025</b>	1070549	Uponor S-Press PLUS dobbelt muffe 25-25	10	stk
<b>045480032</b>	1070550	Uponor S-Press PLUS dobbelt muffe 32-32	5	stk

# S-Press PLUS/S-Press metal

## S-Press PLUS skydemuffe

Skydemuffe til pres udført i korrosionsbestandig materiale. Preskappe af rustfri stål. Udviklet til brugsvands- og radiatorsystemer.

- Stopring, pres-indikator, farvekode, "garanteret utæt hvis ikke presset"
- Ingen afgratning og kalibrering
- Skydelængde 16-32 mm på 60 mm.

Må kun anvendes med Uponor MLC-, Uni Pipe PLUS og Metallic Pipe PLUS-rør og med Uponor godkendt presværktøj



VVS no.	Art. nr	beskrivelse	Mængde	enhed
<b>045484316</b>	1118706	Uponor S-Press PLUS skydemuffe 16-16	10	stk
<b>045484320</b>	1118707	Uponor S-Press PLUS skydemuffe 20-20	10	stk
<b>045484325</b>	1118708	Uponor S-Press PLUS skydemuffe 25-25	5	stk
<b>045484332</b>	1118709	Uponor S-Press PLUS skydemuffe 32-32	5	stk

## S-Press skydemuffe

Skydemuffe til pres udført i korrosionsbestandig materiale. Preskappe af rustfri stål. Udviklet til brugsvands- og radiatorsystemer.

- Stopring, pres-indikator, farvekode, "garanteret utæt hvis ikke presset"
- Ingen afgratning og kalibrering
- Skydelængde 58 mm

Må kun anvendes med Uponor MLC-, Uni Pipe PLUS og Metallic Pipe PLUS-rør og med Uponor godkendt presværktøj



VVS no.	Art. nr	beskrivelse	Mængde	enhed
<b>045484340</b>	1118710	Uponor S-Press skydemuffe 40-40	3	stk

## S-Press muffe

Preskobling med en korrosionsbestandig overflade og med preskappe af rustfri stål til brugsvand- og radiatorsystemer.

- Stopring, pres-indikator, farvekode, "garanteret utæt hvis ikke presset".

Må kun anvendes med Uponor MLC-rør og med Uponor godkendt presværktøj.



VVS no.	Art. nr	beskrivelse	Mængde	enhed
<b>045480040</b>	1046932	Uponor S-Press muffe 40-40	5	stk
<b>045480050</b>	1046935	Uponor S-Press muffe 50-50	3	stk

# S-Press PLUS/S-Press metal

## S-Press PLUS muffe reduktion

Preskobling udført i korrosionsbestandig materiale. Preskappe af rustfri stål.  
Udviklet til brugsvands- og radiatorsystemer.

- Stop ring, pres-identifikation, farvekode, "garanteret utæt hvis ikke presset".
- Ingen afgratning og kalibrering.
- Cylindrisk udvendigt gevind iht. EN 10226-1 til pakning.

Må kun anvendes med Uponor MLC-, Uni Pipe PLUS og Metallic Pipe PLUS-rør og med Uponor godkendt presværktøj



VVS no.	Art. nr.	beskrivelse	Mængde	enhed
<b>045480241</b>	1070552	Uponor S-Press PLUS muffe reduktion 20-16	20	stk
<b>045480304</b>	1070553	Uponor S-Press PLUS muffe reduktion 25-16	10	stk
<b>045480308</b>	1070554	Uponor S-Press PLUS muffe reduktion 25-20	10	stk
<b>045480367</b>	1070555	Uponor S-Press PLUS muffe reduktion 32-20	10	stk
<b>045480375</b>	1070556	Uponor S-Press PLUS muffe reduktion 32-25	10	stk

## S-Press muffe reduktion

Preskobling med en korrosionsbestandig overflade og med preskappe af rustfri stål til brugsvand- og radiatorsystemer.

- Stopring, pres-indikator, farvekode, "garanteret utæt hvis ikke presset".

Må kun anvendes med Uponor MLC-, Uni Pipe PLUS og Metallic Pipe PLUS-rør og med Uponor godkendt presværktøj



VVS no.	Art. nr.	beskrivelse	Mængde	enhed
<b>045480417</b>	1046930	Uponor S-Press muffe reduktion 40-25	5	stk
<b>045480420</b>	1046931	Uponor S-Press muffe reduktion 40-32	5	stk
<b>045480440</b>	1046933	Uponor S-Press muffe reduktion 50-32	3	stk
<b>045480445</b>	1046934	Uponor S-Press muffe reduktion 50-40	3	stk

## S-Press PLUS tee

Preskobling udført i korrosionsbestandig materiale. Preskappe af rustfri stål.  
Udviklet til brugsvands- og radiatorsystemer.

- Stopring, pres-indikator, farvekode, "garanteret utæt hvis ikke presset".
- Ingen afgratning og kalibrering.

Må kun anvendes med Uponor MLC-, Uni Pipe PLUS og Metallic Pipe PLUS-rør og med Uponor godkendt presværktøj



VVS no.	Art. nr.	beskrivelse	Mængde	enhed
<b>045476016</b>	1070560	Uponor S-Press PLUS tee 16-16-16	10	stk
<b>045476020</b>	1070561	Uponor S-Press PLUS tee 20-20-20	10	stk
<b>045476025</b>	1070562	Uponor S-Press PLUS tee 25-25-25	5	stk
<b>045476032</b>	1070563	Uponor S-Press PLUS tee 32-32-32	5	stk

# S-Press PLUS/S-Press metal

## S-Press tee

Preskobling med en korrosionsbestandig overflade og preskappe af rustfri stål til brugsvand- og radiatorsystemer.

- Stop ring, pres-idikator, farvekode, "garanteret utæt hvis ikke presset".
- Kalibreringsfri.

Må kun anvendes med Uponor MLC-rør og med Uponor godkendt presværktøj.



VVS no.	Art. nr.	beskrivelse	Mængde	enhed
<b>045476040</b>	1046921	Uponor S-Press tee 40-40-40	5	stk
<b>045476050</b>	1046928	Uponor S-Press tee 50-50-50	3	stk

## S-Press PLUS tee reduceret

Preskobling udført i korrosionsbestandig materiale. Preskappe af rustfri stål. Udviklet til brugsvands- og radiatorsystemer.

- Stopring, pres-indikator, farvekode, "garanteret utæt hvis ikke presset".
- Ingen afgratning og kalibrering.

Må kun anvendes med Uponor MLC-, Uni Pipe PLUS og Metallic Pipe PLUS-rør og med Uponor godkendt presværktøj



VVS no.	Art. nr.	beskrivelse	Mængde	enhed
<b>045476194</b>	1070566	Uponor S-Press PLUS tee reduceret 16-20-16	10	stk
<b>045476240</b>	1070567	Uponor S-Press PLUS tee reduceret 20-16-16	10	stk
<b>045476241</b>	1070568	Uponor S-Press PLUS tee reduceret 20-16-20	20	stk
<b>045476242</b>	1070569	Uponor S-Press PLUS tee reduceret 20-20-16	20	stk
<b>045476290</b>	1070570	Uponor S-Press PLUS tee reduceret 20-25-16	10	stk
<b>045476248</b>	1070571	Uponor S-Press PLUS tee reduceret 20-25-20	10	stk
<b>045476303</b>	1070572	Uponor S-Press PLUS tee reduceret 25-16-16	5	stk
<b>045476325</b>	1070573	Uponor S-Press PLUS tee reduceret 25-16-20	5	stk
<b>045476304</b>	1070574	Uponor S-Press PLUS tee reduceret 25-16-25	5	stk
<b>045476335</b>	1070575	Uponor S-Press PLUS tee reduceret 25-20-16	5	stk
<b>045476307</b>	1070576	Uponor S-Press PLUS tee reduceret 25-20-20	5	stk
<b>045476308</b>	1070577	Uponor S-Press PLUS tee reduceret 25-20-25	5	stk
<b>045476316</b>	1070579	Uponor S-Press PLUS tee reduceret 25-32-25	5	stk
<b>045476365</b>	1070580	Uponor S-Press PLUS tee reduceret 32-16-32	5	stk
<b>045476367</b>	1070581	Uponor S-Press PLUS tee reduceret 32-20-32	5	stk
<b>045476375</b>	1070582	Uponor S-Press PLUS tee reduceret 32-25-25	5	stk
<b>045476377</b>	1070583	Uponor S-Press PLUS tee reduceret 32-25-32	5	stk



# S-Press PLUS/S-Press metal

## S-Press tee reduceret

Preskobling med en korrosionsbestandig overflade og med preskappe af rustfri stål til brugsvand- og radiatorsystemer.

- Stopring, pres-indikator, farvekode, "garanteret utæt hvis ikke presset".

Må kun anvendes med Uponor MLC-, Uni Pipe PLUS og Metallic Pipe PLUS-rør og med Uponor godkendt presværktøj



VVS no.	Art. nr.	beskrivelse	Mængde	enhed
<b>045476414</b>	1046916	Uponor S-Press tee reduceret 40-20-40	5	stk
<b>045476416</b>	1046917	Uponor S-Press tee reduceret 40-25-32	5	stk
<b>045476417</b>	1046918	Uponor S-Press tee reduceret 40-25-40	5	stk
<b>045476419</b>	1046919	Uponor S-Press tee reduceret 40-32-32	5	stk
<b>045476420</b>	1046920	Uponor S-Press tee reduceret 40-32-40	5	stk
<b>045476436</b>	1046924	Uponor S-Press tee reduceret 50-25-40	3	stk
<b>045476437</b>	1046925	Uponor S-Press tee reduceret 50-25-50	3	stk
<b>045476440</b>	1046926	Uponor S-Press tee reduceret 50-32-50	3	stk
<b>045476445</b>	1046927	Uponor S-Press tee reduceret 50-40-50	3	stk

## S-Press PLUS tee reduceret m/nippel

Preskobling udført i korrosionsbestandig materiale. Preskappe af rustfri stål.

Udviklet til brugsvands- og radiatorsystemer.

- Stopring, pres-indikator, farvekode, "garanteret utæt hvis ikke presset".
- Ingen afgratning og kalibrering.
- Cylindrisk udvendigt gevind iht. EN 10226-1 til pakning.

Må kun anvendes med Uponor MLC-, Uni Pipe PLUS og Metallic Pipe PLUS-rør og med Uponor godkendt presværktøj



VVS no.	Art. nr.	beskrivelse	Mængde	enhed
<b>045477189</b>	1070592	Uponor S-Press PLUS tee reduc. m/nippel 16-R1/2"MT-16	10	stk
<b>045477310</b>	1070593	Uponor S-Press PLUS tee reduceret m/nippel 25-R3/4"MT-25	5	stk
<b>045477371</b>	1070594	Uponor S-Press PLUS tee reduc. m/nippel 32-R3/4"MT-32	5	stk

## S-Press PLUS tee reduceret m/muffe

Preskobling udført i korrosionsbestandig materiale. Preskappe af rustfri stål.

Udviklet til brugsvands- og radiatorsystemer.

- Stopring, pres-indikator, farvekode, "garanteret utæt hvis ikke presset".
- Ingen afgratning og kalibrering.
- Cylindrisk indvendigt gevind iht. EN 10226-1 til pakning.

Må kun anvendes med Uponor MLC-, Uni Pipe PLUS og Metallic Pipe PLUS-rør og med Uponor godkendt presværktøj



VVS no.	Art. nr.	beskrivelse	Mængde	enhed
<b>045478189</b>	1070595	Uponor S-Press PLUS tee reduc. m/muffe 16-Rp1/2"FT-16	10	stk
<b>045478239</b>	1070596	Uponor S-Press PLUS tee reduceret m/muffe 20-Rp1/2"FT-20	15	stk
<b>045478246</b>	1070597	Uponor S-Press PLUS tee reduc. m/muffe 20-Rp3/4"FT-20	10	stk
<b>045478302</b>	1070598	Uponor S-Press PLUS tee reduc. m/muffe 25-Rp1/2"FT-25	5	stk
<b>045478310</b>	1070599	Uponor S-Press PLUS tee reduc. m/muffe 25-Rp3/4"FT-25	5	stk
<b>045478365</b>	1070600	Uponor S-Press PLUS tee reduc. m/muffe 32-Rp1/2"FT-32	5	stk
<b>045478371</b>	1070601	Uponor S-Press PLUS tee reduc. m/muffe 32-Rp3/4"FT-32	5	stk

# S-Press PLUS/S-Press metal

## S-Press tee reduceret m/muffe

Preskobling med en korrosionsbestandig overflade og med preskappe af rustfri stål til brugsvand- og radiatorsystemer

- Stopring, pres-indikator, farvekode, "garanteret utæt hvis ikke presset".
- Cylindrisk indvendigt gevind iht. EN 10226-1 til pakning.

Må kun anvendes med Uponor MLC-rør og med Uponor godkendt presværktøj.



VVS no.	Art. nr.	beskrivelse	Mængde	enhed
045478410	1046922	Uponor S-Press tee reduceret m/muffe 40-Rp1/2"FT-40	5	stk
045478414	1046923	Uponor S-Press tee reduceret m/muffe 40-Rp3/4"FT-40	5	stk
045478437	1046929	Uponor S-Press tee reduceret m/muffe 50-Rp1"FT-50	3	stk

## S-Press PLUS kobling m/omløber

Preskobling udført i korrosionsbestandig materiale. Preskappe af rustfri stål. Udviklet til brugsvands- og radiatorsystemer.

- Stopring, pres-indikator, farvekode, "garanteret utæt hvis ikke presset".
- Ingen afgratning og kalibrering.
- Cylindrisk indvendigt gevind iht. EN 10226-1 til pakning.

Må kun anvendes med Uponor MLC-, Uni Pipe PLUS og Metallic Pipe PLUS-rør og med Uponor godkendt presværktøj



VVS no.	Art. nr.	beskrivelse	Mængde	enhed
045483181	1070708	Uponor S-Press PLUS kobling m/omløber 16-G3/8"SN	1	stk
045483189	1070602	Uponor S-Press PLUS kobling m/omløber 16-G1/2"SN	1	stk
045483195	1070603	Uponor S-Press PLUS kobling m/omløber 16-G3/4"SN	1	stk
045483239	1070604	Uponor S-Press PLUS kobling m/omløber 20-G1/2"SN	1	stk
045483246	1070605	Uponor S-Press PLUS kobling m/omløber 20-G3/4"SN	1	stk
045483110	1070606	Uponor S-Press PLUS kobling m/omløber 25-G3/4"SN	1	stk
045483315	1070607	Uponor S-Press PLUS kobling m/omløber 25-G1"SN	1	stk
045483320	1070608	Uponor S-Press PLUS kobling m/omløber 25-G1 1/4 „SN	1	stk
045483032	1070609	Uponor S-Press PLUS kobling m/omløber 32-G1"SN	1	stk
045483035	1070610	Uponor S-Press PLUS kobling m/omløber 32-G1 1/4"SN	1	stk

## S-Press kobling m/omløber

Preskobling med en korrosionsbestandig overflade og med preskappe af rustfri stål til brugsvand- og radiatorsystemer

- Stopring, pres-indikator, farvekode, "garanteret utæt hvis ikke presset".
- Cylindrisk indvendigt gevind iht. EN 10226-1 til pakning.

Må kun anvendes med Uponor MLC-rør og med Uponor godkendt presværktøj.



VVS no.	Art. nr.	beskrivelse	Mængde	enhed
045483042	1046937	Uponor S-Press kobling m/omløber 40-G1 1/2"SN	5	stk
045483448	1046938	Uponor S-Press kobling m/omløber 50-G1 3/4"SN	3	stk
045483054	1046939	Uponor S-Press kobling m/omløber 50-G2"SN	3	stk

# S-Press PLUS/S-Press metal

## S-Press PLUS vinkel med omløber

Preskobling udført i korrosionsbestandig materiale. Preskappe af rustfri stål. Udviklet til brugsvands- og radiatorsystemer.

- Stopring, pres-indikator, farvekode, "garanteret utæt hvis ikke presset".
- Ingen afgratning og kalibrering.
- Cylindrisk indvendigt gevind iht. EN 10226-1 til pakning.

Må kun anvendes med Uponor MLC-, Uni Pipe PLUS og Metallic Pipe PLUS-rør og med Uponor godkendt presværktøj



VVS no.	Art. nr	beskrivelse	Mængde	enhed
045472180	1070611	Uponor S-Press PLUS vinkel med omløber 16-G3/8"SN	1	stk
045472181	1070612	Uponor S-Press PLUS vinkel med omløber 16-G1/2"SN	1	stk
045472220	1070613	Uponor S-Press PLUS vinkel med omløber 20-G1/2"SN	1	stk
045472225	1070614	Uponor S-Press PLUS vinkel med omløber 25-G3/4"SN	1	stk

## S-Press PLUS dækvinkel M

Dækvinkel med preskobling udført i korrosionsbestandig materiale. Preskappe af rustfri stål. Udviklet til brugsvands- og radiatorsystemer.

- Stopring, pres-indikator, farvekode, "garanteret utæt hvis ikke presset".
- Ingen afgratning og kalibrering.

Må kun anvendes med Uponor MLC-, Uni Pipe PLUS og Metallic Pipe PLUS-rør og med Uponor godkendt presværktøj



VVS no.	Art. nr	beskrivelse	Mængde	enhed
045475121	1070641	Uponor S-Press PLUS dækvinkel M 20-Rp3/4"FT	5	stk

## S-Press PLUS dækvinkel L

Dækvinkel med preskobling udført i korrosionsbestandig materiale. Preskappe af rustfri stål. Udviklet til brugsvands- og radiatorsystemer.

- Stopring, pres-indikator, farvekode, "garanteret utæt hvis ikke presset".
- Ingen afgratning og kalibrering.
- Cylindrisk indvendigt gevind iht. EN 10226-1 til pakning.

Må kun anvendes med Uponor MLC-, Uni Pipe PLUS og Metallic Pipe PLUS-rør og med Uponor godkendt presværktøj



VVS no.	Art. nr	beskrivelse	Mængde	enhed
045475116	1070644	Uponor S-Press PLUS dækvinkel L 16-Rp1/2"FT	10	stk

# S-Press PLUS/S-Press metal

## S-Press PLUS dækvinkel XL

Dækvinkel med preskobling udført i korrosionsbestandig materiale. Preskappe af rustfri stål. Udviklet til brugsvands- og radiatorsystemer.

- Stopring, pres-indikator, farvekode, "garanteret utæt hvis ikke presset". - Ingen afgratning og kalibrering.
- Cylindrisk indvendigt gevind iht. EN 10226-1 til pakning.

Må kun anvendes med Uponor MLC-, Uni Pipe PLUS og Metallic Pipe PLUS-rør og med Uponor godkendt presværktøj



VVS no.	Art. nr.	beskrivelse	Mængde	enhed
<b>045475216</b>	1070646	Uponor S-Press PLUS dækvinkel XL 16-Rp1/2"FT	10	stk
<b>045475220</b>	1070647	Uponor S-Press PLUS dækvinkel XL 20-Rp1/2"FT	10	stk

## S-Press PLUS prop

Preskobling udført i korrosionsbestandig materiale. Preskappe af rustfri stål. Udviklet til brugsvands- og radiatorsystemer.

- Stopring, pres-indikator, farvekode, "garanteret utæt hvis ikke presset".
- Ingen afgratning og kalibrering.

Må kun anvendes med Uponor MLC-, Uni Pipe PLUS og Metallic Pipe PLUS-rør og med Uponor godkendt presværktøj



VVS no.	Art. nr.	beskrivelse	Mængde	enhed
<b>045313916</b>	1070621	Uponor S-Press PLUS prop 16	40	stk
<b>045313920</b>	1070622	Uponor S-Press PLUS prop 20	20	stk
<b>045313925</b>	1070623	Uponor S-Press PLUS prop 25	10	stk
<b>045313932</b>	1070624	Uponor S-Press PLUS prop 32	5	stk

## S-Press PLUS trykprøvningsprop

Genanvendelig trykprøvningsprop



VVS no.	Art. nr.	beskrivelse	Mængde	enhed
<b>045498640</b>	1013760	Uponor S-Press PLUS trykprøvningsprop 20	20	stk

## S-Press PLUS dækvinkel m/beslag

Dækvinkler med preskoblinger udført i korrosionsbestandig materiale. Preskappe af rustfri stål. Udviklet til brugsvands- og radiatorsystemer.

- Stopring, pres-indikator, farvekode, "garanteret utæt hvis ikke presset".
- Ingen afgratning og kalibrering.
- Cylindrisk indvendigt gevind iht. EN 10226-1 til pakning.

Må kun anvendes med Uponor MLC-, Uni Pipe PLUS og Metallic Pipe PLUS-rør og med Uponor godkendt presværktøj



VVS no.	Art. nr.	beskrivelse	Mængde	enhed
<b>045401316</b>	1070662	Uponor S-Press PLUS dækvinkel m/beslag 16-Rp1/2"FT c/c150mm	5	stk

# S-Press PLUS/S-Press metal

## S-Press PLUS dækvinkel m/beslag Gemini

Dækvinkler med preskoblinger udført i korrosionsbestandig materiale. Preskappe af rustfri stål. Udviklet til brugsvands- og radiatorsystemer.

- Stopring, pres-indikator, farvekode, "garanteret utæt hvis ikke presset".
- Ingen afgratning og kalibrering.
- Cylindrisk indvendigt gevind iht. EN 10226-1 til pakning.

Må kun anvendes med Uponor MLC-, Uni Pipe PLUS og Metallic Pipe PLUS-rør og med Uponor godkendt presværktøj



VVS no.	Art. nr.	beskrivelse	Mængde	enhed
<b>045401416</b>	1070664	Uponor S-Press PLUS dækvinkel m/beslag Gemini 16-Rp1/2"FT c/ c150mm	5	stk

## S-Press PLUS radi vinkel

Preskobling udført i korrosionsbestandig materiale. Preskappe af rustfri stål. Udviklet til brugsvands- og radiatorsystemer.

- Stopring, pres-indikator, farvekode, "garanteret utæt hvis ikke presset".
- Ingen afgratning og kalibrering.
- Med 15 x 1 mm forkromet kobberør.
- Tilslutning af 15 x 1 mm kobberør til radiator.

Må kun anvendes med Uponor MLC-, Uni Pipe PLUS og Metallic Pipe PLUS-rør og med Uponor godkendt presværktøj



VVS no.	Art. nr.	beskrivelse	Mængde	enhed
<b>404730156</b>	1070650	Uponor S-Press PLUS radi vinkel 16-15CU l=150mm	20	stk
<b>404730126</b>	1070651	Uponor S-Press PLUS radi vinkel 16-12CU l=150mm	20	stk

## S-Press PLUS kuglehane

Kuglehane med præmonteret preskobling af messing med en korrosionsbestandig overflade med preskappe af rustfri stål til brugsvand- og radiatorsystemer.

- Stopring, pres-indikator, farvekode, "garanteret utæt hvis ikke presset".
- Kalibreringsfri.

Må kun anvendes med Uponor MLC-, Uni Pipe Plus og Metallic Pipe Plus-rør og med Uponor godkendt presværktøj.



VVS no.	Art. nr.	beskrivelse	Mængde	enhed
<b>045495016</b>	1046603	Uponor S-Press PLUS kuglehane 16	1	stk
<b>045495020</b>	1046604	Uponor S-Press PLUS kuglehane 20	6	stk
<b>045495025</b>	1046605	Uponor S-Press PLUS kuglehane 25	6	stk
<b>045495032</b>	1046606	Uponor S-Press PLUS kuglehane 32	6	stk

# S-Press PLUS/S-Press metal

## S-Press kuglehane

Kuglehane med præmonteret preskobling af messing med en korrosionsbestandig overflade med preskappe af rustfri stål til brugsvand- og radiatorsystemer.

- Stopring, pres-indikator, farvekode, "garanteret utæt hvis ikke presset".

Må kun anvendes med Uponor MLC-, Uni Pipe Plus og Metallic Pipe Plus-rør og med Uponor godkendt presværktøj.



VVS no.	Art. nr.	beskrivelse	Mængde	enhed
<b>045495040</b>	1046607	Uponor S-Press kuglehane S-Press 40	4	stk
<b>045495050</b>	1046608	Uponor S-Press kuglehane S-Press 50	4	stk

## S-Press overgang V

Preskobling af rødgods til brugsvandsinstallationer. Kobling til samling mellem MLC-, Uni Pipe Plus og Metallic Pipe Plus-rør og kobberrør eller rustfri rør.

- Preskæber type V.
- Stopring, pres-indikator, farvekode, "garanteret utæt hvis ikke presset".
- Ingen afgratning og kalibrering.

Må kun anvendes med Uponor MLC-, Uni Pipe PLUS og Metallic Pipe PLUS-rør og med Uponor godkendt presværktøj



VVS no.	Art. nr.	beskrivelse	Mængde	enhed
<b>045415025</b>	1090680	Uponor S-Press overgang V 25-22CU-SST	1	stk
<b>045415032</b>	1090681	Uponor S-Press overgang V 32-28CU-SST	1	stk

## S-Press overgang M

Preskobling af rødgods til brugsvandsinstallationer. Kobling til samling mellem MLC-, Uni Pipe Plus og Metallic Pipe Plus-rør og kobberrør eller rustfri rør.

- Preskæber type M.- Stopring, pres-indikator, farvekode, "garanteret utæt hvis ikke presset".
- Kalibreringsfri.

Må kun anvendes med Uponor MLC-, Uni Pipe PLUS og Metallic Pipe PLUS-rør og med Uponor godkendt presværktøj



VVS no.	Art. nr.	beskrivelse	Mængde	enhed
<b>045415116</b>	1090682	Uponor S-Press overgang M 16-15CU-SST	1	stk
<b>045415120</b>	1090683	Uponor S-Press overgang M 20-22CU-SST	1	stk
<b>045415125</b>	1090684	Uponor S-Press overgang M 25-22CU-SST	1	stk
<b>045415132</b>	1090685	Uponor S-Press overgang M 32-28CU-SST	1	stk

# S-Press PLUS/S-Press metal

## S-Press PLUS indstiks preskobling

Indstiks preskobling udført i korrosionsbestandig materiale. Preskappe af rustfri stål. Udviklet til radiatorsystemer.

- Stopring, pres-indikator, farvekode, "garanteret utæt hvis ikke presset".
- Ingen afgratning og kalibrering.

Må kun anvendes med Uponor MLC-, Uni Pipe PLUS og Metallic Pipe PLUS-rør og med Uponor godkendt presværktøj



VVS no.	Art. nr	beskrivelse	Mængde	enhed
<b>045313015</b>	1070615	Uponor S-Press PLUS indstiks preskobling 16-15CU	20	stk
<b>045485020</b>	1070707	Uponor S-Press PLUS indstiks preskobling 20-15CU	10	stk
<b>045485021</b>	1070617	Uponor S-Press PLUS indstiks preskobling 20-22CU	15	stk
<b>045313022</b>	1070618	Uponor S-Press PLUS indstiks preskobling 25-22CU	5	stk
<b>045485025</b>	1070619	Uponor S-Press PLUS indstiks preskobling 25-28CU	5	stk
<b>045485032</b>	1070620	Uponor S-Press PLUS indstiks preskobling 32-28CU	5	stk

## S-Press PLUS radi vinkel plated

Preskobling udført i korrosionsbestandig materiale. Preskappe af rustfri stål. Udviklet til radiatorsystemer.

- Stopring, pres-indikator, farvekode, "garanteret utæt hvis ikke presset".
- Ingen afgratning og kalibrering.
- Med forkromet kobberør.
- Tilslutning af kobberør til radiator.

Må kun anvendes med Uponor MLC-, Uni Pipe PLUS og Metallic Pipe PLUS-rør og med Uponor godkendt presværktøj



VVS no.	Art. nr	beskrivelse	Mængde	enhed
<b>404730016</b>	1070678	Uponor S-Press PLUS radi vinkel plated 16-15CU l=350mm	20	stk
<b>404730036</b>	1070679	Uponor S-Press PLUS radi vinkel plated 16-15CU l=1000mm	20	stk

## S-Press PLUS radi tee plated

Preskobling udført i korrosionsbestandig materiale. Preskappe af rustfri stål. Udviklet til radiatorsystemer.

- Stopring, pres-indikator, farvekode, "garanteret utæt hvis ikke presset".
- Ingen afgratning og kalibrering.
- Med forkromet kobberør.
- Tilslutning af kobberør til radiator.

Må kun anvendes med Uponor MLC-, Uni Pipe PLUS og Metallic Pipe PLUS-rør og med Uponor godkendt presværktøj



VVS no.	Art. nr	beskrivelse	Mængde	enhed
<b>404730116</b>	1070681	Uponor S-Press PLUS radi tee plated 16-15CU-16 l=350mm	20	stk

# S-Press PLUS/S-Press metal

## S-Press PLUS dobb. dækvinkel radi

Dækvinkel med preskobling udført i korrosionsbestandig materiale. Preskappe af rustfri stål. Udviklet til radiatorsystemer.

- Stopring, pres-indikator, farvekode, "garanteret utæt hvis ikke presset".
- Ingen afgratning og kalibrering.
- Cylindrisk indvendigt gevind iht. EN 10226-1 til pakning.

Må kun anvendes med Uponor MLC-, Uni Pipe PLUS og Metallic Pipe PLUS-rør og med Uponor godkendt presværktøj



VVS no.	Art. nr	beskrivelse	Mængde	enhed
<b>404730216</b>	1070684	Uponor S-Press PLUS dobb. dækvinkel radi 16-Rp1/2"FT c/c50mm	5	stk

## Smart Radi kompressionskobling Danfoss

For tilslutning til Danfoss ventil med muffe.



VVS no.	Art. nr	beskrivelse	Mængde	enhed
<b>045468189</b>	1013970	Uponor Smart Radi kompressionskobling Danfoss 16-G1/2"MT	1	stk

## Smart Radi plastrosset

Hvide i plast. Delbar.



VVS no.	Art. nr	beskrivelse	Mængde	enhed
<b>015229116</b>	1011370	Uponor Smart Radi plastrosset 16 white	50	stk
<b>015229120</b>	1011372	Uponor Smart Radi plastrosset 20 white	50	stk



# Uponor RS

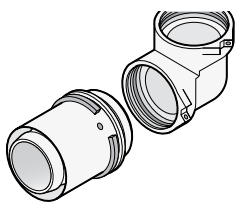

Uponor RS er et unikt modulært rørsystem, som med bare 30 forskellige dele giver mere end 300 forskellige kombinationsmuligheder, hvilket gør RS systemet ekstremt adaptivt.

Systemet er VA- og GDV godkendt.

## Fordele

- Kun 30 systemkomponenter muliggør hundredvis af variationer
- Innovativ indstiksteknologi mellem basisdel og adapter
- Mere effektiv lagerstyring
- Større fleksibilitet
- Hurtig montage via pres i arbejdsbænk og senere værktøjsfri samling på ønsket sted
- Justering mulig helt frem til afslutning
- Farvekodning 16-110 mm for nemt valg af dimension



## Komponenter



Uponor RS presadapter



Uponor RS basisdel



Uponor RS afstandsstykke



Uponor RS flange

## Relaterede systemer

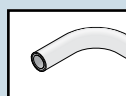

Uni Pipe PLUS/MLC

Side 170

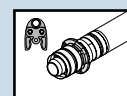

Uponor S-Press

Side 180

# RS

## RS kobling

Kobling til det modulære stigstrengssystem. Må kun benyttes sammen med de øvrige produkter tilhørende stigstrengssystemet (RS)



VVS no.	Art. nr.	beskrivelse	Mængde	enhed
<b>045456112</b>	1029144	Uponor RS kobling RS2-RS2	1	stk
<b>045456114</b>	1029145	Uponor RS kobling RS3-RS3	1	stk

## RS vinkel

Vinkel til det modulære stigstrengssystem. Må kun benyttes sammen med de øvrige produkter tilhørende stigstrengssystemet (RS)



VVS no.	Art. nr.	beskrivelse	Mængde	enhed
<b>045453112</b>	1029138	Uponor RS vinkel RS2-RS2	1	stk
<b>045453114</b>	1029139	Uponor RS vinkel RS3-RS3	1	stk

## RS bøjning 45°

45° bøjning til det modulære stigstrengssystem. Må kun benyttes sammen med de øvrige produkter tilhørende stigstrengssystemet (RS)



VVS no.	Art. nr.	beskrivelse	Mængde	enhed
<b>045454112</b>	1029140	Uponor RS bøjning 45° RS2-RS2	1	stk
<b>045454114</b>	1029141	Uponor RS bøjning 45° RS3-RS3	1	stk

# RS

## RS tee

T-stykke til det modulære stigstrengssystem. Må kun benyttes sammen med de øvrige produkter tilhørende stigstrengssystemet (RS)



VVS no.	Art. nr.	beskrivelse	Mængde	enhed
<b>045455112</b>	1029142	Uponor RS tee RS2-RS2-RS2	1	stk
<b>045455114</b>	1029143	Uponor RS tee RS3-RS3-RS3	1	stk

## RS kobling

Reduktionskobling til det modulære stigstrengssystem. Må kun benyttes sammen med de øvrige produkter tilhørende stigstrengssystemet (RS)



VVS no.	Art. nr.	beskrivelse	Mængde	enhed
<b>045456180</b>	1029146	Uponor RS kobling RS3-RS2	1	stk

## RS afstandsnippel

Afstandsnippel til det modulære stigstrengssystem. Må kun benyttes sammen med de øvrige produkter tilhørende stigstrengssystemet (RS)



VVS no.	Art. nr.	beskrivelse	Mængde	enhed
<b>045458205</b>	1046750	Uponor RS afstandsnippel RS2-RS2 l=5mm	1	stk
<b>045458305</b>	1046751	Uponor RS afstandsnippel RS3-RS3 l=5mm	1	stk

## RS afstandsnippel

Afstandsnippel til det modulære stigstrengssystem. Må kun benyttes sammen med de øvrige produkter tilhørende stigstrengssystemet (RS)



VVS no.	Art. nr.	beskrivelse	Mængde	enhed
<b>045458217</b>	1046477	Uponor RS afstandsnippel RS2-RS2 l=130mm	1	stk
<b>045458325</b>	1046478	Uponor RS afstandsnippel RS3-RS3 l=210mm	1	stk

## RS presadapter S-Press PLUS S-Press PLUS

Preskoblinger til brugsvand- og radiatorsystemer.

Må kun anvendes med Uponor Uni Pipe PLUS/MLC-rør og med Uponor godkendt presværktøj.

Må kun benyttes sammen med de øvrige produkter tilhørende stigstrengssystemet (RS).



VVS no.	Art. nr.	beskrivelse	Mængde	enhed
<b>045450320</b>	1095818	Uponor RS presadapter S-Press PLUS S-Press PLUS 20-RS2	1	stk
<b>045450325</b>	1095819	Uponor RS presadapter S-Press PLUS S-Press PLUS 25-RS2	1	stk
<b>045450332</b>	1095820	Uponor RS presadapter S-Press PLUS S-Press PLUS 32-RS2	1	stk

## RS presadapter S-Press

Preskoblinger til brugsvand- og radiatorsystemer.

Må kun anvendes med Uponor MLC-rør og med Uponor godkendt presværktøj.

Må kun benyttes sammen med de øvrige produkter tilhørende stigstrengssystemet (RS))



VVS no.	Art. nr.	beskrivelse	Mængde	enhed
<b>045450040</b>	1046940	Uponor RS presadapter S-Press 40-RS2	1	stk
<b>045450050</b>	1046941	Uponor RS presadapter S-Press 50-RS2	1	stk
<b>045450063</b>	1029125	Uponor RS presadapter S-Press 63-RS2	1	stk
<b>045450075</b>	1029126	Uponor RS presadapter S-Press 75-RS2	1	stk
<b>045450090</b>	1029127	Uponor RS presadapter S-Press 90-RS3	1	stk
<b>045450110</b>	1029128	Uponor RS presadapter S-Press 110-RS3	1	stk

## RS adapter m/nippel

Adaptornippel til det modulære stigstrengssystem. Må kun benyttes sammen med de øvrige produkter tilhørende stigstrengssystemet (RS)

Nippelgevind iht. EN 10226-1.



VVS no.	Art. nr.	beskrivelse	Mængde	enhed
<b>045451112</b>	1029131	Uponor RS adapter m/nippel R2"MT-RS2	1	stk
<b>045451167</b>	1029132	Uponor RS adapter m/nippel R2 1/2"MT-RS2	1	stk
<b>045451114</b>	1029133	Uponor RS adapter m/nippel R3"MT-RS3	1	stk

## RS adapter m/muffe

Adaptermuffe til det modulære stigstrengssystem. Må kun benyttes sammen med de øvrige produkter tilhørende stigstrengssystemet (RS)

Muffegevind iht. EN 10226-1.



VVS no.	Art. nr.	beskrivelse	Mængde	enhed
<b>045452165</b>	1029134	Uponor RS adapter m/muffe Rp1"FT-RS2	1	stk
<b>045452112</b>	1029135	Uponor RS adapter m/muffe Rp2"FT-RS2	1	stk
<b>045452167</b>	1029136	Uponor RS adapter m/muffe Rp2 1/2"FT-RS2	1	stk
<b>045452114</b>	1029137	Uponor RS adapter m/muffe Rp3"FT-RS3	1	stk

## RS flange

Flange til det modulære stigstrengssystem.

Må kun benyttes sammen med de øvrige produkter tilhørende stigstrengssystemet (RS)



VVS no.	Art. nr.	beskrivelse	Mængde	enhed
<b>045458080</b>	1029129	Uponor RS flange RS3-DN80 (PN16)	1	stk
<b>045458100</b>	1029130	Uponor RS flange RS3-DN100 (PN16)	1	stk

## RS låsestift

Låsestift til det modulære stigstrengssystem. Må kun benyttes sammen med de øvrige produkter tilhørende stigstrengssystemet (RS)



VVS no.	Art. nr.	beskrivelse	Mængde	enhed
<b>045459121</b>	1042921	Uponor RS låsestift RS2 black	10	stk
<b>045459122</b>	1042922	Uponor RS låsestift RS3 grey	10	stk

# Uponor RTM indstikskoblinger

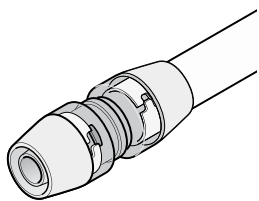

Uponor RTM systemet sikrer en meget professionel samling hver gang. Dette er en installations-teknik, der hjælper med at udføre perfekte rørsamlinger, hurtigt, sikkert og uden brug af værktøj.

Uponor RTM indstikskoblinger er udviklet til brug sammen med Uponor Uni Pipe PLUS/MLC-rør.

RTM-systemet er VA- og GDV-godkendt.



## Fordele

- Ensartet presning på røret
- Farvekodet presindikator
- Indbygget værktøj
- Ved korrekt samling høres et klik
- Hurtig og nem installation

## Komponenter



Uponor RTM PPSU

## Relaterede systemer

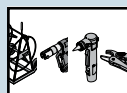

Uponor  
Værktøj

Side 285

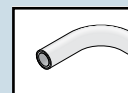

Uni Pipe  
PLUS/MLC

Side 170

## RTM kobling m/nippel PPSU

- Automatiske presfittings udført i PPSU.
- 10 bar.
- Må kun anvendes sammen med Uponors Uni Pipe PLUS/MLC-rør.
- Farveindikator for rørstørrelse



VVS no.	Art. nr	beskrivelse	Mængde	enhed
<b>087453189</b>	1048539	Uponor RTM kobling m/nippel PPSU 16-R1/2"MT	1	stk
<b>087453239</b>	1048540	Uponor RTM kobling m/nippel PPSU 20-R1/2"MT	1	stk
<b>087453310</b>	1048541	Uponor RTM kobling m/nippel PPSU 25-R3/4"MT	1	stk

## RTM kobling m/muffe PPSU

- Automatiske presfittings udført i PPSU.
- 10 bar.
- Må kun anvendes sammen med Uponors Uni Pipe PLUS/MLC-rør.
- Farveindikator for rørstørrelse



VVS no.	Art. nr	beskrivelse	Mængde	enhed
<b>087459189</b>	1048558	Uponor RTM kobling m/muffe PPSU 16-Rp1/2"FT	1	stk
<b>087459239</b>	1048559	Uponor RTM kobling m/muffe PPSU 20-Rp1/2"FT	1	stk
<b>087459310</b>	1048560	Uponor RTM kobling m/muffe PPSU 25-Rp3/4"FT	1	stk

## RTM vinkel PPSU

- Automatiske presfittings udført i PPSU.
- 10 bar.
- Må kun anvendes sammen med Uponors Uni Pipe PLUS/MLC-rør.
- Farveindikator for rørstørrelse



VVS no.	Art. nr	beskrivelse	Mængde	enhed
<b>087435116</b>	1048547	Uponor RTM vinkel PPSU 16-16	1	stk
<b>087435120</b>	1048548	Uponor RTM vinkel PPSU 20-20	1	stk
<b>087435125</b>	1048549	Uponor RTM vinkel PPSU 25-25	1	stk

## RTM koblingsvinkel m/muffe PPSU

- Automatiske presfittings udført i PPSU.
- 10 bar.
- Må kun anvendes sammen med Uponors Uni Pipe PLUS/MLC-rør.
- Farveindikator for rørstørrelse



VVS no.	Art. nr	beskrivelse	Mængde	enhed
<b>087436189</b>	1048561	Uponor RTM koblingsvinkel m/muffe PPSU 16-Rp1/2"FT	1	stk
<b>087436239</b>	1048562	Uponor RTM koblingsvinkel m/muffe PPSU 20-Rp1/2"FT	1	stk
<b>087436310</b>	1048563	Uponor RTM koblingsvinkel m./muffe PPSU 25-Rp3/4"FT	1	stk

## RTM kobling PPSU

- Automatiske presfittings udført i PPSU.
- 10 bar.
- Må kun anvendes sammen med Uponors Uni Pipe PLUS/MLC-rør.
- Farveindikator for rørstørrelse



VVS no.	Art. nr	beskrivelse	Mængde	enhed
<b>087457016</b>	1048542	Uponor RTM kobling PPSU 16-16	1	stk
<b>087457020</b>	1048543	Uponor RTM kobling PPSU 20-20	1	stk
<b>087457025</b>	1048544	Uponor RTM kobling PPSU 25-25	1	stk

## RTM lige reduktion PPSU

- Automatiske presfittings udført i PPSU.
- 10 bar.
- Må kun anvendes sammen med Uponors Uni Pipe PLUS/MLC-rør.
- Farveindikator for rørstørrelse



VVS no.	Art. nr	beskrivelse	Mængde	enhed
<b>087458241</b>	1048545	Uponor RTM lige reduktion PPSU 20-16	1	stk
<b>087458308</b>	1048546	Uponor RTM lige reduktion PPSU 25-20	1	stk

## RTM tee PPSU

- Automatiske presfittings udført i PPSU.
- 10 bar.
- Må kun anvendes sammen med Uponors Uni Pipe PLUS/MLC-rør.
- Farveindikator for rørstørrelse



VVS no.	Art. nr	beskrivelse	Mængde	enhed
<b>087446116</b>	1048550	Uponor RTM tee PPSU 16-16-16	1	stk
<b>087446120</b>	1048551	Uponor RTM tee PPSU 20-20-20	1	stk
<b>087446125</b>	1048552	Uponor RTM tee PPSU 25-25-25	1	stk

# RTM

## RTM tee reduktion PPSU

- Automatiske presfittings udført i PPSU.
- 10 bar.
- Må kun anvendes sammen med Uponors Uni Pipe PLUS/MLC-rør.
- Farveindikator for rørstørrelse



VVS no.	Art. nr.	beskrivelse	Mængde	enhed
<b>087447120</b>	1048553	Uponor RTM tee reduktion PPSU 20-16-20	1	stk
<b>087447118</b>	1048554	Uponor RTM tee reduktion PPSU 20-16-16	1	stk
<b>087447125</b>	1048556	Uponor RTM tee reduktion PPSU 25-20-25	1	stk
<b>087447124</b>	1048557	Uponor RTM tee reduktion PPSU 25-20-20	1	stk

## Smart Aqua dækvinkel RTM PPSU

- Automatiske presfittings udført i PPSU.
- 10 bar.
- Må kun anvendes sammen med Uponors MLC-rør.
- Farveindikator for rørstørrelse.



VVS no.	Art. nr.	beskrivelse	Mængde	enhed
<b>087460116</b>	1048564	Uponor Smart Aqua dækvinkel RTM PPSU 16-Rp1/2"FT	1	stk
<b>087460120</b>	1048565	Uponor Smart Aqua dækvinkel RTM PPSU 20-Rp1/2"FT	1	stk



# Uponor Uni-X

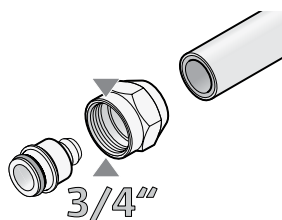

Uponor Uni-X er en serie af 3/4" Eurokonus kompressionskoblinger og adaptore til alle typer VVS-installationer.

## Fordele

- Nem tilpasning til andre rør og systemer
- Flexibelt systemdesign
- Der kræves ikke specialværktøj
- Anvendes i alle typer VVS-installationer



## Komponenter



Uponor Uni-X kompressionskoblinger



Uponor Uni-X fittings

## Relaterede systemer

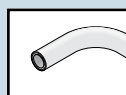

Uni Pipe PLUS/MLC

Side 170

# Uni-X

## Uni-X koblingsæt MLC

Koblingsæt af messing, forkromet. For tilslutning af Uponor Uni Pipe PLUS og MLC rør til fordelerrør.

- Muffegevind 3/4" eurocone iht. EN ISO 228-1.
- Ingen afgratning og kalibrering.



VVS no.	Art. nr.	beskrivelse	Mængde	enhed
<b>045467616</b>	1058090	Uponor Uni-X koblingsæt MLC 16-3/4"FT Euro	1	stk
<b>045467620</b>	1058092	Uponor Uni-X koblingsæt MLC 20-3/4"FT Euro	1	stk
<b>045467310</b>	1058093	Uponor Uni-X koblingsæt MLC 25-3/4"FT Euro	1	stk

## Uni-X koblingsæt MLC

Koblingsæt 16 x M22 mm kan anvendes på primærsiden på Fluvia Push 12 hvis man ønsker at forbinde shunten med 16 mm MLC rør



VVS no.	Art. nr.	beskrivelse	Mængde	enhed
<b>045467916</b>	1058094	Uponor Uni-X koblingsæt MLC 16-M22	1	stk

## Uni-X kompressions-brystnippel

3/4" brystnippel.

- Overfladebehandlet messing.
- Nippelgevind iht. EN ISO 228-1.



VVS no.	Art. nr.	beskrivelse	Mængde	enhed
<b>045465606</b>	1006641	Uponor Uni-X kompressions-brystnippel G3/4"MT Euro-G3/4"MT Euro	20	stk

## Aqua PLUS slutmuffe

1/2" slutmuffe inkl. planpakning. Til afproprning af ubenyttede udtag på fordelerrør.

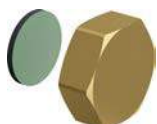

VVS no.	Art. nr.	beskrivelse	Mængde	enhed
<b>045266406</b>	1001337	Uponor Aqua PLUS slutmuffe 3/4"FT	10	stk

## Vario kugleventil

Kuglehane 3/4" x 1" gevind til Uponor Fordelerrør



VVS no.	Art. nr.	beskrivelse	Mængde	enhed
<b>046231020</b>	1086558	Uponor Vario kugleventil 3/4-G1	1	sæt

## Vario kugleventil

Sæt af kuglehane 1" 60 mm anvendes med planpakning med fordelerrør



VVS no.	Art. nr.	beskrivelse	Mængde	enhed
<b>087603108</b>	1059132	Uponor Vario kugleventil NP G1-G1	1	sæt

## Vario kugleventil vinkel

Kuglehane sæt til vinkelmontage, anvendes med Uponor Vario S fordelerrør



VVS no.	Art. nr.	beskrivelse	Mængde	enhed
<b>046231320</b>	1086559	Uponor Vario kugleventil vinkel Rp 3/4" - G1"	1	sæt

# Uponor Uni-C

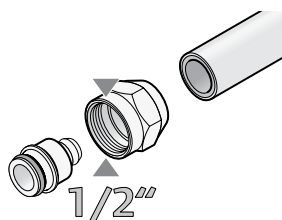

Uponor Uni-C 1/2" fordelerrør og kompressionskoblinger er fremstillet af fortinnet messing til brug i alle typer VVS-installationer.

## Fordele

- Nem tilpasning til andre systemer
- Anvendes i alle typer VVS-installationer
- Der kræves ikke specialværktøj



## Komponenter



Uponor Uni-C fordelerrør



Uponor Uni-C kompressionskoblinger



Uponor Uni-C fittings

## Relaterede systemer

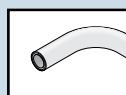

Uni Pipe PLUS/MLC

Side 170

# Uni-C

## Uni-C fordelerrør S

Med 1" nippel og fast muffe til varme.

- Overfladebehandlet messing.

Leveres uden koblingssæt (tilhørende koblingssæt=artikel nr. 1058086 (VVS-nr. 04.5467.189) og 1058088 (VVS-nr. 04.5467.239))



VVS no.	Art. nr	beskrivelse	Mængde	enhed
<b>045466002</b>	1014107	Uponor Uni-C fordelerrør S 1"MT/FT 2x1/2"MT	1	stk
<b>045466003</b>	1014111	Uponor Uni-C fordelerrør S 1"MT/FT 3x1/2"MT	1	stk
<b>045466004</b>	1014109	Uponor Uni-C fordelerrør S 1"MT/FT 4x1/2"MT	1	stk

## Aqua PLUS isoleringskit EPP

Isoleringskit til Uponor Aqua PLUS fordelerrør c/c 50 mm.

- Sæt indeholder isoleringskappe til 10 udtag og leveres med 2 endestykker Ø 92 mm.

- EPP skum, tykkelse 15 mm iht. DS 452 Ø 76 mm



VVS no.	Art. nr	beskrivelse	Mængde	enhed
<b>046269310</b>	1087016	Uponor Aqua PLUS isoleringskit EPP 10x c/c50mm l=600	1	sæt

## Uni-C ophængssæt S

Ophængsbeslag til 1" fordelerrør 1 stk.



VVS no.	Art. nr	beskrivelse	Mængde	enhed
<b>045469108</b>	1014117	Uponor Uni-C ophængssæt S	1	stk

# Uni-C

## Aqua PLUS slutmuffe

1/2" slutmuffe inkl. planpakning. Til afproprning af ubenyttede udtag på fordelerrør.



VVS no.	Art. nr.	beskrivelse	Mængde	enhed
<b>045266404</b>	1033619	Uponor Aqua PLUS slutmuffe 1/2"FT	10	stk

## Uni-X Slutmuffe til fordelerrør L

1" slutmuffe

- Overfladebehandlet messing



VVS no.	Art. nr.	beskrivelse	Mængde	enhed
<b>045466908</b>	1002276	Uponor Uni-X Slutmuffe til fordelerrør L G1"FT	10	stk

## Uni-C koblingsæt MLC

Uponor 1/2" Uni-C koblingsæt MLC anvendes med Uponor Uni-C 1" fordelerrør ved montering af Uponor MLC-rør. Må kun benyttes med Uponor rør og fordelerrør.

- Metal.



VVS no.	Art. nr.	beskrivelse	Mængde	enhed
<b>045467189</b>	1058086	Uponor Uni-C koblingsæt MLC 16-1/2"FT	1	stk
<b>045467239</b>	1058088	Uponor Uni-C koblingsæt MLC 20-1/2"FT	1	stk

## Uni-C dobbeltnippel MLC

1/2" brystnippel.

- Forkromet messing.

- Nippelgevind iht. EN ISO 228-1.



VVS no.	Art. nr.	beskrivelse	Mængde	enhed
<b>045465104</b>	1013894	Uponor Uni-C dobbeltnippel MLC 1/2"MT-1/2"MT	40	stk



# Uponor Decibel afløbssystem



Der findes visse ting du ikke vil høre  
Uponor Decibel – et lydsvagt afløbssystem



# Uponor Decibel



Uponor Decibel er et komplet indendørs afløbssystem med rør og dele til rådighed i dimensioner fra 50 til 160 mm. Det er velegnet til nye bygninger samt renoveringer. Systemet består af mineralforstærket

polypropylen i en flerlagsstruktur samt en høj densitet. Dette gør Decibel til markedets mest lydsvage afløbssystem. Uponor Decibel er velegnet til akustisk krævende bygninger.

## Fordele

- **Innovativ flerlagsstruktur**
- **Fremragende lydabsorberende egenskaber**
- **Let at installere**
- **Fuldt kompatibel med traditionelle indendørs afløbssystemer**



## DECIBEL bøjning

Uponor Decibel er et lydsvagt afløbssystem iht. EN 1451 til indendørs afløb- og spildevand med høje krav til lydisolering. Decibel bøjning med tætningsring.

Lyd: Premium lydisolering iht. EN 14366 / DIN 4109 / VDI 4100  
Materiale: mineralfyldt polypropylen (PP co-polymer)

Farve: hvid



VVS no.	Art. nr	beskrivelse	Mængde	enhed
<b>186274050</b>	1000199	DECIBEL bøjning 50 15°	30	stk
<b>186274075</b>	1000203	DECIBEL bøjning 75 15°	25	stk
<b>186274160</b>	1087216	DECIBEL bøjning 160 15°	10	stk

## DECIBEL bøjning

Uponor Decibel er et lydsvagt afløbssystem iht. EN 1451 til indendørs afløb- og spildevand med høje krav til lydisolering. Decibel bøjning med tætningsring.

Lyd: Premium lydisolering iht. EN 14366 / DIN 4109 / VDI 4100  
Materiale: mineralfyldt polypropylen (PP co-polymer)

Farve: hvid



VVS no.	Art. nr	beskrivelse	Mængde	enhed
<b>186274510</b>	1122297	DECIBEL bøjning 110 15°	20	stk

# Decibel

## DECIBEL afløbsrør med muffe

Uponor Decibel er et lydsvagt afløbssystem iht. EN 1451 til indendørs afløb- og spildevand med høje krav til lydisolering. Decibel afløbsrør med muffe og tætningsring.

Lyd: Premium lydisolering iht. EN 14366 / DIN 4109 / VDI 4100

Materiale: mineralfyldt polypropylen (PP co-polymer)

Farve: hvid



VVS no.	Art. nr.	beskrivelse	Mængde	enhed
<b>183422050</b>	1088228	DECIBEL afløbsrør med muffe 50 0,5m	20	stk
<b>183422100</b>	1000196	DECIBEL afløbsrør med muffe 50 1m	6	stk
<b>183422200</b>	1092380	DECIBEL afløbsrør med muffe 50 2 m	6	stk
<b>183424200</b>	1092431	DECIBEL afløbsrør med muffe 75 2m	4	stk
<b>183427200</b>	1092381	DECIBEL afløbsrør med muffe 110 2m	4	stk
<b>183422300</b>	1000193	DECIBEL afløbsrør med muffe 50 3m	6	stk
<b>183424050</b>	1088229	DECIBEL afløbsrør med muffe 75 0,5m	25	stk
<b>183424100</b>	1000197	DECIBEL afløbsrør med muffe 75 1m	4	stk
<b>183424300</b>	1000194	DECIBEL afløbsrør med muffe 75 3m	4	stk
<b>183427025</b>	1096448	DECIBEL afløbsrør med muffe 110 0,25m	10	stk
<b>183427050</b>	1088230	DECIBEL afløbsrør med muffe 110 0,5m	10	stk
<b>183427100</b>	1000198	DECIBEL afløbsrør med muffe 110 1m	4	stk
<b>183427300</b>	1000195	DECIBEL afløbsrør med muffe 110 3m	4	stk
<b>183429100</b>	1087215	DECIBEL afløbsrør med muffe 160 1m	28	stk
<b>183429300</b>	1087214	DECIBEL afløbsrør med muffe 160 3m	28	stk

# Decibel

## DECIBEL bøjning

Uponor Decibel er et lydsvagt afløbssystem iht. EN 1451 til indendørs afløb- og spildevand med høje krav til lydisolering. Decibel bøjning med tætningsring.

Lyd: Premium lydisolering iht. EN 14366 / DIN 4109 / VDI 4100

Materiale: mineralfyldt polypropylen (PP co-polymer)

Farve: hvid



VVS no.	Art. nr.	beskrivelse	Mængde	enhed
<b>186264050</b>	1000200	DECIBEL bøjning 50 30°	25	stk
<b>186264075</b>	1000204	DECIBEL bøjning 75 30°	20	stk
<b>186264160</b>	1087217	DECIBEL bøjning 160 30°	10	stk

## DECIBEL bøjning

Uponor Decibel er et lydsvagt afløbssystem iht. EN 1451 til indendørs afløb- og spildevand med høje krav til lydisolering. Decibel bøjning med tætningsring.

Lyd: Premium lydisolering iht. EN 14366 / DIN 4109 / VDI 4100

Materiale: mineralfyldt polypropylen (PP co-polymer)

Farve: hvid



VVS no.	Art. nr.	beskrivelse	Mængde	enhed
<b>186264510</b>	1122298	DECIBEL bøjning 110 30°	20	stk

## DECIBEL bøjning

Uponor Decibel er et lydsvagt afløbssystem iht. EN 1451 til indendørs afløb- og spildevand med høje krav til lydisolering. Decibel bøjning med tætningsring.

Lyd: Premium lydisolering iht. EN 14366 / DIN 4109 / VDI 4100

Materiale: mineralfyldt polypropylen (PP co-polymer)

Farve: hvid



VVS no.	Art. nr.	beskrivelse	Mængde	enhed
<b>186254050</b>	1000201	DECIBEL bøjning 50 45°	20	stk
<b>186254075</b>	1000205	DECIBEL bøjning 75 45°	20	stk
<b>186254110</b>	1000209	DECIBEL bøjning 110 45°	18	stk
<b>186254160</b>	1087218	DECIBEL bøjning 160 45°	8	stk

# Decibel

## DECIBEL bøjning

Uponor Decibel er et lydsvagt afløbssystem iht. EN 1451 til indendørs afløb- og spildevand med høje krav til lydisolering. Decibel bøjning med tætningsring.

Lyd: Premium lydisolering iht. EN 14366 / DIN 4109 / VDI 4100

Materiale: mineralfyldt polypropylen (PP co-polymer)

Farve: hvid



VVS no.	Art. nr.	beskrivelse	Mængde	enhed
<b>186214050</b>	1000202	DECIBEL bøjning 50 88,5°	20	stk
<b>186214075</b>	1000206	DECIBEL bøjning 75 88,5°	20	stk
<b>186214110</b>	1000210	DECIBEL bøjning 110 88,5°	10	stk

## DECIBEL bøjning

Uponor Decibel er et lydsvagt afløbssystem iht. EN 1451 til indendørs afløb- og spildevand med høje krav til lydisolering. Decibel bøjning med tætningsring.

Lyd: Premium lydisolering iht. EN 14366 / DIN 4109 / VDI 4100

Materiale: mineralfyldt polypropylen (PP co-polymer)

Farve: hvid



VVS no.	Art. nr.	beskrivelse	Mængde	enhed
<b>186284075</b>	1089592	DECIBEL bøjning 75 88,5°	25	stk
<b>186284110</b>	1000211	DECIBEL bøjning 110 88,5°	15	stk
<b>186284160</b>	1087219	DECIBEL bøjning 160 87,5°	6	stk

## DECIBEL muffe bøjning

Uponor Decibel er et lydsvagt afløbssystem iht. EN 1451 til indendørs afløb- og spildevand med høje krav til lydisolering. Decibel bøjning med muffe og tætningsring.

Lyd: Premium lydisolering iht. EN 14366 / DIN 4109 / VDI 4100

Materiale: mineralfyldt polypropylen (PP co-polymer)

Farve: hvid



VVS no.	Art. nr.	beskrivelse	Mængde	enhed
<b>186255050</b>	1089600	DECIBEL muffe bøjning 50 45°	20	stk
<b>186255075</b>	1089595	DECIBEL muffe bøjning 75 45°	20	stk
<b>186255110</b>	1089596	DECIBEL muffe bøjning 110 45°	18	stk
<b>186255160</b>	1105768	DECIBEL muffe bøjning 160 45°	10	stk

# Decibel

## DECIBEL muffe bøjning

Uponor Decibel er et lydsvagt afløbssystem iht. EN 1451 til indendørs afløb- og spildevand med høje krav til lydisolering. Decibel bøjning med muffe og tætningsring.

Lyd: Premium lydisolering iht. EN 14366 / DIN 4109 / VDI 4100

Materiale: mineralfyldt polypropylen (PP co-polymer)

Farve: hvid



VVS no.	Art. nr.	beskrivelse	Mængde	enhed
<b>186285075</b>	1089593	DECIBEL muffe bøjning 75 88,5°	25	stk
<b>186285110</b>	1089594	DECIBEL muffe bøjning 110 88,5°	15	stk
<b>186285160</b>	1105769	DECIBEL muffe bøjning 160 87,5° SWEPT	6	stk

## DECIBEL grenrør

Uponor Decibel er et lydsvagt afløbssystem iht. EN 1451 til indendørs afløb- og spildevand med høje krav til lydisolering. Decibel grenrør med tætningsring.

Lyd: Premium lydisolering iht. EN 14366 / DIN 4109 / VDI 4100

Materiale: mineralfyldt polypropylen (PP co-polymer)

Farve: hvid



VVS no.	Art. nr.	beskrivelse	Mængde	enhed
<b>186281050</b>	1000212	DECIBEL grenrør 50/50-45°	10	stk
<b>186281073</b>	1000213	DECIBEL grenrør 75/50-45°	15	stk
<b>186281075</b>	1000214	DECIBEL grenrør 75/75-45°	20	stk
<b>186281106</b>	1000215	DECIBEL grenrør 110/50-45°	15	stk
<b>186281108</b>	1000216	DECIBEL grenrør 110/75-45°	15	stk
<b>186281110</b>	1000217	DECIBEL grenrør 110/110-45°	10	stk
<b>186281158</b>	1087220	DECIBEL grenrør 160/110-45°	4	stk
<b>186281160</b>	1087221	DECIBEL grenrør 160/160-45°	4	stk

## DECIBEL grenrør

Uponor Decibel er et lydsvagt afløbssystem iht. EN 1451 til indendørs afløb- og spildevand med høje krav til lydisolering. Decibel grenrør med tætningsring.

Lyd: Premium lydisolering iht. EN 14366 / DIN 4109 / VDI 4100

Materiale: mineralfyldt polypropylen (PP co-polymer)

Farve: hvid



VVS no.	Art. nr.	beskrivelse	Mængde	enhed
<b>186201050</b>	1000218	DECIBEL grenrør 50/50-88,5°	15	stk
<b>186201073</b>	1000219	DECIBEL grenrør 75/50-88,5°	15	stk
<b>186201075</b>	1000220	DECIBEL grenrør 75/75-88,5°	10	stk
<b>186201106</b>	1000221	DECIBEL grenrør 110/50-88,5°	15	stk
<b>186201108</b>	1000222	DECIBEL grenrør 110/75-88,5°	15	stk
<b>186201110</b>	1000223	DECIBEL grenrør 110/110-88,5°	15	stk

# Decibel

## DECIBEL grenrør

Uponor Decibel er et lydsvagt afløbssystem iht. EN 1451 til indendørs afløb- og spildevand med høje krav til lydisolering. Decibel grenrør med tætningsring.

Lyd: Premium lydisolering iht. EN 14366 / DIN 4109 / VDI 4100

Materiale: mineralfyldt polypropylen (PP co-polymer)

Farve: hvid



VVS no.	Art. nr.	beskrivelse	Mængde	enhed
186201111	1000224	DECIBEL grenrør 110/110-88,5°	10	stk

## DECIBEL dobbelt grenrør

Uponor Decibel er et lydsvagt afløbssystem iht. EN 1451 til indendørs afløb- og spildevand med høje krav til lydisolering. Decibel afløbsrør med muffe og tætningsring.

Lyd: Premium lydisolering iht. EN 14366 / DIN 4109 / VDI 4100

Materiale: mineralfyldt polypropylen (PP co-polymer)

Farve: hvid



VVS no.	Art. nr.	beskrivelse	Mængde	enhed
186211110	1133024	DECIBEL dobbelt grenrør 110/110/110 45°	16	stk

## DECIBEL hjørne grenrør

Uponor Decibel er et lydsvagt afløbssystem iht. EN 1451 til indendørs afløb- og spildevand med høje krav til lydisolering. Decibel afløbsrør med muffe og tætningsring.

Lyd: Premium lydisolering iht. EN 14366 / DIN 4109 / VDI 4100

Materiale: mineralfyldt polypropylen (PP co-polymer)

Farve: hvid



VVS no.	Art. nr.	beskrivelse	Mængde	enhed
186208110	1133025	DECIBEL hjørne grenrør 110/110/110 87,5°	20	stk

# Decibel

## DECIBEL dobbelt muffegrenrør

Uponor Decibel er et lydsvagt afløbssystem iht. EN 1451 til indendørs afløb- og spildevand med høje krav til lydisolering. Decibel dobbelt muffegrenrør med tætningsring.

Lyd: Premium lydisolering iht. EN 14366 / DIN 4109 / VDI 4100

Materiale: mineralfyldt polypropylen (PP co-polymer)

Farve: hvid



VVS no.	Art. nr.	beskrivelse	Mængde	enhed
<b>186212110</b>	1000225	DECIBEL dobbelt muffegrenrør 110/110-88,5°	5	stk

## DECIBEL muffegrenrør

Uponor Decibel er et lydsvagt afløbssystem iht. EN 1451 til indendørs afløb- og spildevand med høje krav til lydisolering. Decibel grenrør med muffe og tætningsring.

Lyd: Premium lydisolering iht. EN 14366 / DIN 4109 / VDI 4100

Materiale: mineralfyldt polypropylen (PP co-polymer)

Farve: hvid



VVS no.	Art. nr.	beskrivelse	Mængde	enhed
<b>186282075</b>	1089597	DECIBEL muffegrenrør 75/75-45°	20	stk
<b>186282110</b>	1089598	DECIBEL muffegrenrør 110/75-45°	15	stk
<b>186282111</b>	1089599	DECIBEL muffegrenrør 110/110-45°	10	stk
<b>186282158</b>	1105770	DECIBEL muffegrenrør 160/110-45°	4	stk
<b>186282160</b>	1105771	DECIBEL muffegrenrør 160/160-45°	4	stk

## DECIBEL muffegrenrør

Uponor Decibel er et lydsvagt afløbssystem iht. EN 1451 til indendørs afløb- og spildevand med høje krav til lydisolering. Decibel grenrør med muffe og tætningsring.

Lyd: Premium lydisolering iht. EN 14366 / DIN 4109 / VDI 4100

Materiale: mineralfyldt polypropylen (PP co-polymer)

Farve: hvid



VVS no.	Art. nr.	beskrivelse	Mængde	enhed
<b>186202110</b>	1089601	DECIBEL muffegrenrør 110/110-88,5°	10	stk

# Decibel

## DECIBEL dobbeltmuffe

Uponor Decibel er et lydsvagt afløbssystem iht. EN 1451 til indendørs afløb- og spildevand med høje krav til lydisolering. Decibel dobbeltmuffe med tætningsring.

Lyd: Premium lydisolering iht. EN 14366 / DIN 4109 / VDI 4100

Materiale: mineralfyldt polypropylen (PP co-polymer)

Farve: hvid



VVS no.	Art. nr.	beskrivelse	Mængde	enhed
<b>186153050</b>	1000226	DECIBEL dobbeltmuffe 50	30	stk
<b>186153075</b>	1000227	DECIBEL dobbeltmuffe 75	25	stk
<b>186153160</b>	1087222	DECIBEL dobbeltmuffe 160	12	stk

## DECIBEL dobbeltmuffe

Uponor Decibel er et lydsvagt afløbssystem iht. EN 1451 til indendørs afløb- og spildevand med høje krav til lydisolering. Decibel dobbeltmuffe med tætningsring.

Lyd: Premium lydisolering iht. EN 14366 / DIN 4109 / VDI 4100

Materiale: mineralfyldt polypropylen (PP co-polymer)

Farve: hvid



VVS no.	Art. nr.	beskrivelse	Mængde	enhed
<b>186153510</b>	1122299	DECIBEL dobbeltmuffe 110	25	stk

## DECIBEL skydemuffe

Uponor Decibel er et lydsvagt afløbssystem iht. EN 1451 til indendørs afløb- og spildevand med høje krav til lydisolering. Decibel skydemuffe med tætningsring.

Lyd: Premium lydisolering iht. EN 14366 / DIN 4109 / VDI 4100

Materiale: mineralfyldt polypropylen (PP co-polymer)

Farve: hvid



VVS no.	Art. nr.	beskrivelse	Mængde	enhed
<b>186143050</b>	1000229	DECIBEL skydemuffe 50	30	stk
<b>186143075</b>	1000230	DECIBEL skydemuffe 75	25	stk
<b>186143160</b>	1087223	DECIBEL skydemuffe 160	18	stk



# Decibel

## DECIBEL skydemuffe

Uponor Decibel er et lydsvagt afløbssystem iht. EN 1451 til indendørs afløb- og spildevand med høje krav til lydisolering. Decibel skydemuffe med tætningsring.

Lyd: Premium lydisolering iht. EN 14366 / DIN 4109 / VDI 4100

Materiale: mineralfyldt polypropylen (PP co-polymer)

Farve: hvid



VVS no.	Art. nr.	beskrivelse	Mængde	enhed
<b>186143510</b>	1122302	DECIBEL skydemuffe 110	25	stk

## DECIBEL reduktion

Uponor Decibel er et lydsvagt afløbssystem iht. EN 1451 til indendørs afløb- og spildevand med høje krav til lydisolering. Decibel reduktion med tætningsring.

Lyd: Premium lydisolering iht. EN 14366 / DIN 4109 / VDI 4100

Materiale: mineralfyldt polypropylen (PP co-polymer)

Farve: hvid



VVS no.	Art. nr.	beskrivelse	Mængde	enhed
<b>186111073</b>	1000232	DECIBEL reduktion 75/50	15	stk
<b>186111106</b>	1000233	DECIBEL reduktion 110/50	15	stk
<b>186111108</b>	1000234	DECIBEL reduktion 110/75	15	stk
<b>186111158</b>	1087224	DECIBEL reduktion 160/110	24	stk

## DECIBEL renserør muffe

Uponor Decibel er et lydsvagt afløbssystem iht. EN 1451 til indendørs afløb- og spildevand med høje krav til lydisolering. Decibel renserør med muffe og tætningsring.

Lyd: Premium lydisolering iht. EN 14366 / DIN 4109 / VDI 4100

Materiale: mineralfyldt polypropylen (PP co-polymer)

Farve: hvid



VVS no.	Art. nr.	beskrivelse	Mængde	enhed
<b>186182075</b>	1000235	DECIBEL renserør muffe 75	15	stk
<b>186182310</b>	1118177	DECIBEL renserør muffe 110	10	stk

# Decibel

## DECIBEL renserør

Uponor Decibel er et lydsvagt afløbssystem iht. EN 1451 til indendørs afløb- og spildevand med høje krav til lydisolering. Decibel grenrør med muffe og tætningsring.

Lyd: Premium lydisolering iht. EN 14366 / DIN 4109 / VDI 4100

Materiale: mineralfyldt polypropylen (PP co-polymer)

Farve: hvid



VVS no.	Art. nr.	beskrivelse	Mængde	enhed
<b>186181310</b>	1118178	DECIBEL renserør 110	10	stk
<b>186182160</b>	1087225	DECIBEL renserør 160	6	stk

## DECIBEL ekspansionsrør

Uponor Decibel er et lydsvagt afløbssystem iht. EN 1451 til indendørs afløb- og spildevand med høje krav til lydisolering. Decibel ekspansionsrør med muffe og tætningsring.

Lyd: Premium lydisolering iht. EN 14366 / DIN 4109 / VDI 4100

Materiale: mineralfyldt polypropylen (PP co-polymer)

Farve: hvid



VVS no.	Art. nr.	beskrivelse	Mængde	enhed
<b>186138110</b>	1000237	DECIBEL ekspansionsrør 110	10	stk

## DECIBEL prop

Uponor Decibel er et lydsvagt afløbssystem iht. EN 1451 til indendørs afløb- og spildevand med høje krav til lydisolering. Decibel grenrør med muffe og tætningsring.

Lyd: Premium lydisolering iht. EN 14366 / DIN 4109 / VDI 4100

Materiale: mineralfyldt polypropylen (PP co-polymer)

Farve: hvid



VVS no.	Art. nr.	beskrivelse	Mængde	enhed
<b>186523650</b>	1105793	DECIBEL prop 50	70	stk
<b>186523675</b>	1104793	DECIBEL prop 75	30	stk
<b>186523710</b>	1104794	DECIBEL prop 110	10	stk

## Glidemiddel



VVS no.	Art. nr.	beskrivelse	Mængde	enhed
<b>061715000</b>	1003501	Glidemiddel 225G	20	stk
<b>061715008</b>	1003502	Glidemiddel 1000G	12	stk

# Decibel

## DECIBEL gennemføringsmanchet

Uponor Decibel er et lydsvagt afløbssystem iht. EN 1451 til indendørs afløb- og spildevand med høje krav til lydisolering. Decibel grenrør med muffe og tætningsring.

Lyd: Premium lydisolering iht. EN 14366 / DIN 4109 / VDI 4100

Materiale: mineralfyldt polypropylen (PP co-polymer)

Farve: hvid



VVS no.	Art. nr.	beskrivelse	Mængde	enhed
<b>186180050</b>	1088994	DECIBEL gennemføringsmanchet 50	18	stk
<b>186180075</b>	1088993	DECIBEL gennemføringsmanchet 75	20	stk
<b>186180110</b>	1088992	DECIBEL gennemføringsmanchet 110	12	stk

## DECIBEL isoleret fodbøjning

Uponor Decibel er et lydsvagt afløbssystem iht. EN 1451 til indendørs afløb- og spildevand med høje krav til lydisolering. Decibel afløbsrør med muffe og tætningsring.

Lyd: Premium lydisolering iht. EN 14366 / DIN 4109 / VDI 4100

Materiale: mineralfyldt polypropylen (PP co-polymer)

Farve: hvid



VVS no.	Art. nr.	beskrivelse	Mængde	enhed
<b>186294110</b>	1067838	DECIBEL isoleret fodbøjning 110	5	stk

## DECIBEL støbeplade

Uponor Decibel er et lydsvagt afløbssystem iht. EN 1451 til indendørs afløb- og spildevand med høje krav til lydisolering. Decibel afløbsrør med muffe og tætningsring.

Lyd: Premium lydisolering iht. EN 14366 / DIN 4109 / VDI 4100

Materiale: mineralfyldt polypropylen (PP co-polymer)

Farve: hvid



VVS no.	Art. nr.	beskrivelse	Mængde	enhed
<b>186294120</b>	1088144	DECIBEL støbeplade	1	stk

## DECIBEL montage kit

Uponor Decibel er et lydsvagt afløbssystem iht. EN 1451 til indendørs afløb- og spildevand med høje krav til lydisolering. Decibel lydisolering fodbøjning med muffe og tætningsring.

Lyd: Premium lydisolering iht. EN 14366 / DIN 4109 / VDI 4100

Materiale: mineralfyldt polypropylen (PP co-polymer)

Farve: hvid



VVS no.	Art. nr.	beskrivelse	Mængde	enhed
<b>186294115</b>	1088143	DECIBEL montage kit	1	stk

# HypAir



Uponor HypAir vacuumventiler understøtter korrekt ventilation af husets afløbsvand. De forhindrer uønsket udslip af gasser og lugte fra kloaksystemet ind i beboelsesområdet.

## Fordele

- Universal sortiment med 2 dele til at dække afløbsdimensioner 32 - 110 mm.
- Certificeret klassificering A1 i henhold til EN 12380: drift ved temperaturer på -20 °C - +60 °C og godkendt til placering under oversvømmelsesniveauet for tilsluttede apparater.
- Minimerer behovet for og omkostningerne ved taggennemføring.
- Muliggør længere afstand mellem armaturer og stigrør
- Vedligeholdelsesfri



## HypAir vacuumventil

Der er to størrelser til rådighed, der passer til en bred vifte af dimensioner af metal- og plastrør til afløbsrør

Kan installeres i temperaturer fra -20° til +60°C og kan installeres under vandspejlsniveau.

Certificeret til europæiske markeder:

- (Klasse A1 efter EN 12380, TÜV-certificeret)

- Luftmængde 6,1 l / sek. og 23,2 l / sek.

Patenteret silikonemembran sikrer perfekt lufttæthed



VVS no.	Art. nr.	beskrivelse	Mængde	enhed
<b>173941110</b>	1134571	Uponor HypAir vacuumventil 70-110	1	stk
<b>173941063</b>	1134572	Uponor HypAir vacuumventil 32-63	1	stk



# Præfabrikerede enheder



- Produkterne kommer færdigsamlede - klar til montage. Dette sparer tid og installationsomkostninger med det samme
- De involverede fagentrepriser har endvidere nemmere ved at planlægge deres arbejdstid og samtidigt opfylder det grundlæggende ønske om en standardisering til sikring af kvalitet og strømlinet montage

# Comfort Port

Uponors præfabrikerede enheder kan anvendes i varme- og drikkevandssystemer i både nybyg og renovering.

Ved anvendelse af præfabrikerede enheder flyttes en del af det meget tidskrævende arbejde, ved montage af enkeltkomponenter, til produktionen på fabrikken.

Dette giver en langt hurtigere arbejdsgang på byggepladsen og letter koordinering med andre fagentrepriser.

## Fordele

- Sparer tid og installationsomkostninger med det samme
- Forbedret effektivitet øjeblikkeligt på grund af optimeret materialeflow
- Kvalitetssikring gennem standardiseret præfabrikering på fabrikken
- Undgår installationsfejl på byggepladsen
- Ingen usikkerhed omkring pris



## Comfort Port venstre OW FluviaT VarioS PEX20 X-265

Uponors Comfort Port er et præfabrikeret installationsskab, som anvendes i gulvvarme- installationer.

Skabet leveres komplet klar til tilslutning af gulvvarme og skabet kan monteres på eller i væg.

Uponors præfabrikeret installationsskab sparer tid og installationsomkostninger og forkorter installationstiden på byggepladsen. Samtidig reduceres installationsfejl på byggepladsen og man får endvidere en høj ensartet fabrikskvalitet, der er testet og afprøvet på fabrik. Installationen efterlades med en meget høj finish.

- Fordeleerrør i rustfrit stål med integreret termometer
- Pumpeshunt med primær forbindelse i venstre side
- Sekundære forbindelser til kompressionsadapters G3/4 Eurocone inkl. 20 mm kobling
- Er udstyret med Uponor Smatrix Pulse trådløse kontrolenhed, med automatisk og dynamisk indregulering.
- Fabriksmonteret ledningsføring af telestater til kontrolenhed er inkluderet
- Præmonteret stikkontakt med magnet for fri placering.
- Skab i pulverlakeret stål med beskyttelsespap til installationsfasen
- Højdejusterbare fødder for optimal tilpasning til gulvhøjden
- Integreret vaterpas for nem nivellering.
- Vægskab, dybde: 140 mm



VVS no.	Art. nr.	beskrivelse	Mængde	enhed
046231602	1120842	Uponor Comfort Port venstre OW FluviaT VarioS PEX20 X-265 2x 510x140	1	stk
046231603	1120843	Uponor Comfort Port venstre OW FluviaT VarioS PEX20 X-265 3x 510x140	1	stk
046231604	1120844	Uponor Comfort Port venstre OW FluviaT VarioS PEX20 X-265 4x 610x140	1	stk
046231605	1120845	Uponor Comfort Port venstre OW FluviaT VarioS PEX20 X-265 5x 610x140	1	stk
046231606	1120846	Uponor Comfort Port venstre OW FluviaT VarioS PEX20 X-265 6x 760x140	1	stk
046231607	1120847	Uponor Comfort Port venstre OW FluviaT VarioS PEX20 X-265 7x 760x140	1	stk
046231608	1120848	Uponor Comfort Port venstre OW FluviaT VarioS PEX20 X-265 8x 760x140	1	stk



# Comfort Port

## Comfort Port Pumpeshunt m/2 afgreninger XS

Pumpeshunt til fremløbstemperaturregulering af varmeinstallationer i vægge, gulve eller lofter. Anvendes typisk i installationer med udekompensering i det varmeproducerende anlæg eller ved blandede anlæg hvor man både har gulvvarme eller radiatorer. Leveres med indbygget reguleringsmulighed på sekundærsiden samt kontraventil.

Uponor Comfort Port XS kan anvendes både i renovering og nybyg og kombineres med radiatorsystemer eller andre varmesystemer, som kræver højere fremløbstemperatur.

Gulvvarmefordelere udført i Vario S i rustfrit stål med 3/4" euroconus (20 x mm koblinger medfølger) med afspæringsventil og stilleskrue for hydraulisk indregulering samt påfyld/aftapsventiler.

- Montage med vinkelsæt på fordelerrør
- Dækker 480 m<sup>2</sup> ved 25 W/m<sup>2</sup> og 30 Kpa eller 240 m<sup>2</sup> ved 50 W/m<sup>2</sup> og 30 Kpa
- Konstant fremløbsregulering mellem 20-55°C med kapillarrørsføler
- Grundfos UPM3 EEI 15-50-Primærside max. 90°C, 10 Bar
- Sekundærside max. 55°C, 10 Bar
- Tilslutning primærside 3/4" muffe
- Termostatventil kvs 1,2-Returreguleringsventil, kvs 2,7



VVS no.	Art. nr	beskrivelse	Mængde	enhed
381110102	1121602	Uponor Comfort Port Pumpeshunt m/2 afgreninger XS Vario S 2x Fluvia T	1	stk
381110103	1121603	Uponor Comfort Port Pumpeshunt m/3 afgreninger XS Vario S 3x Fluvia T	1	stk
381110104	1121604	Uponor Comfort Port Pumpeshunt m/ 4 afgreninger XS Vario S 4x Fluvia T	1	stk
381110105	1121605	Uponor Comfort Port Pumpeshunt m/ 5 afgreninger XS Vario S 5x Fluvia T	1	stk
381110106	1121606	Uponor Comfort Port Pumpeshunt m/6 afgreninger XS Vario S 6x Fluvia T	1	stk
381110107	1121607	Uponor Comfort Port Pumpeshunt m/7 afgreninger XS Vario S 7x Fluvia T	1	stk
381110108	1121608	Uponor Comfort Port Pumpeshunt m/8 afgreninger XS Vario S 8x Fluvia T	1	stk

## Comfort Port Snesmeltingsunit SX 40

Comfort Port SX er vores prefabrikerede en vekslerenhed til anvendelse i snesmeltningsanlæg og til rampevarme. Vekslerstationen er forberedt til montage af Smatrix Move Pro X- 159 styring med tilhørende sensorsæt og følere samt snesmeltnings sæt X-152.

Comfort Port SX vekslerenhed anvendes typisk til lukkede systemer på sekundærsiden og skal derfor udstyres med trykeksponering og sikkerhedsventil.

- Vekslerstationen er integreret i isoleringskappe således at man overholder krav iht DS452
- Følerlommer til montage af følere fra Smatrix Move Pro x-159
- Fremløbsregulering mellem 15-50°C
- Reguleringsventil kVs [m<sup>3</sup>/h] 2,8
- Motor 24 V 0-10 V forbindes til Smatrix Move Pro X-159
- Tilslutning primær/sekundær side 1" omløber
- Leveres med montageskruer og følerlommer



Art. nr	beskrivelse	Mængde	enhed
1107245	Uponor Comfort Port Snesmeltingsunit SX 40		stk



# Comfort Port

## Comfort Port Snesmeltingsunit SX 60

Comfort Port SX er vores præfabrikerede en vekslerenhed til anvendelse i snesmeltningsanlæg og til rampevarme. Vekslerstationen er forbedret til montage af Smatrix Move Pro X- 159 styring med tilhørende sensorsæt og følere samt snesmeltnings sæt X-152.

Comfort Port SX vekslerenhed anvendes typisk til lukkede systemer på sekundærsiden og skal derfor udstyres med trykexpansion og sikkerhedsventil.

Funktioner vigtigste egenskaber:

- Vekslerstationen er integreret i isoleringskappe således at man overholder krav iht DS452
- Følerlommer til montage af følere fra Smatrix Move Pro x-159
- Fremløbsregulering mellem 15-50°C
- Reguleringsventil kVs [m<sup>3</sup>/h] 2,8
- Motor 24 V 0-10 V forbindes til Smatrix Move Pro X-159
- Tilslutning primær/sekundær side 1" omløber
- Leveres med montageskruer og følerlommer



Art. nr	beskrivelse	Mængde	enhed
1130380	Uponor Comfort Port Snesmeltingsunit SX 60		stk

## Comfort Port Skaktunit til vægmontage OW 2x - OW 5x

Skaktmodul med fordelerrør til gulvvarme/radiator installationer. Integrerede gulvvarmefordeler med 3/4" eurokonus til montage af telestater. Brugsvand med 16 mm Q&E samlinger til Uponor PE-Xa rør til Q&E. Enheden er udført med 80 mm målerpastykker på brugsvand samt 110 mm på varme.

- Præfabrikeret skaktenhed
- Isoleret iht. DS-452
- Varme max. 60°C, 6 Bar
- Brugsvand max. 70°C, 10 Bar
- Tilslutning Varme 3/4" muffe
- Reguleringsventil
- Gulvvarmefordeler 3/4" eurokonus
- Regulerings- og afspæring i GV fordeler



Art. nr	beskrivelse	Mængde	enhed
1137094	Uponor Comfort Port Skaktunit til vægmontage OW 2x		stk
1137095	Uponor Comfort Port Skaktunit til vægmontage OW 3x		stk
1137096	Uponor Comfort Port Skaktunit til vægmontage OW 4x		stk
1137097	Uponor Comfort Port Skaktunit til vægmontage OW 5x		stk

# Comfort Port

## Comfort Port Skaktunit gulvstillet OF 3x - OF 8x

Skaktmodul med integreret pumpeshunt til fremløbstemperaturregulering af gulvvarme/radiator installationer. Integreerede gulvvarmefordelere med 3/4" eurokonus. Brugs vand forberedt til montage af fordelerrør. Kan leveres med EL plade som en integreret del af enheden

Præfabrikeret skaktenhed

- Isoleret iht. DS-452
- Dækker 480 m<sup>2</sup> ved 25 Wm<sup>2</sup> og 30 Kpa eller 240 m<sup>2</sup> ved 50 Wm<sup>2</sup> og 30 Kpa
- Fremløbsregulering mellem 20-50°C med kapillarrørsføler
- Pumpe Wilo Yonos PARA RKA 1-6. P1 3-45 w
- Primærside max. 90°C, 10 Bar
- Sekundærside max. 55°C, 10 Bar
- Tilslutning primærside 3/4" omløber
- Reguleringsventil
- Gulvvarmefordeler 3/4" eurokonus



Art. nr	beskrivelse	Mængde	enhed
1107118	Uponor Comfort Port Skaktunit gulvstillet OF 3x		stk
1106944	Uponor Comfort Port Skaktunit gulvstillet OF 4x		stk
1106729	Uponor Comfort Port Skaktunit gulvstillet OF 5x		stk
1106866	Uponor Comfort Port Skaktunit gulvstillet OF 6x		stk
1106867	Uponor Comfort Port Skaktunit gulvstillet OF 7x		stk
1107090	Uponor Comfort Port Skaktunit gulvstillet OF 8x		stk

## Comfort Port Elplade

Elplade til montage på skaktenhed. Elpladen anvendes til montering af elektriske komponenter i skakten.



Art. nr	beskrivelse	Mængde	enhed
1112479	Uponor Comfort Port Elplade		stk

# Comfort Port

## Comfort Port væghængt skaktmodul OW Fluvia T

Skaktmodul med fordelerrør til gulvvarme/radiator installationer. Integreerede gulvvarmefordeler med ¾" eurokonus til montage af telestater. Brugs vand med 16 mm Q&E samlinger til Uponor PE-Xa rør til Q&E. Enheden er udført med 80 mm målepassstykker på brugs vand samt 110 mm på varme.

- Præfabrikeret skaktenhed
- Isoleret iht. DS-452
- Varme max. 60°C, 6 Bar
- Brugs vand max. 70°C, 10 Bar
- Tilslutning Varme ¾" muffe
- Reguleringsventil
- Gulvvarmefordeler ¾" eurokonus
- Regulerings og afspæring i GV fordeler



Art. nr	beskrivelse	Mængde	enhed
1135433	Uponor Comfort Port væghængt skaktmodul OW Fluvia T 3x		stk
1135434	Uponor Comfort Port væghængt skaktmodul OW Fluvia T 4x		stk
1135435	Uponor comfort port væghængt skaktmodul OW Fluvia T 5x		stk
1135436	Uponor comfort port væghængt skaktmodul OW Fluvia T 6x		stk
1135437	Uponor comfort port væghængt skaktmodul OW Fluvia T 7x		stk

# Fjernvarme

- I den samlede energibetragtning for bygninger vil fjernvarme-units i fremtiden bidrage væsentligt til at reducere det primære energiforbrug og hermed til det samlede CO2 udslip. På grund af muligheden for decentral varmeoverførsel og produktionen af varmt brugsvand tæt på forbrugsstedet vil varmetabet i ledningsnettet kunne nedsættes markant
- Uponor har udviklet en hel serie af fjernvarmeunits, der kan benyttes til formålet og opfylder behovene og mere end det



## ► Bygningsteknologi og reduktion af CO<sub>2</sub>-emissionerne



Fjernvarmeunits

Bygningsteknologi spiller en central rolle i den målrettede reduktion af CO<sub>2</sub>-emissionerne. Skal klimaforandringerne tackles med succes, er det nødvendigt at ændre på opvarmningen af bygninger. Denne politiske holdning er et skridt fremad for hele byggesektoren med henblik på at sikre højere effektivitet i produktionen og distributionen af varme.

I den samlede energibetragtning for bygninger vil fjernvarme-units i fremtiden bidrage væsentligt til at reducere det primære energiforbrug. På grund af muligheden for decentral varmeoverførsel og produktionen af varmt brugsvand tæt på forbrugsstedet vil varmetabet i ledningsnettet kunne nedsættes markant.

Uponor bidrager til at øge forsynings sikkerheden i Danmark ved at tilbyde en række fjernvarmeunits og tilhørende bundmoduler som alle har en meget kort leveringstid fra beslutningen er taget til installation er udført. Samtidig medvirker vi til at booste den grønne omstilling, som er et ufravigeligt krav i dagens Danmark og i verden generelt.

# Combi Port E-Pro

Fuldisoleret, elektronisk fjernvarmeunit til direkte fjernvarmeanlæg, med integreret shunt og brugsvandsveksler. Energieffektiv styring med adaptiv regulering af både varme og varmtbrugsvand.

Ecomode sikrer at der kun bruges den energi der er nødvendig.

Konstruktion med termoseparation minimerer risikoen for bakterievækst markant.

Nem og intuitiv installation/betjening via app.

## Fordele

- Avanceret hygiejnisk design, der forhindrer forurening af drikkevandet
- Minimeret varmetab med Eco-funktion
- 100 % app styret
- Højeste niveau af individuel komfort med elektronisk styring af varme og varmt brugsvand
- Automatisk tilpasning til individuelle krav til opvarmning og varmt brugsvand
- Øget sikkerhed med hydrauliske støddæmpere



## Combi Port E-Pro fjernvarmeunit UFH-D

Fuldisoleret, elektronisk fjernvarmeunit til direkte fjernvarmeanlæg, med integreret shunt og brugsvandsveksler. Energieffektiv styring med adaptiv regulering af både varme og varmtbrugsvand.

Ecomode sikrer at der kun bruges den energi der er nødvendig.

Konstruktion med termoseparation minimerer risikoen for bakterievækst markant.

Nem og intuitiv installation/betjening via app.

- Driftstemperatur: 5-85 °C (90 °C kortvarigt)
- Max. driftstryk: 16 bar, varme
- Max. driftstryk: 10 bar, brugsvand
- Max. primært differensstryk: 4,5 bar (1,2 bar uden difference trykregulator)
- Strømforsyning: 230 V AC, 50 Hz
- Strømforsøg: 1 W
- Omgivelsestemperatur: -10 °C ... +40 °C (max.)
- Beskyttelsesklasse: IP42
- Isoleringsskappe: EPP
- Varme/brugsvandsveksler: 1.4404 AISI 316L (CB = kobberlodet)
- St = rustfri lodet
- Rør: 1.4404 AISI 316L
- Mål: 530x702x284 mm.



VVS no.	Art. nr	beskrivelse	Mængde	enhed
<b>375600032</b>	1095783	Uponor Combi Port E-Pro fjernvarmeunit UFH-D 20 CB	1	stk
<b>375600132</b>	1095784	Uponor Combi Port E-Pro fjernvarmeunit UFH-D 20 St	1	stk
<b>375600041</b>	1095785	Uponor Combi Port E-Pro fjernvarmeunit UFH-D 25 CB	1	stk
<b>375600141</b>	1095786	Uponor Combi Port E-Pro fjernvarmeunit UFH-D 25 St	1	stk

# Combi Port E-ProX

Fuldisoleret, elektronisk fjernvarmeunit til indirekte fjernvarmeanlæg, med integreret varme- og brugsvandsveksler.

Energieffektiv styring med adaptiv regulering af både varme og varmtbrugsvand.

Ecomode sikrer at der kun bruges den energi der er nødvendig.

Konstruktion med termoseparation minimerer risikoen for bakterievækst markant.

Nem og intuitiv installation/ betjening via app.

## Fordele

- Avanceret hygiejnisk design, der forhindrer forurening af drikkevandet
- Minimeret varmetab med Eco-funktion
- 100 % app styret
- Højeste niveau af individuel komfort med elektronisk styring af varme og varmt brugsvand
- Automatisk tilpasning til individuelle krav til opvarmning og varmt brugsvand
- Øget sikkerhed med hydrauliske støddæmpere



## Combi Port E-ProX fjernvarmeunit IH

Fuldisoleret, elektronisk fjernvarmeunit til indirekte fjernvarmeanlæg, med integreret varme- og brugsvandsveksler.

Energieffektiv styring med adaptiv regulering af både varme og varmtbrugsvand.

Ecomode sikrer at der kun bruges den energi der er nødvendig.

Konstruktion med termoseparation minimerer risikoen for bakterievækst markant.

Nem og intuitiv installation/ betjening via app.

- Driftstemperatur: 5-85 °C (90 °C kortvarigt)
- Max. driftstryk: 16 bar, varme
- Max. driftstryk: 10 bar, brugsvand
- Max. driftstryk: 3 bar, sekundær varme
- Max. primært differensstryk: 4,5 bar (1,2 bar uden difference trykregulator)
- Strømforsyning: 230 V AC, 50 Hz
- Strømförbrug: 1 W
- Omgivelsestemperatur: -10 °C ... +40 °C (max.)
- Beskyttelsesklasse: IP42
- Isoleringkappe: EPP
- Varme/brugsvandsveksler: 1.4404 AISI 316L (CB= kobberloddet)
- Rør: 1.4404 AISI 316L
- Mål: 530x702x284 mm



VVS no.	Art. nr	beskrivelse	Mængde	enhed
<b>375601032</b>	1095787	Uponor Combi Port E-ProX fjernvarmeunit IH 20-24 CB	1	stk
<b>375601132</b>	1095788	Uponor Combi Port E-ProX fjernvarmeunit IH 20-40 CB	1	stk
<b>375601041</b>	1095789	Uponor Combi Port E-ProX fjernvarmeunit IH 25-24 CB	1	stk
<b>375601141</b>	1095790	Uponor Combi Port E-ProX fjernvarmeunit IH 25-40 CB	1	stk

## Uponor Combi Port E udeføler

Udeføler



VVS nr	Art. nr		Mængde	enhed
<b>375609030</b>	1097087	Uponor Combi Port E udeføler	1	stk

# Uponor Combi Port E-Pro

## Uponor Combi Port E ventilset D

3/4" ventilset



VVS nr	Art. nr	Mængde	enhed
<b>375609166</b>	1103010 Uponor Combi Port ventilset x6,DN20,MT/FT	1	sæt

## Uponor Combi Port E rørsæt D

Til forbindelse mellem Combi Port E og Port Base



VVS nr	Art. nr	Mængde	enhed
<b>375609020</b>	1095799 Uponor Combi Port E rørsæt D	1	sæt

## Uponor Combi Port E cirkulationssæt D

Brugsvands cirkulationssæt til montering direkte i Combi Port E D.  
Driftsparametre indstilles i appen.



VVS nr	Art. nr	Mængde	enhed
<b>375609000</b>	1095797 Uponor Combi Port E cirkulationssæt D	1	sæt

## Uponor Combi Port E BC Master

Kommunikationsmodul der via en fælles udeføler kan dele udetemperaturen med op til 128 units via BUS forbindelse.



VVS nr	Art. nr	Mængde	enhed
<b>375609040</b>	1097085 Uponor Combi Port E BC Master	1	stk

## Uponor Combi Port E BC forbindelsessæt

Forbindelsessæt til Combi Port E kontrolenhed og kommunikationsmodul BC Master



VVS nr	Art. nr	Mængde	enhed
<b>375609045</b>	1097086 Uponor Combi Port E BC forbindelsessæt	1	stk

## Uponor Combi Port E extern forbindelsessæt

Ekstern forbindelse til etablering af pumpestop i Combi Port E. Anvendes typisk med Uponor Smatrix Pulse kontrolenhed. Eller med potentialfri kontakt



VVS nr	Art. nr	Mængde	enhed
<b>375609050</b>	1103139 Uponor Combi Port E extern forbindelsessæt	1	stk



# Combi Port INS

Uponor Combi Port INS kompakt fuldisoleret fjernvarmeunit med brugsvandsveksler og varmekreds, til montering i fjernvarme installationer med direkte tilslutning. Proportional regulering af det varme brugsvand, samt termostatventil for indstilling af den ønskede varmtvandstemperatur. Leveres standard med trykudligner på koldt vand. Sekundær shuntgruppe for gulvvarme med indbygge pumpe og termostatventil for indstilling af den ønskede temperatur 20-50°C. - Differenstryksregulator på primær varme.

## Fordele

- Den kompakte serie af units er udviklet til brug i lejligheder og rækkehuse, men kan ligeledes benyttes i de fleste parcelhuse.
- Det unikke design gør at Combi Port INS, også kan benyttes i boligbyggerier med andre varmekilder, hvor man ønsker en decentral løsning. Produktion af varmt vand reguleres proportionalt i forhold til den tappede mængde varme vand.



## Combi Port INS fjernvarmeunit gulvvarme UFH HA

Kompakt fuldisoleret fjernvarmeunit med brugsvandsveksler og shunt til direkte fjernvarme anlæg. Proportional regulering af det varme brugsvand, samt termostatventil for indstilling af den ønskede varmtvandstemperatur. Leveres standard med trykudligner på koldt vand. Sekundær shuntgruppe for gulvvarme med indbygget pumpe og termostatventil for indstilling af den ønskede temperatur 20-50°C. Differenstryks-regulator på primær varme.

Uponor Combi Port INS kompakt fuldisoleret fjernvarmeunit med brugsvandsveksler og varmekreds, til montering i fjernvarme installationer med direkte tilslutning. Den kompakte serie af units er udviklet til lejligheder og rækkehuse, men kan ligeledes benyttes i de fleste parcelhuse. Det unikke design gør at Combi Port INS, også kan benyttes i boligbyggerier med andre varmekilder, hvor man ønsker en decentral løsning. Produktion af varmt vand reguleres proportionalt i forhold til den tappede mængde varme vand

- DVGW-certificeret PM-ventil med IPR-beskyttet tætningsteknologi
- Kobberloddet brugsvandsveksler
- Trykudligner på koldt vand
- Termosyphon for at forbedre hygiejnen ved at undgå opvarmning af veksleren.
- Zoneventil i sekundær opvarmning til tilpasning af aktuator 230V.
- Forberedt til tilslutning af potentialudligning.
- Snavssamler på primær fremløb og primær retur.
- Max. driftstryk opvarmning: PN10.
- Max. driftstryk brugsvand: PN10
- Max. driftstemperatur: - max: 5 - 85 °C
- Max. differenstryk prim. opvarmning: 2,5 bar
- Min. tryk brugsvand: 2,0 bar
- Rørmateriale: rustfrit stål 1.4401



VVS no.	Art. nr	beskrivelse	Mængde	enhed
375602241	1121434	Uponor Combi Port INS UFH HA 19	1	stk

# Uponor Combi Port INS

## Uponor Combi Port INS ventil sæt



VVS nr	Art. nr	Beskrivelse	Mængde	enhed
<b>375609146</b>	1121010	Uponor Combi Port ventil sæt x4, DN20, MT/FT	1	sæt

## Uponor Combi Port E ventil sæt D



VVS nr	Art. nr	Beskrivelse	Mængde	enhed
<b>375609166</b>	1103010	Uponor Combi Port ventil sæt x6, DN20, MT/FT	1	sæt

# Combi Port INS

## Combi Port INS fjernvarmeunit UFH X-157

Kompakt fuldisoleret fjernvarmeunit med brugsvandsveksler og shunt med vejrkompensering til direkte fjernvarme anlæg. Proportional regulering af det varme brugsvand, samt termostatventil for indstilling af den ønskede varmtvandstemperatur. Leveres standard med trykdiligner på koldt vand. Sekundær shuntgruppe for gulvvarme med indbygget pumpe, aktuator og Uponor Smatrix Move vejrkompensering, inkl. udeføler. Differenstryksregulator på primær varme.

Uponor Combi Port INS kompakt fuldisoleret fjernvarmeunit med brugsvandsveksler og varmekreds, til montering i fjernvarme installationer med direkte tilslutning. Den kompakte serie af units er udviklet til lejligheder og rækkehuse, men kan ligeledes benyttes i de fleste parcelhuse. Det unikke design gør at Combi Port INS, også kan benyttes i boligbyggerier med andre varmekilder, hvor man ønsker en decentral løsning. Produktion af varmt vand reguleres proportionalt i forhold til den tappede mængde varme vand

- DVGW-certificeret PM-ventil med IPR-beskyttet tætnings teknologi
- Kobberloddet brugsvandsveksler
- Trykdiligner på koldt vand
- Termosiphon for at forbedre hygiejnen ved at undgå opvarmning af veksleren.
- Zoneventil i sekundær opvarmning til tilpasning af aktuator 230V.
- Forberedt til tilslutning af potentialudligning.
- Snavssamler på primær fremløb og primær retur.
- Max. driftstryk opvarmning: PN10.
- Max. driftstryk brugsvand: PN10
- Max. driftstemperatur: - max: 5 - 85 °C
- Max. differenstryk prim. opvarmning: 2,5 bar
- Min. tryk brugsvand: 2,0 bar
- Rørmateriale: rustfrit stål 1.4401



VVS nr.	Art. nr.	Beskrivelse	Mængde	enhed
<b>375602341</b>	1121435	Uponor Combi Port INS UFH X-157 19	1	stk

## Uponor Combi Port INS ventilsæt



VVS nr.	Art. nr.	Beskrivelse	Mængde	enhed
<b>375609146</b>	1121010	Uponor Combi Port ventilsæt x4, DN20, MT/FT	1	sæt

## Uponor Combi Port E ventilsæt D



VVS nr.	Art. nr.	Beskrivelse	Mængde	enhed
<b>375609166</b>	1103010	Uponor Combi Port ventilsæt x6, DN20, MT/FT	1	sæt

# Combi Port INS

## Combi Port INS fjernvarmeunit RC HA

Kompakt fuldisoleret fjernvarmeunit med brugsvandsveksler og radiatorudtag til direkte fjernvarme anlæg. Proportional regulering af det varme brugsvand, samt termostatventil for indstilling af den ønskede varmtvandstemperatur. Leveres standard med trykudligner på koldt vand. Differenstryksregulator på primær varme.

Uponor Combi Port INS kompakt fuldisoleret fjernvarmeunit med brugsvandsveksler og varmekreds, til montering i fjernvarme installationer med direkte tilslutning. Den kompakte serie af units er udviklet til lejligheder og rækkehuse, men kan ligeledes benyttes i de fleste parcelhuse. Det unikke design gør at Combi Port INS, også kan benyttes i boligbyggerier med andre varmekilder, hvor man ønsker en decentral løsning. Produktion af varmt vand reguleres proportionalt i forhold til den tappede mængde varme vand

- DVGW-certificeret PM-ventil med IPR-beskyttet tætnings teknologi
- Kobberloddet brugsvandsveksler
- Trykudligner på koldt vand
- Termosiphon for at forbedre hygiejnen ved at undgå opvarmning af veksleren.
- Zoneventil i sekundær opvarmning
- Forberedt til tilslutning af potentialudligning.
- Snavssamler på primær fremløb og primær retur.
- Max. driftstryk opvarmning: PN10.
- Max. driftstryk brugsvand: PN10
- Max. driftstemperatur: - max: 5 - 85 °C
- Max. differenstryk prim. opvarmning: 2,5 bar
- Min. tryk brugsvand: 2,0 bar
- Rørmateriale: rustfrit stål 1.4401



VVS nr.	Art. nr.	Beskrivelse	Mængde	enhed
<b>375602141</b>	1121438	Uponor Combi Port INS RC HA 19	1	stk

## Uponor Combi Port INS ventilsæt



VVS nr.	Art. nr.	Beskrivelse	Mængde	enhed
<b>375609146</b>	1121010	Uponor Combi Port ventilsæt x4, DN20, MT/FT	1	sæt

## Uponor Combi Port E ventilsæt D



VVS nr.	Art. nr.	Beskrivelse	Mængde	enhed
<b>375609166</b>	1103010	Uponor Combi Port ventilsæt x6, DN20, MT/FT	1	sæt

# Aqua Port INS

Kompakt fuldisoleret brugsvandsunit til direkte fjernvarme anlæg. Proportional regulering af det varme brugsvand, samt termostatventil for indstilling af den ønskede varmtvandstemperatur.

Leveres standard med trykudligner på koldt vand.



## Fordele

- Uponsor Aqua Port INS er en kompakt brugsvandsunit, udviklet til brug i lejligheder og rækkehuse, men kan ligeledes benyttes i de fleste parcelhuse.
- Det unikke design gør at Aqua Port INS, også kan benyttes i boligbyggerier med andre varmekilder, hvor man ønsker en decentral løsning.
- Produktion af varmt vand reguleres proportionalt i forhold til den tappede mængde varme vand.

## Aqua Port INS

Kompakt fuldisoleret brugsvandsunit til direkte fjernvarme anlæg. Proportional regulering af det varme brugsvand, samt termostatventil for indstilling af den ønskede varmtvandstemperatur.

Leveres standard med trykudligner på koldt vand.

Uponsor Aqua Port INS er en kompakt brugsvandsunit, udviklet til lejligheder og rækkehuse, men kan ligeledes benyttes i de fleste parcelhuse. Det unikke design gør at Aqua Port INS, også kan benyttes i boligbyggerier med andre varmekilder, hvor man ønsker en decentral løsning. Produktion af varmt vand reguleres proportionalt i forhold til den tappede mængde varme vand

- DVGW-certificeret PM-ventil med IPR-beskyttet tætningsteknologi
- Kobberloddet brugsvandsveksler
- Trykudligner på koldt vand
- Termosyphon for at forbedre hygiejnen ved at undgå opvarmning af veksleren.
- Forberedt til tilslutning af potentialudligning.
- Snavssamler på primær fremløb og primær retur.
- Max. driftstryk opvarmning: PN10.
- Max. driftstryk brugsvand: PN10
- Max. driftstemperatur: - max: 5 - 85 °C
- Max. differenstryk prim. opvarmning: 2,5 bar
- Min. tryk brugsvand: 2,0 bar
- Rørmateriale: rustfrit stål 1.4401



VVS no.	Art. nr	Beskrivelse	Mængde
375608041	1121439	Uponsor Aqua Port INS 19	1

## Uponsor Combi Port INS ventilsæt



VVS nr	Art. nr	Beskrivelse	Mængde	enhed
375609146	1121010	Uponsor Combi Port ventilsæt x4,DN20,MT/FT	1	sæt

# Uponor Comfort Port E-Pro bundmoduler

## Uponor Comfort Port bundmodul TW E

Bundmodul til anvendelse i kombination med Uponor Combi Port E-Pro fjernvarmeunits.  
Bundmodulet samler rørføringen i én enhed i kombination med den varmeproducerende enhed i boligen.  
Dette sikrer en kompakt installation, som typisk kan installeres i et skab eller en skakt.

Bundmodulet består af en robust ramme med rørføring tilpasset Uponor Combi Port E fjernvarmeunits og lejlighedsunits, endvidere integreret ¾" afgrening til koldtvandsforsyning til uniten.

Gulvvarme fordelere udført i Vario S i rustfrit stål med ¾" euroconus (koblinger medfølger ikke) med afspærringsventil og stilleskrue for hydraulisk indregulering samt påfyld/aftapsventiler.

Fordelerrør til brugsvand (CW=KV og HW=VV) er udført i Uponor Aqua PLUS fordelerrør PPM med bajonetfatninger. Der anvendes Uponor PPM adaptere og overgangsstykker til den ønskede rørtype fra fordelerrørene. (Aqua PLUS-adaptere medfølger ikke)

Rørføring inkl. fordelerrør leveres isoleret i henhold til DS-452

Der kan leveres forskelligt tilbehør til enhederne. Det kan eksempelvis være et bensæt, som anvendes hvis modulet skal være fritstående. Endvidere findes ventil sæt, afstandsstykker mv.

- Kompakt model til væg/fritstående med bensæt
- Op til 12 gulvvarmekredse ¾" Euroconus
- Brugsvand med bajonetfatning for forskellige adaptere
- Isoleres iht. DS-452
- Respektafstand mellem fordelerrør så isolerede rør kan passere
- Forberedt til Smatrix kontrolsystem
- Integreret koldvandstilslutning til unit
- Rørsæt og ventil sæt og øvrigt tilbehør



VVS nr	Art. nr	Beskrivelse	Mængde	enhed
<b>375601905</b>	1121593	Uponor Comfort Port bundmodul TW E Vario S 5x Aqua Plus CW 5x HW 3	1	stk
<b>375601906</b>	1121594	Uponor Comfort Port bundmodul TW E Vario S 6x Aqua Plus CW 6x HW 4	1	stk
<b>375601908</b>	1121595	Uponor Comfort Port bundmodul TW E Vario S 8x Aqua Plus CW 9x HW 6	1	stk
<b>375601910</b>	1121596	Uponor Comfort Port bundmodul TW E Vario S 10x Aqua Plus CW 10x HW 7	1	stk
<b>375601912</b>	1121597	Uponor Comfort Port bundmodul TW E Vario S 12x Aqua Plus CW 10x HW 7	1	stk

# Uponor Comfort Port INS bundmoduler

## Uponor Comfort Port TW INS

Bundmodul til anvendelse i kombination med Uponor Combi Port INS fjernvarmeunits.  
Bundmodulet samler rørføringen i én enhed i kombination med den varmeproducerende enhed i boligen.  
Dette sikrer en kompakt installation, som typisk kan installeres i et skab eller en skakt.

Bundmodulet består af en robust ramme med rørføring tilpasset Uponor Combi Port E fjernvarmeunits og lejlighedsunits, endvidere integreret ¾" afgrening til koldtvandsforsyning til uniten.

Gulvvarme fordelere udført i Vario S i rustfrit stål med ¾" euroconus (koblinger medfølger ikke) med afspæringsventil og stilleskrue for hydraulisk indregulering samt påfyld/aftapsventiler.

Fordeleerrør til brugsvand (CW=KV & HW=VV) er udført i Uponor Aqua PLUS fordeleerrør PPM med bajonetfatninger. Der anvendes Uponor PPM adaptere og overgangsstykker til den ønskede rørtype fra fordeleerrørene. (Aqua PLUS-adaptere medfølger ikke)

Rørføring inkl. fordeleerrør leveres isoleret i henhold til DS-452

Der kan leveres forskelligt tilbehør til enhederne. Det kan eksempelvis være et bensæt, som anvendes hvis modulet skal være fritstående. Endvidere findes ventil sæt, afstandsstykker mv.

- Kompakt model til væg / fritstående med bensæt
- Op til 10 gulvvarmekredse ¾" Euroconus
- Brugsvand med bajonetfatning for forskellige adaptere
- Isoleres iht. DS-452
- Respektafstand mellem fordeleerrør så isolerede rør kan passere
- Forberedt til Smatrix kontrolsystem
- Integreret koldvands tilslutning til unit
- Rørsæt og ventil sæt og øvrigt tilbehør



VVS nr	Art. nr	Beskrivelse	Mængde	enhed
375602905	1121598	Uponor Comfort Port bundmodul TW INS Vario S 5X Aqua Plus CW 5X HW 3	1	stk
375602906	1121599	Uponor Comfort Port bundmodul TW INS Vario S 6X Aqua Plus CW 6X HW 4	1	stk
375602908	1121600	Uponor Comfort Port bundmodul TW INS Vario S 8X Aqua Plus CW 9X HW 6	1	stk
375602910	1121601	Uponor Comfort Port bundmodul TW INS Vario S 10X Aqua Plus CW 10X HW 7	1	stk

# Uponor tilbehør til brugsvand

## Uponor Aqua PLUS Q&E overgang PPSU PPM

ISO dimensioner:

Q&E adapter til brug sammen med PPM fordelerrørssystemet.

- Max. tryk: 10 bar
- Max. temperatur: 70 ° C

Samling af adapter og fordelerrør foretages uden brug af værktøj ved hjælp af en bajonetkobling.



VVS nr	Art. nr	Beskrivelse	Mængde	enhed
<b>087608012</b>	1087111	Uponor Aqua PLUS Q&E overgang PPSU PPM 12	1	stk
<b>087608016</b>	1087112	Uponor Aqua PLUS Q&E overgang PPSU PPM 16	1	stk
<b>087608020</b>	1087113	Uponor Aqua PLUS Q&E overgang PPSU PPM 20	1	stk

## Uponor Aqua PLUS Q&E overgang PPSU PPM

NKB dimensioner:

Q&E adapter til brug sammen med PPM fordelerrørssystemet.

- Max. tryk: 10 bar
- Max. temperatur: 70 ° C

Samling af adapter og fordelerrør foretages uden brug af værktøj ved hjælp af en bajonetkobling.



VVS nr	Art. nr	Beskrivelse	Mængde	enhed
<b>087608015</b>	1087114	Uponor Aqua PLUS Q&E overgang PPSU PPM 15	1	stk
<b>087608018</b>	1087115	Uponor Aqua PLUS Q&E overgang PPSU PPM 18	1	stk

## Uponor S-Press PLUS overgang PPM

Presadapter til brug med PPM fordelerrørssystem samt MLC-rør, Metalic Pipe PLUS rør

- Max. tryk: 10 bar
- Max. temperatur: 70 ° C

Adapteren påmonteres PPM fordelerrøret uden brug af værktøj.



VVS nr	Art. nr	Beskrivelse	Mængde	enhed
<b>087608116</b>	1087116	Uponor S-Press PLUS 16	1	stk
<b>087608120</b>	1087117	Uponor S-Press PLUS 20	1	stk

## Uponor Aqua PLUS overgang PL/DR PPM FPL

FPL-X adapter (nippel) til brug sammen med PPM fordelerrør.

Til brug ved overgang til skruekobling.

- Max. tryk: 10 bar
- Max. temperatur: 70 ° C

Adapteren påmonteres PPM fordelerrøret uden brug af værktøj.



VVS nr	Art. nr	Beskrivelse	Mængde	enhed
<b>087608122</b>	1087118	Uponor Aqua PLUS overgang PL/DR PPM FPL G1/2"MT	1	stk



# Uponor tilbehør til brugsvand

## Uponor Aqua PLUS slutmuffe PPSU PPM

Afropning af afgrening på PPM-fordelerrøret.

- Max. tryk: 10 bar
- Max. temperatur: 70 ° C

Monteres ved hjælp en en bajonetkobling uden brug af værktøj.



VVS nr	Art. nr		Mængde	enhed
<b>087608808</b>	1087110	Uponor Aqua PLUS slutmuffe PPSU PPM	1	stk

## Uponor Aqua PLUS afgrening PPM

PPM modulopbygget fordelerrørssystem til brugsvand i PPSU (polyphenylsulfone).

- Med bajonetfatninger og 1/2" eller 3/4" nippel i midten.
- Max. tryk: 10 bar
- Max. temperatur: 70 ° C



VVS nr	Art. nr	Beskrivelse	Mængde	enhed
<b>087606004</b>	1047997	Uponor Aqua PLUS afgrening PPM 1" 1XG1/2"MT c/c50mm	1	stk
<b>087606006</b>	1047998	Uponor Aqua PLUS afgrening PPM 1" 1XG3/4"MT c/c50mm	1	stk

# Uponor tilbehør til gulvvarme

## Uponor Smart koblingssæt

Uponor Koblingssæt 3/4" Eurokonus med integreret klemmering. Anvendes til Uponor fordelerrør med Uponor Smart UFH Pipe Type PE-RT

Må kun benyttes med Uponor rør og fordelerrør



VVS nr	Art. nr	Beskrivelse	Mængde	enhed
<b>045412016</b>	1086582	Uponor Smart koblingssæt 16x2,0-G3/4"FT Euro	2	stk
<b>045412020</b>	1086583	Uponor Smart koblingssæt 20x2,0-G3/4"FT Euro	2	stk

## Uponor Uni-X koblingssæt MLC

Koblingssæt af overfladebehandlet messing. For tilslutning af Uponor Uni Pipe PLUS og MLC rør til fordelerrør. Muffegevind 3/4" Eurokonus iht. EN ISO 228-1. Ingen afgratning og kalibrering.



VVS nr	Art. nr	Beskrivelse	Mængde	enhed
<b>045467616</b>	1058090	Uponor Uni-X koblingssæt MLC 16-3/4"FT Euro	1	stk
<b>045467620</b>	1058092	Uponor Uni-X koblingssæt MLC 20-3/4"FT Euro	1	stk

## Uponor Vario koblingssæt PEX

Uponor Koblingssæt 3/4" Eurokonus med integreret klemmering anvendes for Uponor Vario PLUS fordelerrør ved montering af Uponor Comfort eller Comfort PLUS-rør.

Må kun benyttes med Uponor rør og fordelerrør.



VVS nr	Art. nr	Beskrivelse	Mængde	enhed
<b>045467012</b>	1065282	Uponor Vario koblingssæt PEX 12x1,7-G3/4"FT Euro	1	stk
<b>045467016</b>	1065284	Uponor Vario koblingssæt PEX 16x1,8/2,0-G3/4"FT Euro	1	stk
<b>045467017</b>	1065286	Uponor Vario koblingssæt PEX 17x2,0-G3/4"FT Euro	1	stk
<b>045467020</b>	1065290	Uponor Vario koblingssæt PEX 20x1,9/2,0-G3/4"FT Euro	1	stk





# Uponor præisolerede rørsystemer

- Lav vægt og fleksibilitet gør at røret kan lægges rundt om hjørner og forhindringer
- Enkel at installere da ingen specialværktøj er påkrævet
- Leveres i tilpassede længder på byggepladsen
- Mulighed for teknisk support ved opstart, beregning og indtegnning

# Uponor Ecoflex

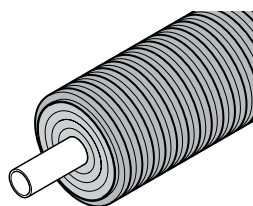

Vores præisolerede PEX-rørsystem - Ecoflex - kan bruges mange steder, blandt andet ved sekundær fjernvarme og køling mellem huse. Vi tilbyder præisolerede fjernvarmerør i længder på op til 200 meter - uden

samlinger, ingen svejsning og ingen specialværktøjer.

Fleksibiliteten og den lave vægt af vores Ecoflex rør betyder, at de er lettere at håndtere, og at installationsarbejdet går hurtigere. Til rørsystemet hører et stort sortiment af tilbehør. Det omfatter bl. a. væg-gennemføringer, isoleringssæt og et stort udvalg af fittings.



## Systemer



**Ecoflex VIP Thermo**

Side 255



**Ecoflex Thermo Single**

Side 257

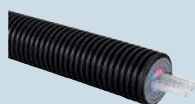

**Ecoflex Thermo Twin**

Side 258

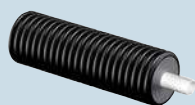

**Ecoflex VIP Aqua**

Side 259

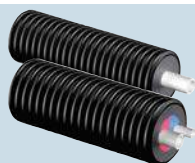

**Ecoflex Aqua Single/Twin**

Side 261

### Fordele

- Fremragende fleksibilitet
- Ekstraordinær høj isoleringsevne
- Hurtig installation på grund af den smalle fleksible kappe
- Reduceret CO2 aftryk via minimeret varmetab, samt mindre råmateriale
- Rør kan bestilles i afkortede længder
- Eksisterende tilbehør og værktøj til Ecoflex kan benyttes

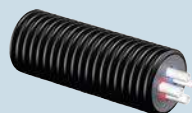

**Ecoflex Quattro**

Side 263

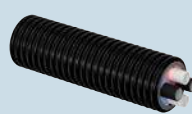

**Ecoflex Thermo HP**

Side 258

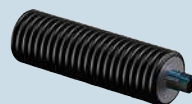

**Ecoflex Supra PLUS**

Side 264

## Relaterede komponenter

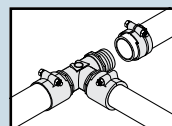

**Uponor Wipex koblingssystem**

Side 267

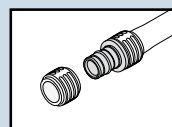

**Uponor Q&E koblingssystem**

Side 273

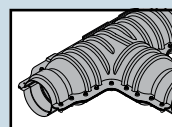

**Uponor Ecoflex**

Side 277



# Ecoflex VIP Thermo

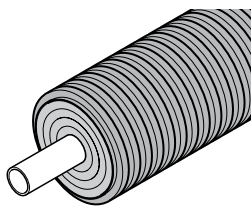

Uponor Ecoflex VIP Thermo-rør, produceret i henhold til europæisk standard EN 15632, er beregnet til opvarmning og køling. Enkeltrør er til projekter med store flowkrav. Thermo Twin tilbyder forsynings- og

returrør i en jakke. Rørene har ekstremt god isoleringsevne og uhørt fleksibilitet.

## Fordele

- Fremragende fleksibilitet
- Ekstraordinær høj isoleringsevne
- Hurtig installation på grund af den smalle fleksible kappe
- Reduceret CO2 aftryk via minimeret varmetab, samt mindre rå materiale
- Rør kan bestilles i afkortede længder
- Eksisterende tilbehør og værktøj til Ecoflex kan benyttes



## Ecoflex VIP Thermo præisoleret rør Single

Fleksibelt, præisoleret plastrørssystem til nedgravede installationer. Til transport af varme. Udviklet iht. til EU standard EN 15632-3.

- Medierør: Krydsforbundet polyethylene (PE-Xa) iht. EN 15875. Ilddiffusionsspærre.
- Oxygen permeabilitets og langtidstest i 15000 timer ved 110°C godkendt iht. EN 15632
- Kontinuerlig temperatur 70°C, max. 95°C. 6 bar.
- Isoleringsmateriale: bestående af en kombination af et vakuumpanel og PE-X skum med lukket cellestruktur.
- Kapperør: Korrugeret polyethylen (HDPE). ATV DVWK-A127 tungtrafik testet (60 ton).

Leveres i hele rulle-længder +/- 2% eller på fixmål.



VVS no.	Art. nr	beskrivelse	Mængde	enhed
<b>087808240</b>	1095714	Uponor Ecoflex VIP Thermo præisoleret rør Single 40x3,7/140	200	m
<b>087808250</b>	1095715	Uponor Ecoflex VIP Thermo præisoleret rør Single 50x4,6/140	200	m
<b>087808263</b>	1095716	Uponor Ecoflex VIP Thermo præisoleret rør Single 63x5,8/140	200	m
<b>087808275</b>	1095717	Uponor Ecoflex VIP Thermo præisoleret rør Single 75x6,8/140	200	m
<b>087808290</b>	1095718	Uponor Ecoflex VIP Thermo præisoleret rør Single 90x8,2/175	150	m
<b>087808310</b>	1095719	Uponor Ecoflex VIP Thermo præisoleret rør Single 110x10,0/175	150	m
<b>087808325</b>	1095720	Uponor Ecoflex VIP Thermo præisoleret rør Single 125x11,4/200	120	m
<b>087808340</b>	1121643	Uponor Ecoflex VIP Thermo præisoleret rør Single 140x12,7/200	95	m
<b>186181310</b>	1121644	Uponor Ecoflex VIP Thermo præisoleret rør Single 160x14,6/250	80	m

# Ecoflex VIP Thermo

## Ecoflex VIP Thermo præisoleret rør Twin

Fleksibelt, præisoleret plastrørssystem til nedgravede installationer. Til transport af varme.

Udviklet iht. til EU standard EN 15632-3.

- Medierør: Medierør placeret i 2-farvet centerisolering til let identifikation af fremløb og retur.
- Krydsforbundet polyethylene (PE-Xa) iht. EN 15875. Ilddiffusionsspærre.
- Oxygen permeabilitets og langtidstest i 15000 timer ved 110°C godkendt iht. EN 15632
- Kontinuerlig temperatur 70°C, max. 95°C. 6 bar.
- Isoleringsmateriale: bestående af en kombination af et vakuumpanel og PE-X skum med lukket cellestruktur.
- Kapperør: Korrugeret polyethylen (HDPE). ATV DVWK-A127 tungtrafik testet (60 ton).

Leveres i hele rulle-længder +/- 2% eller på fixmål.



VVS no.	Art. nr.	beskrivelse	Mængde	enhed
<b>087808425</b>	1118580	Uponor Ecoflex VIP Thermo præisoleret rør Twin 2x25x2,3/140	200	m
<b>087808432</b>	1118581	Uponor Ecoflex VIP Thermo præisoleret rør Twin 2x32x2,9/140	200	m
<b>087808440</b>	1118582	Uponor Ecoflex VIP Thermo præisoleret rør Twin 2x40x3,7 /175	200	m
<b>087808450</b>	1118583	Uponor Ecoflex VIP Thermo præisoleret rør Twin 2x50x4,6/175	200	m
<b>087808463</b>	1118584	Uponor Ecoflex VIP Thermo præisoleret rør Twin 2x63x5,8/200	100	m
<b>087808475</b>	1118585	Uponor Ecoflex VIP Thermo præisoleret rør Twin 2x75x6,8/250	100	m

# Ecoflex Thermo

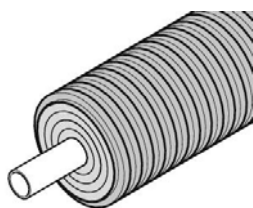

Vores Ecoflex Thermo rør er meget fleksibelt grundet isoleringens opbygning, og er praktisk, ideelt og alsidigt til varmforsyning. Den ideelle løsning til distribution af fjern- og centralvarmevand i lokale varmforsyningsnet

eller til forbindelser samt køling mellem ejendomme og enkelthuse. Uponor Thermo Twin kombinerer også fremløbs- og returløbsrør i et fleksibelt rørsystem.

Klassifikationen af Thermo-rørene er beskrevet i EN 15632.

## Fordele

- Omkostningseffektivt i hele produktets levetid: Indkøb, installation, lang driftstid
- Nem håndtering, nemmere installation
- Certificeret systemkvalitet
- Forbedrede termiske egenskaber pga. isoleringsmaterialet
- Kan samles uden brug af specialværktøj
- Stort sortiment af tilbehør og fittings



## Ecoflex Thermo præisoleret rør Single

Fleksibelt, præisoleret plastrørssystem til nedgravede installationer.

Til transport af varme.

Udviklet iht. til EU standard EN 15632-3.

- Medierør: Krydsforbundet polyethylene (PE-Xa) iht. EN 15875. Ilddiffusionsspærre.
- Oxygen permeabilitets og langtidstest i 15000 timer ved 110°C godkendt iht. EN 15632
- Kontinuerlig temperatur 70°C, max. 95°C. 6 bar.
- Isoleringmateriale: PE-X skum med lukket cellestruktur.
- Kapperør: Korrugeret polyethylen (HDPE). ATV DVWK-A127 tungtrafik testet (60 ton).

Leveres i hele rulle-længder +/- 2% eller på fixmål.



VVS no.	Art. nr.	beskrivelse	Mængde	enhed
<b>087807025</b>	1018109	Uponor Ecoflex Thermo præisoleret rør Single 25x2,3/140	200	m
<b>087807032</b>	1018110	Uponor Ecoflex Thermo præisoleret rør Single 32x2,9/140	200	m
<b>087807040</b>	1018111	Uponor Ecoflex Thermo præisoleret rør Single 40x3,7/175	200	m
<b>087807050</b>	1018112	Uponor Ecoflex Thermo præisoleret rør Single 50x4,6/175	200	m
<b>087807063</b>	1018113	Uponor Ecoflex Thermo præisoleret rør Single 63x5,8/175	200	m
<b>087807075</b>	1018114	Uponor Ecoflex Thermo præisoleret rør Single 75x6,8/200	100	m
<b>087807090</b>	1018115	Uponor Ecoflex Thermo præisoleret rør Single 90x8,2/200	100	m
<b>087807091</b>	1018116	Uponor Ecoflex Thermo præisoleret rør Single 110x10,0/200	100	m



# Ecoflex Thermo

## Ecoflex Thermo præisoleret rør Twin

Fleksibelt, præisoleret plastrørssystem til nedgravede installationer.

Til transport af varme.

Udviklet iht. til EU standard EN 15632-3.

- Medierør: Medierør placeret i 2-farvet centerisolering til let identifikation af fremløb og retur
- Krydsforbundet polyethylene (PE-Xa) iht. EN 15875. Ilddiffusionsspærre.
- Oxygen permeabilitets og langtidstest i 15000 timer ved 110°C godkendt iht. EN 15632
- Kontinuerlig temperatur 70°C, max. 95°C. 6 bar.
- Isoleringmateriale: PE-X skum med lukket cellestruktur.
- Kapperør: Korrugeret polyethylen (HDPE). ATV DVWK-A127 tungtrafik testet (60 ton).

Leveres i hele rulle-længder +/- 2% eller på fixmål.



VVS no.	Art. nr	beskrivelse	Mængde	enhed
<b>087809025</b>	1018134	Uponor Ecoflex Thermo præisoleret rør Twin 2x25x2,3/175	200	m
<b>087809032</b>	1018135	Uponor Ecoflex Thermo præisoleret rør Twin 2x32x2,9/175	200	m
<b>087809040</b>	1018136	Uponor Ecoflex Thermo præisoleret rør Twin 2x40x3,7 /175	200	m
<b>087809050</b>	1018137	Uponor Ecoflex Thermo præisoleret rør Twin 2x50x4,6/200	100	m
<b>087809063</b>	1018138	Uponor Ecoflex Thermo præisoleret rør Twin 2x63x5,8/200	100	m

## Ecoflex Thermo præisoleret rør twin hp

Fleksibelt, præisoleret plastrørssystem, specielt designet til varmepumpeløsninger.

2 stk. medierør for brinekreds, samt 2 stk. trækrør for strømforsyning og følerkabler.

Alt sammen i ét rør.

-Medierør: Krydsforbundet polyethylene (PE-Xa) iht. EN 15875 Kontinuerligt temperatur 70 °, max. 95 C 6 bar.

-Isoleringmateriale: PE-X skum med lukket cellestruktur.

-Kapperør: Korrugeret Polyethylen (HDPE) ATV DVWK\_A127 tungtrafik testet (60 ton).



VVS no.	Art. nr	beskrivelse	Mængde	enhed
<b>087808132</b>	1093894	Uponor Ecoflex Thermo præisoleret rør twin hp 2x32x2,9-2x32x3,5/140	200	m
<b>087808133</b>	1093895	Uponor Ecoflex Thermo præisoleret rør twin hp 2x40x3,7-2x32x3,5/175	200	m

## Ecoflex Thermo tilslutningssæt twin hp

Forbindelsessæt bestående af Ecoflex Thermo Twin HP rør, 2 stk. Quatro endetætninger, 4 stk. Wipex koblinger og 30 meter advarselbånd.



VVS no.	Art. nr	beskrivelse	Mængde	enhed
<b>087808832</b>	1105778	Uponor Ecoflex Thermo tilslutningssæt twin hp 2x32x2,9-2x32x3,5/140 L=8m	1	sæt
<b>087808852</b>	1105779	Uponor Ecoflex Thermo tilslutningssæt twin hp 2x32x2,9-2x32x3,5/140 L=12m	1	sæt
<b>087808833</b>	1105780	Uponor Ecoflex Thermo tilslutningssæt twin hp 2x40x3,7-2x32x3,5/175 L=8m	1	sæt
<b>087808853</b>	1105781	Uponor Ecoflex Thermo tilslutningssæt twin hp 2x40x3,7-2x32x3,5/175 L=12m	1	sæt

## Ecoflex Thermo montagesæt twin hp

Forbindelsessæt for Ecoflex Thermo Twin HP rør bestående af 2 stk. Quatro endetætninger, 4 stk. Wipex koblinger og 30 meter advarselbånd.



VVS no.	Art. nr	beskrivelse	Mængde	enhed
<b>087883532</b>	1118630	Uponor Ecoflex Thermo montagesæt twin hp 32x2,9/140	1	sæt
<b>087883540</b>	1118631	Uponor Ecoflex Thermo montagesæt twin hp 40x3,7/175	1	sæt

# Ecoflex VIP Aqua

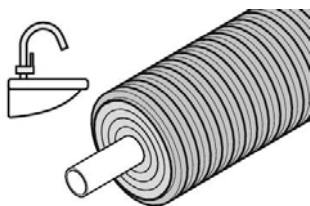

Uponor Ecoflex Aqua-rør er et godt valg til hygiejnisk og energieffektiv distribution af varmt ledningsvand i nedgravede installationer.

Aqua-rør findes i to versioner: enkeltrør til stor flowkapacitet, eller når én

tilførselsledning er tilstrækkelig; dobbeltrør med forsynings- og cirkulationsrør i samme kappe. Rørene har ekstremt god isoleringsevne og fleksibilitet.

## Fordele

- Ren og hygiejnisk
- Fremragende fleksibilitet
- Nemmere installation
- Ekstraordinær høj isoleringsevne
- Rør kan bestilles i afkortede længder
- Eksisterende tilbehør og værktøj til Ecoflex kan benyttes



## Ecoflex VIP Aqua præisoleret rør Single

Ecoflex VIP Aqua til varmt brugsvand.

Med Uponor PE-Xa rør. 10 Bar, kontinuerlig temperatur 70°C, max. 95°C kortvarigt iht. EN 15875.

- Godkendt til drikkevandsinstallationer.
- Isoleringsmateriale: bestående af en kombination af et vakuumpanel og PE-X skum med lukket cellestruktur.
- Kapperør: Korrumperet polyethylen (HDPE).

ATV DVWK-A127 tungtrafik testet (60 ton).

Leveres i hele rullelængder +/-2% eller på fixmål.



VVS no.	Art. nr.	beskrivelse	Mængde	enhed
<b>087364040</b>	1119047	Uponor Ecoflex VIP Aqua præisoleret rør Single 40x5,5/140	200	m
<b>087364050</b>	1119048	Uponor Ecoflex VIP Aqua præisoleret rør Single 50x6,9/140	200	m
<b>087364063</b>	1119049	Uponor Ecoflex VIP Aqua præisoleret rør Single 63x8,6/140	200	m
<b>087364075</b>	1119050	Uponor Ecoflex VIP Aqua præisoleret rør Single 75x10,3/140	100	m
<b>087364090</b>	1119051	Uponor Ecoflex VIP Aqua præisoleret rør Single 90x12,3/175	100	m
<b>087364110</b>	1119052	Uponor Ecoflex VIP Aqua præisoleret rør Single 110x15,1/175	100	m

# Ecoflex VIP Aqua

## Ecoflex VIP Aqua præisoleret rør Twin

Ecoflex VIP Aqua til varmt brugsvand og cirkulation.

Med Uponor PE-Xa rør. 10 Bar, kontinuerlig temperatur 70°C, max. 95°C kortvarigt iht. EN 15875.

- Godkendt til drikkevandsinstallationer.
- Isoleringsmateriale: bestående af en kombination af et vakuumpanel og PE-X skum med lukket cellestruktur.
- Kapperør: Korrugeret polyethylen (HDPE).

ATV DVWK-A127 tungtrafik testet (60 ton).

Leveres i hele rullelængder +/-2% eller på fixmål.



VVS no.	Art. nr.	beskrivelse	Mængde	enhed
<b>087364225</b>	1119053	Uponor Ecoflex VIP Aqua præisoleret rør Twin 25x3,5-20x2,8/140	200	m
<b>087364232</b>	1119054	Uponor Ecoflex VIP Aqua præisoleret rør Twin 32x4,4-20x2,8/140	200	m
<b>087364240</b>	1119055	Uponor Ecoflex VIP Aqua præisoleret rør Twin 40x5,5-25x3,5/140	200	m
<b>087364250</b>	1119056	Uponor Ecoflex VIP Aqua præisoleret rør Twin 50x6,9-32x4,4/175	200	m
<b>087364263</b>	1132671	Uponor Ecoflex VIP Aqua præisoleret rør Twin 63x8,6-40x5,5/200	100	m

# Ecoflex Aqua

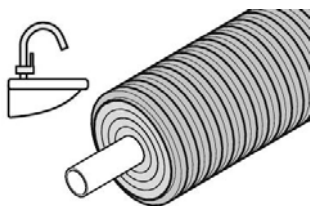

Vores Ecoflex Aqua er det fleksible og fornuftige system til varmt brugsvand. Et pålideligt og unikt system til installation af varmt brugsvand. Og så er det samtidig meget økonomisk.

Twinrør versionen giver en

god løsning med både varmtvands- og cirkulationsledning i samme kappe. Klassifikationen er beskrevet i EN ISO 15875.

## Fordele

- Omkostningseffektivt i hele produktets levetid: Indkøb, installation, lang driftstid
- Nem håndtering, nemmere installation
- Rent og hygieinisk
- Forbedrede termiske egenskaber pga. det nye isoleringsmateriale
- Korrosionsfri
- Stort sortiment af tilbehør og fittings



## Ecoflex Aqua præisoleret rør Single

Ecoflex Aqua til varmt brugsvand. Med Uponor PE-Xa rør. 10 Bar, kontinuerlig temperatur 70°C, max. 95°C kortvarigt iht. EN 15875.

- Godkendt til drikkevandsinstallationer.
- Isoleringsmateriale: PE-X skum med lukket cellestruktur.
- Kapperør: Korrugeret polyethylen (HDPE).

ATV DVWK-A127 tungtrafik testet (60 ton).

Leveres i hele rullelængder +/-2% eller på fixmål.



VVS no.	Art. nr.	beskrivelse	Mængde	enhed
<b>087318025</b>	1018117	Uponor Ecoflex Aqua præisoleret rør Single 25x3,5/140	200	m
<b>087361628</b>	1034180	Uponor Ecoflex Aqua præisoleret rør Single 28x4,0/140	200	m
<b>087361632</b>	1018118	Uponor Ecoflex Aqua præisoleret rør Single 32x4,4/140	200	m
<b>087361640</b>	1018119	Uponor Ecoflex Aqua præisoleret rør Single 40x5,5/175	200	m
<b>087361650</b>	1018120	Uponor Ecoflex Aqua præisoleret rør Single 50x6,9/175	200	m
<b>087361663</b>	1018121	Uponor Ecoflex Aqua præisoleret rør Single 63x8,6/175	200	m

# Ecoflex Aqua

## Ecoflex Aqua præisoleret rør Twin

Ecoflex Aqua til varmt brugsvand og cirkulation. Med Uponor PE-Xa rør. 10 Bar, kontinuerlig temperatur 70°C, max. 95°C kortvarigt iht. EN 15875.

- Godkendt til drikkevandsinstallationer.
- Isoleringmateriale: PE-X skum med lukket cellestruktur.
- Kapperør: Korrugeret polyethylen (HDPE).

ATV DVWK-A127 tungtrafik testet (60 ton).

Leveres i hele rullelængder +/-2% eller på fixmål.



VVS no.	Art. nr.	beskrivelse	Mængde	enhed
<b>087363725</b>	1084885	Uponor Ecoflex Aqua præisoleret rør Twin 25x3,5-20x2,8/140	200	m
<b>087363825</b>	1018139	Uponor Ecoflex Aqua præisoleret rør Twin 25x3,5-25x3,5/175	200	m
<b>087363628</b>	1034185	Uponor Ecoflex Aqua præisoleret rør Twin 28x4,0-18x2,5/140	200	m
<b>087363632</b>	1034186	Uponor Ecoflex Aqua præisoleret rør Twin 32x4,4-18x2,5/175	200	m
<b>087363732</b>	1084886	Uponor Ecoflex Aqua præisoleret rør Twin 32x4,4-20x2,8/175	200	m
<b>087363832</b>	1018140	Uponor Ecoflex Aqua præisoleret rør Twin 32x4,4-25x3,5/175	200	m
<b>087363440</b>	1018141	Uponor Ecoflex Aqua præisoleret rør Twin 40x5,5-25x3,5/175	200	m
<b>087363640</b>	1034187	Uponor Ecoflex Aqua præisoleret rør Twin 40x5,5-28x4,0/175	200	m
<b>087363340</b>	1044015	Uponor Ecoflex Aqua præisoleret rør Twin 40x5,5-32x4,4/175	200	m
<b>087363450</b>	1018142	Uponor Ecoflex Aqua præisoleret rør Twin 50x6,9-25x3,5/175	200	m
<b>087363650</b>	1034188	Uponor Ecoflex Aqua præisoleret rør Twin 50x6,9-32x4,4/175	200	m
<b>087363350</b>	1044016	Uponor Ecoflex Aqua præisoleret rør Twin 50x6,9-40x5,5/200	100	m
<b>087363355</b>	1044013	Uponor Ecoflex Aqua præisoleret rør Twin 50x6,9-50x6,9/200	100	m

# Ecoflex Quattro

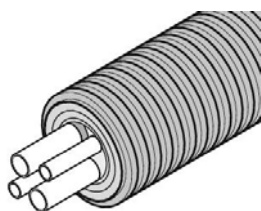

Vores Ecoflex Quattro rør hører under Ecoflex Classic kategorien og er den bedste løsning til samlede forbindelser i bygningen. „Alt-i-ét”. Varme fremløb og returløb sammen med varmt brugsvand og cirkulation i

kun ét kombineret rør: Enkelthuse og ejendomme kan ikke forbindes på en mere bekvem, økonomisk eller pålidelig måde.

## Fordele

- Omkostningseffektivt i hele produktets levetid: Indkøb, installation, lang driftstid
- Nem håndtering, nemmere installation
- Certificeret systemkvalitet
- Forbedrede termiske egenskaber pga. det nye isoleringsmateriale
- Kan samles uden brug af specialværktøj
- Stort sortiment af tilbehør og fittings



## Ecoflex Quattro præisoleret rør

Fleksibelt, præisoleret plastrørssystem til fjern- og centralvarme (6 bar) og varmtbrugsvand, samt cirkulation (10 bar). Med Uponor PEX-rør. 6/10 Bar.

- Medierør: Kryds-fornetteth polyethylene (PE-Xa) iht. EN 15875.
- Ilt diffusionsspærre. Oxygen permeabilitets og langtidstest i 15000 timer ved 110°C godkendt iht. EN 15632
- Kontinuerlig temperatur 70°C, max. 95°C.
- Isoleringmateriale: PE-X skum med lukket cellestruktur.
- Kapperør: Korrugeret polyethylen (HDPE).

ATV DVWK-A127 tungtrafik testet (60 ton).

Leveres i hele rulle-længder +/-2% eller på fixmål.



VVS no.	Art. nr	beskrivelse	Mængde	enhed
087817625	1034173	Uponor Ecoflex Quattro præisoleret rør 2x25x2,3-28x4,0-18x2,5/175	200	m
087817725	1084887	Uponor Ecoflex Quattro præisoleret rør 2x25x2,3-25x3,5-20x2,8/175	200	m
087817850	1018147	Uponor Ecoflex Quattro præisoleret rør 2x25x2,3-2x25x3,5/175	200	m
087817732	1084888	Uponor Ecoflex Quattro præisoleret rør 2x32x2,9-25x3,5-20x2,8/175	200	m
087817855	1018148	Uponor Ecoflex Quattro præisoleret rør 2x32x2,9-2x25x3,5/175	200	m
087817631	1034174	Uponor Ecoflex Quattro præisoleret rør 2x32x2,9-28x4,0-18x2,5/175	200	m
087817632	1034175	Uponor Ecoflex Quattro præisoleret rør 2x32x2,9-32x4,4-18x2,5/175	200	m
087817733	1084889	Uponor Ecoflex Quattro præisoleret rør 2x32x2,9-32x4,4-20x2,8/175	200	m
087817860	1018149	Uponor Ecoflex Quattro præisoleret rør 2x32x2,9-32x4,4-25x3,5/175	200	m
087817570	1044018	Uponor Ecoflex Quattro præisoleret rør 2x32x2,9-2x32x4,4/175	200	m
087817741	1084891	Uponor Ecoflex Quattro præisoleret rør 2x40x3,7-32x4,4-20x2,8/200	100	m
087817740	1084890	Uponor Ecoflex Quattro præisoleret rør 2x40x3,7-40x5,5-25x3,5/200	100	m
087817640	1034176	Uponor Ecoflex Quattro præisoleret rør 2x40x3,7-40x5,5-28x4,0/200	100	m

# Ecoflex Supra PLUS



Uponor Ecoflex Supra PLUS er den ultimative løsning til transport af koldt drikkevand og kølevand. Med det selvregulerende frostsikringskabel med specialfremstillet kontrolenhed sikres frostfri

transport af drikkevand i Supra PLUS selv ved meget lave omgivelsestemperaturer.

## Fordele

- Omkostningseffektivt i hele produktets levetid: Indkøb, installation, lang driftstid
- Nem håndtering, nemmere installation
- Rent og hygieinisk
- Enkle elektriske samlinger
- Forbedrede termiske egenskaber pga. det nye isoleringsmateriale
- Kan samles uden brug af specialværktøj
- Stort sortiment af tilbehør og fittings



## Ecoflex Supra PLUS præisoleret rør

Enkeltrør med selvregulerende varemåler for frostsikring af koldt brugsvand.

Uponors drikkevandsrør lever op til kravene i INSTA SBC EN 12201 og DS/EN 12201 og det toksikologiske prøvningsprogram, fastsat af DHI (Miljøstyrelsens toksikologiske samarbejdspartner) samt VTT, som foretager de toksikologiske tests for FI-mærkningen.

Røret produceres i PE100 RC

Leveres i hele rullelængder +/- 2%

Rør på fixmål tages ikke retur.

Normal isolering med 1 kabel.



VVS no.	Art. nr.	beskrivelse	Mængde	enhed
070698625	1095730	Uponor Ecoflex Supra PLUS præisoleret rør cable 25x2,3/68 1x10W/m	150	m
070698632	1095731	Uponor Ecoflex Supra PLUS præisoleret rør cable 32x2,9/68 1x10W/m	150	m
070692632	1095732	Uponor Ecoflex Supra PLUS præisoleret rør cable 32x2,9/140 1x10W/m	150	m
070694240	1095733	Uponor Ecoflex Supra PLUS præisoleret rør cable 40x3,7/90 1x10W/m	150	m
070694340	1095734	Uponor Ecoflex Supra PLUS præisoleret rør cable 40x3,7/140 1x10W/m	150	m
070694250	1095735	Uponor Ecoflex Supra PLUS præisoleret rør cable 50x4,6/90 1x10W/m	150	m
070694350	1095736	Uponor Ecoflex Supra PLUS præisoleret rør cable 50x4,6/140 1x10W/m	150	m
070694363	1095737	Uponor Ecoflex Supra PLUS præisoleret rør cable 63x5,8/140 1x10W/m	150	m
070694475	1095738	Uponor Ecoflex Supra PLUS præisoleret rør cable 75x6,8/175 1x10W/m	150	m
070694590	1095739	Uponor Ecoflex Supra PLUS præisoleret rør cable 90x8,2/200 1x10W/m	100	m
070694610	1095740	Uponor Ecoflex Supra PLUS præisoleret rør cable 110x10,0/200 1x10W/m	100	m



# Ecoflex Supra PLUS

## Ecoflex Supra PLUS præisoleret rør

Enkeltrør med selvregulerende varemekabel for frostsikring af koldt brugsvand.

Uponors drikkevandsrør lever op til kravene i INSTA SBC EN 12201 og DS/EN 12201 og det toksikologiske prøvningsprogram, fastsat af DHI (Miljøstyrelsens toksikologiske samarbejdspartner) samt VTT, som foretager de toksikologiske tests for FI-mærkningen.

Røret produceres i PE100 RC

Leveres i hele rullelængder +/- 2%

Rør på fixmål tages ikke retur.

Normal isolering med 2 kabel.



VVS no.	Art. nr	beskrivelse	Mængde	enhed
<b>070695332</b>	1095741	Uponor Ecoflex Supra PLUS præisoleret rør cable 32x2,9/140 2x10W/m	150	m
<b>070695440</b>	1095742	Uponor Ecoflex Supra PLUS præisoleret rør cable 40x3,7/175 2x10W/m	150	m
<b>070695450</b>	1095743	Uponor Ecoflex Supra PLUS præisoleret rør cable 50x4,6/175 2x10W/m	150	m
<b>070695463</b>	1095744	Uponor Ecoflex Supra PLUS præisoleret rør cable 63x5,8/175 2x10W/m	150	m
<b>070695475</b>	1095745	Uponor Ecoflex Supra PLUS præisoleret rør cable 75x6,8/175 2x10W/m	150	m
<b>070695590</b>	1095746	Uponor Ecoflex Supra PLUS præisoleret rør cable 90x8,2/200 2x10W/m	100	m
<b>070695610</b>	1095747	Uponor Ecoflex Supra PLUS præisoleret rør cable 110x10,0/200 2x10W/m	100	m

## Ecoflex Supra PLUS el-sæt med afslutning

Komplet sæt for elektrisk opkobling og afslutning af varmekablet i Ecoflex Supra Plus samt endetætninger til rørender. - Inkl. 10 meter sensor kabel og termostat for regulering af varmetilførslen på tid eller temperatur. OBS: Indeholder ikke koblinger til medierøret.



VVS no.	Art. nr	beskrivelse	Mængde	enhed
<b>070699832</b>	1120124	Uponor Ecoflex Supra PLUS el-sæt med afslutning 25+32/68	1	sæt
<b>070699850</b>	1120125	Uponor Ecoflex Supra PLUS el-sæt med afslutning 40+50/90	1	sæt
<b>070699863</b>	1120126	Uponor Ecoflex Supra PLUS el-sæt med afslutning 40+50+63/140	1	sæt
<b>070699875</b>	1120127	Uponor Ecoflex Supra PLUS el-sæt med afslutning 75/175	1	sæt
<b>070699891</b>	1120128	Uponor Ecoflex Supra PLUS el-sæt med afslutning 90+110/200	1	sæt

## Ecoflex Supra PLUS kontrolenhed

Benyttes til Supra Plus rør. Maksimal længde for varmekablet 150 meter. - Inkl. 10 meter sensor kabel.



VVS no.	Art. nr	beskrivelse	Mængde	enhed
<b>070699900</b>	1120123	Uponor Ecoflex Supra PLUS kontrolenhed	1	stk

## Ecoflex Supra PLUS sensor

- 10 meter sensor-kabel. Benyttes med Supra Plus rør.



VVS no.	Art. nr	beskrivelse	Mængde	enhed
<b>070699910</b>	1044127	Uponor Ecoflex Supra PLUS sensor 10m	1	stk



# Ecoflex Supra PLUS

## Ecoflex Supra PLUS el-sæt S1

- Komplet el-sæt til samling af selvregulerende kabel - inkl. endeaftlutning.



VVS no.	Art. nr.	beskrivelse	Mængde	enhed
070699101	1042310	Uponor Ecoflex Supra PLUS el-sæt S1	1	stk

## Ecoflex Supra PLUS el-sæt S2

- Komplet el-sæt til samling af selvregulerende kabel i tee samling - inkl. endeaftlutning.



VVS no.	Art. nr.	beskrivelse	Mængde	enhed
070699102	1042311	Uponor Ecoflex Supra PLUS el-sæt S2	1	stk

## Ecoflex Supra PLUS samlestykke

Til forsegling af ligeløbende kapperør, inkl. el-sæt for samling af varmekabel.

- 1 stk. Korrugeret PE kappe
- 2 stk. krympemanchetter

OBS indeholder ingen kobling for medierør.



VVS no.	Art. nr.	beskrivelse	Mængde	enhed
087909009	1092257	Uponor Ecoflex Supra PLUS samlestykke 68+90	1	stk

## Ecoflex Supra PLUS T-isol.sæt

For elektrisk forgrening af varmekabel i Ecoflex Supra Plus, samt isolering af kappe.

OBS! indeholder ingen koblinger for medierør.



VVS no.	Art. nr.	beskrivelse	Mængde	enhed
087905140	1061641	Uponor Ecoflex Supra PLUS T-isol.sæt 140/90/68	1	stk
087905200	1061642	Uponor Ecoflex Supra PLUS T-isol.sæt 200/175/140	1	stk

## Ecoflex reduktionsring

For tilpasning af isoleringsæt fra 200 til hhv 68 mm og 90 mm kappe afhængigt af dimension og yderkappe.



VVS no.	Art. nr.	beskrivelse	Mængde	enhed
087278206	1060994	Uponor Ecoflex reduktionsring 140/68	1	stk
087278209	1060993	Uponor Ecoflex reduktionsring 140/90	1	stk
087278214	1060992	Uponor Ecoflex reduktionsring 140	1	stk
087279068	1060991	Uponor Ecoflex reduktionsring 200/68	1	stk
087279090	1060990	Uponor Ecoflex reduktionsring 200/90	1	stk
087279221	1060989	Uponor Ecoflex reduktionsring 200/140	1	stk
087279224	1060988	Uponor Ecoflex reduktionsring 200/175	1	stk
087279220	1060987	Uponor Ecoflex reduktionsring 200	1	stk

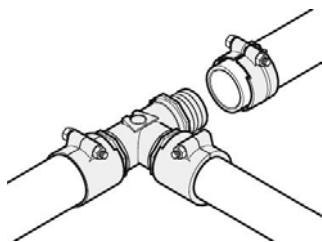

Uponor Wipex rørsamlingssteknologi til vores Thermo, Aqua og Quattro produkter. Wipex koblingen er specielt konstrueret til sammenkobling af PE-Xa rør fra Uponor til varmt og koldt vand i centralvarme- og

fjernvarmeinstallationer. Koblingen findes til rørdimensionerne 25-110 mm, i to serier mærket PN 6 (6 bar) og PN 10 (10 bar).

## Fordele

- Wipex fitting systemet muliggør et meget stort antal tilslutningskombinationer.
- Det eneste nødvendige værktøj er to fastnøgler og en universaltang.
- Enkel installation med O-ringstætning ingen pakgarn.
- Korrosionsbestandig
- Rent og hygieinisk
- Stort sortiment af fittings



## Wipex kobling PN6

Nippelovergang til samling af medierør.

- Inkl. støttebøsning. Umbraco skrue, spændeskive og møtrik i syrefast stål.
- Max. 6 bar. / 95 °C
- Afzinkningsbestandig messing.



VVS no.	Art. nr	beskrivelse	Mængde	enhed
<b>087883025</b>	1018328	Uponor Wipex kobling PN6 25x2,3-G1	1	stk
<b>087883032</b>	1018329	Uponor Wipex kobling PN6 32x2,9-G1	1	stk
<b>087883040</b>	1018330	Uponor Wipex kobling PN6 40x3,7-G1 1/4	1	stk
<b>087883050</b>	1018331	Uponor Wipex kobling PN6 50x4,6-G1 1/4	1	stk
<b>087883063</b>	1018332	Uponor Wipex kobling PN6 63x5,8-G2	1	stk
<b>087883075</b>	1018333	Uponor Wipex kobling PN6 75x6,8-G2	1	stk
<b>087883090</b>	1018334	Uponor Wipex kobling PN6 90x8,2-G3	1	stk
<b>087883091</b>	1018335	Uponor Wipex kobling PN6 110x10,0-G3	1	stk

## Ecoflex kobling PN6

Nippelovergang Type R til samling af medierør.

- Inkl. støttebøsning. Umbraco skrue, spændeskive og møtrik i syrefast stål.
- Max. 6 bar. / 95 °C
- Afzinkningsbestandig messing.



VVS no.	Art. nr	beskrivelse	Mængde	enhed
<b>087883425</b>	1078368	Uponor Ecoflex kobling PN6 125x11,4-R4	1	stk
<b>087883438</b>	1121647	Uponor Ecoflex kobling PN6 140x12,7-R4	1	stk
<b>087883459</b>	1121648	Uponor Ecoflex kobling PN6 160x14,6-R5	1	stk

OBS: kan ikke benyttes sammen med WIPEX O-rings fittings

## FPL-X koblingsæt nippel PN10 DR

Koblingsæt med 1" nippel for tilslutning af PEX rør.

- Afzinkningsbestandig messing.
- 10 bar.



VVS no.	Art. nr	beskrivelse	Mængde	enhed
087883119	1034012	Uponor FPL-X koblingsæt nippel PN10 DR 18x2,5-1"MT	1	stk
087883320	1085371	Uponor FPL-X koblingsæt nippel DR 20x2,8-1"MT	1	stk
087883322	1044002	Uponor FPL-X koblingsæt nippel DR 22x3,0-1"MT	5	stk

## Ecoflex kompressionskobling PN10

Kompressionskobling 3/4" nippel til Uponor PE-Xa rør.- Afzinkningsbestandig messing. - 10 bar.



VVS no.	Art. nr	beskrivelse	Mængde	enhed
087883020	1091505	Uponor Ecoflex kompressionskobling PN10 20x2,8-3/4"	1	stk

## Wipex kobling PN10

Nippelovergang til samling af medierør. Inkl. støttebøsning. Umbraco skrue, spændeskive og møtrik i syrefast stål.

- Max. 10 bar. / 95 °C.
- Afzinkningsbestandig messing



VVS no.	Art. nr	beskrivelse	Mængde	enhed
087883125	1018336	Uponor Wipex kobling PN10 25x3,5-G1	1	stk
087883128	1027489	Uponor Wipex kobling PN10 28x4,0-G1	1	stk
087883132	1018338	Uponor Wipex kobling PN10 32x4,4-G1	1	stk
087883140	1018339	Uponor Wipex kobling PN10 40x5,5-G1 1/4	1	stk
087883150	1018340	Uponor Wipex kobling PN10 50x6,9-G1 1/4	1	stk
087883163	1018341	Uponor Wipex kobling PN10 63x8,6-G2	1	stk
087883175	1018342	Uponor Wipex kobling PN10 75x10,3-G2	1	stk
087883190	1018343	Uponor Wipex kobling PN10 90x12,3-G3	1	stk
087883191	1023170	Uponor Wipex kobling PN10 110x15,1-G3	1	stk

## Wipex kobling PN6

Til lige samling af medierør.

- Inkl. støttebøsning.
- Umbraco skrue, spændeskive og møtrik i syrefast stål.
- Afzinkningsbestandig messing
- 6 bar. / 95 °C.



VVS no.	Art. nr	beskrivelse	Mængde	enhed
087882025	1042972	Uponor Wipex kobling PN6 25x2,3-25x2,3	1	stk
087882032	1042973	Uponor Wipex kobling PN6 32x2,9-32x2,9	1	stk
087882040	1042980	Uponor Wipex kobling PN6 40x3,7-40x3,7	1	stk
087882050	1042984	Uponor Wipex kobling PN6 50x4,6-50x4,6	1	stk
087882063	1042981	Uponor Wipex kobling PN6 63x5,8-63x5,8	1	stk
087882075	1042985	Uponor Wipex kobling PN6 75x6,8-75x6,8	1	stk
087882090	1042986	Uponor Wipex kobling PN6 90x8,2-90x8,2	1	stk
087882110	1042987	Uponor Wipex kobling PN6 110x10-110x10	1	stk

## Ecoflex kobling PN6

Til lige samling af medierør.

- Inkl. støttebøsning.
- Umbraco skrue, spændeskive og møtrik i syrefast stål.
- Afzinkingsbestandig messing
- 6 bar. / 95 °C.



VVS no.	Art. nr.	beskrivelse	Mængde	enhed
<b>087882325</b>	1078365	Uponor Ecoflex kobling PN6 125x11,4-125x11,4	1	stk
<b>087882340</b>	1121635	Uponor Ecoflex kobling PN6 140x12,7-140x12,7	1	stk
<b>087882360</b>	1121636	Uponor Ecoflex kobling PN6 160x14,6-160x14,6	1	stk

## Wipex kobling PN10

Til lige samlinger af medierør.

- Inkl. støttebøsning.
- Umbraco skrue, spændeskive og møtrik i syrefast stål.
- Afzinkningsbestandig messing.
- 10 bar. / 95 °C.



VVS no.	Art. nr.	beskrivelse	Mængde	enhed
<b>087882125</b>	1042970	Uponor Wipex kobling PN10 25x3,5-25x3,5	1	stk
<b>087882132</b>	1042974	Uponor Wipex kobling PN10 32x4,4-32x4,4	1	stk
<b>087882140</b>	1042979	Uponor Wipex kobling PN10 40x5,5-40x5,5	1	stk
<b>087882150</b>	1042983	Uponor Wipex kobling PN10 50x6,9-50x6,9	1	stk
<b>087882163</b>	1042982	Uponor Wipex kobling PN10 63x8,6-63x8,6	1	stk

## Wipex tee

Med cylindrisk indvendig gevind og O-ringstætning.

- Afzinkningsbestandig messing
- 6/10 bar.



VVS no.	Art. nr.	beskrivelse	Mængde	enhed
<b>087842008</b>	1018345	Uponor Wipex tee G1-G1-G1	1	stk
<b>087842010</b>	1018346	Uponor Wipex tee G1 1/4-G1 1/4-G1 1/4	1	stk
<b>087842012</b>	1018347	Uponor Wipex tee G2-G2-G2	1	stk
<b>087842014</b>	1018348	Uponor Wipex tee G3-G3-G3	1	stk

## Ecoflex tee

Med konisk indvendig gevind, der skal pakkes

- Afzinkningsbestandig messing
- 6/10 bar.



VVS no.	Art. nr.	beskrivelse	Mængde	enhed
<b>045288100</b>	1078367	Uponor Ecoflex tee Rp4-Rp4-Rp4	1	stk
<b>087842517</b>	1121637	Uponor Ecoflex tee Rp5-Rp5-Rp5	1	stk

## Wipex vinkel

Med cylindrisk indvendig gevind og O-ringstætning.

- Afzinkningsbestandig messing.
- 6/10 bar.



VVS no.	Art. nr	beskrivelse	Mængde	enhed
<b>087832008</b>	1018350	Uponor Wipex vinkel G1-G1	1	stk
<b>087832010</b>	1018351	Uponor Wipex vinkel G1 1/4-G1 1/4	1	stk
<b>087832012</b>	1018352	Uponor Wipex vinkel G2-G2	1	stk
<b>087832014</b>	1018353	Uponor Wipex vinkel G3-G3	1	stk

## Ecoflex vinkel

Med konisk indvendig gevind, der skal pakkes.

- Afzinkningsbestandig messing.
- 6/10 bar.



VVS no.	Art. nr	beskrivelse	Mængde	enhed
<b>087832016</b>	1078366	Uponor Ecoflex vinkel Rp4-Rp4	1	stk
<b>087832517</b>	1121638	Uponor Ecoflex vinkel Rp5-Rp5	1	stk

## Wipex muffe

Med cylindrisk indvendig gevind og O-ringstætning.

- Afzinkningsbestandig messing.
- 6/10 bar



VVS no.	Art. nr	beskrivelse	Mængde	enhed
<b>087830008</b>	1018355	Uponor Wipex muffe G1-G1	1	stk
<b>087830010</b>	1018356	Uponor Wipex muffe G1 1/4-G1 1/4	1	stk
<b>087830012</b>	1018357	Uponor Wipex muffe G2-G2	1	stk
<b>087830014</b>	1018358	Uponor Wipex muffe G3-G3	1	stk

## Wipex nippelmuffe

Med indvendig cylindrisk gevind og O-ringstætning, samt udvendig gevind.

- 1018368 i afzinkningsbestandig messing.
- Øvrige nippelmuffer i rødgoods!
- 6/10 bar.



VVS no.	Art. nr	beskrivelse	Mængde	enhed
<b>087836151</b>	1018368	Uponor Wipex nippelmuffe G1 1/4-G1	1	stk
<b>089770603</b>	1018369	Uponor Wipex nippelmuffe G1 1/2-G1 1/4	1	stk
<b>087836165</b>	1018371	Uponor Wipex nippelmuffe G2-G1	1	stk
<b>087836166</b>	1018372	Uponor Wipex nippelmuffe G2-G1 1/4	1	stk
<b>087836174</b>	1018373	Uponor Wipex nippelmuffe G2 1/2-G2	1	stk
<b>087836177</b>	1018374	Uponor Wipex nippelmuffe G3-G1	1	stk
<b>087836178</b>	1018375	Uponor Wipex nippelmuffe G3-G1 1/4	1	stk
<b>087836180</b>	1018376	Uponor Wipex nippelmuffe G3-G2	1	stk
<b>087836193</b>	1009052	Uponor Wipex nippelmuffe G4-G3	1	stk

## Ecoflex nippelmuffe

Med indvendig cylindrisk gevind med O-ringstætning. Udvendig konisk gevind, der skal pakkes.

- Afzinkningsbetændig messing
- 6/10 bar.



VVS no.	Art. nr	beskrivelse	Mængde	enhed
<b>087836194</b>	1078369	Uponor Ecoflex nippelmuffe R4-G3	1	stk

## Ecoflex nippelmuffe

Med indvendig og udvendig konisk gevind, der skal pakkes.

- Afzinkningsbetændig messing
- 6/10 bar.



VVS no.	Art. nr	beskrivelse	Mængde	enhed
<b>087836596</b>	1121639	Uponor Ecoflex nippelmuffe R5-4	1	stk

## Wipex flange

Gevindflange med indvendig gevind og O-ringssamling. Samt plan pakflade for fiberpakning.

- Rødgods.
- 6/10 bar.



VVS no.	Art. nr	beskrivelse	Mængde	enhed
<b>087844025</b>	1018359	Uponor Wipex flange F25/4-85/G1	1	stk
<b>087844032</b>	1018360	Uponor Wipex flange F32/4-100/G1 1/4	1	stk
<b>087844040</b>	1018361	Uponor Wipex flange F40/4-110/G1 1/2	1	stk
<b>087844050</b>	1018362	Uponor Wipex flange F50/4-125/G2	1	stk
<b>087844065</b>	1018363	Uponor Wipex flange F65/8-145/2 1/2	1	stk
<b>087844080</b>	1018364	Uponor Wipex flange F80/8-160/G3	1	stk
<b>087844091</b>	1018365	Uponor Wipex flange F100/8-180/G4	1	stk

## Ecoflex flange

Gevindflange med indvendig konisk gevind, der skal pakkes. Samt plan pakflade for fiberpakning.

- Rødgods.
- 6/10 bar.



VVS no.	Art. nr	beskrivelse	Mængde	enhed
<b>087844092</b>	1078370	Uponor Ecoflex flange F100/8-180/Rp4	1	stk
<b>087844525</b>	1121640	Uponor Ecoflex flange F125/8-200/ Rp5	1	stk

## Wipex drejbar dobbeltnippel

Drejbar dobbeltnippel med udvendige gevind.

- Afzinkningsbestandig messing.
- 6/10 bar.



VVS no.	Art. nr.	beskrivelse	Mængde	enhed
<b>087534008</b>	1045455	Uponor Wipex drejbar dobbeltnippel G1	1	stk
<b>087534151</b>	1045456	Uponor Wipex drejbar dobbeltnippel G1 1/4-G1	1	stk
<b>087534010</b>	1045457	Uponor Wipex drejbar dobbeltnippel G1 1/4	1	stk
<b>087534166</b>	1045458	Uponor Wipex drejbar dobbeltnippel G2-G1 1/4	1	stk
<b>087534012</b>	1045459	Uponor Wipex drejbar dobbeltnippel G2	1	stk
<b>087534180</b>	1045460	Uponor Wipex drejbar dobbeltnippel G3-G2	1	stk
<b>087534014</b>	1045461	Uponor Wipex drejbar dobbeltnippel G3	1	stk

## Wipex fikseringsbøsning

Til fiksering af koblinger ved indføringer, med indvendig og O-ringstætning, samt udvendig gevind.

- Rødgods.
- 6/10 bar.



VVS no.	Art. nr.	beskrivelse	Mængde	enhed
<b>087837025</b>	1018302	Uponor Wipex fikseringsbøsning G1	1	stk
<b>087837032</b>	1018303	Uponor Wipex fikseringsbøsning G1 1/4	1	stk
<b>087837050</b>	1018304	Uponor Wipex fikseringsbøsning G2	1	stk
<b>087837080</b>	1018305	Uponor Wipex fikseringsbøsning G3	1	stk

## Ecoflex svejsemuffe ST PN6

Svejse kobling til lige samling af medierør.

- Inkl. støttebøsning. Umbraco skrue, spændskive og møtrik i syrefast stål.
- S355 stål EN10225
- 6 bar. / 95 °C.



VVS no.	Art. nr.	beskrivelse	Mængde	enhed
<b>087880140</b>	1121641	Uponor Ecoflex svejsemuffe ST PN6 EU 140x12,7-139	1	stk
<b>087880160</b>	1121642	Uponor Ecoflex svejsemuffe ST PN6 EU 160x14,6-159	1	stk

## Wipex Tang

Låserringstang



VVS no.	Art. nr.	beskrivelse	Mængde	enhed
<b>087393175</b>	1046407	Uponor Wipex Tang 1 - 1 1/2	1	stk
<b>087393176</b>	1046408	Uponor Wipex Tang 1 1/2 - 3 1/2	1	stk



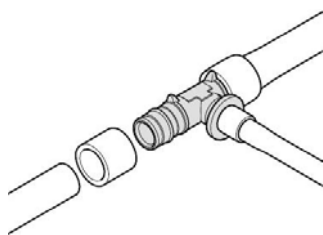

Uponor Q&E er et unikt og innovativt fittingsystem fra Uponor, der bruger sammentrækningseffekten i Uponor Aqua, Radi, Comfort og Combi-rør til hurtig og nem samling af rørsystemer. Uponor Q&E er et komplet

system, som garanterer en omkostningseffektiv og 100% sikker installation.

## Fordele

- Korrosionsbestandig
- Lavt tryktab
- Nem identification af dimension
- Komplet udvalg i PPSU og messing
- Mulighed for komplet plastløsning
- Stort udvalg af beslag og tilbehør



## Q&E ring white

Til ISO dimensioner. Fremstillet af PE materiale til alle slags Q&E installationer til VVS eller gulvvarme.

- Med stop-kant
- Konisk indvendig profil

Opfylder alle europæiske godkendelser.



VVS no.	Art. nr.	beskrivelse	Mængde	enhed
<b>045338220</b>	1057454	Uponor Q&E ring white 20	20	stk
<b>045338225</b>	1057455	Uponor Q&E ring white 25	20	stk
<b>045338232</b>	1057456	Uponor Q&E ring white 32	10	stk

## Q&E ring med stopkant natural

Fremstillet af PEX. Uponor Q&E ringe beregnet til Uponor Q&E fittings.



VVS no.	Art. nr.	beskrivelse	Mængde	enhed
<b>045338240</b>	1045464	Uponor Q&E ring med stopkant natural 40	5	stk
<b>045338250</b>	1045489	Uponor Q&E ring med stopkant natural 50	5	stk
<b>045338263</b>	1045490	Uponor Q&E ring med stopkant natural 63	5	stk
<b>045338275</b>	1085087	Uponor Q&E ring med stopkant natural 75	2	stk

## Q&E vinkel PPSU

Produceret af PPSU. Q&E koblingssystem må kun anvendes sammen med Uponor PE-Xa rør.

OBS: Uden Q&E ringe. Skal købes separat



VVS no.	Art. nr.	beskrivelse	Mængde	enhed
<b>045285025</b>	1008680	Uponor Q&E vinkel PPSU 20-20	5	stk
<b>045285125</b>	1008681	Uponor Q&E vinkel PPSU 25-25	5	stk
<b>045276232</b>	1001245	Uponor Q&E vinkel PPSU 32-32	1	stk
<b>045276240</b>	1008683	Uponor Q&E vinkel PPSU 40-40	1	stk
<b>045276250</b>	1042859	Uponor Q&E vinkel PPSU 50-50	1	stk
<b>045276263</b>	1042858	Uponor Q&E vinkel PPSU 63-63	1	stk
<b>045276275</b>	1085080	Uponor Q&E vinkel PPSU 75-75	1	stk



## Q&E lige kobling PPSU

Produceret af PPSU. Q&E koblingssystem må kun anvendes sammen med Uponor PE-Xa rør.  
OBS: Uden Q&E ringe. Skal købes separat



VVS no.	Art. nr.	beskrivelse	Mængde	enhed
<b>045268020</b>	1008932	Uponor Q&E lige kobling PPSU 20-20	5	stk
<b>045268025</b>	1008671	Uponor Q&E lige kobling PPSU 25-25	5	stk
<b>045270232</b>	1001235	Uponor Q&E lige kobling PPSU 32-32	1	stk
<b>045270240</b>	1008673	Uponor Q&E lige kobling PPSU 40-40	1	stk
<b>045270250</b>	1042866	Uponor Q&E lige kobling PPSU 50-50	1	stk
<b>045270263</b>	1042865	Uponor Q&E lige kobling PPSU 63-63	1	stk
<b>045270275</b>	1085084	Uponor Q&E lige kobling PPSU 75-75	1	stk

## Q&E lige reduktion PPSU

Produceret af PPSU. Q&E koblingssystem må kun anvendes sammen med Uponor PE-Xa rør.  
OBS: Uden Q&E ringe. Skal købes separat



VVS no.	Art. nr.	beskrivelse	Mængde	enhed
<b>045286125</b>	1008676	Uponor Q&E lige reduktion PPSU 25-20	5	stk
<b>045271375</b>	1001240	Uponor Q&E lige reduktion PPSU 32-25	1	stk
<b>045271340</b>	1008678	Uponor Q&E lige reduktion PPSU 40-32	1	stk
<b>045271350</b>	1042879	Uponor Q&E lige reduktion PPSU 50-32	1	stk
<b>045271351</b>	1042867	Uponor Q&E lige reduktion PPSU 50-40	1	stk
<b>045271365</b>	1042877	Uponor Q&E lige reduktion PPSU 63-50	1	stk
<b>045271370</b>	1085085	Uponor Q&E lige reduktion PPSU 75-63	1	stk

## Q&E tee PPSU

Produceret af PPSU. Q&E koblingssystem må kun anvendes sammen med Uponor PE-Xa rør.  
OBS: Uden Q&E ringe. Skal købes separat



VVS no.	Art. nr.	beskrivelse	Mængde	enhed
<b>045325320</b>	1008685	Uponor Q&E tee PPSU 20-20-20	5	stk
<b>045325325</b>	1008686	Uponor Q&E tee PPSU 25-25-25	5	stk
<b>045280232</b>	1001250	Uponor Q&E tee PPSU 32-32-32	1	stk
<b>045280240</b>	1008688	Uponor Q&E tee PPSU 40-40-40	1	stk
<b>045280250</b>	1042861	Uponor Q&E tee PPSU 50-50-50	1	stk
<b>045280263</b>	1042860	Uponor Q&E tee PPSU 63-63-63	1	stk
<b>045280275</b>	1085081	Uponor Q&E tee PPSU 75-75-75	1	stk

## Q&E tee reduceret PPSU

Produceret af PPSU. Q&E koblingssystem må kun anvendes sammen med Uponor PE-Xa rør.  
OBS: Uden Q&E ringe. Skal købes separat



VVS no.	Art. nr.	beskrivelse	Mængde	enhed
045325221	1008711	Uponor Q&E tee reduceret PPSU 20-25-20	5	stk
045325227	1008703	Uponor Q&E tee reduceret PPSU 25-20-20	5	stk
045325229	1008691	Uponor Q&E tee reduceret PPSU 25-20-25	5	stk
045325228	1001420	Uponor Q&E tee reduceret PPSU 25-25-20	5	stk
045281370	1001422	Uponor Q&E tee reduceret PPSU 32-20-25	1	stk
045281367	1001424	Uponor Q&E tee reduceret PPSU 32-20-32	1	stk
045281316	1008712	Uponor Q&E tee reduceret PPSU 25-32-25	1	stk
045281374	1008704	Uponor Q&E tee reduceret PPSU 32-25-20	1	stk
045281375	1001426	Uponor Q&E tee reduceret PPSU 32-25-25	1	stk
045281377	1001428	Uponor Q&E tee reduceret PPSU 32-25-32	1	stk
045281578	1008713	Uponor Q&E tee reduceret PPSU 32-40-32	1	stk
045281579	1008708	Uponor Q&E tee reduceret PPSU 40-25-32	1	stk
045281580	1008695	Uponor Q&E tee reduceret PPSU 40-25-40	1	stk
045281581	1008709	Uponor Q&E tee reduceret PPSU 40-32-32	1	stk
045281582	1008696	Uponor Q&E tee reduceret PPSU 40-32-40	1	stk
045281583	1042876	Uponor Q&E tee reduceret PPSU 50-25-40	1	stk
045281584	1042864	Uponor Q&E tee reduceret PPSU 50-25-50	1	stk
045281585	1042863	Uponor Q&E tee reduceret PPSU 50-32-50	1	stk
045281588	1042871	Uponor Q&E tee reduceret PPSU 63-25-50	1	stk
045281589	1042873	Uponor Q&E tee reduceret PPSU 63-25-63	1	stk
045281590	1042870	Uponor Q&E tee reduceret PPSU 63-32-63	1	stk
045281596	1085083	Uponor Q&E tee reduceret PPSU 75-25-75	1	stk

## Q&E overgangsnippel PL/DR

Produceret i afzinkningsfri messing. Udvendigt gevind iht. DIN EN 10226-1 til pakning.  
Q&E koblingssystem må kun anvendes sammen med Uponor PE-Xa rør.

OBS: Uden Q&E ringe. Skal købes separat



VVS no.	Art. nr.	beskrivelse	Mængde	enhed
045317340	1085077	Uponor Q&E overgangsnippel PL/DR 40-R1 1/4"MT	1	stk
045317350	1085076	Uponor Q&E overgangsnippel PL/DR 50-R1 1/2"MT	1	stk
045317363	1085075	Uponor Q&E overgangsnippel PL/DR 63-R2"MT	1	stk
045317375	1085074	Uponor Q&E overgangsnippel PL/DR 75-R2 1/2"MT	1	stk

## Q&E samlenippel DR

Produceret i afzinkningsfri messing. Udvendigt gevind iht. DIN EN 10226-1 til pakning  
Q&E koblingssystem må kun anvendes sammen med Uponor PE-Xa rør.

OBS: Uden Q&E ringe. Skal købes separat



VVS no.	Art. nr.	beskrivelse	Mængde	enhed
045317721	1063735	Uponor Q&E samlenippel DR 20-R3/4"MT	5	stk
045317725	1063736	Uponor Q&E samlenippel DR 25-R3/4"MT	5	stk

## Q&E ekspansionsværktøj M18 VLD PEX

Batteridrevet ekspansionsværktøj til 6/10 bar rør fra 40 til 75 mm.

- Auto-rotation med M18 VLD ekspansionshoveder.
- Ekspansions tid for en ekspansion 25 sek.
- Inkl. 2 Li-ion 5,0 Ah batterier
- Ladestation
- Fedt



VVS no.	Art. nr.	beskrivelse	Mængde	enhed
045339900	1085099	Uponor Q&E ekspansionsværktøj M18 VLD PEX 40-75	1	stk

## Q&E ekspansionshoved VLD

Q&E ekspansionshoved M18 VLD PEX.NB! Ikke kompatibel med Uponor Q&E ekspansionsværktøj M18.



VVS no.	Art. nr.	beskrivelse	Mængde	enhed
045339940	1085095	Uponor Q&E ekspansionshoved VLD 40x3,7/5,5	1	stk
045339950	1085096	Uponor Q&E ekspansionshoved VLD 50x4,6/6,9	1	stk
045339963	1085097	Uponor Q&E ekspansionshoved VLD 63x5,8/8,6	1	stk
045339975	1085098	Uponor Q&E ekspansionshoved VLD 75x6,8/10,3	1	stk

# Ecoflex

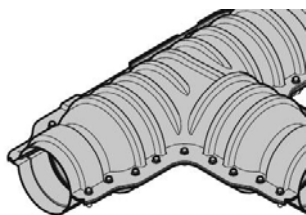

Uponor Ecoflex systemet inkluderer alt tilbehør til den komplette varme/køleforsyning så vel som forsyning af drikkevand. Systemet kan bruges til en bred vifte af applikationer, der inkluderer central- og

fjernvarme samt køling. Tilbehøret supplerer Uponor Ecoflex rør og fittings.

## Fordele

- Let at installere: enestående rørfleksibilitet
- Bedst tilgængelige materialer: hårdføre, pålidelige, sikre
- Langvarig garanti og fuld support



## Ecoflex gummi endetætning Single

Gummi-endetætning med O-ring og spændebånd af rustfri stål



VVS no.	Art. nr	beskrivelse	Mængde	enhed
<b>087856732</b>	1018316	Uponor Ecoflex gummi endetætning Single 25+32+40/68	1	stk
<b>087856332</b>	1018315	Uponor Ecoflex gummi endetætning Single 25+28+32/140	1	stk
<b>087856750</b>	1036248	Uponor Ecoflex gummi endetætning Single 32+40+50/90	1	stk
<b>087856350</b>	1018313	Uponor Ecoflex gummi endetætning Single 32+40+50/175	1	stk
<b>087856763</b>	1018314	Uponor Ecoflex gummi endetætning Single 40+50+63/140	1	stk
<b>087856390</b>	1095801	Uponor Ecoflex gummi endetætning Single 63+75+90/140	1	stk
<b>087856375</b>	1018312	Uponor Ecoflex gummi endetætning Single 63+75/175	1	stk
<b>087856391</b>	1018310	Uponor Ecoflex gummi endetætning Single 75+90+110/200	1	stk
<b>087856790</b>	1018311	Uponor Ecoflex gummi endetætning Single 90+110/175	1	stk
<b>087856892</b>	1067757	Uponor Ecoflex gummi endetætning Single 125/200	1	stk
<b>087856794</b>	1121645	Uponor Ecoflex gummi endetætning Single 140/200	1	stk
<b>087856796</b>	1121646	Uponor Ecoflex gummi endetætning Single 160/250	1	stk

## Ecoflex gummi endetætning Twin

Gummi-endetætning med O-ring og spændebånd af rustfri stål



VVS no.	Art. nr	beskrivelse	Mængde	enhed
<b>087856441</b>	1034306	Uponor Ecoflex gummi endetætning Twin 18-22+25+28/25-28+32+40/175	1	stk
<b>087856894</b>	1119374	Uponor Ecoflex gummi endetætning Twin 18-22+25-28+32/140	1	stk
<b>087856840</b>	1018245	Uponor Ecoflex gummi endetætning Twin 25+32+40/140	1	stk
<b>087856440</b>	1018309	Uponor Ecoflex gummi endetætning Twin 25+32+40/175	1	stk
<b>087856450</b>	1018308	Uponor Ecoflex gummi endetætning Twin 25+32+50/175	1	stk
<b>087856463</b>	1018307	Uponor Ecoflex gummi endetætning Twin 40+50+63/200	1	stk
<b>087856875</b>	1088979	Uponor Ecoflex gummi endetætning Twin 75+90/250	1	stk

## Ecoflex gummi endetætning quattro

Gummi-endetætning med O-ring og spændebånd af rustfri stål



VVS no.	Art. nr	beskrivelse	Mængde	enhed
<b>087856830</b>	1086838	Uponor Ecoflex gummi endetætning quattro 20+25+32/140	1	stk
<b>087856632</b>	1018306	Uponor Ecoflex gummi endetætning quattro 18-22+25-28+32/175	1	stk
<b>087856641</b>	1094252	Uponor Ecoflex gummi endetætning quattro 25-28+32+40/175	1	stk
<b>087856640</b>	1034308	Uponor Ecoflex gummi endetætning quattro 18-28+32+40/200	1	stk

## Ecoflex T-isoleringssæt

Til Ecoflex rør kappedimensioner 140-175-200 mm eller 140-90-68 mm afhængigt af art.nummer - se nedenfor.

Skal ikke opskummes:

- ekskl. koblinger og endetætninger.
- Incl. reduceringsstykker, fugemateriale og skruer.

Vigtigt!:

Isoleringssættet skal ALTID anvendes med endetætninger, der monteres med stålband.

Kan ofte erstatte en koblingsbrønd.



VVS no.	Art. nr	beskrivelse	Mængde	enhed
<b>087910140</b>	1060986	Uponor Ecoflex T-isoleringssæt 140/90/68	1	stk
<b>087910200</b>	1060982	Uponor Ecoflex T-isoleringssæt 200/175/140	1	stk
<b>087910250</b>	1121805	Uponor Ecoflex T-isoleringssæt 250/200/175/140	1	stk

## Ecoflex vinkel isoleringssæt

Til Ecoflex rør kappedimensioner 140-175-200 mm Skal ikke opskummes:- ekskl. koblinger og endetætninger.

- Incl. reduceringsstykker, fugemateriale og skruer.

Vigtigt!: Isoleringssættet skal ALTID anvendes med endetætninger, der monteres med stålband.



VVS no.	Art. nr	beskrivelse	Mængde	enhed
<b>087910802</b>	1060985	Uponor Ecoflex vinkel isoleringssæt 200/175/140	1	stk

## Ecoflex ligeløbende isoleringssæt

Til Ecoflex rør kappedimensioner 140-175-200 mm Skal ikke opskummes:- ekskl. koblinger og endetætninger.

- Incl. reduceringsstykker, fugemateriale og skruer.

Vigtigt!: Isoleringssættet skal ALTID anvendes med endetætninger, der monteres med stålband.



VVS no.	Art. nr	beskrivelse	Mængde	enhed
<b>087900200</b>	1060984	Uponor Ecoflex ligeløbende isoleringssæt 200/175/140	1	stk
<b>087900250</b>	1121806	Uponor Ecoflex ligeløbende isoleringssæt 250	1	stk

# Ecoflex

## Ecoflex isoleringstee yderkappe

Til forsejling af præisoleret Single, Twin og Quattro rør med kapestørrelser 140/145/175 og 200 mm.- Omfatter rustfri stålskruer og klæber.

- Skumskaller og reduktionsringe bestilles individuelt.
- KOMO system certificeret iht. BRL 5609 monitoreret af KIWA.

ATV DVWK-A127 tungtrafik testet (60 ton).



VVS no.	Art. nr.	beskrivelse	Mængde	enhed
<b>087910240</b>	1092584	Uponor Ecoflex isoleringstee yderkappe 140/90/68	10	stk

## Ecoflex reduktionsring

For tilpasning af isoleringssæt fra 200 til hhv 68 mm og 90 mm kappe afhængigt af dimension og yderkappe.



VVS no.	Art. nr.	beskrivelse	Mængde	enhed
<b>087278206</b>	1060994	Uponor Ecoflex reduktionsring 140/68	1	stk
<b>087278209</b>	1060993	Uponor Ecoflex reduktionsring 140/90	1	stk
<b>087278214</b>	1060992	Uponor Ecoflex reduktionsring 140	1	stk
<b>087279068</b>	1060991	Uponor Ecoflex reduktionsring 200/68	1	stk
<b>087279090</b>	1060990	Uponor Ecoflex reduktionsring 200/90	1	stk
<b>087279221</b>	1060989	Uponor Ecoflex reduktionsring 200/140	1	stk
<b>087279223</b>	1085107	Uponor Ecoflex reduktionsring 200/160	1	stk
<b>087279224</b>	1060988	Uponor Ecoflex reduktionsring 200/175	1	stk
<b>087279220</b>	1060987	Uponor Ecoflex reduktionsring 200	1	stk
<b>087279250</b>	1121807	Uponor Ecoflex reduktionsring 250/250	1	stk
<b>087279248</b>	1121808	Uponor Ecoflex reduktionsring 250/200	1	stk
<b>087279247</b>	1121809	Uponor Ecoflex reduktionsring 250/175	1	stk
<b>087279245</b>	1122070	Uponor Ecoflex reduktionsring 250/140	1	stk

## Ecoflex H-isoleringsstykke

Til Ecoflex rør kappedimensioner 140-175-200 mm Skal ikke opskummes:- ekskl. koblinger og endetætninger.

- Incl. reduceringsstykker, fugemateriale og skruer.

Vigtigt!: Isoleringssættet skal ALTID anvendes med endetætninger, der monteres med stålband.



VVS no.	Art. nr.	beskrivelse	Mængde	enhed
<b>087902840</b>	1007355	Uponor Ecoflex H-isoleringsstykke 200/175/140	1	stk

## Ecoflex koblingsbrønd

Universal samlebrønd til Ecoflex produkter T- og X-modeller er tilgængelige

- Trafikbelastning på 500 kg, højere belastning mulig med speciel betonkonstruktion



VVS no.	Art. nr.	beskrivelse	Mængde	enhed
<b>087918006</b>	1018326	Uponor Ecoflex koblingsbrønd 6x140/175/200	1	stk
<b>087918008</b>	1018327	Uponor Ecoflex koblingsbrønd 8x140/175/200	1	stk

## Ecoflex krympemanchet

Til forsegling af kapperør og samlebrønd eller lignende.



VVS no.	Art. nr.	beskrivelse	Mængde	enhed
<b>087817140</b>	1018379	Uponor Ecoflex krympemanchet 140	1	stk
<b>087817175</b>	1018380	Uponor Ecoflex krympemanchet 175/200	1	stk
<b>087917250</b>	1084575	Uponor Ecoflex krympemanchet 250	1	stk

## Ecoflex krympemanchet m/lynås

Krympemanchet til Uponor brønd. Med lynås. Krymper over alle 3 dimensioner. Kan også anvendes som reparationsmuffe.



VVS no.	Art. nr.	beskrivelse	Mængde	enhed
<b>087917220</b>	1034312	Uponor Ecoflex krympemanchet m/lynås 140/175/200/250	1	stk

## Ecoflex indføringsmanchet

Benyttes ved borehuller i beton eller sammen med fibercementbøsning. Til tætning ved ydre kappe. Anvendelig ved udefra kommende vandtryk. Vandtæt op til 0,3 bar.



VVS no.	Art. nr.	beskrivelse	Mængde	enhed
<b>087916206</b>	1007358	Uponor Ecoflex indføringsmanchet 68	1	stk
<b>087916214</b>	1007360	Uponor Ecoflex indføringsmanchet 140	1	stk
<b>087916217</b>	1007361	Uponor Ecoflex indføringsmanchet 175	1	stk
<b>087916220</b>	1007362	Uponor Ecoflex indføringsmanchet 200	1	stk
<b>087916225</b>	1091429	Uponor Ecoflex indføringsmanchet 250	1	stk

## Ecoflex manchete

Benyttes ved borehuller i beton eller sammen med fibercementbøsning. Som ekstra aflastning af ydre kappen, ved lange borehuller. Til tætning ved ydre kappe. Anvendelig ved udefra kommende vandtryk. Vandtæt op til 0,3 bar.



VVS no.	Art. nr.	beskrivelse	Mængde	enhed
<b>087916114</b>	1007365	Uponor Ecoflex manchete 140	1	stk
<b>087916117</b>	1007366	Uponor Ecoflex manchete 175	1	stk
<b>087916120</b>	1007367	Uponor Ecoflex manchete 200	1	stk
<b>087916125</b>	1091430	Uponor Ecoflex manchete 250	1	stk

## Ecoflex Fibercement bøsningør PWP

Til Indmuring i murstensvæg eller betonvæg

Alternativ til vandtæt betonkerne hul

Anvendelig til Uponor-vægforsegling PWP (trykvand)

„Dimension“ = bruges til kapperørets diameter



VVS no.	Art. nr.	beskrivelse	Mængde	enhed
<b>087913806</b>	1007368	Uponor Ecoflex Fibercement bøsningør PWP 68	1	stk
<b>087913814</b>	1007370	Uponor Ecoflex Fibercement bøsningør PWP 140	1	stk
<b>087913817</b>	1007371	Uponor Ecoflex Fibercement bøsningør PWP 175	1	stk
<b>087913820</b>	1007372	Uponor Ecoflex Fibercement bøsningør PWP 200	1	stk
<b>087913825</b>	1091431	Uponor Ecoflex Fibercement bøsningør PWP 250	1	stk



# Ecoflex

## Ecoflex Epoxy sæt PWP

Til forbehandling af overfladen på betonkernehullet  
Anvendelig til Uponor vægforsegling PWP (vand under tryk)



VVS no.	Art. nr.	beskrivelse	Mængde	enhed
087913891	1007373	Uponor Ecoflex Epoxy sæt PWP 1,1 kg/3,5m2	1	sæt

## Ecoflex murgennemføring

Til indstøbning beton- og murstensvægge  
Anvendelig til NWP = område uden trykvand  
Indeholder PE-rør og krympemuffe



VVS no.	Art. nr.	beskrivelse	Mængde	enhed
087913090	1018267	Uponor Ecoflex murgennemføring 68+90	1	stk
087913172	1018269	Uponor Ecoflex murgennemføring 140	1	stk
087913248	1018268	Uponor Ecoflex murgennemføring 175+200	1	stk
087913250	1083871	Uponor Ecoflex murgennemføring 250	1	stk

## Ecoflex Gennembrydningsmanchet

Leverer en effektiv forsegling ved gennembrydning af betonkonstruktion og sikrer mod indtrængende fugt. Testet for radontæthed. Består af gummimanchet og tilhørende spændebånd.



VVS no.	Art. nr.	beskrivelse	Mængde	enhed
087916314	1034202	Uponor Ecoflex Gennembrydningsmanchet 140	1	stk
087916317	1034203	Uponor Ecoflex Gennembrydningsmanchet 175	1	stk
087916420	1034204	Uponor Ecoflex Gennembrydningsmanchet 200	1	stk
087916025	1090415	Uponor Ecoflex Gennembrydningsmanchet 250	1	stk

## Ecoflex indføringsbøjn. glat PVC

Anvendes ved indføring af Ecoflex rør gennem betondæk og sikrer mulighed for en evt. udskiftning.



VVS no.	Art. nr.	beskrivelse	Mængde	enhed
087923175	1030269	Uponor Ecoflex indføringsbøjn. glat PVC 175/140	9	stk
087923200	1030270	Uponor Ecoflex indføringsbøjn. glat PVC 200	9	stk

## Ecoflex reparationsmuffe

Med låseskinne for tætning af kappesamling for Ecoflex



VVS no.	Art. nr.	beskrivelse	Mængde	enhed
087855160	1036014	Uponor Ecoflex reparationsmuffe 140+175+200-700mm	1	stk



# Ecoflex

## Ecoflex krympetape

Krympetape til forsegling af revner i kapperør.



VVS no.	Art. nr.	beskrivelse	Mængde	enhed
<b>087855910</b>	1093120	Uponor Ecoflex krympetape 160mm x 10m	1	stk

## Multi rørskærer

Rørskærer til Uponor PEX rør udvendig diameter 25-63 mm.



VVS no.	Art. nr.	beskrivelse	Mængde	enhed
<b>045498484</b>	1089675	Uponor Multi rørskærer 25-63	1	stk

## Multi skærehjul

Uponor Multi skærehjul til rørskærer 25-63 mm



VVS no.	Art. nr.	beskrivelse	Mængde	enhed
<b>045498485</b>	1089777	Uponor Multi skærehjul 25-63	1	stk

## Multi rørskærer

Rørskærer til Uponor PEX rør udvendig diameter 50-125 mm.



VVS no.	Art. nr.	beskrivelse	Mængde	enhed
<b>045498488</b>	1089676	Uponor Multi rørskærer 50-125	1	stk

## Multi skærehjul

Uponor Multi skærehjul til rørskærer 50-125



VVS no.	Art. nr.	beskrivelse	Mængde	enhed
<b>045498489</b>	1089778	Uponor Multi skærehjul 50-125	1	stk

## MLC afgrater universal

Uponor afgratningsværktøj



VVS no.	Art. nr.	beskrivelse	Mængde	enhed
<b>087393196</b>	1060167	Uponor MLC afgrater universal	1	stk

# Ecoflex

## Ecoflex fugemasse

Fugemassen bruges til at forsegle isoleringssæt.



VVS no.	Art. nr.	beskrivelse	Mængde	enhed
<b>045339949</b>	1060996	Uponor Ecoflex fugemasse 290ml	1	stk

## Ecoflex brøndlåg

Reservedel, låg til Ecoflex brønd



VVS no.	Art. nr.	beskrivelse	Mængde	enhed
<b>087918900</b>	1018384	Uponor Ecoflex brøndlåg	1	stk



# Uponor Værktøj



Benyt originalt værktøj, der sikrer, at installationerne bliver udført på en forsvarlig og sikker måde.

# Afkortning

## Multi rør og tomrørs kombisaks - 16 - 20 mm rør

Afskæringssaks til Uponor MLC og PEX rør og tomrør. Nem afkortning med triangel skæreblad 16-20 mm.



VVS no.	Art. nr.	beskrivelse	Mængde	enhed
045498482	1089674	Uponor Multi rør og tomrørs kombisaks - 16 - 20 mm rør 12-25	1	stk

## Multi udskiftningsblad



VVS no.	Art. nr.	beskrivelse	Mængde	enhed
045498483	1089776	Uponor Multi udskiftningsblad 12-25	1	stk

## Multi saks

Afskæringssaks til Uponor MLC og PEX rør udvendig diameter 32-40 mm.



VVS no.	Art. nr.	beskrivelse	Mængde	enhed
045498486	1089677	Uponor Multi saks 32-40	1	stk

## Multi udskiftningsblad

Afskæringssaks til Uponor MLC og PEX rør udvendig diameter 32-40 mm.



VVS no.	Art. nr.	beskrivelse	Mængde	enhed
045498487	1089779	Uponor Multi udskiftningsblad 32-40	1	stk

## Multi rørskeer

Rørskeer til Uponor PEX rør udvendig diameter 25-63 mm.



VVS no.	Art. nr.	beskrivelse	Mængde	enhed
045498484	1089675	Uponor Multi rørskeer 25-63	1	stk

## Multi skærehjul

Uponor Multi skærehjul til rørskeer 25-63 mm



VVS no.	Art. nr.	beskrivelse	Mængde	enhed
045498485	1089777	Uponor Multi skærehjul 25-63	1	stk

# Afkortning

## Multi rørskærer

Rørskærer til Uponor PEX rør udvendig diameter 50-125 mm.



VVS no.	Art. nr.	beskrivelse	Mængde	enhed
<b>045498488</b>	1089676	Uponor Multi rørskærer 50-125	1	stk

## Multi skærehjul

Uponor Multi skærehjul til rørskærer 50-125



VVS no.	Art. nr.	beskrivelse	Mængde	enhed
<b>045498489</b>	1089778	Uponor Multi skærehjul 50-125	1	stk

## MLC udskiftn.blad t/rørsaks

Udskiftingsblad til Uponor rørsaks, udvendig diameter op til 32 mm.



VVS no.	Art. nr.	beskrivelse	Mængde	enhed
<b>045498492</b>	1013721	Uponor MLC udskiftn.blad t/rørsaks	1	stk

## MLC skærehjul



VVS no.	Art. nr.	beskrivelse	Mængde	enhed
<b>045498635</b>	1014320	Uponor MLC skærehjul 63-110	1	stk

## Uponor Flex rørsaks PEX

Afskæringsaks til PEX rør 12-25 mm udvendig diameter. Udskiftningsblad passer ikke til 1001369



VVS no.	Art. nr.	beskrivelse	Mængde	enhed
<b>045498480</b>	1089673	Uponor Flex rørsaks PEX 12-25	1	stk
<b>045498481</b>	1089780	Uponor Flex udskiftn.blad t/rørsaks PEX 12-25	1	stk

## MLC udskiftningsblad t/rørsaks

Til Uponor rørskærer, udvendig diameter 25-63 mm.



VVS no.	Art. nr.	beskrivelse	Mængde	enhed
<b>045498364</b>	1006635	Uponor MLC udskiftn.blad t/rørsaks 25-63	1	stk
<b>045498376</b>	1014173	Uponor MLC udskiftn.hjul t/rørskærer 50-110	1	stk

# Afkortning

## MLC afkortningsværktøj

Leveres samlet i kasse.



VVS no.	Art. nr.	beskrivelse	Mængde	enhed
<b>045498710</b>	1014334	Uponor MLC afkortningsværktøj 63-110	1	stk

## MLC kalibreringsværktøj

Til afgratning og kalibrering af Uponor Uni Pipe PLUS/MLC rør.



VVS no.	Art. nr.	beskrivelse	Mængde	enhed
<b>045498516</b>	1006830	Uponor MLC kalibreringsværktøj 16	1	stk
<b>045498520</b>	1015749	Uponor MLC kalibreringsværktøj 20	1	stk
<b>045498525</b>	1015756	Uponor MLC kalibreringsværktøj 25	1	stk
<b>045498532</b>	1015762	Uponor MLC kalibreringsværktøj 32	1	stk

## MLC kalibreringsværktøj

Til afgratning og kalibrering af Uponor Uni Pipe PLUS/MLC rør.



VVS no.	Art. nr.	beskrivelse	Mængde	enhed
<b>045498540</b>	1006638	Uponor MLC kalibreringsværktøj 40	1	stk
<b>045498550</b>	1015808	Uponor MLC kalibreringsværktøj 50	1	stk
<b>045498563</b>	1014339	Uponor MLC kalibreringsværktøj 63	1	stk
<b>045498575</b>	1014344	Uponor MLC kalibreringsværktøj 75	1	stk

## MLC kalibreringsværktøj

Til afgratning af Uponor Uni Pipe PLUS/MLC rør med en ydre diameter op til 25 mm.



VVS no.	Art. nr.	beskrivelse	Mængde	enhed
<b>045498526</b>	1015739	Uponor MLC kalibreringsværktøj 16/20/25	1	stk

## MLC afgrater universal

Uponor afgratningsværktøj



VVS no.	Art. nr.	beskrivelse	Mængde	enhed
<b>087393196</b>	1060167	Uponor MLC afgrater universal	1	stk

## MLC bukkefjeder indvendig

Special bukkefjeder til Uponor MLC rør.



VVS no.	Art. nr.	beskrivelse	Mængde	enhed
<b>045498616</b>	1013729	Uponor MLC bukkefjeder indvendig 16	1	stk
<b>045498620</b>	1013734	Uponor MLC bukkefjeder indvendig 20	1	stk
<b>045498625</b>	1013737	Uponor MLC bukkefjeder indvendig 25	1	stk
<b>045498632</b>	1013739	Uponor MLC bukkefjeder indvendig 32	1	stk

# Afkortning

## MLC bukkefjeder udvendig

Special bukkefjeder til Uponor MLC rør.



VVS no.	Art. nr.	beskrivelse	Mængde	enhed
<b>045498617</b>	1006640	Uponor MLC bukkefjeder udvendig 16	1	stk
<b>045498621</b>	1013792	Uponor MLC bukkefjeder udvendig 20	1	stk
<b>045498626</b>	1013794	Uponor MLC bukkefjeder udvendig 25	1	stk

## Uni Pipe PLUS bukkeværktøj

Til udførelse af ensartede buk på Uponor MLC rør med en ydre diameter op til 32 mm.

- Leveres komplet med alle dele i kasse.



VVS no.	Art. nr.	beskrivelse	Mængde	enhed
<b>045498633</b>	1071925	Uponor Uni Pipe PLUS bukkeværktøj 16-32	1	stk

## RTM kalibreringsværktøj

Til kalibrering af Uponors MLC-rør op til 25 mm



VVS no.	Art. nr.	beskrivelse	Mængde	enhed
<b>045498528</b>	1048606	Uponor RTM kalibreringsværktøj 16/20/25	1	stk



# Pres

## S-Press værktøj man. u/indsatser

Manuelt presværktøj uden indsatser. Leveres i kasse.



VVS no.	Art. nr.	beskrivelse	Mængde	enhed
<b>045498021</b>	1015764	Uponor S-Press værktøj man. u/indsatser 14-20	1	stk

## S-Press indsats

Leveres i kasse.



VVS no.	Art. nr.	beskrivelse	Mængde	enhed
<b>045498216</b>	1015777	Uponor S-Press indsats 16	1	stk
<b>045498220</b>	1015780	Uponor S-Press indsats 20	1	stk

## S-Press presværktøj uden bakker UP110

Uponor S-Press maskine UP110, til rør dim. 16 - 110 mm.

- Leveres i kasse komplet med batteri og oplader.
- Uden presbakker.



VVS no.	Art. nr.	beskrivelse	Mængde	enhed
<b>045498470</b>	1083612	Uponor S-Press presværktøj uden bakker UP110	1	sæt

## S-Press ekstra batteri UP110

Akku 18 V / 3,0 Ah, Li-Ion (54 Wh)

- Batterispænding: 18 V
- Batterikapacitet: 3.0 Ah
- Ladetid: Med SPI S-Press batteri oplader: 22 min.
- Batteritype: Li-Ion- Vægt: 0,6 kg



VVS no.	Art. nr.	beskrivelse	Mængde	enhed
<b>045498461</b>	1083608	Uponor S-Press ekstra batteri UP110	1	stk

## S-Press ekstra oplader

Lynoplader til 18V Li-Ion batteri

- Ladetid: 1.3 Ah 15 min, 3.0 Ah 22 min
- Forsyningsspænding: 230 V AC
- Batterispænding: 18 V
- Vægt: 1,0 kg



VVS no.	Art. nr.	beskrivelse	Mængde	enhed
<b>045498465</b>	1083610	Uponor S-Press ekstra oplader Mini2, UP110	1	stk

# Pres

## S-Press værktøjskuffert UP110

Til Uponor S-Press maskine UP110. Udført i plast.

Blå og uden indhold.



VVS no.	Art. nr	beskrivelse	Mængde	enhed
045498456	1083602	Uponor S-Press værktøjskuffert UP110	1	stk

## S-Press presværktøj uden bakker UP75

Til rør dimension 16-110 mm, leveres i kasse ekskl. presbakker, 230V



VVS no.	Art. nr	beskrivelse	Mængde	enhed
045498050	1007082	Uponor S-Press presværktøj uden bakker UP75	1	stk

## S-Press ekstra batteri UP75

Kompatibel med UP75 press værktøj. Ikke kompatibel med Ni-Cd oplader.



VVS no.	Art. nr	beskrivelse	Mængde	enhed
045498076	1006949	Uponor S-Press ekstra batteri UP75	1	stk

## S-Press ekstra oplader Mini UP75

Batterilader. Passer pressmaskiner UP75 og Mini KSP0



VVS no.	Art. nr	beskrivelse	Mængde	enhed
045498077	1006950	Uponor S-Press ekstra oplader Mini UP75	1	stk

## S-Press presbakke UPP1

Til Uponor Presværktøj. 40 - 50 mm.



VVS no.	Art. nr	beskrivelse	Mængde	enhed
045498116	1007084	Uponor S-Press presbakke UPP1 16	1	stk
045498120	1007086	Uponor S-Press presbakke UPP1 20	1	stk
045498125	1007087	Uponor S-Press presbakke UPP1 25	1	stk
045498132	1007088	Uponor S-Press presbakke UPP1 32	1	stk
045498140	1015768	Uponor S-Press presbakke UPP1 40	1	stk
045498151	1015792	Uponor S-Press presbakke UPP1 50	1	stk

# Pres

## S-Press mellembakke

Mellembakke skal benyttes til nedenstående preskæder og sammen med Uponors presværktøj UP 75 og UP110.



VVS no.	Art. nr.	beskrivelse	Mængde	enhed
<b>045499545</b>	1046545	Uponor S-Press mellembakke 63-110	1	stk

## S-Press preskæde

Til Uponor presværktøj. 63 - 75 mm. Kan kun benyttes sammen med Uponors mellembakke.



VVS no.	Art. nr.	beskrivelse	Mængde	enhed
<b>045499544</b>	1046544	Uponor S-Press preskæde 110	1	stk
<b>045499541</b>	1046541	Uponor S-Press preskæde 63	1	stk
<b>045499542</b>	1046542	Uponor S-Press preskæde 75	1	stk
<b>045499543</b>	1046543	Uponor S-Press preskæde 90	1	stk

## S-Press presværktøj m/ presbakker Mini2

Uponor S-Press maskine Mini<sup>2</sup>, til rør dim. 16-32 mm. Leveres i kasse med presbakker, 1 batteri og 1 oplader.



VVS no.	Art. nr.	beskrivelse	Mængde	enhed
<b>045498450</b>	1083586	Uponor S-Press presværktøj m/ presbakker Mini2 16/20/25/32	1	sæt

## S-Press presværktøj Mini2 u/presbakker

Uponor S-Press maskine Mini<sup>2</sup>, til rør dim. 16-32 mm. Leveres i kasse med 1 batteri og 1 oplader; uden presbakker.



VVS no.	Art. nr.	beskrivelse	Mængde	enhed
<b>045498451</b>	1085388	Uponor S-Press presværktøj Mini2 u/presbakker	1	stk

## S-Press presværktøj Mini<sup>2</sup>

Uponor SPI S-Press presværktøj Mini<sup>2</sup> uden kuffert, batteri eller oplader. Leveres u/presbakker i papæske.



VVS no.	Art. nr.	beskrivelse	Mængde	enhed
<b>045498452</b>	1087260	Uponor S-Press presværktøj Mini <sup>2</sup>	1	stk

# Pres

## S-Press ekstra batteri Mini2

Batteri 18 V / 1.3 Ah, Li-Ion (23.4 Wh)

- Batterispænding: 18 V
- Batteristyrke: 1.3 Ah
- Ladetid: Med SPI S-Press batterioplader 15 min
- Batteritype: Li-Ion
- Vægt: 0,4 kg



VVS no.	Art. nr	beskrivelse	Mængde	enhed
045498460	1083605	Uponor S-Press ekstra batteri Mini2	1	stk

## S-Press ekstra batteri Mini

Uponor SPI S-Press ekstra batteri Mini 32. 9,6 V



VVS no.	Art. nr	beskrivelse	Mængde	enhed
045498406	1015703	Uponor S-Press ekstra batteri Mini	1	stk

## S-Press værktøjskuffert Mini2

Til Uponor S-Press maskine Mini<sup>2</sup>. Udført i kraftig plast. Blå og uden indhold.



VVS no.	Art. nr	beskrivelse	Mængde	enhed
045498455	1083599	Uponor S-Press værktøjskuffert Mini2	1	stk

## S-Press presbakke Mini KSP0

Til Uponor presmaskiner Mini 32 og Mini<sup>2</sup>



VVS no.	Art. nr	beskrivelse	Mængde	enhed
045498416	1007091	Uponor S-Press presbakke Mini KSP0 16	1	stk
045498420	1007093	Uponor S-Press presbakke Mini KSP0 20	1	stk
045498425	1007094	Uponor S-Press presbakke Mini KSP0 25	1	stk
045498432	1007095	Uponor S-Press presbakke Mini KSP0 32	1	stk

## S-Press PLUS trykprøvningsprop

Genanvendelig trykprøvningsprop



VVS no.	Art. nr	beskrivelse	Mængde	enhed
045498640	1013760	Uponor S-Press PLUS trykprøvningsprop 20	20	stk

# Ekspandering

## Q&E Ekspansionsværktøj M12 fuel

Elektromekanisk ekspansionsværktøj

- Metalgearkasse og metalhus. Inkl. LED-arbejdslys.
- Instruktionsbog i kufferten. Automatisk rotation med M12/M 12 FUEL ekspanderende hoveder.

Tekniske data:

- Opladningsspænding: 12 V
- Visning af opladningsniveau: Optisk display
- Batteriets opladningstid: ca. 0,5 timer.
- Til dimensioner: <= 32 mm (AK5/6 bar), <= 25 mm (AK2/10 bar)



VVS no.	Art. nr	beskrivelse	Mængde	enhed
045339837	1121157	Uponor Q&E Ekspansionsværktøj M12 fuel	1	stk

## Q&E Expansion head M12/Rapid Seal

Til Uponor Q&E ekspansionsværktøj M12 / M12 Fuel



Art. nr	beskrivelse	Mængde	enhed
1119380	Uponor Q&E Expansion head M12/Rapid Seal 9,9x1.1	1	stk

## Q&E ekspansionshoved M12/M18

Til Uponor Q&E Milwaukee ekspansionsværktøj M12.



VVS no.	Art. nr	beskrivelse	Mængde	enhed
045339612	1057171	Uponor Q&E ekspansionshoved M12/M18 12x1,1/1,7/1,8/2,0	1	stk
045339815	1057184	Uponor Q&E ekspansionshoved M12/M18 14/15x2,5	1	stk
045339818	1057185	Uponor Q&E ekspansionshoved M12/M18 17/18x2,5	1	stk
045339822	1057186	Uponor Q&E ekspansionshoved M12/M18 22x3,0	1	stk
045339828	1057187	Uponor Q&E ekspansionshoved M12/M18 28x4,0	1	stk

## Q&E ekspansionshoved M12/M18/Rapid Seal

Passer til Q&E ekspansionsværktøj M12 / M12 FUEL og M18 / M18 FUEL



VVS no.	Art. nr	beskrivelse	Mængde	enhed
045339856	1119381	Uponor Q&E ekspansionshoved M12/M18/Rapid Seal 16x1,8/2,0/2,2	1	stk
045339860	1119382	Uponor Q&E ekspansionshoved M12/M18/Rapid Seal 20x1,9/2,0	1	stk
045339861	1119383	Uponor Q&E ekspansionshoved M12/M18/Rapid Seal 20x2,8	1	stk
045339865	1119384	Uponor Q&E ekspansionshoved M12/M18/Rapid Seal 25x2,3	1	stk
045339866	1119385	Uponor Q&E ekspansionshoved M12/M18/Rapid Seal 25x3,5	1	stk
045339872	1119386	Uponor Q&E ekspansionshoved M12/M18/Rapid Seal 32x2,9	1	stk

# Ekspandering

## Q&E ekspansionsværktøj inkl. hoveder M12 10bar/fuel/rapid seal

Elektromekanisk ekspansionsværktøj, leveret i praktisk kuffert med to 12 V Li-Ion-batterier genopladelige batterier og en hurtigoplader 220-240V/50-60Hz og smøremiddel (Mo).

- Metalgearkasse og metalhus. Inkl. LED-arbejdslys.
- Instruktionsbog i kufferten. Automatisk rotation med M12 / M12 Rapid Seal ekspanderende hoveder.
- Anvendes til 6 bar rør i dimensioner op til 32 mm.
- Indsats til 10 bar rør i dimensioner op til 25 mm.



VVS no.	Art. nr.	beskrivelse	Mængde	enhed
045339838	1132664	Uponor Q&E ekspansionsværktøj inkl. hoveder M12 10bar/fuel/rapid seal 16/20/25	1	sæt

## Q&E ekspansionsværktøj ekstra batteri M12

Uponor Q&E Milwaukee 1,5 Ah M12 batteri



VVS no.	Art. nr.	beskrivelse	Mængde	enhed
045339733	1061185	Uponor Q&E ekspansionsværktøj ekstra batteri M12 4Ah	1	stk

## Q&E ekspansionsværktøj med hoveder M18 10bar

Uponor Q&E Milwaukee M18 ekspansionsværktøj. Batteridrevet ekspansionsværktøj til brug for 10 bar Uponor PEX-rør

- 2 x Li-ion 2,0 Ah batterier
- Oplader
- Fedt
- 4 styk 10 bar Q&E ekspansionshoveder m/autorotation.



VVS no.	Art. nr.	beskrivelse	Mængde	enhed
045339804	1063909	Uponor Q&E ekspansionsværktøj med hoveder M18 10bar 16/20/25/H32	1	sæt

## Q&E ekspansionshoved M18 H

Til Uponor Q&E Milwaukee ekspansionsværktøj M18.



VVS no.	Art. nr.	beskrivelse	Mængde	enhed
045339672	1057182	Uponor Q&E ekspansionshoved M18 H 32x2,9/4,4	1	stk

# Ekspandering

## Q&E ekspansionsværktøj M18 VLD PEX

Batteridrevet ekspansionsværktøj til 6/10 bar rør fra 40 til 75 mm.

- Auto-rotation med M18 VLD ekspansionshoveder.
- Ekspansions tid for en ekspansion 25 sek.
- Inkl. 2 Li-ion 5,0 Ah batterier
- Ladestation
- Fedt



VVS no.	Art. nr.	beskrivelse	Mængde	enhed
045339900	1085099	Uponor Q&E ekspansionsværktøj M18 VLD PEX 40-75	1	stk

## Q&E ekspansionshoved VLD

Q&E ekspansionshoved M18 VLD PEX.NB! Ikke kompatibel med Uponor Q&E ekspansionsværktøj M18.



VVS no.	Art. nr.	beskrivelse	Mængde	enhed
045339940	1085095	Uponor Q&E ekspansionshoved VLD 40x3,7/5,5	1	stk
045339950	1085096	Uponor Q&E ekspansionshoved VLD 50x4,6/6,9	1	stk
045339963	1085097	Uponor Q&E ekspansionshoved VLD 63x5,8/8,6	1	stk
045339975	1085098	Uponor Q&E ekspansionshoved VLD 75x6,8/10,3	1	stk

## Q&E ekspansionsværktøj ekstra batteri M18 PEX

Li-ion batteri til Milwaukee værktøjer.



VVS no.	Art. nr.	beskrivelse	Mængde	enhed
045339734	1085100	Uponor Q&E ekspansionsværktøj ekstra batteri M18 PEX 5,0Ah	1	stk

## Q&E ekspansionsværktøj ekstra oplader M12/M18 PEX

Q&E M12/M18 oplader til Milwaukee M18 og M12 batterier. 220-240V / 50-60Hz



VVS no.	Art. nr.	beskrivelse	Mængde	enhed
045339735	1085101	Uponor Q&E ekspansionsværktøj ekstra oplader M12/M18 PEX 220-240V/50-60Hz	1	stk

# Fastgørelse

## Tacker værktøj

Udført i letvægtsmetal til maks. 125 clips



VVS no.	Art. nr	beskrivelse	Mængde	enhed
<b>087393100</b>	1119039	Uponor Tacker værktøj 14-20mm	1	stk

## Multi bindeværktøj

Til fastgørelse af Uponor PEX-rør med ståltrådsbindere på armeringsnet.



VVS no.	Art. nr	beskrivelse	Mængde	enhed
<b>087393130</b>	1034533	Uponor Multi bindeværktøj	1	stk

## Tignum 17 fræsemaskine

Fræsemaskine til fræsning af vendespor i gulvvarmeplader. 230 V, 50 Hz, 710 W, 3,4 A.



VVS no.	Art. nr	beskrivelse	Mængde	enhed
<b>087393122</b>	1034354	Uponor Tignum 17 fræsemaskine 230V	1	stk



# Udrulning

## Multi rørholder til udlægning af rør

Komplet, for rør-dimensioner op til 20 x 2.3 mm

- for rør-dimension 14 x 2 mm, op til rulle længde på 960 m
- for rør-dimension 16 x 1.8 mm, op til rulle længde på 640 m
- for rør-dimension 17 x 2 mm, op til rulle længde på 640 m
- for rør-dimension 20 x 2.3 mm, op til rulle længde på 480m

Indre diameter = 340mm



VVS no.	Art. nr	beskrivelse	Mængde	enhed
<b>087397122</b>	1006255	Uponor Multi rørholder t/udlægn. af rør 120-960m	1	stk

## Magna rørholder til udlægning af rør

Til lægning af alle Uponor UFHC-rør op til 25 mm.

- Med teleskopjustering, sideværts fleksibel glidebeskyttelse.
- Bæreevne: maks. 100 kg ved fuld udtrækning
- Fremstillet af galvaniseret stål



VVS no.	Art. nr	beskrivelse	Mængde	enhed
<b>87397114</b>	1135500	Uponor Magna rørholder t/udlægn. af rør	1	stk

## Ecoflex udrulningshaspel/vugge type1

Til udrulning af hele Ecoflexruller i større dimensioner. Kan lejes ifm. projekter med Uponor præisoleret rørsystemer. Kræver, at der er løfteudstyr på pladsen. Kontakt os for pris.



VVS no.	Art. nr	beskrivelse	Mængde	enhed
<b>087397124</b>	1036645	Uponor Ecoflex udrulningshaspel/vugge type1	1	stk

## Wipex Tang

Låserringstang



VVS no.	Art. nr	beskrivelse	Mængde	enhed
<b>087393175</b>	1046407	Uponor Wipex Tang 1 - 1 1/2	1	stk
<b>087393176</b>	1046408	Uponor Wipex Tang 1 1/2 - 3 1/2	1	stk

# Andet

## Smart Aqua PLUS udtrækkerværktøj M7

Værktøj til demontering/remontering af låsering samt til udtrækning af koblingsvinkel i koblingsdåse M7.



VVS no.	Art. nr.	beskrivelse	Mængde	enhed
087272901	1062944	Uponor Smart Aqua PLUS udtrækkerværktøj M7 G1/2"MT	1	stk

## Smart Aqua PLUS pindsvinebor til gasbeton

Til gasbeton. Diameter 72 mm.



VVS no.	Art. nr.	beskrivelse	Mængde	enhed
087393172	1036112	Uponor Smart Aqua PLUS pindsvinebor til gasbeton	1	stk

## Smart Aqua PLUS afskæringsværktøj til M7

Til afkortning af tunnel på M7 koblingsdåse.



VVS no.	Art. nr.	beskrivelse	Mængde	enhed
087272906	1062950	Uponor Smart Aqua PLUS afskæringsværktøj til M7	1	stk

## Flex udskiftningsled PEX

Bruges til udskiftning af PEX røret indeni tomrøret. Kan bruges med Uponor PEX rør i dimensionerne 15, 16 and 18 mm.



VVS no.	Art. nr.	beskrivelse	Mængde	enhed
087393187	1089013	Uponor Flex udskiftningsled PEX 15-18	1	stk

## Smart Aqua PLUS mont.beslag til dåse ii M7

Universal til alle Uponor koblingsdåser.



VVS no.	Art. nr.	beskrivelse	Mængde	enhed
087269195	1036157	Uponor Smart Aqua PLUS mont.beslag til dåse ii M7 2x1/2"MT c/ c150mm	1	stk

## Vario PLUS ventilværktøj

Anvendes ved udskiftning af indsatsen i Uponor Pro frem- og returfordelerrør.



VVS no.	Art. nr.	beskrivelse	Mængde	enhed
087604184	1009216	Uponor Vario PLUS ventilværktøj	1	stk

## Tignum 17 fræsehoved

Reservefræsehoved for Uponor fræsemaskine. 20mm med aksel 8 mm.



VVS no.	Art. nr.	beskrivelse	Mængde	enhed
087393123	1034355	Uponor Tignum 17 fræsehoved 20x8mm l=54mm	1	stk

# Moving > Water

# uponor

## **Uponor A/S**

Building Solutions Denmark  
Kornmarksvej 21  
2605 Brøndby  
Danmark

**T** 43 26 34 00

**E** [bld.dk@uponor.com](mailto:bld.dk@uponor.com)

**W** [www.uponor.dk](http://www.uponor.dk)