

**Systemy sálavého topení &
chlazení, potrubní systémy
a místní rozvod tepla**

UPONOR

Ceník 2024

Obsah

Obsah	3
-------------	---

Přehled sálavých systémů

Podlahové vytápění a chlazení	8
Stěnové vytápění a chlazení	31
Stropní vytápění a chlazení	37

MLC připojení otopných těles a instalace rozvodů vody

Potrubí	
Uponor Uni Pipe PLUS	47
Uponor MLC	50
Uponor Uni	51
Tvarovky	
Uponor S-Press PLUS	53
Uponor RS	80
Uponor RTM	85
Uponor Uni-X	86
Uponor Uni-C	89

PE-Xa připojení otopných těles a instalace rozvodů vody

Potrubí	
Uponor Aqua Pipe	91
Uponor Radi Pipe	92
Uponor Combi Pipe	93
Uponor Teck	94
Tvarovky	
Uponor Q&E	95
Uponor Flex-X	108
Uponor RS Q&E	109

Plošné vytápění a chlazení

Systémy sálavého vytápění a chlazení	
Uponor Minitec	110
Uponor Tecto	114
Uponor Nubos	119
Uponor Klett	124
Uponor Tacker	128
Uponor Fix	134
Uponor Siccus 14	139
Uponor Renovis	143
Uponor Magna	146
Uponor Sport	153
Uponor Meltaway	156
Uponor Contec	159
Uponor Contec ON	161
Uponor Thermatop	164

Příslušenství	
Uponor Multi - příslušenství	167

Rozdělovače	
Uponor Vario PLUS	170
Uponor Vario M	175
Uponor Vario S	178
Uponor Vario skříně	183

Regulační sady	
Uponor Smatrix Move	187
Uponor Fluvia	191

Zónová regulace	
Uponor Smatrix Wave Pulse	194
Uponor Smatrix Base Pulse	203
Uponor Base	213

Comfort E

Elektrické podlahové vytápění	
Uponor Comfort E	217

Ecoflex předizolované potrubí

Předizolované potrubí	
Uponor Ecoflex VIP Thermo	223
Uponor Ecoflex Thermo	225
Uponor Ecoflex VIP Aqua	227
Uponor Ecoflex Aqua	229
Uponor Ecoflex Quattro	231
Uponor Ecoflex Supra	232
Uponor Ecoflex Supra PLUS	233
Uponor Wipex	235
Uponor Ecoflex - příslušenství	242

Bytové stanice

Bytové stanice	
Uponor Combi Port	249

Nářadí

Uponor Odvíječ	257
Uponor Řezání a příprava	258
Uponor Lisování	260
Uponor Expandování	263
Uponor Fixace a příslušenství	265

Uponor registr položek	266
-------------------------------------	------------



Sálavé systémy Uponor pro vytápění a chlazení

Přehled výhod

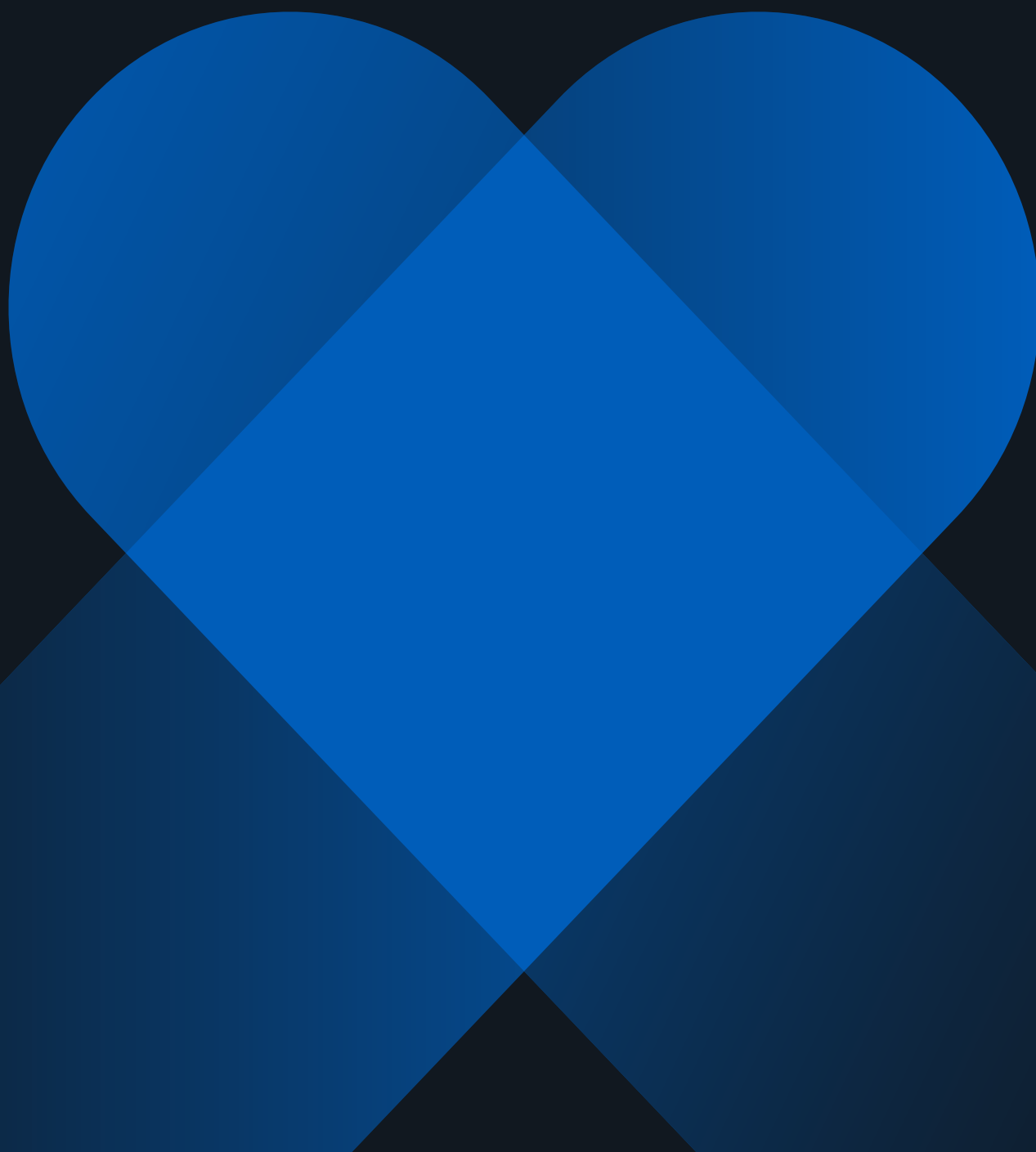

Přidaná hodnota se sálavým vytápěním a chlazením podlahou, stěnami a stropem

Uponor nabízí inovativní řešení pro vytápění a chlazení. Systémy podlahového vytápění a chlazení, stejně jako systémy stěnového vytápění a chlazení a aktivní betonová jádra v budovách zajišťují dokonalý tepelný komfort a pohodlí při práci a bydlení a neznečišťují životní prostředí. Sálavé systémy vykazují, díky nízkým provozním teplotám a vysokému komfortu, velmi efektivní provoz z hlediska energetických potřeb budovy.

Sálavé systémy mohou nejen zajistit požadovanou teplotu v místnosti bez průvanu a víření prachu, ale lze je velmi účinně využít i k chlazení. Využití těchto systémů zvyšuje možnost dosáhnout v místnosti i v létě velmi příjemné teploty. Celková instalace je neviditelná, zabudována do konstrukce jednotlivých místností. Sálavé vytápění nabízí architektům a projektantům volnost při navrhování budov a místností.

Při vyšších provozních teplotách v režimu chlazení, resp. nižšími provozními teplotami v režimu vytápění jsou sálavé systémy ideální v kombinaci s obnovitelnými zdroji energií, čímž se výrazně snižuje spotřeba primární energie a produkce CO₂ obecně.





Vytápění a chlazení podlahou

Pokud je v obytných a průmyslových budovách prioritou volba topného systému, hlavní volbou je podlahové vytápění. Požadavky na konstrukci a funkci podlahového vytápění se mohou značně lišit. Uponor nabízí systémová řešení na míru nejen pro novostavby, ale i pro rekonstrukce budov a prostor. Tyto systémy zvyšují komfort prostor a je možné je použít i k chlazení.

Podlahové systémy – strana **8**



Stěnové systémy pro sálavé vytápění a chlazení

Ať už se jedná o systém suché nebo mokré instalace, systémy stěnového vytápění či chlazení Uponor zajišťují příjemné vnitřní teploty po celý rok. Instalují se přímo do konstrukce stěny, dle systému na stěnové CD profily nebo při mokré instalaci přímo do vrstvy omítky.

Stěnové systémy – strana **31**



Systémy stropního vytápění či chlazení

Zejména v budovách, kde je třeba zajistit zvýšený chladič výkon, je myšlenka využití stropní plochy pro vytápění a chlazení velmi zajímavou alternativou.

Stropní systémy – strana **37**

Podlahové vytápění a chlazení



Uponor Minitec Nízkoprofilový systém mokré instalace

Velmi nízká výška systému (pouhých
15 mm i s potěrem) a rychlá odezva.

strana 10

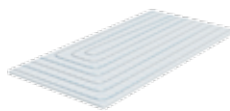

Uponor Klett Systém mokré instalace

Technologie suchého zipu pro snazší
a rychlejší montáž

strana 12

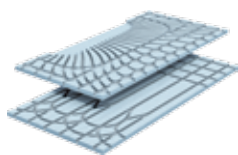

Tepelný panel Uponor Vario

Instalace systému v úrovni tepelné
izolace v přechodových zónách od
připojení rozdělovačů podle EnEV.

strana 14

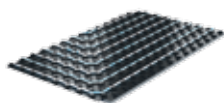

Uponor Tecto Systém mokré instalace

Léty prověřená a testovaná kvalita se spolehlivými systémovými komponenty.

strana 15



Uponor Nubos Systém mokré instalace

Optimálně sladěné komponenty s kompozitními trubkami a trubkami ze síťovaného PE.

strana 17

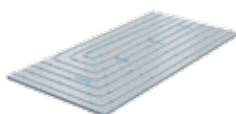

Uponor Tacker Systém mokré instalace

Spony pro optimální upevnění trubky k systémové desce či rastrové fólii.

strana 19

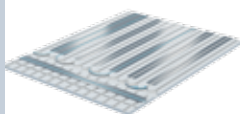

Uponor Siccus Systém suché instalace

Nízká hmotnost a okamžitý provoz podlahového vytápění po rychlé instalaci systémem suchého podlahového vytápění

strana 21

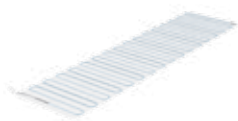

Uponor Comfort E Elektrické podlahové vytápění

Jako sekundární způsob vytápění, pro místnosti s různými požadavky na vytápění či po rekonstrukci prostor. Přímé elektrické vytápění minimalizuje náklady na tepelnou energii.

strana 23

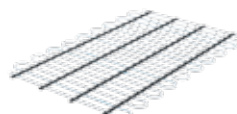

Sálavé vytápění Uponor Magna v průmyslových budovách

Rovnoměrný vertikální teplotní profil ve vysokých halách, optimální využití konstrukce haly.

strana 25

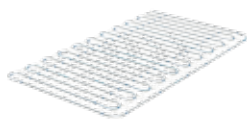

Uponor Meltaway

Odstraňuje sníh a led z venkovních ploch.

strana 27

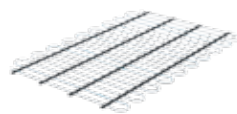

Uponor Arena

Vyhřívání trávníku umožňuje celoroční využití hřišť.

strana 28

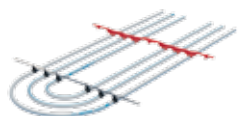

Uponor Sport Vytápění sportovních a odpružených podlah

Oddělení podlahového vytápění od odpružené konstrukce podlahy tělocvičny.

strana 29

➤ Vytápění a chlazení s minimální výškou instalace



Uponor Minitec mokrý systém s velmi nízkou výškou instalace

Systém Uponor Minitec s minimální instalační výškou (pouhých 15 mm i s potěrem) je ideálním řešením pro dodatečnou instalaci podlahového vytápění při rekonstrukcích. Při dodatečné montáži topného systému do podlahy je důležitý každý milimetr zvýšení výšky podlahy.

Uponor Minitec se skládá ze samolepicí fólie a trubky Uponor Minitec Comfort Pipe 9,9 mm. Fóliový prvek, ve kterém jsou umístěny trubky Uponor Minitec Comfort Pipe, lze bez problémů instalovat na stávající náslapnou vrstvu podlahy, na dřevěný povrch nebo na dlaždice. Lepicí vrstva na zadní straně fóliového prvku zajišťuje pevné spojení s původním tvrdým podkladem během instalace. Díky malé vzdálenosti topných trubek od vyrovnávací krycí vrstvy je dosaženo krátké doby náběhu a tím i rychlé regulační odezvy při nízkých teplotách topné vody.

Uponor Minitec je vhodný pro celé vytápěné plochy nebo i pokrytí jednotlivých místností, jako jsou koupelny, přičemž instalace je jednoduchá a místnost získá komfort podlahového vytápění.

Uponor Minitec nízkoprofilový systém

- Ideální pro dovybavení stávajících budov podlahovým vytápěním
- Vhodné pro přímou instalaci na potěrové nebo dlaždicové podlahy
- Tloušťka pouze 15 milimetrů i s potěrem
- Nízkonákladová instalace systémové desky a potrubí
- Hned po instalaci lze po systémové desce chodit
- Nízké teploty topné vody
- Krátké časy náběhu – velmi pružný systém
- Rozteč potrubí v násobku 50 mm
- Plastové PE-Xa potrubí 9,9 mm
- Výška systémové desky 12 mm

Díky minimální instalační výšce pouhých 15 mm lze vytápet téměř všechny podlahy.

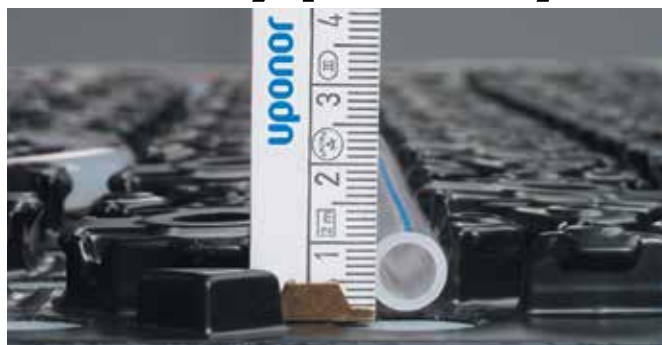

Výhoda systému Uponor Minitec s velmi nízkou výškou – povrch stávající podlahy zůstane po instalaci neporušený. Šetří čas i peníze. Před jeho instalací je nutné provést přípravu podkladové vrstvy, která závisí na typu a konstrukci stávající podlahy.



Uponor Minitec lze kombinovat s vyrovnávacími hmotami a podlahovými systémy různých výrobců, např. firmy Knauf, Kiesel nebo Mapei. Rádi vám poskytneme přehled výrobců. Lze ho kombinovat i se speciálními izolačními systémy.

Uponor Minitec je ideální systém podlahového vytápění, lze ho instalovat na existující cementový potěr, dřevěnou podlahu nebo keramickou dlažbu. Skládá se ze samolepicí foliové systémové desky a 9,9 mm potrubí Uponor Minitec Comfort Pipe. Systém Uponor Minitec s velmi malou výškou se optimálně hodí jako podlahové vytápění pro rekonstrukce a objekty s požadavkem na nízké zatížení.

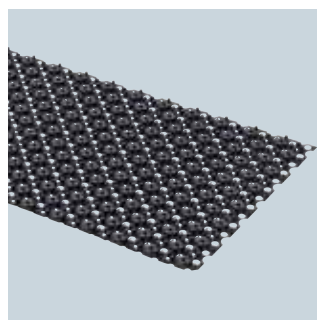

Plastové PE-Xa potrubí Uponor Minitec Comfort Pipe 9,9 mm s kyslíkovou bariérou EVOH, přírodní barva s modrým pruhem. Splňuje normu DIN EN ISO 15875, "Plastové potrubní systémy pro rozvod horké a studené vody – Síťovaný polyethylen", kyslíková bariéra podle DIN 4726.



Rychlé a snadné spojování trubek PE-Xa, expandér M12.



Regulační stanice Uponor Fluvia T Push-12 pro jednotlivé místnosti a malé otopné plochy. Regulace teploty v místnosti pomocí termostatické hlavice s kapilárním čidlem v místnosti nebo termostatem Uponor (kabelově nebo bezdrátově připojeným) s termopohonem. Ideální pro připojení sálavého vytápění ke stávajícímu radiátorovému systému.

➤ 1 000krát zafixováno pro rozhodující výhodu při montáži



Uponor Klett systém mokré instalace

Uponor Klett je systém pro rychlé a snadné upevnění trubek podlahového vytápění či chlazení. Trubky s kyslíkovou bariérou odpovídají normě DIN 4726 a jsou vybaveny spirálovou páskou (s háčky na suchý zip). Součástí je systémová deska, která je celá potažena fólií s oky, do nichž se pevně upevní háčky, a tím se trubky pevně zafixují. Trubky Uponor s páskou s háčky jsou přitlačeny na systémovou desku s tepelnou izolací, na jejímž povrchu je fólie s oky. Trubky s háčky a přilnavá fólie s očky jsou navrženy tak, aby byla zajištěna maximální přilnavost k podkladu.

Při montáži se lze orientovat podle naznačené mřížky. Nejsou třeba žádné speciální nástroje. Další výhoda systému: Trubky Uponor Klett lze kombinovat se standardními systémovými komponenty řady Uponor.

Uponor Klett – Suchý zip

- Jednoduchá pokládka potrubí bez potřeby použití nástrojů
- Nízkonákladová instalace, stačí jeden instalatér
- Nainstalované potrubí mohou být kdykoli přemístěny
- Systémové panely jsou k dispozici ve více tloušťkách pro splnění různých tepelných požadavků
- Svinutá izolace pro rychlou instalaci (lepší manipulace)
- Ideální systém pro flexibilní pokládku potrubí v místnostech s různým tvarem nebo rozstupem
- Díky systému suchého zipu je potrubí pevně připevněné na povrch po celé své délce
- Fólie s mřížkovým rastrem po 100 mm
- Plastové PE-Xa potrubí Uponor Klett Comfort Pipe PLUS 16 mm
- Výška systémové desky 30 nebo 25 mm

Bezpečné upevnění trubky na suchý zip s maximální upínací silou



Uponor Klett se instaluje neuvěřitelně rychle a snadno. Trubka se odvíjí ručně nebo pomocí odvíječe trubek a pokládá se na systémové desky. Označená fólie s mřížkou (10 x 10 cm) usnadňuje instalaci, trubky jsou od sebe rovnoměrně vzdáleny. Nejsou potřeba žádné speciální montážní ani upevňovací nástroje.

Uponor Klett se flexibilně přizpůsobí jakémukoliv tvaru místnosti. Vzhledem k tomu, že k upevnění trubek není zapotřebí žádné upevňovací nářadí, lze Uponor Klett bez problémů instalovat i ve stísněných prostorech, například pod šikmými střešními stěnami nebo dokonce pod podestami schodišť, a to v navržených roztečích trubek. Tímto způsobem je zajištěno plné a rovnoměrné sálání tepla. Při instalaci Uponor Klett se trubky s navinutou upínací páskou upevňují lehkým přitlačením na lepicí fólii na systémové desce. Upínací spoj zajišťuje nepřetržitě uložení trubky a zároveň dokonalou upínací sílu. Polohu trubek lze kdykoli měnit a přesouvat, aniž by došlo k poškození povrchu panelů.

Uponor Klett je inovativní systém upevnění trubek pro podlahové vytápění či chlazení. Trubky jsou opatřeny spirálovou upínací páskou (s háčky). Systémová deska je celá pokryta vhodnou přilnavou fólií s oky. Po zatlačení trubky do fólie systémového panelu spojí upínací páska trubku s oky a zajistí velmi pevné spojení mezi trubkou a systémovým panelem bez použití nářadí.

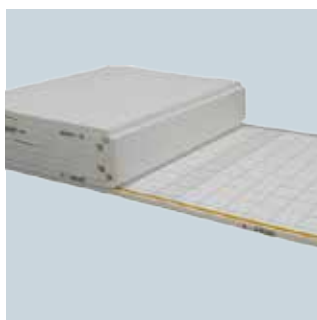

Uponor Klett panelová role – je systémová deska ve tvaru kotouče s tepelnou izolací a extra kročejovým útlumem dle DIN EN 13163 z DIN 4108-10. Vyrábí se z tvrdé izolace EPS s laminovanou tkaninovou lepicí fólií pro oddělení od izolace a jednostranným přesahem se samolepicí fólií pro spojení desek dle DIN 18560.

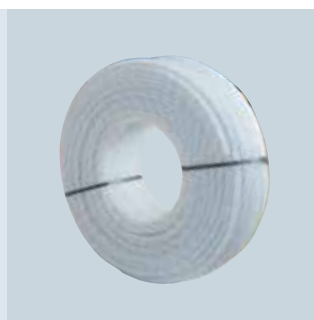

Plastové PE-Xa potrubí Uponor Klett Comfort Pipe PLUS ze síťovaného polyethylenu s kyslíkovou bariérou EVOH, v přírodní barvě s modrým pruhem.

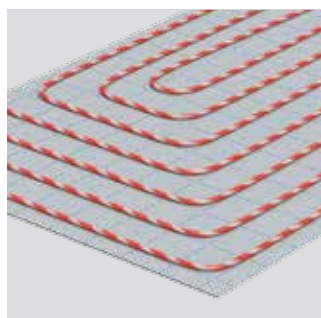

Uponor Klett Twinboard – dvojitá deska je ideální pro upevnění trubek Uponor Klett pro dodatečnou tepelnou izolaci budovy. Panely s dutými komorami o rozloze 2,4 m² lze srolovat a snadno uskladnit, váží pouze 1,9 kg, a proto se snadno přepravují a používají.

Připojení potrubí v souladu s německým nařízením EnEV



System pokládky do vrstvy izolace

Uponor Vario Heat Protect je nový systém izolace, určený pro vedení přípojek potrubí, zabraňuje nekontrolovanému přehřívání místností, zejména chodeb. Snižuje také teplotu povrchu v místnostech, do kterých byl instalován rozdělovač topných okruhů.

Vedením přípojek potrubí v úrovni izolace podlahy pod mokrou instalací typu A dle DIN 18560 splňuje Uponor Vario Heat Protect požadavky zákona EnEV na regulaci jednotlivých místností > 6 m².

Pokládka přípojek do úrovně izolace výrazně snižuje povrchovou teplotu plochy podlahy až o 8 K, čím se sníží nekontrolovaný přestup tepla do místnosti až o 80 %. Tepelné ztráty vůči prostorům nacházejícím se pod ní nebo na zemi zůstávají v normě dle ustanovení EnEV 2014 a normy EN 1264.

Tepelný panel Uponor Vario

- Rychlé a optimalizované pro vedení přípojek do izolační vrstvy bez řezání do EPS.
- Na chodbách tak lze instalovat samostatný regulovaný topný okruh dle EnEV 2014.
- Snižování povrchové teploty podlahové krytiny zabraňuje nadměrnému tepelnému výkonu.
- Snižování spotřeby energie o 26 %
- Izolační vrstva dle DIN 18560 zůstává neporušená.
- Tlumí kročejový hluk dle DIN 4109

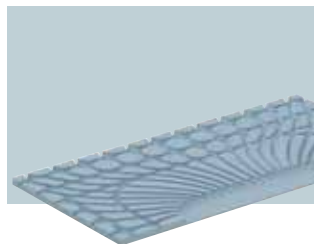

Uponor Vario Heat Protect panel k rozdělovači

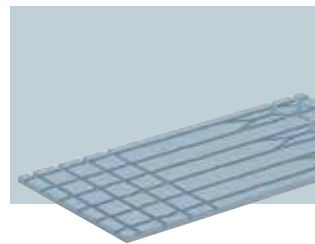

Uponor Vario Heat Protect panel pro přípojky

► Ideální teplota v každém ročním období

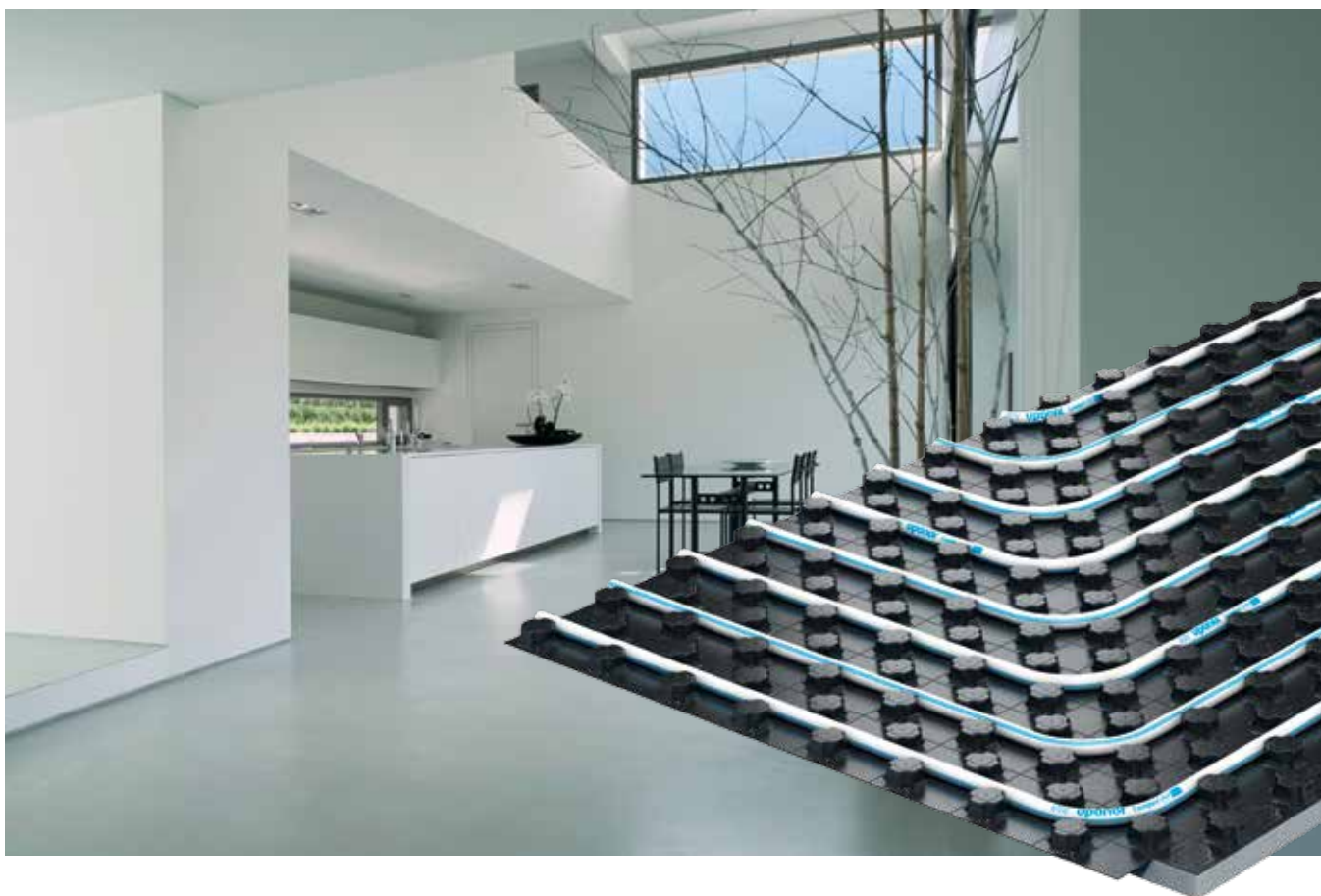

Uponor Tecto systém mokré instalace

Uponor Tecto je systém pro mokrou instalaci podlahového vytápění a chlazení, který lze instalovat nejen v rodinných domech, ale i ve velkých průmyslových budovách. Uponor Tecto kombinuje komfort pokládky s efektivitou nákladů a energetickou úsporností. Instalaci systému Uponor Tecto lze provádět s různými typy potrubí o rozměrech 14-17 mm.

Systém lze v zimě používat k vytápění a v létě k chlazení. Velkoplošné a rovnoměrné rozložení tepla zajišťuje příjemné temperování místnosti mírným sálavým teplem. Pro dosažení příjemného a energeticky úsporného plošného vytápění či chlazení, je potřeba aby byla celá aktivní plocha rovnoměrně zalita potěrem.

Mokrá instalace systému Uponor Tecto

- Dokonalé a přesné spojování desek překrýváním, čímž vznikne ucelená plocha
- Snadná pokládka díky velkým panelům (1450 x 850 mm)
- Kompenzační prvky pro dveře a dilatační spáry na požádání
- Oboustranné pásky pro jednoduché spojení koncových prvků s minimálním odpadem
- Diagonální potrubní upnutí pro instalaci při 45° úhleh
- Dokonalé pokrytí izolační vrstvy díky velmi pevné plastové fólii
- Rozteč potrubí v násobku 50 mm
- Pro plastohliníkové MLCP nebo plastové PE-Xa potrubí 14 - 17 mm
- Výška systémové desky 33 nebo 52 mm
- Volba dle odolnosti zatížení (ND 30-2 do 5 kN/m² ≈ 500 kg/m²; ND 11 do 30 kN/m² ≈ 3000 kg/m²)

System mokr  instalace a spolehliv , l ty prov řen  kvalita



System Uponor Tecto m ze instalovat jedna osoba. Systemov  desky jsou v rozm rech 1 450 x 850 mm.

Po instalaci okrajov ho dilatačního p su se systemov  desky Uponor Tecto položí na rovn  a nosn  podklad. Pro spojení a proložení systemov ch desek se jednoduše p esah p itiskne na nopy sousedn ch prvk  a vznikne bezpeční spoj izolovan  od pot ru. S oboustrann m spojovac m p sem Uponor Tecto lze zb vajn c i část systemov ch panel  bez p esahu snadno spojit. Na částech bez nop , např. na p echody dveř , je třeba použit vyrovn vac  prvky Uponor Tecto, kter  jsou zesponu podlepen  izolacn m p askou, prvky umožn  p esnou mont ž profilu pro dilatace.

Systemov  desky Uponor Tecto jsou vhodn  pro instalaci podlahov ho vyt pění či chlazen  v rodinn ch domech a pr myslov ch budov ch. Klady se na podkladov  vrstvu, a jako rozn sec  vrstva slouží cementov  nebo anhydritov  pot r. Na v b r jsou 2 typy desky (ND 30-2 a ND 11) s rozd lnou v škou, pro r zn  typy konstrukc  podlah a zat žení.

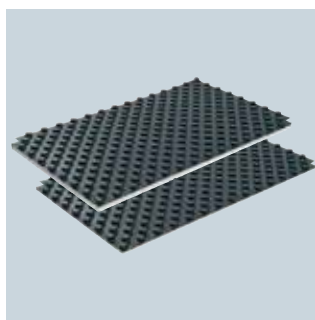

Systemov  deska Uponor Tecto s izolacn  vrstvou ND 11 nebo ND 30-2 s krocejov m  tlumem. Systemov  deska z EPS a tvrzen  PE kryc  f lie. Pro potrub  Uponor v dimenzích 14-17 mm. Pro rozteče pokl dky potrub  10, 15, 20, 25 a 30 cm. P esahy pro pevn  spojení nop  proti zatečení pot ru.



Plastohlin kov  kompozitn  potrub  Uponor MLCP Uni Pipe PLUS se stabiln m tvarem a kysl kovou bari rou.

➤ Rychlá a jednoduchá pokládka bez speciálního nářadí

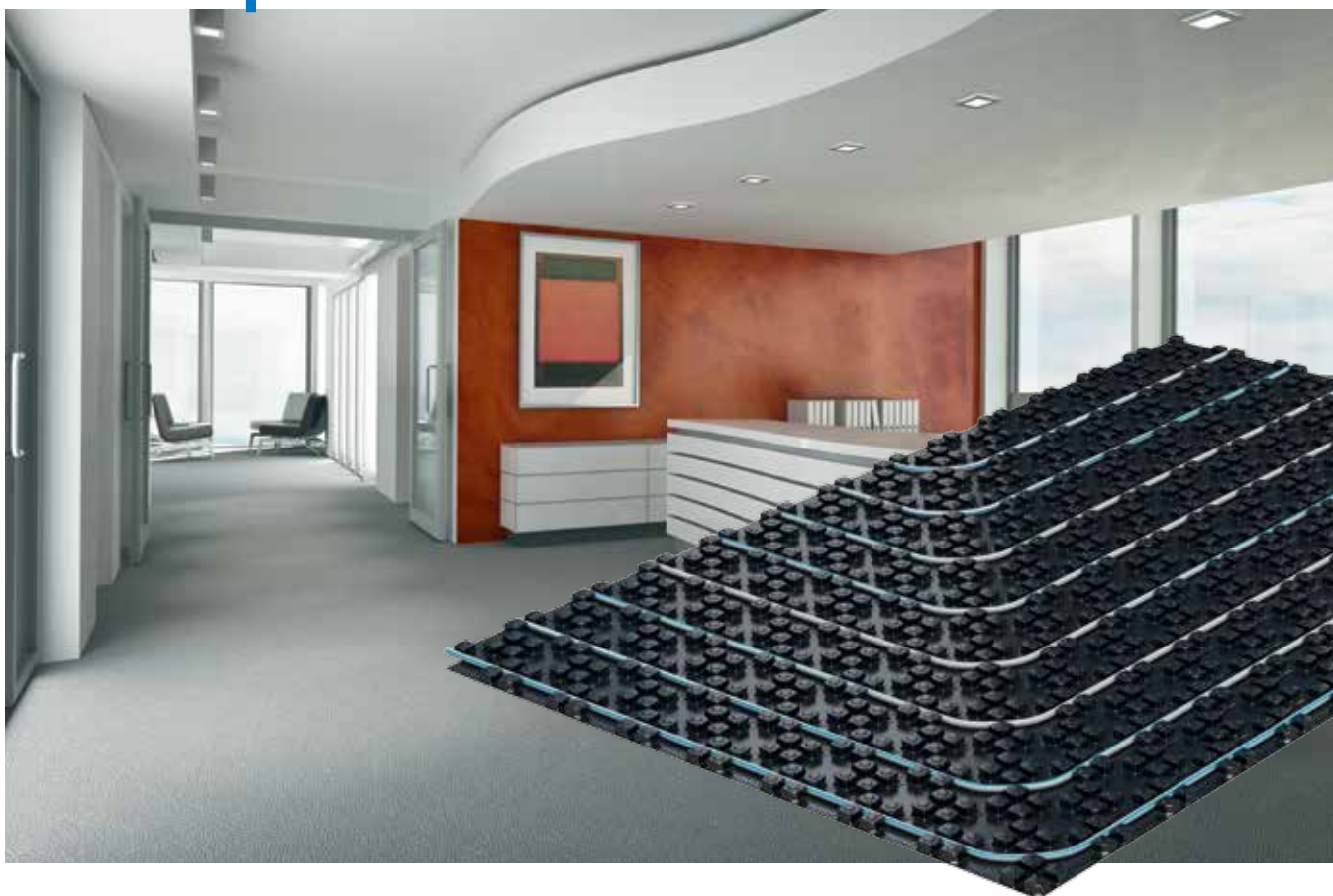

Uponor Nubos systém mokré instalace

Uponor systémová deska Nubos byla speciálně navržena pro podlahové vytápění rodinných domů i komerčních prostor. Tato systémová deska se pokládá na tepelnou izolaci, která je v rámci dodávky stavby.

Systémové potrubí se jednoduše zafixuje do drážek mezi nopy a upevní se do správné polohy v souladu s normou. Díky přesné rozteči potrubí je zajištěn přenos vypočteného topného výkonu. Následně je společně s potrubím zalita cementovým nebo anhydritovým potěrem.

Uponor Nubos

- Univerzální systém pro různé druhy staveb
- Pro montáž systému stačí pouze jedna osoba
- Snadná pokládka systémové desky díky jejímu velkému rozměru (1,447 x 0,9 m)
- Systémová deska plní funkci separační vrstvy vůči vlhkosti
- Zaručená přesná pokládka potrubí v předepsané rozteči
- Rozteč potrubí v násobku 55 mm
- Pro plastohliníkové MLCP nebo plastové PE-Xa potrubí 14 - 16 mm
- Výška systémové desky 18 mm

Několik vzájemně sladěných komponentů

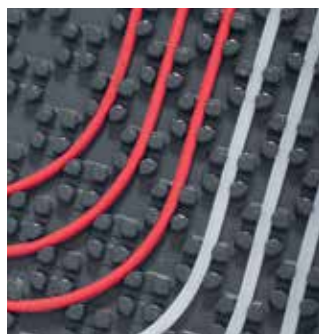

Systém mokré instalace Uponor Nubos je ideální univerzální systém, který je vhodný téměř do všech prostor – soukromé domy, veřejné budovy i průmyslové objekty. Komponenty systému jsou vzájemně dokonale sladěny a lze je přizpůsobit všem dostupným cementovým nebo anhydritovým potěrům, místům použití a prostorovým geometriím.

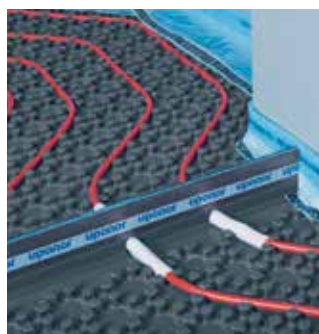

Systém lze v zimě používat k vytápění a v létě k chlazení. Velkoplošné a rovnoměrné rozložení tepla zajišťuje příjemné temperování místnosti mírným sálavým teplem. Pro dosažení příjemného a energeticky úsporného plošného vytápění či chlazení, je potřeba aby byla celá aktivní plocha rovnoměrně zalita potěrem.

Systém mokré instalace Uponor Nubos jsme vyvinuli speciálně pro podlahové vytápění a chlazení do bytových a nebytových budov. Uponor Nubos systémová deska je zabudována do podlahy pod roznášecí vrstvou z cementového nebo anhydritového potěru.

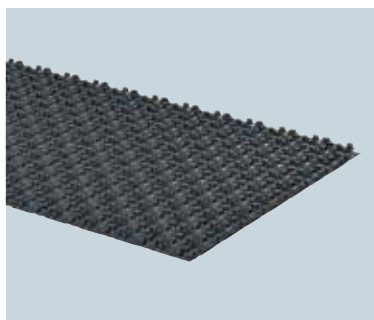

Systémová deska Uponor Nubos bez izolace – k pokládce na stavební izolaci. Vakuově tvarovaná tvrzená fólie se zabudovanými nopy pro upevnění potrubí zajišťuje přesnou rozteč potrubí.



Plastové PE-Xa potrubí Uponor Comfort Pipe PLUS ze síťovaného polyetylenu s kyslíkovou bariérou z EVOH opatřené další vnější ochrannou vrstvou. V bílé barvě se dvěma modrými pruhy. Splňuje normu DIN EN ISO 15875, "Plastové potrubní systémy pro rozvod horké a studené vody – Síťovaný polyethylen", kyslíková bariéra podle DIN 4726.



Plastohliníkové kompozitní potrubí Uponor MLCP Uni Pipe PLUS se stabilním tvarem a kyslíkovou bariérou.

➤ Cenově nejvýhodnější standardní systém vytápění a chlazení



Uponor Tacker systém mokré instalace

Uponor Tacker je úsporný systém podlahového vytápění a chlazení s optimálně sladěnými komponenty: Tacker panely s odolným povrchem a rastrovou mřížkou pokládají potrubí, izolační vrstva s kročejovým útlumem. Flexibilní systémové potrubí s kyslíkovou bariérou umožňuje snadnou instalaci. Sponkovačka Tacker a univerzální spony, spolehlivě připevní potrubí k podkladovému panelu nebo izolaci.

Flexibilní potrubí Uponor se dokáže optimálně přizpůsobit všem prostorovým tvarům a zajistí celoplošně a příjemně sálání tepla. Systém Uponor Tacker je vhodný pro všechny cementové nebo anhydritové potěry, texturovaná odolná povrchová fólie na izolačním panelu proti zatečení potěru.

Uponor Tacker

- Flexibilní pokládka potrubí
- K dispozici jsou svinuté systémové desky se zvukovou/tepelnou izolací pro různá zatížení
- Vhodné pro všechny typy podlahových potěrů
- Minimální odpad díky svinutému provedení desky
- Sešivačka s univerzální délkou přizpůsobená různým tloušťkám panelů
- Rychlá instalace díky integrované izolační vrstvě
- Univerzální Tacker spony a jednoduchá instalace s ergonomickou Uponor sponkovačkou
- Fólie s mřížkovým rastrem po 100 mm
- Pro plastohliníkové MLCP nebo plastové PE-Xa potrubí 14 - 20 mm
- Výška systémové desky 20 nebo 30 mm, či PE rastrová fólie tlustá 0,25 mm

Ekologické podlahové vytápění je vhodné pro různé budovy a objekty



Instalace systému Uponor Tacker je rychlá a snadná. Panely Uponor Tacker se nejprve položí podélně, nejlépe nepřerušovaně ve směru místnosti. Pro snadnější orientaci při pokládce topných okruhů by měla rastrová mřížka lícovat se sousedním izolačním panelem. Další místa s nepravidelnými tvary, nebo např. oblasti dveří se dodatečně vyplní kusy z odřezků a následně se panely slepí izolační páskou. Tímto způsobem se zabrání zatečení potěru a vzniku přebytečného odpadu při pokládce.

Poté se topné potrubí upevní pomocí Uponor Tacker spon ve vypočtených roztečích, dle rastru na panelech a připojí se k rozdělovači topného okruhu. Ergonomická sponkovačka s velkým zásobníkem spon umožňuje rozsáhlou a rychlou instalaci.

Uponor Tacker je systém pro šetrné podlahové vytápění a chlazení se standardní instalací s navzájem přesně sladěnými komponenty a spolehlivým provozem.

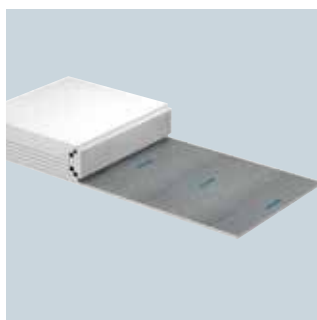

Kotoučové panely Uponor Tacker s kročejovou a tepelnou izolací EPS ve 2 tloušťkách provedení, nebo varianta rastrové fólie.



Plastové PE-Xa potrubí Uponor Comfort Pipe PLUS ze síťovaného polyethylenu s kyslíkovou bariérou z EVOH opatřené další vnější ochrannou vrstvou. V bílé barvě se dvěma modrými pruhy. Splňuje normu DIN EN ISO 15875, "Plastové potrubní systémy pro rozvod horké a studené vody – Síťovaný polyethylen", kyslíková bariéra podle DIN 4726.



Sponkovačka Uponor se zásobníkem a univerzálními sponkami pro potrubí 14 - 20 mm ve 2 různých délkách, kratší pro variantu Tacker panelu nebo delší pro rastrovou fólii.



Plastohliníkové kompozitní potrubí Uponor MLCP Uni Pipe PLUS se stabilním tvarem a kyslíkovou bariérou.

➤ Nízká hmotnost pro širokou škálu použití



Uponor Siccus systém suché instalace

Systém suché instalace Uponor Siccus byl vyvinut jako mimořádně všestranný systém podlahového vytápění s výhodou nízké stavební výšky a nízké hmotnosti. Uponor Siccus se dokáže přizpůsobit různým konstrukcím podlah v nových i zrekonstruovaných budovách.

Pokládá se pod suchou roznášecí vrstvou ze sádrovláknitých desek, které ale nejsou součástí dodávky materiálu Uponor, vhodné jsou např. desky Fermacell. Desky jako roznášecí vrstva spolu s tepelně vodivými hliníkovými lamelami zajišťují rovnoměrné sálání tepla. Systém je vhodný pro všechny typy podlah, jako je dlažba, parkety, koberec nebo PVC s maximálním tepelným odporem $R_{A,B} = 0,15 \text{ m}^2\text{K/W}$.

Uponor Siccus se skládá pouze z několika komponent: systémová deska, tepelně vodivé lamely, PE fólie a topné potrubí.

Celý podlahový systém i s roznášecí vrstvou váží pouze cca 25 kg/m^2 . Je proto velmi vhodný např. pro přiznané stropy u rekonstrukcí starých domů, které mohou být z důvodu statiky, zatíženy jen minimálně. Nízká výška a hmotnost podlahové konstrukce nabízí příznivé podmínky pro rychlou regulaci teploty.

Uponor Siccus

- Snadný a rychlý systém suché instalace
- Rychlá instalace díky malému počtu skladěných komponentů
- Díky použití suché roznášecí vrstvy, je možné po podlaze ihned chodit.
- Suchá instalace zaručuje nulovou šanci vniku vlhkosti do okolních konstrukcí
- Nízká statická hmotnost systému, cca 25 kg/m^2 se sádrovláknitými deskami, umožňuje instalaci s omezeným zatížením
- Potrubí ze síťovaného polyethylenu PE-Xa
- Rozteč potrubí v násobku 75 mm
- Plastové PE-Xa potrubí 14 mm
- Výška systémové desky 25 mm (+ 25 mm sádrovláknité desky jako roznášecí vrstva)

System suché instalace malá hmotnost a nízká konstrukce



Díky své nízké konstrukci a malé hmotnosti je systém suché instalace Uponor Siccus vhodný zejména pro rekonstrukce. Systémová deska Uponor Siccus tvoří spolu s tepelně vodivými lamelami základ pro přesné umístění potrubí Uponor. Robustní fólie Uponor Multi o tloušťce 0,2 mm zajišťuje oddělení systémové desky a hliníkových lamel od roznášecí vrstvy. Dále lze systém Uponor Siccus kombinovat s dodatečnou tepelnou nebo kročejovou izolací.

System suché instalace Uponor Siccus je jako podlahové vytápění univerzálně vhodný do novostaveb i do zrenovovaných starých budov. Jeho primární výhodou je nízká konstrukce a minimální zatížení, to z něj činí optimální řešení pro energetickou renovaci.



Systémová deska Uponor Siccus – systémová deska z EPS s drážkami pro upevnění a vedení tepelně vodivých lamel a topného potrubí. Instalační vzdálenost potrubí dle drážek 150, 225 nebo 300 mm.



Tepelně vodivé lamely Uponor Siccus – hliníkové lamely s drážkou ve tvaru písmene omega Ω pro optimální přenos tepla od systémového potrubí. Ve dvou místech předřezané, pro snadné zlomení a zkrácení lamely, bez použití nářadí. Velikost lamel 120 x 1180 mm.



Plastové PE-Xa potrubí Uponor Comfort Pipe PLUS 14 mm ze síťovaného polyetylenu s kyslíkovou bariérou z EVOH opatřené další vnější ochrannou vrstvou. V bílé barvě se dvěma modrými pruhy. Splňuje normu DIN EN ISO 15875, "Plastové potrubní systémy pro rozvod horké a studené vody – Síťovaný polyetylen", kyslíková bariéra podle DIN 4726.

Elektrické podlahové vytápění



Uponor Comfort E

Certifikát



Uponor Comfort E je ideálním řešením zejména pro rekonstruované budovy, ale podle potřeby je vhodný i jako doplňkové vytápění jednotlivých místností. Zvolte kabelovou rohož Uponor Comfort E nebo Uponor Comfort E s hliníkovou fólií. Oba systémy tvoří 3 mm stíněný dvoužilový topný kabel, vsítý do rohože, případně rohože s AL-fólií.

Uponor Comfort E se snadno a rychle instaluje i v malých místnostech s komplikovaným tvarem prostoru. Samolepicí kabelová rohož šetří čas a náklady na instalaci. Navíc nevyžaduje žádné speciální nástroje.

Topné rohože Uponor Comfort E se umísťují pod podlahové krytiny, aby zajistily příjemnou teplotu podlahy bez dlouhého čekání a náběhu. Uponor Comfort E je energeticky úsporný a umožňuje velmi flexibilní použití, např. do koupelen pro letní ohřev podlahy, v kombinaci s klasickým teplovodním podlahovým vytápěním, které je v tu dobu mimo provoz.

Uponor Comfort E

- Ideální pro rekonstrukce i novostavby
- Vhodné pod dlažbu, laminátové, parketové a vinylové podlahy, do suchých i mokrých podlahových konstrukcí
- K dispozici ve velikostech 1–12 m² a 1–10 m²
- Snadná montáž, ideální pro nízkou výšku podlah
- Nejvyšší komfort s krátkou reakční dobou
- Snižujte své náklady na vytápění s programovatelnými termostaty
- Veškeré termostaty jsou 16 A, jeden lze maximálně zatížit skladbou rohoží o 3 680 W



230 V



Šetří energii



Teplo hned po zapnutí



Ideální pro rekonstrukce



10letá záruka

Rychlá montáž pro mokré i suché instalace



Pro mokrou instalaci je určena Uponor Comfort E kabelová rohož. Jednoduchá instalace, rohože se jednoduše rozvinou na připravený podklad. Samolepicí spodní strana kabelové rohože zajišťuje pevné spojení s podkladem. Kabelová topná rohož je vhodná pro následné začlenění do vyrovnávací směsi nebo lepidla. Vhodné pro všechny druhy podlah s nášlapnou vrstvou vyhotovenou z dlažby.



Pro suché instalace slouží kabelová rohož Uponor Comfort E s hliníkovou fólií. Rohože se při pokládce rozvinou na izolační panely, které nejsou automaticky součástí dodávky. Ty chrání spodní stranu rohože před poškozením vlivem zatížení a snižují tepelné ztráty směrem dolů. Kabelová topná rohož s hliníkovou fólií je vhodná do podlah s odnímatelnou nášlapnou vrstvou jako jsou parkety, lamináty nebo koberce.

Uponor Comfort E je vhodný zejména pro místnosti, které není třeba vytápět neustále. Jako přechodný topný systém je flexibilní Uponor Comfort E vhodný pro jarní a podzimní temperování prostor, kdy není nutné vytápět hlavním topným systémem. V kombinaci s obnovitelnými zdroji energie může Uponor Comfort E výrazně minimalizovat celkové náklady na energii.

Snadný návrh s programem Uponor Comfort E Designer



Výpočet, rozvržení a seznam materiálu lze provést pomocí několika málo kliků na:

comfort-e-planer-uponor.com

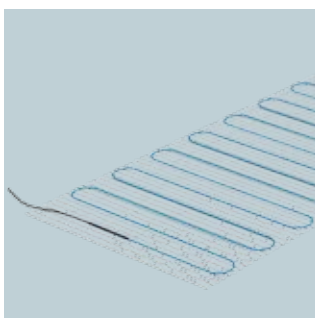

Uponor Comfort E kabelová rohož. Tenká topná rohož se samolepicí textilní síťovinou – pro mokrou instalaci. Topný výkon rohože 100 nebo 160 W/m²

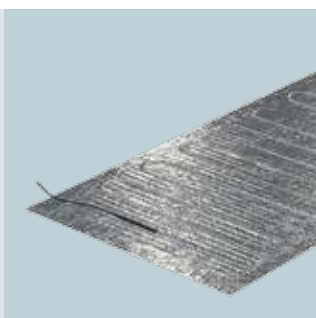

Uponor Comfort E kabelová rohož s AL-fólií. Tenká topná rohož s hliníkovou fólií – pro suchou instalaci. Topný výkon rohože 140 W/m²



Uponor Comfort E kabelová rohož Set T-871F

Set elektrického sálavého vytápění pro mokrou instalaci. Kompletní sada s termostatem, podlahovým čidlem, a ochrannou trubicí.



Uponor Comfort E kabelová rohož s AL-fólií Set T-871F

Set elektrického sálavého vytápění pro suchou instalaci. Kompletní sada s termostatem, podlahovým čidlem, a ochrannou trubicí.

➤ Více prostoru a nižší náklady



Plošné vytápění Uponor Magna v průmyslových objektech

Vnitřní prostor haly je příliš cenný na to, aby se jím plýtvalo na vytápění. Kromě toho je třeba pravidelně čistit a udržovat klasické topné systémy, jako jsou topná tělesa, konvektory a fancoily. To však neplatí pro sálavé systémy vytápění a chlazení Uponor. Úspory nákladů snižují provozní náklady a zároveň zvyšují návratnost investic.

Plošné sálavé vytápění Uponor Magna lze v průmyslových objektech bezproblémově integrovat do skladby podlahy, což umožňuje větší volnost při plánování a využívání budovy. Celý systém funguje mimořádně hospodárně, protože ho lze provozovat při nízkém teplotním spádu. Vzhledem k tomu, že systém může využívat obnovitelné zdroje energie nebo odpadní teplo z výroby, je plošné vytápění a chlazení energeticky velmi úsporné.

Plošný sálavý systém Uponor Magna pro průmyslové plochy

- Optimální využití prostoru bez rušivých prvků topného systému
- Úspora nákladu, rychlá návratnost investice a minimálními náklady na údržbu
- Léty prověřený a spolehlivý systém
- Příjemné rovnoměrné sálání tepla bez víření prachu
- Rozteč potrubí u fixační lišty v násobku 50 mm nebo dle rozměru oka kari sítě
- Plastové PE-Xa potrubí 20 – 25 mm
- Zapojení jednotlivých okruhů přímo do rozdělovače, nebo do páteře do Tichelmanna

Plošné vytápění v průmyslových objektech – optimální využití prostoru



Průmyslové podlahové vytápění Uponor, není ve své podstatě ovlivňováno zátěží způsobenou stroji. Limitem pro zatížení, ale může být náchylnější součást skladby, jako např. izolace. Průmyslové podlahové vytápění může být nainstalované prakticky do všech typů konstrukcí z betonových desek, včetně drátkobetonu, předpjatého betonu, vakuového betonu, válcovaného betonu atd. Pro fixaci potrubí lze použít standardní ocelové rohože (kari sítě) s kabelovými třmeny nebo fixační vodící lišty.



Podlahový sálavý systém Uponor Magna vytápí tam, kde je to potřeba, a to do výšky přibližně 2 m nad vytápěnou plochou. Systém je tedy zejména vhodný do vysokých hal, protože nedochází k akumulaci tepla v prostorách mimo obývaný a pracovní prostor. Vlivem toho se výrazně snižují tepelné ztráty.

Uponor Magna sálavé podlahové vytápění a chlazení představuje nízkoteplotní rozvodný systém pro průmyslové plochy. Pro fixaci potrubí lze použít kari sítě s kabelovými třmeny nebo fixační vodící lišty. Pro ohřev teplotně látky jsou vhodné jak konvenční, tak obnovitelné zdroje tepla, případně i zbytkové teplo z průmyslových procesů.

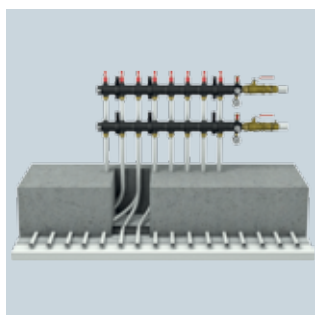

Uponor Magna průmyslový rozdělovač lze snadno a prakticky instalovat díky modulární konstrukci, kdy lze z jednotlivých segmentů rozdělovače realizovat vhodná řešení dle rozdílných požadavků a velikosti otopné plochy.



Průmyslové plošné vytápění Uponor Magna využívá robustní a osvědčené potrubí Comfort Pipe PLUS ze síťovaného polyetylénu. Kromě toho lze zakoupit vhodné spojovací prvky, nářadí a praktické příslušenství.

➤ Z dopravních ploch odstraňuje sníh a led



Uponor Meltaway

Pokud jsou otevřené prostory pokryty sněhem a ledem, je Uponor Meltaway tím správným řešením. Systém plošného podlahového vytápění spolehlivě udržuje volné dopravní plochy, přístupové cesty k domům, rampy, chodníky, příjezdové cesty atd. bez sněhu a ledu. Tím se zabrání nebezpečným námrazám, zledovatělým povrchům a odpadá nutnost solit zamrzlé plochy a odhrnovat sněh.

Uponor Meltaway je vhodný pro všechny typy venkovních zpevněných ploch, jako jsou vozovky, příjezdové cesty pro hasiče a u nemocnic, přistávací plochy pro vrtulníky, dopravní stavby, sportovní areály a hotelová parkoviště a příjezdové cesty. Volné plochy není třeba sypat chemikáliemi, solí, granulami nebo mechanicky čistit. Další výhodou je energeticky úsporný provoz. Sálání tepla na plochách vyhřívaných systémem Uponor Meltaway lze přesně regulovat. Tímto způsobem zůstávají plochy spolehlivě bez sněhu a ledu 24 hodin denně, aniž by bylo třeba využívat zaměstnance.

Uponor Meltaway

- Spolehlivě udržuje exponované dopravní plochy bez sněhu a ledu
- Není třeba vynakládat čas a peníze na solení a odhrnování sněhu
- Zabraňuje škodám na povrchu vozovky a ekologickým problémům kvůli posypu soli
- Dokáže využívat odpadní teplo, např. z průmyslové výroby
- Rozteč potrubí u fixační lišty v násobku 50 mm nebo dle rozměru oka kari sítě
- Plastové PE-Xa nebo PE-Xb potrubí 25 mm

➤ Vyhřívání trávníku pro zápasy a tréninky po celý rok



Uponor Arena

Zápasy zrušené kvůli špatnému počasí a zranění hráčů na zledovatělém povrchu mohou přijít provozovatele hřiště nebo fotbalový klub velmi draho. Uponor nabízí řešení: systém udržuje travnatou plochu bez ledu i v zimě. Temperování trávníku navíc výrazně prodlouží jeho vegetační období a urychlí odtok povrchové vody do odvodňovacího systému.

Vytápění potřebné pro provoz hřiště nebo areálu je mimo jiné určeno zeměpisnou polohou trávníku. V ideálním případě se k udržování trávníku bez ledu a sněhu využívá tepelný odpad např. z průmyslové výroby, elektráren nebo z nedalekého kluziště.

K udržování trávníků bez sněhu a ledu se používají i geotermální systémy.

Uponor Arena

- Snížení rizika zranění hráčů
- Celoroční provoz umožňuje nerušit hry a zápasy z důvodu špatných povětrnostních podmínek
- Prodloužená doba růstu trávníku
- Nízké teploty systému umožňují provoz z obnovitelných zdrojů a využití odpadního tepla
- Není třeba vynakládat čas a peníze na odhrnování sněhu



Uponor vyhřívá trávníky na mnoha stadionech, které jsou díky tomu k dispozici po celý rok.

➤ Na technologii záleží

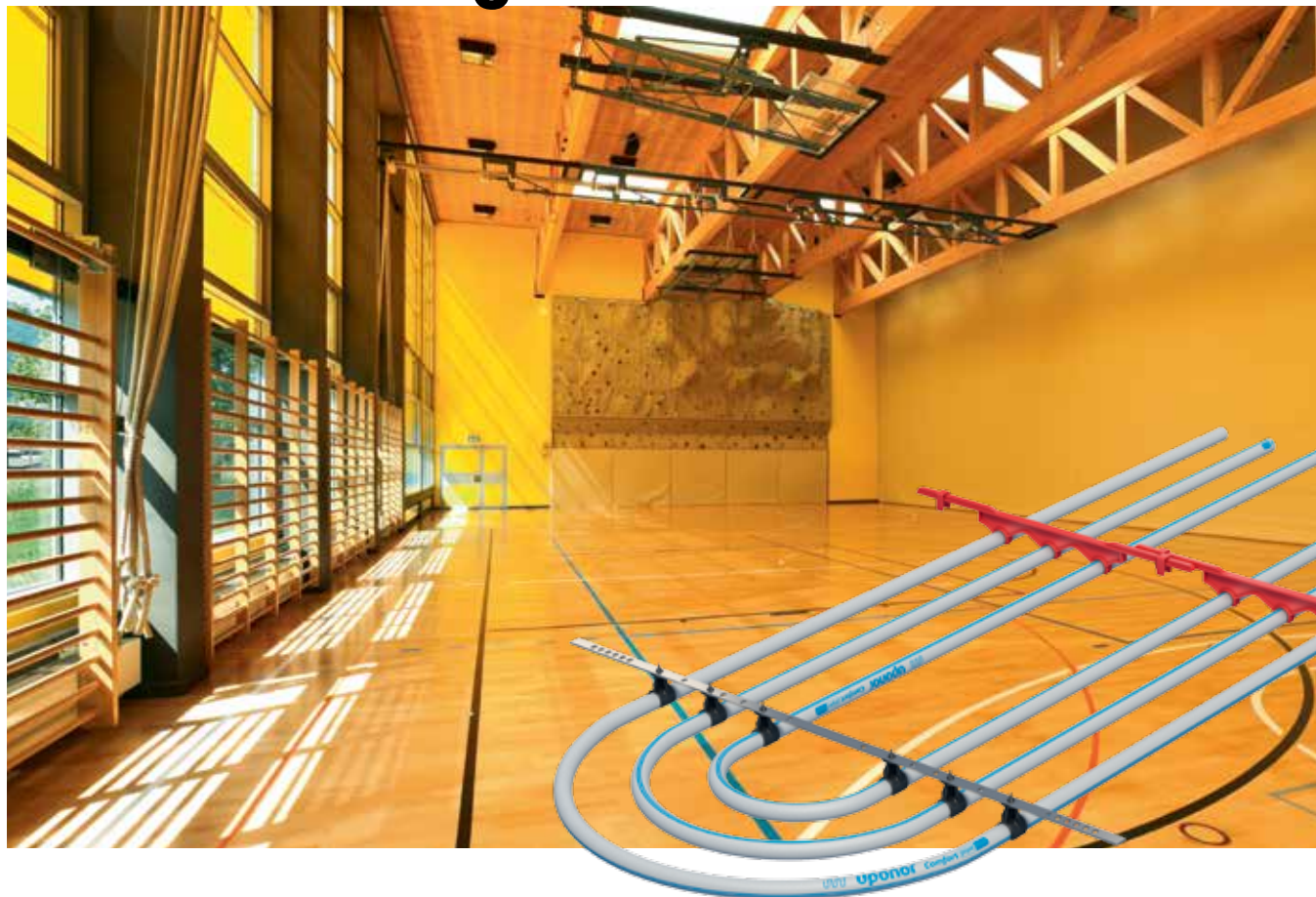

Uponor Sport podlahové vytápění ve sportovních zařízeních

Podlahy ve sportovních zařízeních se v zásadě dělí na plošné elastické, kombinované elastické, smíšené elastické a bodové elastické. Níže jsou znázorněny příklady osvědčených konstrukcí podlah a bodových elastických sportovních podlah. I pro konstrukce, které se od nich liší, nalezneme řešení – kontaktujte nás.

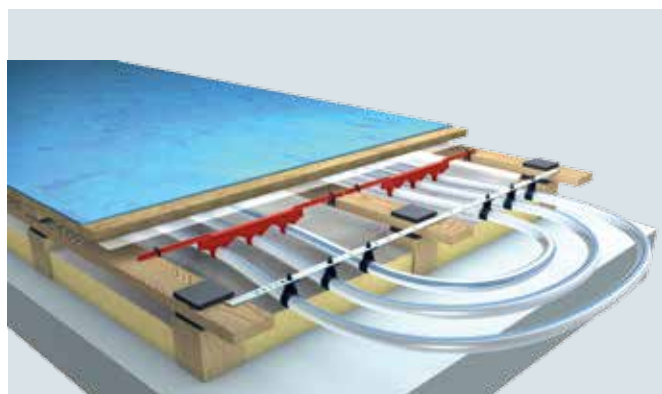

U Uponor Sport se topné potrubí instaluje pomocí speciálních držáků přímo pod palubové desky, čímž se dosáhne optimálního sálání tepla.

Vyhřívání sportovních podlah Uponor

- Energeticky úsporné vytápění s nízkými teplotami
- Vyvážené horizontální a zejména vertikální sálání tepla
- Zabraňuje průvanu a víření prachu
- Hráči nejsou rušeni ani ohrožováni žádnými komponenty topného systému
- Vestavěné potrubní systémy nevyžadují údržbu a čištění
- Montáž mezi trámy pružných sportovních palubovek
- Rozteč potrubí 100 mm
- Plastové PE-Xa potrubí 25 mm

Uponor Sport je optimálním řešením pro podlahové vytápění plošně elastických odpružených podlah. Elastické podlahy se skládají z pružné dřevěné spodní konstrukce v kombinaci s elastickou vrstvou z PVC nebo linolea. Potrubní registr Uponor se upevňuje do speciálních držáků přímo pod palubové desky.

uponor



Uponor stěnové vytápění či chlazení



Systém mokré instalace Uponor Fix

Plastové PE-Xa potrubí uchycené na stěnu pomocí fixačních lišt. Mokrý systém pro překrytí speciální omítkou.

strana 32



Systém suché instalace Uponor Renovis

Sádkartonové desky se zabudovaným potrubím. Suchý systém, uchycený pomocí standardních nosných CD profilů.

strana 34

► Příjemné stěnové vytápění a chlazení

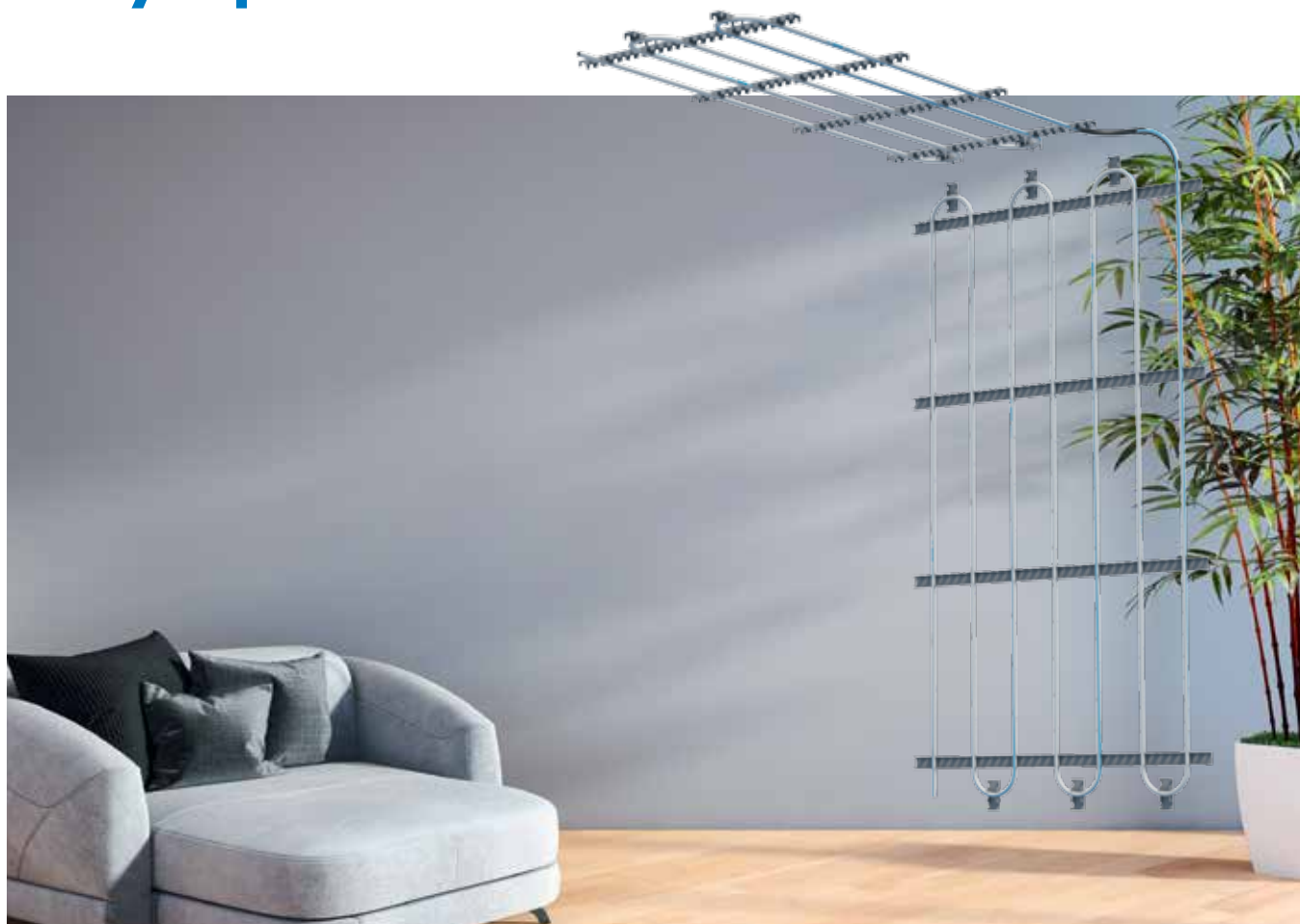

Uponor Fix mokrý podomítkový systém

Systém sálavého vytápění a chlazení Uponor Fix pro podomítkovou stěnovou a stropní montáž. Skládá se z 9,9x1,1 mm PE-Xa potrubí integrovaného do omítky. Díky minimální tloušťce omítky systém disponuje velmi krátkými reakčními časy a rychle se přizpůsobuje podle jakýchkoliv změn teplotních podmínek.

Stropní a stěnové vytápění či chlazení lze libovolně navzájem kombinovat. Uponor Fix lze používat dvěma způsoby: v létě pro příjemné ochlazení a v zimě pro útulné teplo. Systém Uponor Fix je flexibilní a dokáže temperovat vaše místnosti a reagovat na výkyvy teplot na jaře a na podzim.

Mokrý podomítkový systém Uponor Fix

- Jeden univerzální systém pro stěnovou i stropní instalaci
- Malá dimenze plastového PE-Xa potrubí 9,9 mm, pro co nejmenší nutnou vrstvu omítky
- Rychle reagující systém díky malé tloušťce omítky
- Nízká teplota systému umožňuje provoz i z obnovitelných zdrojů
- Rozteč potrubí ve fixační liště v násobku 50 mm
- Zapojení jednotlivých okruhů přímo do rozdělovače, nebo do páteře do Tichelmanna

Komponenty vhodné pro univerzální použití

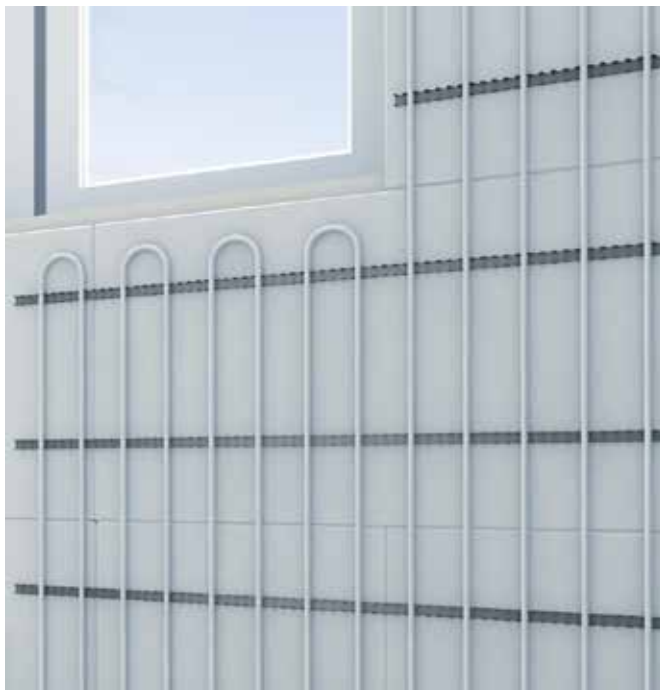

Základním prvkem systému mokré instalace Uponor Fix je síťované polyetylenové potrubí PE-Xa o průměru 9,9 mm, upevněné pomocí fixačních lišt. Systém je možné aplikovat jak na stěnovou, tak stropní konstrukci. Při pokládce na stěnu je třeba nejprve připevnit fixační lišty ve vzdálenosti přibližně 50 cm na připravený podklad. Poté se potrubí Uponor zatlačí do fixačních lišt ve vypočtené rozteči a následně se odborně zakryje vrstvou omítky.

Omítka by měla být provedena ve dvou krocích, nejprve k okraji potrubí 14 mm, potom perlínka a následně 10 mm vrstva omítky. Tento postup zajišťuje pevné a stabilní spojení mezi omítkou a stěnou. V zásadě je ale technologický postup především na dodavateli omítky, se kterým je nutno typ omítky a postup konzultovat.

Uponor Fix se instaluje na stěnu jako sálavý plošný systém vytápění či chlazení. Systémové potrubí PE-Xa zabudované v omítce, dokáže díky malé tloušťce roznášecí vrstvy rychle reagovat na změny teploty a provozních podmínek.



Kompaktní Uponor Minitec přípojovací box pro vestavení do zdi. Možnost přímého připojení a regulace jednoho až tří topných okruhů.



Systém mokré instalace Uponor Fix se instaluje snadno a rychle díky běžně dostupnému nářadí.

► Modulární a energeticky účinný



Uponor Renovis Systém suché instalace

Uponor představuje systém určený zejména pro renovace. Systém Renovis je nízkoteplotní, suchý systém s rychlou montáží. Hlavním komponentem je 15 mm tlustá sádkartonová deska, v níž je zabudované PE-Xa potrubí o průměru 9,9x1,1 mm. Přívodní a vratná část potrubí v každém panelu je snadno napojitelná na pátevní rozvod.

Sálavé vytápění představuje nejúčinnější způsob, jak vytvořit pohodlné a příjemné prostředí v každé domácnosti. Principy sálavého vytápění přináší mnoho výhod a díky systému Uponor Renovis je nyní jeho instalace nejen mnohem jednodušší, ale i rychlejší. Pohodlí, které sálavé vytápění poskytuje, již výhradně nepatří mezi přednosti, kterými se pyšní jenom novostavby. Veškerých výhod, které tento systém nabízí, mohou používat i majitelé domů, kteří se chystají renovovat svou nemovitost.

Systém Uponor Renovis je také vhodný pro chlazení místností během letních měsíců, např. v interakci s reverzním tepelným čerpadlem.

Systém suché instalace Uponor Renovis

- Sádkartonové desky o tloušťce 15 mm se zabudovaným potrubím PE-Xa 9,9x1,1 mm
- Instaluje se na běžně dostupné sádkartonové profily 60/27, případně s izolační vrstvou na straně, ze které se instaluje.
- Topný výkon až 120 W/m² u stěnové a 60 W/m² u stropní instalace
- Rozteč uložení potrubí v desce 50 mm
- Požadovaná osová rozteč podhledové CD konstrukce 400 mm
- Panely jsou široké 625 mm, ve třech délkách: 800, 1200 a 2000 mm (0,5 / 0,75 / 1,25 m²)

Řešení pro energetickou renovaci



Plošné vytápění či chlazení Uponor Renovis se skládá ze sádkartonových desek, do kterých je zabudovaná trubka Uponor ze síťovaného polyetylénu. Uponor Renovis umožňuje temperování místností přes stěny a stropy suchou instalací. Rozsáhlý sortiment Uponor nabízí profesionální spojení panelů podle Tichelmannova principu.

Díky potrubí které je zapuštěno v panelu, je instalace stěnového nebo stropního systému velice snadná. Zároveň systém zajišťuje dosažení optimálního výkonu vytápění nebo chlazení. Systém Uponor Renovis navíc skvěle funguje s nízpotenciálními zdroji tepla, jakými jsou například tepelná čerpadla. Každý dům se nyní může stát díky Renovis panelu energeticky účinným.

Systém je tvořen panely různých rozměrů, které jsou spojovány do série. Jednotlivé série jsou potom napojeny na páteřní rozvod z PE-Xa potrubí dimenze 20x2,0 mm. Spoje jsou typu Q&E (Quick & Easy).

Montážní rastr může být vyroben ze dřeva i z kovu. Během plánování je nezbytné vzít v potaz předpisy a normy související se suchou stěnovou a stropní konstrukcí. Hloubka konstrukce závisí na požadavcích stanovených v projektu. Minimální hloubka celého systému je 50 mm.

Prvky lze montovat s běžně dostupnou podkladovou konstrukcí ze sádkartonových CD profilů 60/27 na téměř všechny podklady stěn. Po vybroušení spár lze desky Renovis dále zpracovávat.

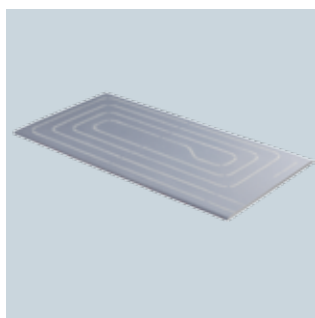

Panely Uponor Renovis slouží jako samostatné topné a chladičí panely, pro instalaci na stěny nebo stropy v budovách. Jsou vhodné pro renovované budovy i novostavby. Instalují se na standardní plechový konstrukční sádkartonový CD profil 60/27.



Sada Uponor Renovis pro připojení panelů Uponor Renovis k nízkooteplotnímu topnému systému pomocí technologie Quick & Easy, např. podle Tichelmannova principu.



Rychlé a snadné spojování pomocí expandéru M12.

Uponor



Uponor stropní vytápění či chlazení



Uponor Contec a Contec ON (TABS)

Moduly pro tepelnou aktivaci betonového jádra, ve variantě Contec na středu betonové desky a Contec ON jako povrchová aktivace.

strana 38



Uponor Thermatop S

Sálavý registr z plastového PE-Xa potrubí s kolejnici, pro snadné uchycení do podhledového CD profilu.

strana 40



Uponor Thermatop M

Vysoce výkonný sálavý registr z plastohliníkového MCLP potrubí s kolejnici, pro snadné uchycení do podhledového CD profilu.

strana 41

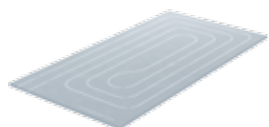

Uponor Renovis

Sádkartonové desky se zabudovaným potrubím. Suchý systém, uchycený pomocí standardních nosných CD profilů.

strana 42

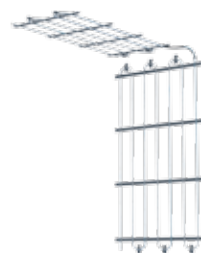

Uponor Fix 9.9

Plastové PE-Xa potrubí uchycené na strop pomocí fixačních lišt. Mokrý systém pro překrytí speciální omítkou.

strana 43

► Aktivace betonového jádra

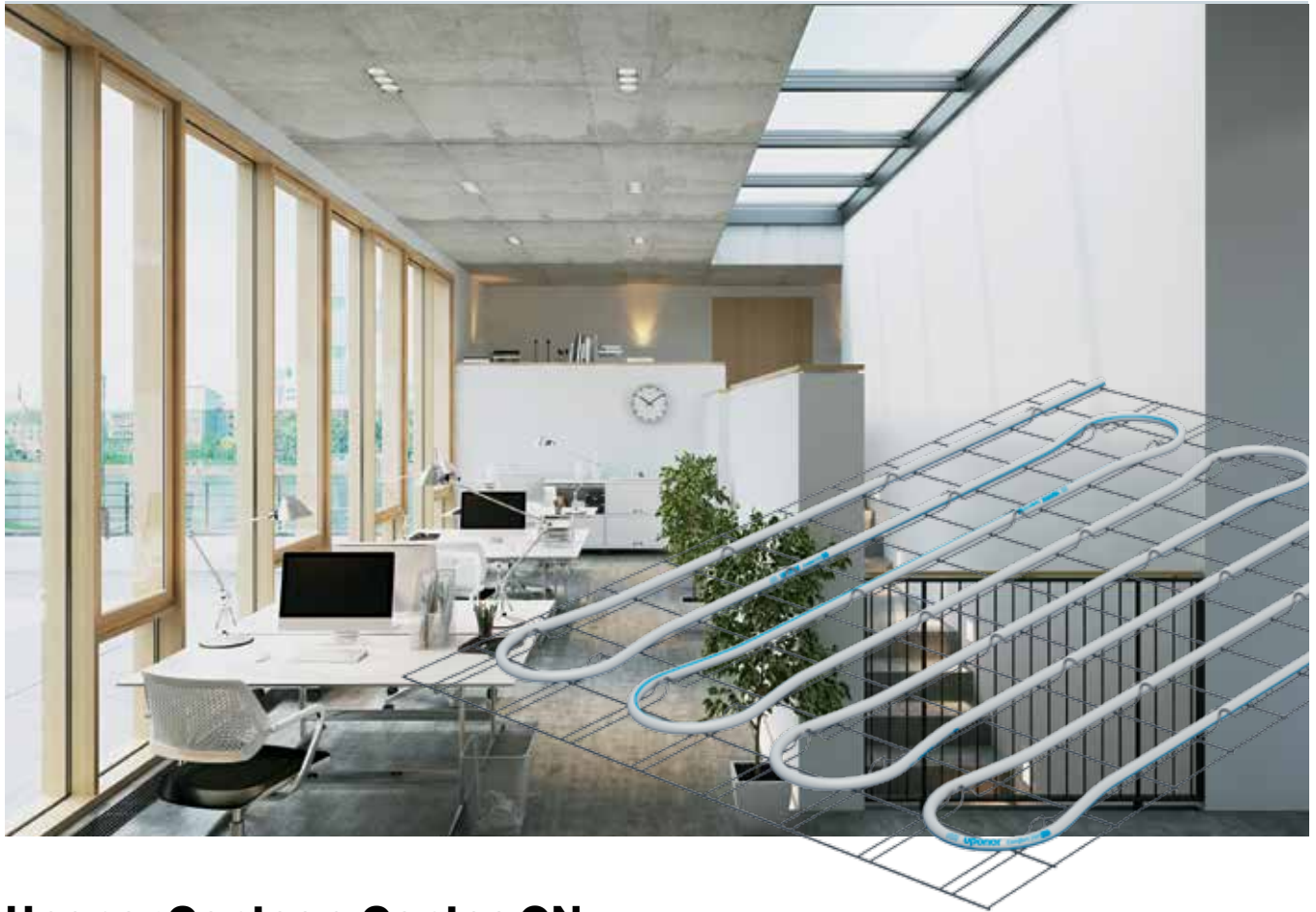

Uponor Contec a Contec ON

Betonové prvky, jako jsou betonové stropy, lze snadno použít pro nízkonákladové chlazení nebo vytápění vícepodlažních budov, jako jsou kancelářské a administrativní budovy. Pro tepelnou aktivaci Uponor Contec se do betonového stropu vkládá ocelová rohož s namotaným potrubím, umístěná mezi spodním a horním armováním. Uponor Contec ve velkém využívá schopnost akumulace betonové konstrukce. Budova je schopna přes noc akumulovat chlad z obnovitelných zdrojů, např. zpětným chlazením studeným venkovním vzduchem. Díky tomu je během dne schopna mnohem plynuleji pokrýt tepelnou zátěž.

Moduly Uponor Contec se skládají z ocelové rohože, do které je vypleteno plastové PE-Xa potrubí 20x2,0 mm. Tyto moduly se pro zachování stejné roviny uložení, zavěšují pomocí háků za horní výztuž. K dispozici jsou různé velikosti modulů, které vyhovují všem požadavkům stavebního záměru.

Aktivace betonového jádra Uponor

- Systém zabudovaný do stavebních prvků pro kancelářské a průmyslové budovy - Contec
- Systém vhodný i pro rodinné domy s litým betonovým stropem - Contec ON
- Splňuje certifikace udržitelnosti budov, jako jsou LEED, BREEAM a DGNB
- Moduly se umísťují alespoň 20 cm od obvodových stěn/nosných prvků (sloupů, atd.), kvůli certifikaci protipožární odolnosti modulů
- U omítaných stropů je zapotřebí 35 mm pod spodním armováním (Contec ON)
- U varianty pohledových betonů a distančních podložek je zapotřebí 37 mm (Contec ON)
- Rozteč uložení potrubí v modulu Contec 150 mm
- Rozteč uložení potrubí v modulu Contec ON 85 nebo 170 mm
- Jednotlivé moduly Contec ON o velikosti 1000 x 1028 mm, se skládají do větších, v poměru stran 2x1, 3x1 a 4x1 (Contec ON)

Inovativní, nákladově efektivní systém, který šetří životní prostředí



Chcete-li kompenzovat špičkové zatížení nebo, aby byly jednotlivé místnosti nebo zóny regulovány individuálně, použijte systém Uponor Contec ON povrchové aktivace. Tento systém je krom administrativních a průmyslových budov také vhodný pro rodinné domy s litým betonovým stropem. Pro aktivaci Uponor Contec ON se pokládají moduly přímo na bednění, pod spodní armování. Díky tomu, tento systém dokáže mnohem rychleji reagovat na změny zatížení a je použitelný i bez složité prediktivní regulace. Zároveň umožňuje relativně vysoký chladicí a topný výkon. Systém lze použít v kombinaci se systémem Uponor Contec.

Moduly Uponor Contec ON se skládají z plastových rohoží do kterých se vyplétá plastové PE-Xa potrubí 14x2,0 mm. Moduly se kladou přímo na bednění pod spodní armování, jsou pochozí a mohou sloužit jako rozpěrka pro armování. U varianty pohledových betonů, nutno uvažovat do modulů distanční podložky. U omítaných stropů je nutné podle typu a tloušťky omítky počítat se snížením výkonu o 15–30 %.

Uponor Contec a Contec ON se používá pro tepelnou aktivaci betonových prvků budovy (TABS). Tímto způsobem lze tyto stavební prvky využít k vytápění a chlazení.



Contec prostup konstrukcí, pro uložení přívodního potrubí od modulů k rozdělovačům před betonáží. Průchodky se fixují na bednění. Po betonáži se z nich potrubí vytáhne k rozdělovači.



Distanční vláknobetonová Contec ON podložka, určená pro stropy s pohledovým betonem. Uvažuje se 18 ks na jeden modul Contec ON

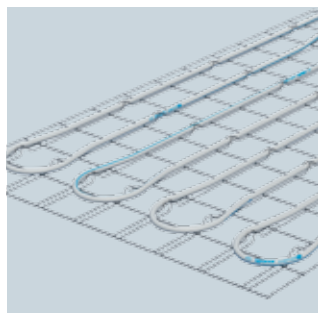

Uponor Contec prefabrikované moduly v několika rozměrech pro různé dispozice budov. Možnost instalovat na střed jakékoliv betonové desky, mezi spodní a vrchní armování.

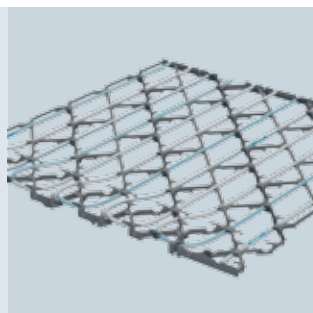

Uponor Contec ON moduly zaručují přesnou výšku uložení potrubí, několik milimetrů nad spodní stranou stropu. Současně zajišťují rovnoměrnou odpovídající rozteč potrubí a funkci rozpěry pro spodní armování.

➤ Dostupný sálavý podhledový systém vytápění či chlazení



© Institut Allergosan

Uponor Thermanatop S

Uponor Thermanatop S je dostupný topný a chladič stropní sálavý systém, charakterizován rozmanitými možnostmi použití. Ideální řešení pro zavěšené sádkartonové podhledy pro novostavby i rekonstrukce. Systém je určen pro zavěšení do podhledové konstrukce, ze standardních CD profilů. Zaručena rychlá instalace registrů do podhledu bez použití nářadí, pomocí upevňovacích kolejnič. Možnost svobodné volby designu interiéru, geometrie místnosti nebo pozdějších úprav v místnosti.

Thermanatop S poskytuje neviditelnou tepelnou pohodu jak v kancelářích, tak v obytných budovách. 6 velikostí panelů umožňuje přizpůsobit chladič a topný systém i velmi specifickým architektonickým požadavkům. Do stropu lze zabudovat osvětlovací prvky a další součásti, jako jsou reproduktory, sprinklery atd.

Uponor Thermanatop S

- Těsný kontakt se sádkartonovými deskami pro zajištění optimálního výkonu
- Potrubí Uponor PE-Xa 9,9 mm prefabrikované do ocelových lamel pro rozvod tepla
- Spolehlivé a rychlé provedení spojů od panelů k rozvodům s technologií Uponor Q&E
- Instaluje se na běžně dostupné sádkartonové profily 60/27
- Topný výkon 64 W/m² při dt = 15 K
- Chladič výkon 46 W/m² při dt = 8 K
- Rozteč uložení potrubí v registru 35 mm
- Požadovaná osová rozteč podhledové CD konstrukce 400 mm
- Panely jsou široké 340 mm, v šesti délkách: od 2 000 mm do 4 500 mm

➤ Nejvýkonnější sálavý podhledový systém vytápění či chlazení



© Institut Allergosan

Uponor Thermatop M

Uponor Thermatop M je nejvýkonnější topný a chladicí stropní sálavý systém z Uponor portfolia. Topné a chladicí registry tvoří strojově vyráběné záhyby vícevrstvého plastohliníkového MLCP potrubí, které jsou na své místo uchyceny pomocí kolejnic. Upevňovací plastové kolejnice mají pružinové klipsy umožňující rychlou a snadnou montáž registrů do podhledu bez použití nářadí.

Topné a chladicí registry Uponor Thermatop M lze instalovat do podhledové konstrukce, ze standardních CD profilů. Registry se poté zaklápí speciálními sádrovláknitými deskami s odpovídajícími tepelně vodivými vlastnostmi. Desky mohou být s akustickými otvory i bez nich. Do stropu lze zabudovat osvětlovací prvky a další součásti, jako jsou reproduktory, sprinklery atd.

Uponor Thermatop M

- Vysoký topný a chladicí výkon díky velké hustotě rozložení potrubí a dobrému kontaktu se sádrokartonem
- Stropní plochy bez spár pro výjimečné architektonické požadavky
- 100% odolnost proti difúzi kyslíku díky použití plastohliníkového MLCP potrubí 16x2,0 mm
- Instaluje se na běžně dostupné sádrokartonové profily 60/27
- Topný výkon 105 W/m² při dt = 15 K
- Chladicí výkon 67 W/m² při dt = 8 K
- Rozteč uložení potrubí v registru 24 mm
- Požadovaná osová rozteč podhledové CD konstrukce 333 mm
- Panely jsou široké 277 mm, v pěti délkách: od 950 mm do 2 550 mm

➤ Rychlá montáž na strop a výjimečná flexibilita



Uponor Renovis

Uponor představuje systém určený zejména pro renovace. Systém Renovis je nízkoteplotní, suchý systém s rychlou montáží. Hlavním komponentem je 15 mm tlustá sádkartonová deska, v níž je zabudované PE-Xa potrubí o průměru 9,9x1,1 mm. Přívodní a vratná část potrubí v každém panelu je snadno napojitelná na páteřní rozvod.

Díky zapuštěnému potrubí v panelu je instalace systému velice snadná. Zároveň systém zajišťuje dosažení optimálního výkonu vytápění nebo chlazení. Systém Uponor Renovis navíc skvěle funguje s nízkopotenciálními zdroji tepla, jakými jsou například tepelná čerpadla. Každý dům se nyní může stát díky Renovis panelu energeticky účinným.

Systém suché instalace Uponor Renovis

- Sádkartonové desky o tloušťce 15 mm se zabudovaným potrubím PE-Xa 9,9x1,1 mm
- Instaluje se na běžně dostupné sádkartonové profily 60/27, případně s izolační vrstvou na straně, ze které se instaluje.
- Topný výkon až 120 W/m² u stěnové a 60 W/m² u stropní instalace
- Rozteč uložení potrubí v desce 50 mm
- Požadovaná osová rozteč podhledové CD konstrukce 400 mm
- Panely jsou široké 625 mm, ve třech délkách: 800, 1200 a 2000 mm (0,5 / 0,75 / 1,25 m²)

► Příjemné stropní vytápění a chlazení



Uponor Fix 9,9

Systém sálavého vytápění a chlazení Uponor Fix pro podomítkovou stěnovou a stropní montáž. Skládá se z 9,9x1,1 mm PE-Xa potrubí integrovaného do omítky. Díky minimální tloušťce omítky systém disponuje velmi krátkými reakčními časy a rychle se přizpůsobuje podle jakýchkoliv změn teplotních podmínek.

Stropní a stěnové vytápění či chlazení lze libovolně navzájem kombinovat. Uponor Fix lze používat dvěma způsoby: v létě pro příjemné ochlazení a v zimě pro útulné teplo. Systém Uponor Fix je flexibilní a dokáže temperovat vaše místnosti a reagovat na výkyvy teplot na jaře a na podzim.

Více informací k systému Fix 9,9 naleznete na straně 32, v sekci stěnového vytápění

Uponor Fix 9.9

- Jeden univerzální systém pro stěnovou i stropní instalaci
- Malá dimenze plastového PE-Xa potrubí 9,9 mm, pro co nejmenší nutnou vrstvu omítky
- Rychle reagující systém díky malé tloušťce omítky
- Nízká teplota systému umožňuje provoz i z obnovitelných zdrojů
- Rozteč potrubí ve fixační liště v násobku 50 mm
- Zapojení jednotlivých okruhů přímo do rozdělovače, nebo do páteře do Tichelmanna

Více o společnosti Uponor

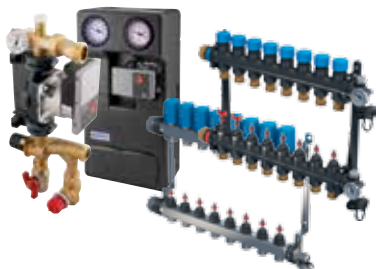

Inteligentní regulace Uponor Smatrix PULSE

Bezdrátová nebo drátová zónová regulace podlahového vytápění pro rodinné domy.



Prefabrikované stanice rozdělovačů a skříní

Šetří čas a náklady. Tisíce kombinací, rychlé a snadné nakonfigurování online. (již brzy dostupné i v CZE)



Rozdělovače a čerpadlové skupiny

Široká nabídka úpravy a distribuce vody od rozdělovače až po páteřní rozvod.



Síť centrálního zásobování teplem s Uponor Ecoflex

Napájecí síť nebo individuální napojení budovy. Bezpečná a energeticky úsporná dodávka nejen teplé a studené pitné vody, ale i vody na vytápění a chlazení.



Instalační systémy pro pitnou vodu a vytápění

Inovativní kompozitní potrubí a upevňovací systémy s rozměry 16–110 mm.



Uponor BIM platforma – knihovna objektů, nástroje a služby

Integrovaná platforma poskytuje přístup ke všem Uponor řešením.



Užijte si komfort s topnými a chladicími systémy Uponor

Mokrá instalace

Suchá instalace

Podlahové plošné vytápění/chlazení

Bytové domy

NOVOSTAVBA

Klett

Tecto

Nubos

Tacker

Siccus

ZRENOVOVANÝ OBJEKT

Minitec

Siccus

Průmyslové objekty

NOVOSTAVBA + ZRENOVOVANÝ OBJEKT

Magna

Meltway

Stěnové plošné vytápění/chlazení

Bytové domy

NOVOSTAVBA + ZRENOVOVANÝ OBJEKT

Fix

Renovis

Stropní sálavé vytápění/chlazení

Bytové domy

NOVOSTAVBA + ZRENOVOVANÝ OBJEKT

Fix

Contec

Contec ON

Renovis

Thermatop S

Thermatop M

Průmyslové objekty

NOVOSTAVBA + ZRENOVOVANÝ OBJEKT

Contec

Contec ON

Thermatop S

Thermatop M

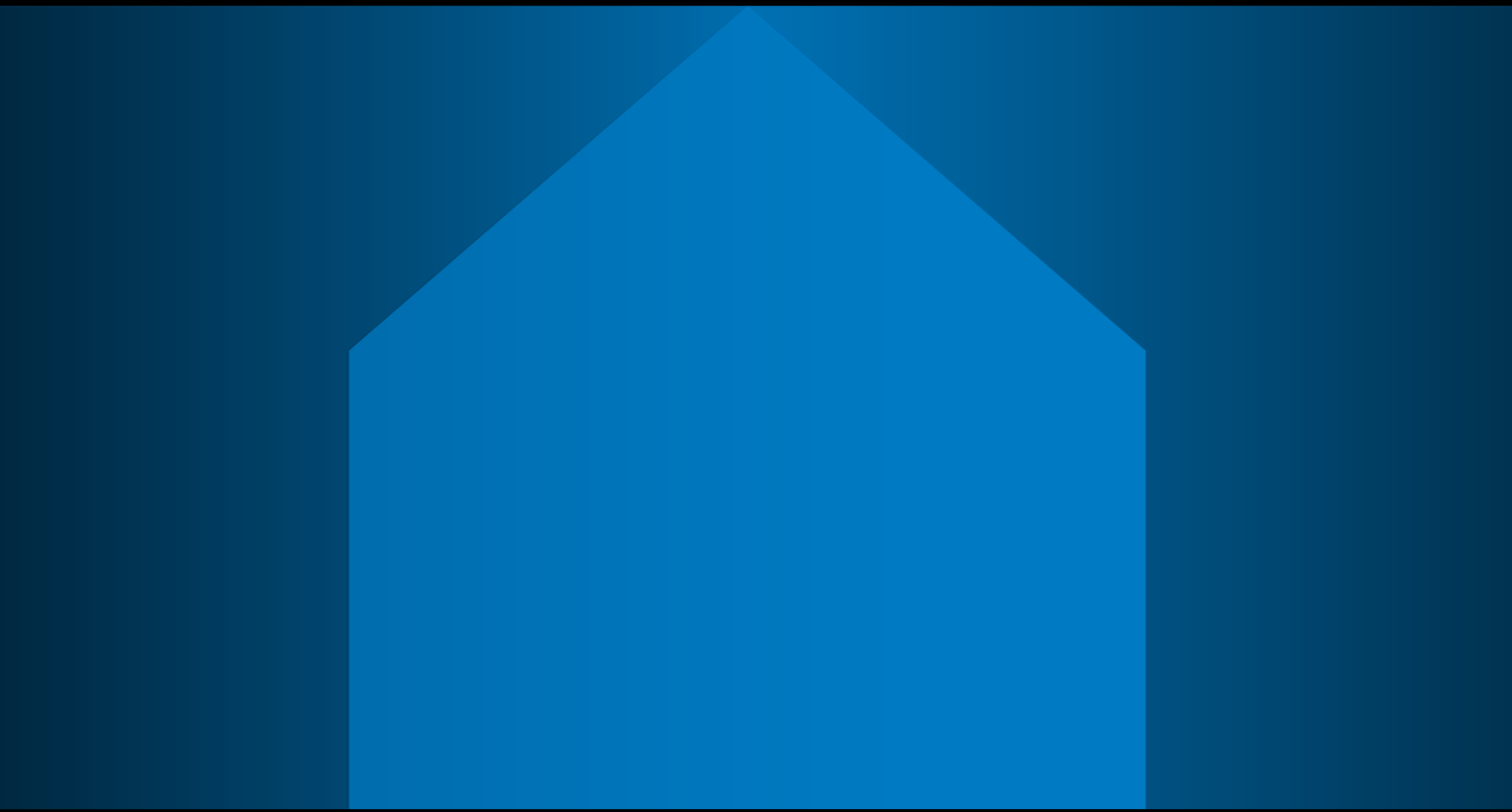

Uponor Uni Pipe PLUS

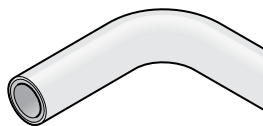

Jedinečné bezešvé vícevrstvé kompozitní potrubí Uni Pipe PLUS pro rozvody pitné vody a aplikace vytápění/chlazení. Poloměr ohybu je až o 40 procent menší, než u současných vícevrstvých kompozitních

potrubí: změny směru při montáži je možné provádět ohýbáním potrubí, což snižuje počet tvarovek a čas montáže.

Výhody

Bezešvá pro maximální míru bezpečnosti
Vysoká tvarová stabilita, malá roztažnost
Větší flexibilita - výrazně lepší tvárnost
100% kyslíková bariéra
Nízká hmotnost



Specifikace

- Vícevrstvé kompozitní potrubí s kyslíkovou bariérou (PE-RT - pojivo - bezešvý nesvařovaný hliník - pojivo - PE-RT), vyrobeno technologií SACP
- Třída ochrany proti ohni E podle EN 13501-1
- S koncovými krytkami potrubí jako hygienickým těsněním podle EN 806

Použití

- Testováno / Schváleno podle EN ISO 21003 Vícevrstvé potrubní systémy pro instalace studené a teplé vody uvnitř budov pro třídu použití 1,2,4,5 / 10 bar
- Pitná voda: Stálý rozsah provozních teplot od 0 °C do 70 °C při maximálním trvalém provozním tlaku 10 barů. Krátkodobá maximální teplota činí 95 °C po dobu 100 hodin v době provozní životnosti.
- Vytápění: Stálý rozsah provozních teplot až 80 °C při maximálním trvalém provozním tlaku 10 barů. Krátkodobá maximální teplota činí 100 °C po dobu 100 hodin v době provozní životnosti.

Certifikace

- Schváleno místním OM, např.:
- DVGW
- AENOR

Uponor Uni Pipe PLUS bílá S

- Tyč

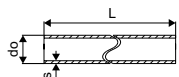

Obj.č.	Dimenze	L do s m mm mm	Bal.2	Bal.	Jedn.	Kč / Jedn.
1060783	16x2,0 3m	3 16 2,0	75	3	m	85 Kč
1059572	16x2,0 5m	5 16 2,0	125	5	m	85 Kč
1060784	20x2,25 3m	3 20 2,25	51	3	m	111 Kč
1059573	20x2,25 5m	5 20 2,25	85	5	m	111 Kč
1060785	25x2,5 3m	3 25 2,5	30	3	m	167 Kč
1059574	25x2,5 5m	5 25 2,5	50	5	m	167 Kč
1060786	32x3,0 3m	3 32 3,00	21	3	m	207 Kč
1059575	32x3,0 5m	5 32 3,0	35	5	m	207 Kč

Uponor Uni Pipe PLUS

Uponor Uni Pipe PLUS bílá

- Kotouč

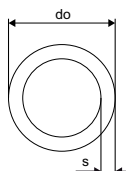

Obj.č.	Dimenze	L m	do mm	s mm	uPoints	Bal.2	Bal.	Jedn.	Kč / Jedn.
1059576	16x2,0 100m	100	16	2,0	500	2000	100	m	39 Kč
1059577	16x2,0 200m	200	16	2	900	2600	200	m	39 Kč
1059578	16x2,0 500m	500	16	2,00	2500	3500	500	m	39 Kč
1059579	20x2,25 100m	100	20	2,25	700	1300	100	m	65 Kč
1059581	25x2,5 50m	50	25	2,5	800	700	50	m	126 Kč
1059583	32x3,0 50m	50	32	3,00	1000	400	50	m	190 Kč

Uponor Uni Pipe PLUS izolované potrubí

Specifikace

- Skládá se z potrubí a izolační vrstvy
- Dodává se v kotoučích
- Izolace potrubí vyrobená z polyethylenové pěny s uzavřenou buněčnou strukturou
- S odolnou, bezešvou potahovou fólií

Uponor Uni Pipe PLUS bílá, izolovaná S6 WLS 035

- Tloušťka izolace 6 mm
- Tepelná vodivost $\lambda = 0,035 \text{ W/m}^{\circ}\text{K}$
- Okrouhlá extrudovaná izolace

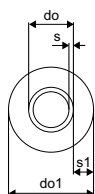

Obj.č.	Dimenze	L m	do mm	do1 mm	s mm	s1 mm	barva	uPoints	Bal.2	Bal.	Jedn.	Kč / Jedn.
1063556	16x2,0 blue 75m	75	16	28	2	6	modrá	700	600	75	m	93 Kč
1063557	20x2,25 blue 75m	75	20	32	2,25	6	modrá	900	600	75	m	115 Kč
1063558	25x2,5 blue 50m	50	25	37	2,5	6	modrá	1050	400	50	m	158 Kč

Uponor Uni Pipe PLUS bílá, izolovaná S6 WLS 040

- Tloušťka izolace 6 mm
- Tepelná vodivost $\lambda = 0,040 \text{ W/m}^{\circ}\text{K}$
- Okrouhlá extrudovaná izolace

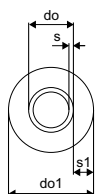

Obj.č.	Dimenze	L m	do mm	do1 mm	s mm	s1 mm	barva	uPoints	Bal.2	Bal.	Jedn.	Kč / Jedn.
1091723	16x2,0 blue 75m	75	16	28	2	6	modrá	700	600	75	m	76 Kč
1091724	20x2,25 blue 75m	75	20	32	2,25	6	modrá	900	600	75	m	109 Kč
1091725	25x2,5 blue 50m	50	25	37	2,5	6	modrá	1050	400	50	m	154 Kč

Uponor Uni Pipe PLUS

Uponor Uni Pipe PLUS bílá, izolovaná S10 WLS 035

- Tloušťka izolace 10 mm
- Tepelná vodivost $\lambda = 0,035 \text{ W/m}^{\circ}\text{K}$
- Okrouhlá extrudovaná izolace

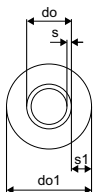

Obj.č.	Dimenze	L m	do mm	do1 mm	s mm	s1 mm	barva	uPoints	Bal.2	Bal.	Jedn.	Kč / Jedn.
1062181	16x2,0 blue 75m	75	16	36	2	10	modrá	800	450	75	m	86 Kč
1062182	20x2,25 blue 75m	75	20	40	2,25	10	modrá	1000	525	75	m	126 Kč
1062183	25x2,5 blue 50m	50	25	45	2,5	10	modrá	1100	350	50	m	186 Kč

Uponor Uni Pipe PLUS bílá, izolovaná S15 Clima

- Tloušťka izolace 15 mm
- Tepelná vodivost $\lambda = 0,040 \text{ W/m}^{\circ}\text{K}$
- Okrouhlá extrudovaná izolace

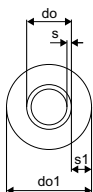

Obj.č.	Dimenze	L m	do mm	do1 mm	s mm	s1 mm	barva	uPoints	Bal.2	Bal.	Jedn.	Kč / Jedn.
1088239	32x3,0 blue 25m	25	32	62	3	15	modrá	750	225	25	m	326 Kč

Uponor Uni Pipe PLUS potrubí v chrániče

Specifikace

- Potrubí v chrániče
- Dodává se v kotoučích
- Korugovaná chránička vyrobená z HDPE

Uponor Uni Pipe PLUS bílá v ochranné trubce

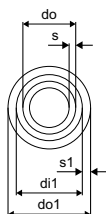

Obj.č.	Dimenze	L m	di1 mm	do mm	do1 mm	s mm	barva	uPoints	Bal.2	Bal.	Jedn.	Kč / Jedn.
1063061	16x2,0 - 25/20 red 75m	75	20	16	25	2,0	červená	500	1125	75	m	103 Kč
1063059	16x2,0 - 25/20 blue 75m	75	20	16	25	2,0	modrá	500	1125	75	m	103 Kč
1063062	20x2,25 - 28/23 red 75m	75	23	20	28	2,25	červená	800	900	75	m	116 Kč
1063060	20x2,25 - 28/23 blue 75m	75	23	20	28	2,25	modrá	800	900	75	m	116 Kč

Uponor MLC



Vícevrstvé kompozitní potrubí Uponor MLC je ideální pro rozvody pitné vody a vytápění/chlazení. Potrubí MLC je může být instalováno ve stěnách, podlahách, stropích nebo zabudované do betonu.

Vysoká flexibilita zajišťuje snadné rozmístění.



Výhody

- Nízká hmotnost a pružnost
- Vysoká tvarová stabilita a malá roztažnost
- Sledovatelnost ve stěnách
- Rychlá montáž bez použití ohně
- 100% kyslíková bariéra

Specifikace

- Vícevrstvé kompozitní potrubí s kyslíkovou bariérou (PE-RT - pojivo - podélně svařovaný hliník - pojivo - PE-RT).
- Třída ochrany proti ohni E podle EN 13501-1.
- S koncovými krytkami potrubí jako hygienickým těsněním podle EN 806.

Použití

- Pitná voda: Stálý rozsah provozních teplot od 0 °C do 70 °C při maximálním trvalém provozním tlaku 10 barů. Krátkodobá maximální teplota činí 95 °C po dobu 100 hodin v době provozní životnosti.
- Vytápění: Stálý rozsah provozních teplot až 80 °C při maximálním trvalém provozním tlaku 10 barů. Krátkodobá maximální teplota činí 100 °C po dobu 100 hodin v době provozní životnosti.

Certifikace

- Schválení místním OM.
- DVGW
- AENOR

Uponor MLC bílé potrubí S

- Tyč

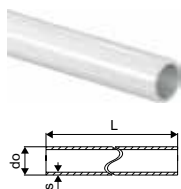

Obj.č.	Dimenze	L do s	m mm mm	Bal.2	Bal.	Jedn.	Kč / Jedn.
1013448	40x4,0	3m	3 40 4,00	12	3	m	323 Kč
1013446	40x4,0	5m	5 40 4,00	20	5	m	323 Kč
1021980	50x4,5	3m	3 50 4,50	12	3	m	476 Kč
1013449	50x4,5	5m	5 50 4,50	20	5	m	476 Kč
1021981	63x6,0	3m	3 63 6	9	3	m	689 Kč
1013451	63x6,0	5m	5 63 6,00	15	5	m	689 Kč
1013453	75x7,5	5m	5 75 7,5	255	5	m	1 164 Kč
1013455	90x8,5	5m	5 90 8,50	255	5	m	1 639 Kč
1013457	110x10,0	5m	5 110 10,00	165	5	m	2 003 Kč

Uponor Uni

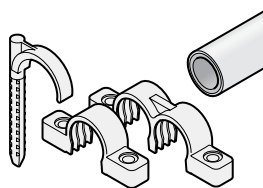

Uponor Uni zahrnuje veškeré příslušenství nezbytné pro montáž systémů vícevrstvých potrubí.

Výhody

- Rychlá montáž
- Kompletní sortiment příslušenství
- Snadné použití



Uponor Teck jednoduchý hmoždinkový hák

- Pro upevnění paralelních potrubí s max. vnějším průměrem 32 mm do pohledového betonu na stropě
- Materiál plast
- Barva: modrá
- Velikost otvoru: 8 mm



Obj.č.	Dimenze	l mm	l1 mm	d1 mm	do mm	Bal.2	Bal.	Jedn.	Kč / Jedn.
1013137	32 60mm	60	20	32	8	1000	50	ks	10 Kč
1013138	32 80mm	80	20	32	8	1000	50	ks	10 Kč

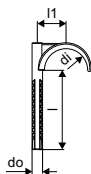

Uponor Teck dvojitý hmoždinkový hák

- Pro upevnění paralelních potrubí s max. vnějším průměrem 32 mm do pohledového betonu na stropě
- Materiál plast
- Barva: modrá
- Velikost otvoru: 8 mm



Obj.č.	Dimenze	l mm	d1 mm	do mm	k mm	Bal.2	Bal.	Jedn.	Kč / Jedn.
1013139	32 60mm	60	32	8	40	1000	50	ks	15 Kč
1013140	32 80mm	80	32	8	40	1000	50	ks	15 Kč

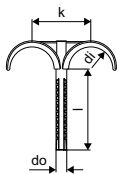

Uponor Uni

Uponor MLC bílá přichytka potrubí

- Snadné otevření např. šroubovákem
- Lze připojit až do 25 mm

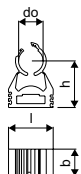

Obj.č.	Dimenze	Bal.2	Bal.	Jedn.	Kč / Jedn.
1013142	16	20400	100	ks	18 Kč
1013144	20	10200	50	ks	27 Kč
1013145	25	10200	50	ks	30 Kč

Uponor S-Press PLUS

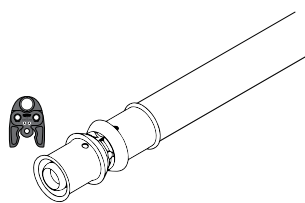

S-Press PLUS / S-Press, naše nová generace lisovacích tvarovek, je skvělým řešením pro zajištění trvale těsných potrubních spojů. Je 100% zpětně kompatibilní se současným kompozitním

potrubím a nástroji Uponor. S-Press PLUS je k dostání v rozměrech od 16 do 32 mm v kovu i plastu.



Specifikace

- Pevná lisovací objímka s kontrolním otvorem
- Přesná fixace čelistí
- Rychlé rozpoznání průměru
- Funkce zkoušky těsnosti
- 100% zpětná kompatibilita se stávajícími komponenty Uponor
- Průtokově optimalizovaný tvar tvarovky

Použití

- Pitná voda: Trvalá provozní teplota se pohybuje od 0 °C do 70 °C při maximálním trvalém provozním tlaku 10 barů. Krátkodobá teplota je max. 95 °C po dobu 100 hodin v provozní životnosti.
- Vytápění: Trvalá provozní teplota se pohybuje až do 80 °C při maximálním trvalém provozním tlaku 10 barů. Krátkodobá maximální teplota činí 100 °C po dobu 100 hodin v době životnosti.
- Pokud není uvedeno jinak: Závitové přechody podle EN 10226-1.

Certifikace

- Schváleno místním OM, např.:
- DVGW
- AENOR

Výhody

ODOLNÉ: Odolá nejnáročnějším podmínkám
BEZPEČNÉ: Zajištění vašich skvělých výsledků u lisovaných spojů
SNADNÉ: Zjednoduší plánování a montáž
INTELIGENTNÍ: Zodpovězení všech vašich otázek na místě

Uponor S-Press PLUS

Uponor S-Press PLUS / S-Press vyrobené z PPSU

Specifikace

- Průtokově optimalizovaný tvar tvarovky, vyrobené z PPSU

Uponor S-Press PLUS koleno PPSU

- Unikátní lisovací indikátor
- Rychlá instalace ve 3 krocích (lisování bez odhračování)
- Inovativní QR kód pro okamžitý digitální přístup
- Barevně rozlišené

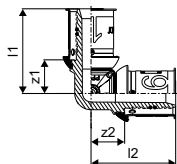

Obj.č.	Dimenze	l1 mm	l2 mm	z1 mm	z2 mm	Bal.2	Bal.	Jedn.	Kč / Jedn.
1039929	16-16	33	33	13	13	80	20	ks	103 Kč
1039930	20-20	37	37	16	16	80	10	ks	141 Kč
1039931	25-25	48	48	19	19	80	10	ks	230 Kč
1039932	32-32	51	51	23	23	20	5	ks	307 Kč

Uponor S-Press koleno PPSU

- Rychlá instalace se snadným odhračněním bez kalibrace
- Barevně rozlišené

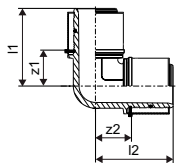

Obj.č.	Dimenze	l1 mm	l2 mm	z1 mm	z2 mm	Bal.2	Bal.	Jedn.	Kč / Jedn.
1046386	40-40	68	68	29	29	960	5	ks	468 Kč
1046387	50-50	73	73	34	34	576	3	ks	662 Kč

Uponor S-Press koleno 45° PPSU

- Rychlá instalace se snadným odhračněním bez kalibrace
- Barevně rozlišené

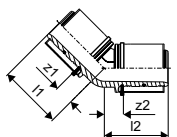

Obj.č.	Dimenze	l1 mm	l2 mm	z1 mm	z2 mm	Bal.2	Bal.	Jedn.	Kč / Jedn.
1046388	40-40	56	56	17	17	960	5	ks	607 Kč
1046389	50-50	59	59	20	20	576	3	ks	759 Kč

Uponor S-Press PLUS

Uponor S-Press PLUS spojka PPSU

- Unikátní lisovací indikátor
- Rychlá instalace ve 3 krocích (lisování bez odhračování)
- Inovativní QR kód pro okamžitý digitální přístup
- Barevně rozlišené

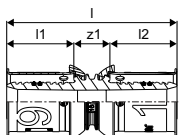

Obj.č.	Dimenze	l mm	l1 mm	l2 mm	z1 mm	Bal.2	Bal.	Jedn.	Kč / Jedn.
1039933	16-16	51	20	20	11	80	20	ks	103 Kč
1039934	20-20	54	21	21	11	80	10	ks	141 Kč
1039935	25-25	68	28	28	11	80	10	ks	217 Kč
1039936	32-32	69	28	28	13	80	10	ks	307 Kč

Uponor S-Press spojka PPSU

- Rychlá instalace se snadným odhračením bez kalibrace
- Barevně rozlišené

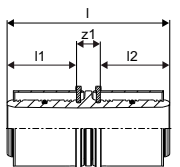

Obj.č.	Dimenze	l mm	l1 mm	l2 mm	z1 mm	Bal.2	Bal.	Jedn.	Kč / Jedn.
1046401	40-40	91	39	39	13	960	5	ks	448 Kč
1046402	50-50	91	39	39	13	576	3	ks	539 Kč

Uponor S-Press PLUS redukovaná spojka PPSU

- Unikátní lisovací indikátor
- Rychlá instalace ve 3 krocích (lisování bez odhračování)
- Inovativní QR kód pro okamžitý digitální přístup
- Barevně rozlišené

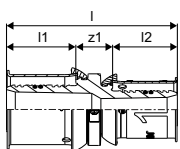

Obj.č.	Dimenze	l mm	l1 mm	l2 mm	z1 mm	Bal.2	Bal.	Jedn.	Kč / Jedn.
1039937	20-16	53	21	20	11	80	20	ks	133 Kč
1039938	25-16	60	28	20	11	80	10	ks	198 Kč
1039939	25-20	61	28	21	11	80	10	ks	198 Kč
1039940	32-25	69	28	28	13	80	10	ks	301 Kč

Uponor S-Press PLUS

Uponor S-Press spojka redukovaná PPSU

- Rychlá instalace se snadným odhraněním bez kalibrace
- Barevně rozlišené

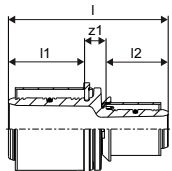

Obj.č.	Dimenze	l mm	l1 mm	l2 mm	z1 mm	Bal.2	Bal.	Jedn.	Kč / Jedn.
1039941	40-25	80	39	28	12	960	5	ks	388 Kč
1039942	40-32	80	39	28	13	960	5	ks	388 Kč
1039943	50-32	80	39	28	13	1152	3	ks	506 Kč
1046406	50-40	91	39	39	13	576	3	ks	506 Kč

Uponor S-Press PLUS T-kus PPSU

- Unikátní lisovací indikátor
- Rychlá instalace ve 3 krocích (lisování bez odhraňování)
- Inovativní QR kód pro okamžitý digitální přístup
- Barevně rozlišené

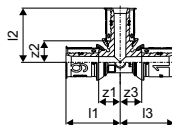

Obj.č.	Dimenze	l1 mm	l2 mm	l3 mm	z1 mm	z2 mm	z3 mm	Bal.2	Bal.	Jedn.	Kč / Jedn.
1039944	16-16-16	33	33	33	13	13	13	80	10	ks	143 Kč
1039945	20-20-20	37	37	37	16	16	16	80	10	ks	201 Kč
1039946	25-25-25	48	48	48	19	19	19	20	5	ks	323 Kč
1039947	32-32-32	51	51	51	23	23	23	20	5	ks	493 Kč

Uponor S-Press T-kus PPSU

- Rychlá instalace se snadným odhraněním bez kalibrace
- Barevně rozlišené

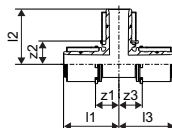

Obj.č.	Dimenze	l1 mm	l2 mm	l3 mm	z1 mm	z2 mm	z3 mm	Bal.2	Bal.	Jedn.	Kč / Jedn.
1046390	40-40-40	68	68	68	29	29	29	720	5	ks	695 Kč
1046391	50-50-50	73	73	73	33	33	33	288	3	ks	972 Kč

Uponor S-Press PLUS

Uponor S-Press PLUS T-kus redukovaný PPSU

- Unikátní lisovací indikátor
- Rychlá instalace ve 3 krocích (lisování bez odhraňování)
- Inovativní QR kód pro okamžitý digitální přístup
- Barevně rozlišené
- Lisovací objímka z nerezové oceli

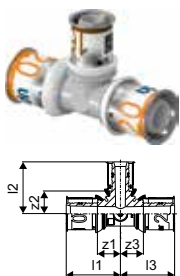

Obj.č.	Dimenze	l1 mm	l2 mm	l3 mm	z1 mm	z2 mm	z3 mm	Bal.2	Bal.	Jedn.	Kč / Jedn.
1039948	16-20-16	35	35	35	15	13	15	80	10	ks	201 Kč
1039949	20-16-16	37	36	36	16	16	16	80	10	ks	201 Kč
1039950	20-16-20	37	36	37	16	16	16	80	10	ks	201 Kč
1039951	20-20-16	37	37	36	16	16	16	80	10	ks	345 Kč
1039952	20-25-20	41	48	41	19	19	19	80	10	ks	245 Kč
1039953	25-16-16	48	39	39	19	19	19	80	10	ks	245 Kč
1039954	25-16-20	48	39	41	19	19	19	80	10	ks	245 Kč
1039955	25-16-25	48	39	48	19	19	19	80	10	ks	245 Kč
1039956	25-20-20	48	41	41	19	19	19	80	10	ks	245 Kč
1039957	25-20-25	48	41	48	19	19	19	80	10	ks	245 Kč
1039958	32-16-32	51	43	51	23	23	23	20	5	ks	368 Kč
1039959	32-20-32	51	44	51	23	23	23	20	5	ks	368 Kč
1039960	32-25-25	51	51	51	23	23	23	20	5	ks	368 Kč
1039961	32-25-32	51	51	51	23	23	23	20	5	ks	368 Kč

Uponor S-Press T-kus redukovaný PPSU

- Rychlá instalace se snadným odhraňováním bez kalibrace
- Barevně rozlišené

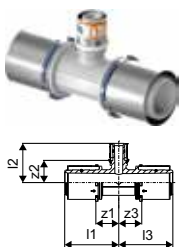

Obj.č.	Dimenze	l1 mm	l2 mm	l3 mm	z1 mm	z2 mm	z3 mm	Bal.2	Bal.	Jedn.	Kč / Jedn.
1039962	40-20-40	68	49	68	29	28	29	960	5	ks	602 Kč
1039963	40-25-32	68	56	56	29	28	28	960	5	ks	602 Kč
1039964	40-25-40	68	56	68	29	28	29	720	5	ks	602 Kč
1039965	40-32-32	68	56	56	29	28	28	960	5	ks	602 Kč
1039966	40-32-40	68	56	68	29	28	29	720	5	ks	602 Kč
1039967	50-25-40	73	61	73	34	33	34	432	3	ks	784 Kč
1039968	50-25-50	73	61	73	34	33	34	432	3	ks	784 Kč
1039969	50-32-50	73	61	73	34	33	34	432	3	ks	784 Kč

Uponor S-Press T-kus redukovaný PPSU

- Rychlá instalace se snadným odhraňováním bez kalibrace
- Barevně rozlišené

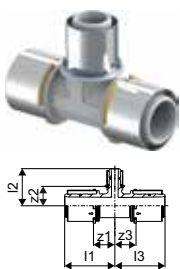

Obj.č.	Dimenze	l1 mm	l2 mm	l3 mm	z1 mm	z2 mm	z3 mm	Bal.2	Bal.	Jedn.	Kč / Jedn.
1046400	50-40-50	73	73	73	33	33	33	288	3	ks	784 Kč

Uponor S-Press PLUS

Uponor S-Press PLUS / S-Press vyrobené z pocínované mosazi

Specifikace

- Průtokově optimalizovaný tvar tvarovky, vyrobené z pocínované mosazi DR.

Uponor S-Press PLUS přechod vnější závit

- Unikátní lisovací indikátor
- Rychlá instalace ve 3 krocích (lisování bez odhraňování)
- Inovativní QR kód pro okamžitý digitální přístup

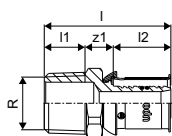

Obj.č.	Dimenze	l mm	l1 mm	l2 mm	R mm	z1 mm	d mm	Bal.2	Bal.	Jedn.	Kč / Jedn.
1070501	16-R $\frac{3}{4}$ "MT	41	11	20	$\frac{3}{8}$	10		80	20	ks	139 Kč
1070502	16-R $\frac{1}{2}$ "MT	44	14	20	$\frac{1}{2}$	10		80	20	ks	105 Kč
1070503	16-R $\frac{3}{4}$ "MT	46	16	20	$\frac{3}{4}$	11		120	15	ks	142 Kč
1070504	20-R $\frac{1}{2}$ "MT	45	14	21	$\frac{1}{2}$	10		80	20	ks	156 Kč
1070505	20-R $\frac{3}{4}$ "MT	48	15	21	$\frac{3}{4}$	11		80	10	ks	156 Kč
1070506	20-R1"MT	54	17	21	1	16		80	10	ks	156 Kč
1070507	25-R $\frac{3}{4}$ "MT	55	15	28	$\frac{3}{4}$	11		80	10	ks	253 Kč
1070508	25-R1"MT	62	18	28	1	16		40	5	ks	253 Kč
1070509	32-R1"MT	62	17	28	1	16		40	5	ks	305 Kč
1070510	32-R1 $\frac{1}{4}$ "MT	66	19	28	1 $\frac{1}{4}$	19		20	5	ks	410 Kč

Uponor S-Press přechod vnější závit

- Materiál pocínovaná mosaz
- Rychlá instalace se snadným odhraňením bez kalibrace
- Barevně rozlišené

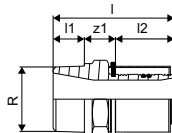

Obj.č.	Dimenze	l mm	l1 mm	l2 mm	R mm	z1 mm	d mm	Bal.2	Bal.	Jedn.	Kč / Jedn.
1046901	40-R1 $\frac{1}{4}$ "MT	78	20	38	1 $\frac{1}{4}$	20		960	5	ks	572 Kč
1046902	40-R1 $\frac{1}{2}$ "MT	80	20	38	1 $\frac{1}{2}$	22	40	960	5	ks	589 Kč
1046905	50-R1 $\frac{1}{2}$ "MT	80	20	38	1 $\frac{1}{2}$	22	50	1152	3	ks	936 Kč
1046906	50-R2"MT	84	24	38	2	22	50	576	3	ks	1 190 Kč
1032895	63-R2"MT	111	28	61	2	22		336	1	ks	2 144 Kč
1032896	75-R2 $\frac{1}{2}$ "MT	110	27	61	2 $\frac{1}{2}$	22		336	1	ks	2 529 Kč

Uponor S-Press PLUS přechod vnitřní závit

- Unikátní lisovací indikátor
- Rychlá instalace ve 3 krocích (lisování bez odhraňování)
- Inovativní QR kód pro okamžitý digitální přístup

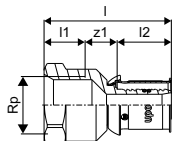

Obj.č.	Dimenze	l mm	l1 mm	l2 mm	Rp mm	z1 mm	d mm	Bal.2	Bal.	Jedn.	Kč / Jedn.
1070515	16-Rp $\frac{1}{2}$ "FT	47	15	20	$\frac{1}{2}$	12		80	20	ks	128 Kč
1070516	20-Rp $\frac{1}{2}$ "FT	47	15	21	$\frac{1}{2}$	10		120	15	ks	156 Kč
1070517	20-Rp $\frac{3}{4}$ "FT	51	16	21	$\frac{3}{4}$	14		80	10	ks	188 Kč
1070518	20-Rp1"FT	52	19	21	1	12		80	20	ks	264 Kč
1070519	25-Rp $\frac{3}{4}$ "FT	56	17	28	$\frac{3}{4}$	11		40	5	ks	245 Kč
1070520	25-Rp1"FT	59	19	28	1	12		40	5	ks	299 Kč
1070521	32-Rp1"FT	58	20	28	1	10		40	5	ks	394 Kč
1070522	32-Rp1 $\frac{1}{4}$ "FT	62	21	28	1 $\frac{1}{4}$	13		20	5	ks	516 Kč

Uponor S-Press PLUS

Uponor S-Press přechod vnitřní závit

- Materiál pocínovaná mosaz
- Rychlá instalace se snadným odhraněním bez kalibrace
- Barevně rozlišené

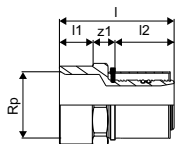

Obj.č.	Dimenze	l	l1	l2	Rp	z1	Bal.2	Bal.	Jedn.	Kč / Jedn.
		mm	mm	mm	mm	mm				
1046903	40-Rp1 ¼"FT	73	21	38	1 ¼	14	960	5	ks	636 Kč
1046904	40-Rp1 ½"FT	77	21	38	1 ½	18	960	5	ks	636 Kč
1046907	50-Rp1 ½"FT	73	21	38	1 ½	14	1152	3	ks	936 Kč

Uponor S-Press PLUS koleno

- Unikátní lisovací indikátor
- Rychlá instalace ve 3 krocích (lisování bez odhraňování)
- Inovativní QR kód pro okamžitý digitální přístup

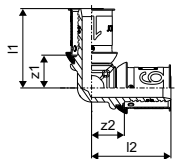

Obj.č.	Dimenze	l1	l2	z1	z2	Bal.2	Bal.	Jedn.	Kč / Jedn.
		mm	mm	mm	mm				
1070523	16-16	34	34	14	14	80	20	ks	217 Kč
1070524	20-20	37	37	16	16	80	10	ks	312 Kč
1070525	25-25	47	47	19	19	40	5	ks	466 Kč
1070526	32-32	51	51	23	23	20	5	ks	592 Kč

Uponor S-Press koleno

- Materiál pocínovaná mosaz
- Rychlá instalace se snadným odhraněním bez kalibrace
- Barevně rozlišené

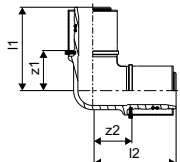

Obj.č.	Dimenze	l1	l2	z1	z2	Bal.2	Bal.	Jedn.	Kč / Jedn.
		mm	mm	mm	mm				
1046908	40-40	72	72	34	34	600	5	ks	881 Kč
1046911	50-50	79	79	41	41	240	3	ks	1 082 Kč

Uponor S-Press PLUS

Uponor S-Press PLUS oblouk

- Materiál pocínovaná DR mosaz
- Unikátní lisovací indikátor
- Rychlá instalace ve 3 krocích (lisování bez odhraňování)
- Inovativní QR kód pro okamžitý digitální přístup
- Optimalizováno pro mimořádně nízké tlakové ztráty

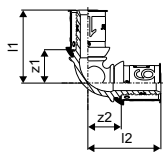

Obj.č.	Dimenze	l1 mm	l2 mm	z1 mm	z2 mm	Bal.2	Bal.	Jedn.	Kč / Jedn.
1070527	16-16	37	37	17	17	80	10	ks	251 Kč
1070528	20-20	40	40	19	19	80	10	ks	278 Kč
1070529	25-25	50	50	22	22	40	5	ks	506 Kč
1070530	32-32	56	56	28	28	20	5	ks	618 Kč

Uponor S-Press PLUS koleno vnější závit

- Unikátní lisovací indikátor
- Rychlá instalace ve 3 krocích (lisování bez odhraňování)
- Inovativní QR kód pro okamžitý digitální přístup

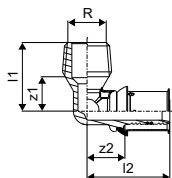

Obj.č.	Dimenze	l1 mm	l2 mm	R "	z1 mm	z2 mm	Bal.2	Bal.	Jedn.	Kč / Jedn.
1070531	16-R $\frac{3}{8}$ "MT	27	37	$\frac{3}{8}$	13	17	80	20	ks	206 Kč
1070532	16-R $\frac{1}{2}$ "MT	30	37	$\frac{1}{2}$	15	17	80	20	ks	206 Kč
1070533	20-R $\frac{1}{2}$ "MT	32	41	$\frac{1}{2}$	15	19	80	10	ks	398 Kč
1070534	20-R $\frac{3}{4}$ "MT	34	41	$\frac{3}{4}$	18	19	80	10	ks	398 Kč
1070535	25-R $\frac{3}{4}$ "MT	36	48	$\frac{3}{4}$	20	19	40	5	ks	494 Kč
1070536	25-R1"MT	43	51	1	22	23	40	5	ks	494 Kč
1070537	32-R1"MT	43	51	1	22	23	20	5	ks	665 Kč

Uponor S-Press koleno přechod vnější závit

- Materiál pocínovaná mosaz
- Rychlá instalace se snadným odhraňováním bez kalibrace
- Barevně rozlišené

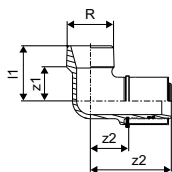

Obj.č.	Dimenze	l1 mm	l2 mm	R "	z1 mm	z2 mm	Bal.2	Bal.	Jedn.	Kč / Jedn.
1046909	40-R1 $\frac{1}{4}$ "MT	49	72	1 $\frac{1}{4}$	30	34	500	5	ks	921 Kč

Uponor S-Press PLUS

Uponor S-Press PLUS koleno vnější závit CU adapt.

- Unikátní lisovací indikátor
- Rychlá instalace ve 3 krocích (lisování bez odhraňování)
- Inovativní QR kód pro okamžitý digitální přístup
- Koncovky a svěrné šroubení pro měděné trubky.
- Závity podle EN ISO 228-1

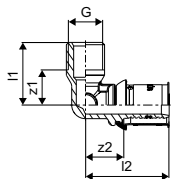

Obj.č.	Dimenze	l1 mm	l2 mm	G "	z1 mm	z2 mm	Bal.2	Bal.	Jedn.	Kč / Jedn.
1070538	16-G $\frac{3}{8}$ "MT/10CU	27	37	$\frac{3}{8}$	15	17	20	1	ks	239 Kč

Uponor S-Press PLUS koleno vnitřní závit

- Unikátní lisovací indikátor
- Rychlá instalace ve 3 krocích (lisování bez odhraňování)
- Inovativní QR kód pro okamžitý digitální přístup

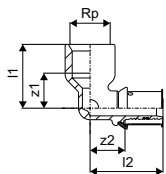

Obj.č.	Dimenze	l1 mm	l2 mm	Rp "	z1 mm	z2 mm	Bal.2	Bal.	Jedn.	Kč / Jedn.
1070539	16-Rp $\frac{1}{2}$ "FT	33	38	$\frac{1}{2}$	18	18	80	10	ks	217 Kč
1070540	20-Rp $\frac{1}{2}$ "FT	36	41	$\frac{1}{2}$	21	19	80	10	ks	368 Kč
1070541	20-Rp $\frac{3}{4}$ "FT	36	43	$\frac{3}{4}$	19	22	40	10	ks	368 Kč
1070542	25-Rp $\frac{3}{4}$ "FT	40	50	$\frac{3}{4}$	23	22	20	5	ks	477 Kč
1070543	25-Rp1"FT	45	54	1	25	26	20	5	ks	477 Kč
1070544	32-Rp1"FT	49	54	1	30	26	20	5	ks	713 Kč

Uponor S-Press koleno přechod vnitřní závit

- Materiál pocínovaná mosaz
- Rychlá instalace se snadným odhraňením bez kalibrace
- Barevně rozlišené

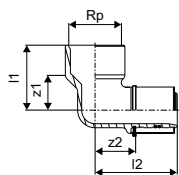

Obj.č.	Dimenze	l1 mm	l2 mm	Rp "	z1 mm	z2 mm	Bal.2	Bal.	Jedn.	Kč / Jedn.
1046910	40-Rp1 $\frac{1}{2}$ "FT	59	75	1 $\frac{1}{2}$	38	37	500	5	ks	955 Kč
1046912	50-Rp1 $\frac{1}{2}$ "FT	59	79	1 $\frac{1}{2}$	38	41	300	3	ks	1 199 Kč

Uponor S-Press PLUS

Uponor S-Press PLUS koleno 45°

- Unikátní lisovací indikátor
- Rychlá instalace ve 3 krocích (lisování bez odhraňování)
- Inovativní QR kód pro okamžitý digitální přístup

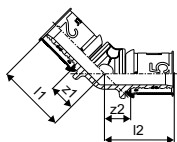

Obj.č.	Dimenze	l1 mm	l2 mm	z1 mm	z2 mm	Bal.2	Bal.	Jedn.	Kč / Jedn.
1070545	25-25	46	46	18	18	20	5	ks	628 Kč
1070546	32-32	49	49	23	23	20	5	ks	747 Kč

Uponor S-Press koleno 45°

- Materiál pocínovaná mosaz
- Rychlá instalace se snadným odhraněním bez kalibrace
- Barevně rozlišené

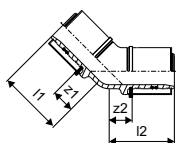

Obj.č.	Dimenze	l1 mm	l2 mm	z1 mm	z2 mm	Bal.2	Bal.	Jedn.	Kč / Jedn.
1046913	40-40	59	59	21	21	500	5	ks	879 Kč
1046914	50-50	63	63	25	25	300	3	ks	1 082 Kč

Uponor S-Press PLUS spojka

- Unikátní lisovací indikátor
- Rychlá instalace ve 3 krocích (lisování bez odhraňování)
- Inovativní QR kód pro okamžitý digitální přístup

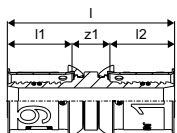

Obj.č.	Dimenze	l mm	l1 mm	l2 mm	z1 mm	Bal.2	Bal.	Jedn.	Kč / Jedn.
1070547	16-16	51	20	20	12	80	20	ks	169 Kč
1070548	20-20	54	21	21	12	80	10	ks	218 Kč
1070549	25-25	68	28	28	12	80	10	ks	367 Kč
1070550	32-32	68	28	28	12	40	5	ks	440 Kč

Uponor S-Press PLUS

Uponor S-Press spojka

- Materiál pocínovaná mosaz
- Rychlá instalace se snadným odhraněním bez kalibrace
- Barevně rozlišené

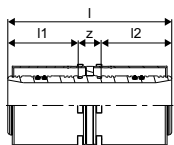

Obj.č.	Dimenze	l mm	l1 mm	l2 mm	z1 mm	Bal.2	Bal.	Jedn.	Kč / Jedn.
1046932	40-40	88	38	38	12	960	5	ks	583 Kč
1046935	50-50	88	38	38	12	576	3	ks	755 Kč

Uponor S-Press PLUS redukovaná spojka

- Unikátní lisovací indikátor
- Rychlá instalace ve 3 krocích (lisování bez odhraňování)
- Inovativní QR kód pro okamžitý digitální přístup

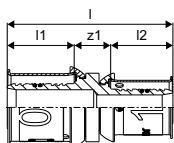

Obj.č.	Dimenze	l mm	l1 mm	l2 mm	z1 mm	Bal.2	Bal.	Jedn.	Kč / Jedn.
1070552	20-16	53	21	20	12	80	20	ks	229 Kč
1070553	25-16	60	28	20	12	80	10	ks	322 Kč
1070554	25-20	61	28	21	12	80	10	ks	322 Kč
1070555	32-20	61	28	21	12	80	10	ks	440 Kč
1070556	32-25	68	28	28	12	80	10	ks	440 Kč

Uponor S-Press spojka redukovaná

- Materiál pocínovaná mosaz

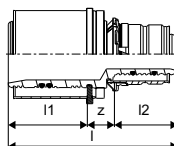

Obj.č.	Dimenze	l mm	l1 mm	l2 mm	z1 mm	Bal.2	Bal.	Jedn.	Kč / Jedn.
1046930	40-25	81	38	30	13	960	5	ks	569 Kč
1046931	40-32	81	38	30	13	960	5	ks	569 Kč
1046933	50-32	81	38	30	13	1152	3	ks	750 Kč
1046934	50-40	89	38	38	14	576	3	ks	750 Kč

Uponor S-Press PLUS

Uponor S-Press PLUS T-kus

- Unikátní lisovací indikátor
- Rychlá instalace ve 3 krocích (lisování bez odhraňování)
- Inovativní QR kód pro okamžitý digitální přístup

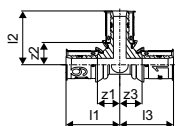

Obj.č.	Dimenze	l1 mm	l2 mm	l3 mm	z1 mm	z2 mm	z3 mm	Bal.2	Bal.	Jedn.	Kč / Jedn.
1070560	16-16-16	34	34	34	14	14	14	80	10	ks	286 Kč
1070561	20-20-20	37	37	37	16	16	16	80	10	ks	422 Kč
1070562	25-25-25	47	47	47	19	19	19	20	5	ks	509 Kč
1070563	32-32-32	51	51	51	23	23	23	20	5	ks	951 Kč

Uponor S-Press T-kus

- Materiál pocínovaná mosaz
- Rychlá instalace se snadným odhraňením bez kalibrace
- Barevně rozlišené

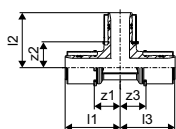

Obj.č.	Dimenze	l1 mm	l2 mm	l3 mm	z1 mm	z2 mm	z3 mm	Bal.2	Bal.	Jedn.	Kč / Jedn.
1046921	40-40-40	72	72	72	34	34	34	400	5	ks	1 172 Kč
1046928	50-50-50	79	79	79	41	41	41	300	3	ks	1 428 Kč

Uponor S-Press PLUS T-kus redukováný

- Unikátní lisovací indikátor
- Rychlá instalace ve 3 krocích (lisování bez odhraňování)
- Inovativní QR kód pro okamžitý digitální přístup

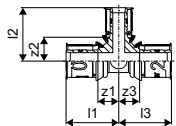

Obj.č.	Dimenze	l1 mm	l2 mm	l3 mm	z1 mm	z2 mm	z3 mm	Bal.2	Bal.	Jedn.	Kč / Jedn.
1070566	16-20-16	36	37	36	16	16	16	80	10	ks	422 Kč
1070567	20-16-16	35	36	34	14	16	14	40	10	ks	422 Kč
1070568	20-16-20	35	36	35	14	16	14	80	20	ks	422 Kč
1070569	20-20-16	37	37	36	16	16	16	80	20	ks	422 Kč
1070570	20-25-16	40	47	38	19	19	19	40	10	ks	509 Kč
1070571	20-25-20	40	47	40	19	19	19	40	10	ks	509 Kč
1070572	25-16-16	44	38	36	16	19	17	40	5	ks	509 Kč
1070573	25-16-20	44	38	38	16	19	17	40	5	ks	509 Kč
1070574	25-16-25	42	38	42	14	19	14	20	5	ks	509 Kč
1070575	25-20-16	44	40	36	16	19	17	40	5	ks	509 Kč
1070576	25-20-20	44	40	38	16	19	17	40	5	ks	509 Kč
1070577	25-20-25	44	40	44	16	19	16	20	5	ks	509 Kč
1070578	25-25-16	47	47	38	19	19	19	20	5	ks	509 Kč
1070579	25-32-25	50	48	50	22	20	22	20	5	ks	951 Kč
1070580	32-16-32	43	42	43	15	22	15	20	5	ks	951 Kč
1070581	32-20-32	45	43	45	17	22	17	20	5	ks	951 Kč
1070582	32-25-25	48	50	48	20	22	20	20	5	ks	951 Kč
1070583	32-25-32	48	50	48	20	22	20	20	5	ks	951 Kč

Uponor S-Press PLUS

Uponor S-Press T-kus redukovaný

- Materiál pocínovaná mosaz
- Rychlá instalace se snadným odhraněním bez kalibrace
- Barevně rozlišené

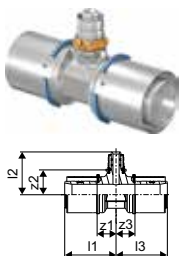

Obj.č.	Dimenze	l1 mm	l2 mm	l3 mm	z1 mm	z2 mm	z3 mm	Bal.2	Bal.	Jedn.	Kč / Jedn.
1046916	40-20-40	60	50	60	22	28	22	400	5	ks	1 172 Kč
1046917	40-25-32	61	60	53	23	30	23	500	5	ks	1 172 Kč
1046918	40-25-40	61	60	61	23	30	23	400	5	ks	1 172 Kč
1046919	40-32-32	65	60	57	27	30	26	400	5	ks	1 172 Kč
1046920	40-32-40	65	60	65	27	30	27	400	5	ks	1 172 Kč
1046924	50-25-40	61	65	61	23	35	23	300	3	ks	1 428 Kč
1046925	50-25-50	61	65	61	23	35	23	240	3	ks	1 428 Kč
1046926	50-32-50	65	65	65	27	35	27	300	3	ks	1 428 Kč
1046927	50-40-50	72	79	72	34	41	34	300	3	ks	1 428 Kč

Uponor S-Press PLUS přechod vnější závit

- Unikátní lisovací indikátor
- Rychlá instalace ve 3 krocích (lisování bez odhraňování)
- Inovativní QR kód pro okamžitý digitální přístup

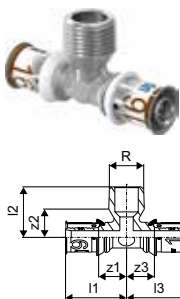

Obj.č.	Dimenze	l1 mm	l2 mm	l3 mm	R mm	z1 mm	z2 mm	z3 mm	Bal.2	Bal.	Jedn.	Kč / Jedn.
1070592	16-R $\frac{1}{2}$ "MT-16	38	30	38	$\frac{1}{2}$	18	15	18	40	10	ks	523 Kč
1070593	25-R $\frac{3}{4}$ "MT-25	48	36	48	$\frac{3}{4}$	19	21	19	20	5	ks	672 Kč
1070594	32-R $\frac{3}{4}$ "MT-32	48	40	48	$\frac{3}{4}$	19	25	19	20	5	ks	828 Kč

Uponor S-Press PLUS T-kus vnitřní závit

- Unikátní lisovací indikátor
- Rychlá instalace ve 3 krocích (lisování bez odhraňování)
- Inovativní QR kód pro okamžitý digitální přístup

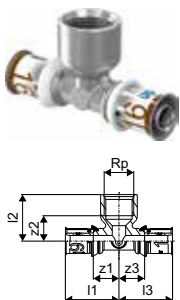

Obj.č.	Dimenze	l1 mm	l2 mm	l3 mm	Rp mm	z1 mm	z2 mm	z3 mm	Bal.2	Bal.	Jedn.	Kč / Jedn.
1070595	16-Rp $\frac{1}{2}$ "FT-16	38	33	38	$\frac{1}{2}$	18	18	18	40	10	ks	456 Kč
1070596	20-Rp $\frac{1}{2}$ "FT-20	40	35	40	$\frac{1}{2}$	19	20	19	60	15	ks	550 Kč
1070597	20-Rp $\frac{3}{4}$ "FT-20	43	37	43	$\frac{3}{4}$	22	20	22	40	10	ks	550 Kč
1070598	25-Rp $\frac{1}{2}$ "FT-25	48	37	48	$\frac{1}{2}$	19	22	19	20	5	ks	630 Kč
1070599	25-Rp $\frac{3}{4}$ "FT-25	50	40	50	$\frac{3}{4}$	22	23	22	20	5	ks	630 Kč
1070600	32-Rp $\frac{1}{2}$ "FT-32	47	40	47	$\frac{1}{2}$	18	25	18	20	5	ks	787 Kč
1070601	32-Rp $\frac{3}{4}$ "FT-32	51	44	51	$\frac{3}{4}$	23	27	23	20	5	ks	787 Kč

Uponor S-Press PLUS

Uponor S-Press T-kus přechod vnitřní závit

- Materiál pocínovaná mosaz
- Rychlá instalace se snadným odhraněním bez kalibrace
- Barevně rozlišené

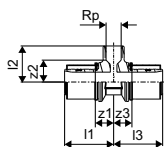

Obj.č.	Dimenze	l1 mm	l2 mm	l3 mm	Rp "	z1 mm	z2 mm	z3 mm	Bal.2	Bal.	Jedn.	Kč / Jedn.
1046922	40-Rp $\frac{1}{2}$ "FT-40	69	47	69	$\frac{1}{2}$	31	30	31	500	5	ks	943 Kč
1046923	40-Rp $\frac{3}{4}$ "FT-40	64	47	64	$\frac{3}{4}$	26	31	26	400	5	ks	943 Kč
1046929	50-Rp1"FT-50	72	56	72	1	34	37	34	240	3	ks	1 290 Kč

Uponor S-Press PLUS přechod s převlečnou maticí

- Unikátní lisovací indikátor
- Rychlá instalace ve 3 krocích (lisování bez odhraňování)
- Inovativní QR kód pro okamžitý digitální přístup
- Uvolnitelný šroubový spoj s plochým těsněním pro připojení k nástěnným armaturám, filtrům a uzavíracím ventilům
- Závitů podle EN ISO 228-1

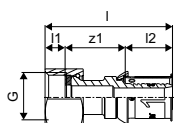

Obj.č.	Dimenze	l mm	l1 mm	l2 mm	G "	z1 mm	Bal.2	Bal.	Jedn.	Kč / Jedn.
1070708	16-G $\frac{3}{8}$ "SN	55	8	20	$\frac{3}{8}$	27	25	1	ks	480 Kč
1070602	16-G $\frac{1}{2}$ "SN	53	8	20	$\frac{1}{2}$	25	30	1	ks	480 Kč
1070603	16-G $\frac{3}{4}$ "SN	44	8	20	$\frac{3}{4}$	17	20	1	ks	480 Kč
1070604	20-G $\frac{1}{2}$ "SN	59	8	21	$\frac{1}{2}$	30	20	1	ks	531 Kč
1070605	20-G $\frac{3}{4}$ "SN	46	8	21	$\frac{3}{4}$	17	20	1	ks	531 Kč
1070606	25-G $\frac{3}{4}$ "SN	64	8	28	$\frac{3}{4}$	28	15	1	ks	585 Kč
1070607	25-G1"SN	57	9	28	1	20	15	1	ks	585 Kč
1070609	32-G1"SN	65	8	28	1	29	10	1	ks	583 Kč
1070610	32-G1 $\frac{1}{4}$ "SN	59	9	28	1 $\frac{1}{4}$	22	10	1	ks	642 Kč

Uponor S-Press přechod převlečná matice

- Materiál pocínovaná mosaz
- Rychlá instalace se snadným odhraněním bez kalibrace
- Barevně rozlišené
- Uvolnitelný šroubový spoj s plochým těsněním pro připojení k nástěnným armaturám, filtrům a uzavíracím ventilům
- Závitů podle EN ISO 228-1

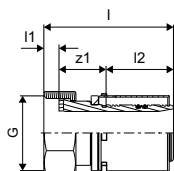

Obj.č.	Dimenze	l mm	l1 mm	l2 mm	G "	z1 mm	Bal.2	Bal.	Jedn.	Kč / Jedn.
1060094	40-G1 $\frac{1}{4}$ "SN	73	9	38	1 $\frac{1}{4}$	26	960	5	ks	911 Kč
1046937	40-G1 $\frac{1}{2}$ "SN	77	10	38	1 $\frac{1}{2}$	30	960	5	ks	947 Kč
1060095	50-G1 $\frac{1}{2}$ "SN	79	10	38	1 $\frac{1}{2}$	31	1152	3	ks	999 Kč
1046938	50-G1 $\frac{3}{4}$ "SN	82	12	38	1 $\frac{3}{4}$	32	1152	3	ks	1 050 Kč
1046939	50-G2"SN	82	12	38	2	32	576	3	ks	1 100 Kč

Uponor S-Press PLUS

Uponor S-Press PLUS koleno s převlečnou maticí

- Unikátní lisovací indikátor
- Rychlá instalace ve 3 krocích (lisování bez odhraňování)
- Inovativní QR kód pro okamžitý digitální přístup
- Uvolnitelný šroubový spoj s plochým těsněním na stěnové tvarovky, filtry a uzavírací ventily
- Závity podle EN ISO 228-1

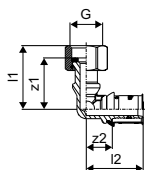

Obj.č.	Dimenze	l1 mm	l2 mm	G "	z1 mm	z2 mm	Bal.2	Bal.	Jedn.	Kč / Jedn.
1070611	16-G $\frac{3}{8}$ "SN	41	37	$\frac{3}{8}$	33	17	20	1	ks	243 Kč
1070612	16-G $\frac{1}{2}$ "SN	41	37	$\frac{1}{2}$	33	17	20	1	ks	243 Kč
1070613	20-G $\frac{1}{2}$ "SN	46	41	$\frac{1}{2}$	39	19	20	1	ks	333 Kč
1070614	25-G $\frac{3}{4}$ "SN	39	48	$\frac{3}{4}$	39	19	10	1	ks	420 Kč

Uponor S-Press PLUS nástěnka M

- Unikátní lisovací indikátor
- Rychlá instalace ve 3 krocích (lisování bez odhraňování)
- Inovativní QR kód pro okamžitý digitální přístup
- Pro montáž na stěnu nebo upevnění s ochranou proti otáčení na montážní lištu Uponor Smart Aqua

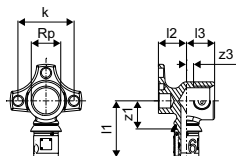

Obj.č.	Dimenze	l1 mm	l2 mm	l3 mm	Rp "	z1 mm	z3 mm	k mm	Bal.2	Bal.	Jedn.	Kč / Jedn.
1070638	16-Rp $\frac{3}{8}$ "FT	41	17	22	$\frac{3}{8}$	21	11	40	40	10	ks	165 Kč
1070639	16-Rp $\frac{1}{2}$ "FT	41	17	22	$\frac{1}{2}$	21	7	40	40	10	ks	150 Kč
1070640	20-Rp $\frac{1}{2}$ "FT	42	17	23	$\frac{1}{2}$	21	8	40	40	10	ks	224 Kč
1070641	20-Rp $\frac{3}{4}$ "FT	45	17	23	$\frac{3}{4}$	24	7	40	20	5	ks	458 Kč
1070642	25-Rp $\frac{3}{4}$ "FT	54	27	25	$\frac{3}{4}$	26	8	40	20	5	ks	469 Kč

Uponor S-Press PLUS nástěnka L

- Unikátní lisovací indikátor
- Rychlá instalace ve 3 krocích (lisování bez odhraňování)
- Inovativní QR kód pro okamžitý digitální přístup
- Pro montáž na stěnu nebo upevnění s ochranou proti otáčení na montážní lištu Uponor Smart Aqua

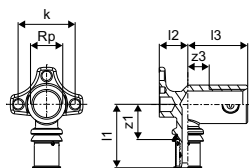

Obj.č.	Dimenze	l1 mm	l2 mm	l3 mm	Rp "	z1 mm	z3 mm	k mm	Bal.2	Bal.	Jedn.	Kč / Jedn.
1070644	16-Rp $\frac{1}{2}$ "FT	42	20	30	$\frac{1}{2}$	22	15	40	40	10	ks	207 Kč
1070645	20-Rp $\frac{1}{2}$ "FT	46	20	30	$\frac{1}{2}$	25	15	40	40	10	ks	253 Kč

Uponor S-Press PLUS

Uponor S-Press PLUS U nástěnka

- Unikátní lisovací indikátor
- Rychlá instalace ve 3 krocích (lisování bez odhraňování)
- Inovativní QR kód pro okamžitý digitální přístup
- Pro montáž na stěnu nebo upevnění s ochranou proti otáčení na montážní lištu Uponor Smart Aqua

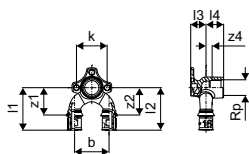

Obj.č.	Dimenze	l1	l2	l3	l4	Rp	z1	z2	z4	b	k	Bal.2	Bal.	Jedn.	Kč / Jedn.
1070629	16-Rp $\frac{1}{2}$ "FT-16	56	56	20	23	$\frac{1}{2}$	36	36	8	45	40	20	5	ks	690 Kč
1070630	20-Rp $\frac{1}{2}$ "FT-20	57	57	20	23	$\frac{1}{2}$	36	36	8	45	40	960	5	ks	1 089 Kč
1070631	20-Rp $\frac{1}{2}$ "FT-16	57	56	20	23	$\frac{1}{2}$	36	36	8	45	40	960	5	ks	1 089 Kč
1070632	16-Rp $\frac{1}{2}$ "FT-20	56	57	20	23	$\frac{1}{2}$	36	36	8	45	40	960	5	ks	1 089 Kč
1070633	25-Rp $\frac{1}{2}$ "FT-25	64	64	27	24	$\frac{1}{2}$	36	36	9	60	40	576	3	ks	1 677 Kč
1070634	25-Rp $\frac{1}{2}$ "FT-20	64	57	27	24	$\frac{1}{2}$	36	36	9	60	40	576	3	ks	1 677 Kč
1070635	20-Rp $\frac{1}{2}$ "FT-25	57	64	27	24	$\frac{1}{2}$	36	36	9	60	40	576	3	ks	1 677 Kč

Uponor S-Press PLUS U tvarovka s bočním připojením

- Unikátní lisovací indikátor
- Rychlá instalace ve 3 krocích (lisování bez odhraňování)
- Inovativní QR kód pro okamžitý digitální přístup
- Pro připojení do stěny nebo splachovací nádrže v sériové a okružové instalaci

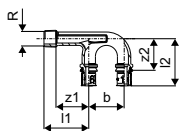

Obj.č.	Dimenze	l1	l2	R	z1	z2	b	Bal.2	Bal.	Jedn.	Kč / Jedn.
1070636	16-16-R $\frac{1}{2}$ "MT	57	60	$\frac{1}{2}$	42	40	45	960	5	ks	1 300 Kč
1070637	20-20-R $\frac{3}{4}$ "MT	61	62	$\frac{3}{4}$	42	40	45	960	5	ks	1 372 Kč

Uponor S-Press PLUS dvojitá nástěnka 90° long

- Unikátní lisovací indikátor
- Rychlá instalace ve 3 krocích (lisování bez odhraňování)
- Inovativní QR kód pro okamžitý digitální přístup
- Pro montáž na stěnu nebo upevnění s ochranou proti otáčení na montážní lištu Uponor Smart Aqua
- Závity odpovídají EN ISO 228-1

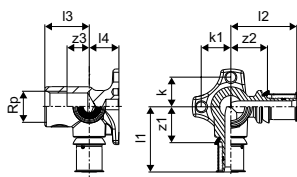

Obj.č.	Dimenze	l1	l2	l3	l4	Rp	z1	z2	z3	k	k1	Bal.2	Bal.	Jedn.	Kč / Jedn.
1070648	16-Rp $\frac{1}{2}$ "FT-16	44	45	30	20	$\frac{1}{2}$	24	25	15	20	20	40	10	ks	516 Kč
1070649	20-Rp $\frac{1}{2}$ "FT-20	46	46	30	20	$\frac{1}{2}$	24	25	15	20	20	40	10	ks	559 Kč

Uponor S-Press PLUS

Uponor S-Press PLUS kolenový přechod UPS

- Unikátní lisovací indikátor
- Rychlá instalace ve 3 krocích (lisování bez odhraňování)
- Inovativní QR kód pro okamžitý digitální přístup

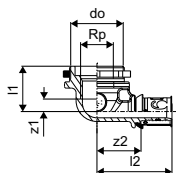

Obj.č.	Dimenze	l1 mm	l2 mm	Rp "	M mm	z1 mm	z2 mm	Bal.2	Bal.	Jedn.	Kč / Jedn.
1070657	16-Rp½"FT	29	48	½	35x1.5	8	28	10	1	ks	514 Kč

Uponor S-Press PLUS T-kus přechod Geberit

- Unikátní lisovací indikátor
- Rychlá instalace ve 3 krocích (lisování bez odhraňování)
- Inovativní QR kód pro okamžitý digitální přístup
- Pro připojení potrubí Uponor MLC 16 x 2 k nádržkovým splachovačům Geberit od roku 2002 a pro všechny Mepla Fix MT½
- Závit odpovídá EN ISO 228-1

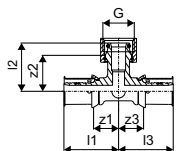

Obj.č.	Dimenze	l1 mm	l2 mm	l3 mm	G "	z1 mm	z2 mm	z3 mm	Bal.2	Bal.	Jedn.	Kč / Jedn.
1070659	16-G½"FT-16	38	32	38	½	18	27	18	10	1	ea	320 Kč

Uponor S-Press PLUS přechod splachovací nádrž Geberit

- Unikátní lisovací indikátor
- Rychlá instalace ve 3 krocích (lisování bez odhraňování)
- Inovativní QR kód pro okamžitý digitální přístup
- Pro připojení potrubí Uponor MLC 16 x 2 k nádržkovým splachovačům Geberit od roku 2002

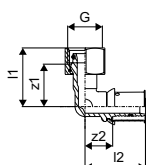

Obj.č.	Dimenze	l1 mm	l2 mm	G "	z1 mm	z2 mm	Bal.2	Bal.	Jedn.	Kč / Jedn.
1070658	16-½"FT	35	37	½	26	17	80	20	ks	172 Kč

Uponor S-Press PLUS

Uponor Smart Aqua přechod splachovací nádrž Geberit

- Svěrné šroubení, převlečná matice a vnitřní pouzdro z mosazi
- Pro připojení potrubí Uponor k nádržkovým splachovačům Geberit a pro všechny Mepla Fix R $\frac{1}{2}$ s vnějším závitem

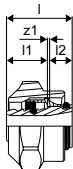

Obj.č.	Dimenze	l mm	l1 mm	l2 mm	G "	z1 mm	Bal.2	Bal.	Jedn.	Kč / Jedn.
1058097	16- $\frac{1}{2}$ "FT	22	14	8	$\frac{1}{2}$	1	25	1	ks	341 Kč

Uponor S-Press PLUS koncová zátka

- Unikátní lisovací indikátor
- Rychlá instalace ve 3 krocích (lisování bez odhraňování)
- Inovativní QR kód pro okamžitý digitální přístup

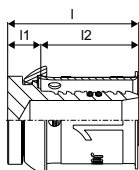

Obj.č.	Dimenze	l mm	l1 mm	l2 mm	Bal.2	Bal.	Jedn.	Kč / Jedn.
1070621	16	27	7	20	160	40	ks	151 Kč
1070622	20	28	7	21	7680	20	ks	196 Kč
1070623	25	35	7	28	3840	10	ks	230 Kč
1070624	32	35	7	28	1920	5	ks	368 Kč

Uponor MLC adaptér na tlakovou zkoušku

- Opakovaně použitelná zátka na tlakovou zkoušku, určená k zašroubování do potrubí
- Po ukončení tlakové zkoušky vyšroubujte zátku a seříznete potrubí (délka zátky + 1,5 mm)

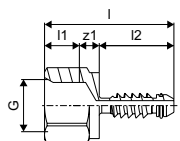

Obj.č.	Dimenze	l mm	l1 mm	l2 mm	G "	z1 mm	Bal.2	Bal.	Jedn.	Kč / Jedn.
1013756	16	52	14	30	$\frac{1}{2}$	8	7680	20	ks	175 Kč
1013760	20	52	14	30	$\frac{1}{2}$	8	3840	20	ks	194 Kč
1013762	25	57	14	35	$\frac{1}{2}$	8	3840	10	ks	217 Kč
1013765	40	67	14	45	$\frac{1}{2}$	8	960	5	ks	433 Kč

Uponor S-Press PLUS

Uponor S-Press PLUS nástěnka s montážní lištou a izolací

- Unikátní lisovací indikátor
- Rychlá instalace ve 3 krocích (lisování bez odhraňování)
- Inovativní QR kód pro okamžitý digitální přístup
- Instalováno na montážní liště s ochranou proti protáčení a hluku
- Protihluková ochrana podle DIN 4109

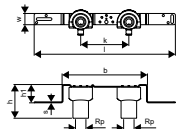

Obj.č.	Dimenze	l mm	Rp "	b mm	h mm	h1 mm	k mm	Bal.2	Bal.	Jedn.	Kč / Jedn.
1070666	16-Rp½"FT c/c150mm	440	½	266	105	57	150	150	5	ks	641 Kč

Uponor S-Press PLUS nástěnka s montážní lištou

- Unikátní lisovací indikátor
- Rychlá instalace ve 3 krocích (lisování bez odhraňování)
- Inovativní QR kód pro okamžitý digitální přístup
- Instalováno na montážní liště s ochranou proti protáčení

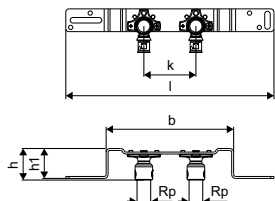

Obj.č.	Dimenze	l mm	Rp "	b mm	h mm	h1 mm	k mm	Bal.2	Bal.	Jedn.	Kč / Jedn.
1070661	16-Rp½"FT c/c80mm	320	½	196	49	46	80	5	1	ks	641 Kč
1070662	16-Rp½"FT c/c150mm	440	½	266	48	57	150	380	5	ks	653 Kč

Uponor S-Press PLUS nástěnka s montážní lištou Gemini

- Unikátní lisovací indikátor
- Rychlá instalace ve 3 krocích (lisování bez odhraňování)
- Inovativní QR kód pro okamžitý digitální přístup
- Instalováno na montážní liště s ochranou proti protáčení

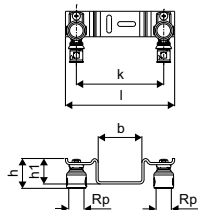

Obj.č.	Dimenze	Bal.2	Bal.	Jedn.	Kč / Jedn.
1070663	16-Rp½"FT c/c120mm	720	5	ks	618 Kč
1070664	16-Rp½"FT c/c150mm	720	5	ks	618 Kč

Uponor S-Press PLUS

Uponor S-Press PLUS L garnitura

- Unikátní lisovací indikátor
- Rychlá instalace ve 3 krocích (lisování bez odhraňování)
- Inovativní QR kód pro okamžitý digitální přístup
- S měděnou trubicí 15 x 1 mm a 12 x 1 mm, pokovenou
- Připojení pokovené měděné trubky 15 x 1 mm lze provést pomocí Uponor svěrného šroubení (obj. č. 1013830)

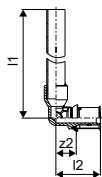

Obj.č.	Dimenze	l1 mm	l2 mm	z2 mm	Bal.2	Bal.	Jedn.	Kč / Jedn.
1070650	16-15CU l=150mm	166	37	17	2880	20	ks	317 Kč

Uponor S-Press PLUS nástěnka pro prostupy

- Unikátní lisovací indikátor
- Rychlá instalace ve 3 krocích (lisování bez odhraňování)
- Inovativní QR kód pro okamžitý digitální přístup
- Pro prostup stěnou
- Rozměry připevňovací desky (V x Š x H) 100 x 50 x 2 mm
- Průměr kružnice otvoru 33 mm

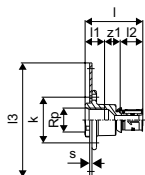

Obj.č.	Dimenze	l	l1	l2	l3	s	Rp	z1	k	Bal.2	Bal.	Jedn.	Kč / Jedn.
1070652	16-G½"FT	51	17	20	100	2	½	14	40	5	1	ks	444 Kč

Uponor S-Press PLUS nástěnka LWC

- Unikátní lisovací indikátor
- Rychlá instalace ve 3 krocích (lisování bez odhraňování)
- Inovativní QR kód pro okamžitý digitální přístup
- Kotvení odolné proti otáčení s odolností proti hluku
- Pro prostup stěnou

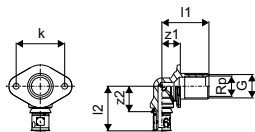

Obj.č.	Dimenze	l1	l2	G	Rp	z1	z2	g	k	Bal.2	Bal.	Jedn.	Kč / Jedn.
1070653	16-Rp½"FT l=25	49	46	¾	½	19	26	NaN	50	5	1	ks	720 Kč
1070654	16-Rp½"FT l=35	59	46	¾	½	19	26	NaN	50	5	1	ks	720 Kč

Uponor S-Press PLUS

Uponor S-Press PLUS U nástěnka LWC

- Unikátní lisovací indikátor
- Rychlá instalace ve 3 krocích (lisování bez odhraňování)
- Inovativní QR kód pro okamžitý digitální přístup
- Kotvení odolné proti otáčení s odolností proti hluku
- Pro přístup stěnou

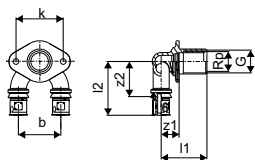

Obj.č.	Dimenze	l1 mm	l2 mm	G "	Rp "	z1 mm	z2 mm	b mm	k mm	Bal.2	Bal.	Jedn.	Kč / Jedn.
1070655	16-Rp $\frac{1}{2}$ "FT-16 l=25	49	57	$\frac{3}{4}$	$\frac{1}{2}$	19	37	45	50	5	1	ks	1 383 Kč
1070656	16-Rp $\frac{1}{2}$ "FT-16 l=35	59	57	$\frac{3}{4}$	$\frac{1}{2}$	19	37	45	50	5	1	ks	1 383 Kč

Uponor Smart Aqua kotvení LWC

- Pro montáž jedné nástěnky Uponor Smart Aqua LWC
- Pro přesné a pevné ukotvení nástěnky LWC v sádkartonovém povrchu



03.22

Obj.č.	Dimenze	Bal.2	Bal.	Jedn.	Kč / Jedn.
1083955		80	10	ks	111 Kč

Uponor S-Press PLUS montážní lišta

- Materiál galvanizovaná ocel
- Pro fixaci nástěnek Uponor Smart Aqua
- Umožňuje připevnění v rámci rastrovaných otvorů
- Šrouby M6 x 12 podle DIN 965 součástí balení
- Otvory a štěrby pro snadné připevnění



NEW

Obj.č.	Dimenze	l mm	s mm	h mm	k mm	k1 mm	w mm	Bal.2	Bal.	Jedn.	Kč / Jedn.
1121197	80/150mm	265	3	9	80	150	35	5	1	ks	141 Kč

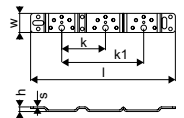

Uponor S-Press PLUS

Uponor S-Press PLUS montážní lišta se zalomením

- Materiál galvanizovaná ocel
- Pro fixaci nástěnek Uponor Smart Aqua
- Umožňuje připevnění v rámci rastrovaných otvorů
- Šrouby M6 x 12 podle DIN 965 součástí balení
- Otvory a štěrby pro snadné připevnění

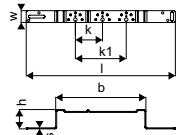

Obj.č.	Dimenze	l mm	s mm	b mm	h mm	k mm	k1 mm	w mm	Bal.2	Bal.	Jedn.	Kč / Jedn.
1121196	100mm	396	3	222	57	100		35	5	1	ks	142 Kč
1121195	80/150mm	440	3	266	57	80	150	35	5	1	ks	142 Kč

Uponor Smart Aqua montážní lišta se zalomením

- Materiál galvanizovaná ocel
- Pro fixaci nástěnek Uponor Smart Aqua
- Umožňuje připevnění v rámci rastrovaných otvorů
- Šrouby M6 x 12 podle DIN 965 součástí balení
- Otvory a štěrby pro snadné připevnění

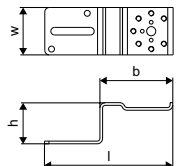

Obj.č.	Dimenze	l mm	b mm	h mm	Bal.2	Bal.	Jedn.	Kč / Jedn.
1057843		144	82	46	5	1	ks	178 Kč

Uponor Smart Aqua montážní lišta přímá - pásovina

- Materiál galvanizovaná ocel
- Pro fixaci nástěnek Uponor Smart Aqua
- Umožňuje připevnění v rámci rastrovaných otvorů
- Šrouby M6 x 12 podle DIN 965 součástí balení
- Otvory a štěrby pro snadné připevnění

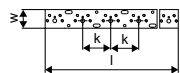

Obj.č.	Dimenze	l mm	k mm	Bal.2	Bal.	Jedn.	Kč / Jedn.
1057844	2m	2000	75	10	1	ks	661 Kč

Uponor S-Press PLUS

Uponor Smart Aqua 10 zarážek + 20 šroubů

- Zarážky a šrouby pro montážní lišty

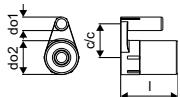

Obj.č.	Dimenze	l	do1	do2	c/c1	Bal.	Jedn.	Kč / Jedn.
1057847*		17	4	10	10	1	sada	218 Kč

Uponor S-Press PLUS přechod

- Unikátní lisovací indikátor
- Rychlá instalace ve 3 krocích (lisování bez odhraňování)
- Inovativní QR kód pro okamžitý digitální přístup
- S pájenou měděnou trubicou podle EN 1057 (střední tvrdost / R250)
- Kompletně pocínováno
- Pozor:

Měděná strana je určena pouze pro lisovací přípojky a svěrná šroubení.

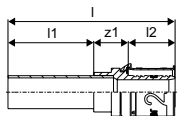

Obj.č.	Dimenze	l	l1	l2	z1	Bal.2	Bal.	Jedn.	Kč / Jedn.
1070615	16-15CU	76	40	20	16	160	20	ks	151 Kč
1070617	20-22CU	81	41	21	19	60	15	ks	220 Kč
1070618	25-22CU	88	41	28	19	20	5	ks	244 Kč
1070620	32-28CU	92	43	28	21	20	5	ks	426 Kč

Uponor S-Press PLUS křížení radi

- Unikátní lisovací indikátor
- Rychlá instalace ve 3 krocích (lisování bez odhraňování)
- Inovativní QR kód pro okamžitý digitální přístup
- Křížení pro připojení radiátoru v rámci hrubé podlahy

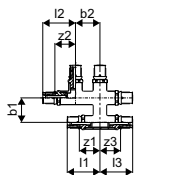

Obj.č.	Dimenze	l1	l2	l3	z1	z2	z3	b1	b2	Bal.2	Bal.	Jedn.	Kč / Jedn.
1070685	16-16-16	54	54	54	34	34	34	40	40	192	1	ks	1 269 Kč
1070686	20-16-16	55	55	54	34	34	34	40	40	192	1	ks	1 269 Kč
1070687	20-16-20	55	55	55	34	34	34	40	40	192	1	ks	1 269 Kč
1070688	20-20-20	55	55	55	34	34	34	40	40	192	1	ks	1 269 Kč

Uponor S-Press PLUS

Uponor S-Press PLUS křížení radi insulated

- Unikátní lisovací indikátor
- Rychlá instalace ve 3 krocích (lisování bez odhraňování)
- Inovativní QR kód pro okamžitý digitální přístup
- Křížení pro připojení radiátoru v rámci hrubé podlahy
- Včetně izolačního boxu sestávající z horní a spodní části z EPP (expandovaného polypropylenu) s 13 mm izolační vrstvou (odpovídá 50% izolaci v souladu s EnEV), WLG 035. Splňuje požadavky ENEV, pokud jde o křížení potrubí a stěnové průchody!
- Rozměry izolačního boxu (D x Š x V): 115 x 115 x 55 mm

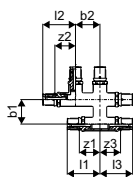

Obj.č.	Dimenze	l1	l2	l3	s	z1	z2	z3	b1	b2	Bal.2	Bal.	Jedn.	Kč / Jedn.
1070689	16-16-16	54	54	54	40,0	34	34	34	40	40	192	1	ks	1 366 Kč
1070690	20-16-16	56	56	55	40,0	34	34	34	40	40	192	1	ks	1 440 Kč
1070691	20-16-20	56	55	55	40,0	34	34	34	40	40	192	1	ks	1 245 Kč
1070692	20-20-20	56	56	56	40,0	34	34	34	40	40	192	1	ks	1 284 Kč

Uponor Smart Radi připojovací izolační set

- Izolační set pro VK radiátory, požární odolnost B1 podle DIN 4102
- Z polystyrenu se snímatelnými krytkami (WLS 040)
- 100% podle EnEV ve vnější stěně

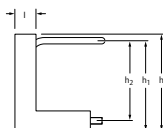

Obj.č.	Dimenze	d	l	b	h	h1	h2	Bal.2	Bal.	Jedn.	Kč / Jedn.
1013134	16 h=215mm	16	50	100	260	240	215	240	10	ks	627 Kč
1007077	16 h=240mm	16	50	100	285	265	240	240	10	ks	700 Kč

Uponor S-Press PLUS L garnitura radi plated

- Materiál pokovená mosaz
- S měděnou trubicí 15 x 1 mm a 22 x 1 mm
- Připojení měděné pokovené trubky 15 x 1 mm k radiátoru lze provést pomocí Uponor svěrného šroubení (obj. č. 1013830)

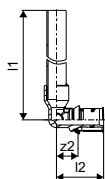

Obj.č.	Dimenze	l1	l2	z1	Bal.2	Bal.	Jedn.	Kč / Jedn.
1070678	16-15CU l=350mm	366	37	17	1680	20	ks	317 Kč
1070679	16-15CU l=1000mm	1116	37	17	400	20	ks	622 Kč

Uponor S-Press PLUS

Uponor S-Press PLUS T garnitura radi plated

- Materiál pokovená mosaz
- S měděnou trubicí 15 x 1 mm
- Připojení měděné pokovené trubky 15 x 1 mm k radiátoru lze provést pomocí Uponor svěrného šroubení (obj. č. 1013830)

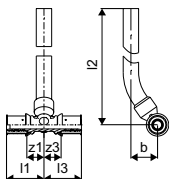

Obj.č.	Dimenze	l1 mm	l2 mm	l3 mm	z1 mm	z3 mm	b mm	Bal.2	Bal.	Jedn.	Kč / Jedn.
1070681	16-15CU-16 l=350mm	38	351	38	18	18	26	600	20	ks	514 Kč
1070682	20-15CU-20 l=350mm	40	353	40	19	19	27	600	20	ks	639 Kč

Uponor Smart Radi I garnitura

- Materiál měděné potrubí s povrchovou úpravou
- Měděné potrubí 15 x 1 mm se samotěsnicím závitem pro připojení otopného tělesa
- Vhodné pro všechny nástěnky Uponor MLC, svěrné lišty MLC a svěrné vnitřní spojky 1/2" MLC
- Připojení pokovené měděné trubky 15 x 1 mm lze provést pomocí Uponor svěrného šroubení (obj. č. 1013830)

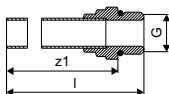

Obj.č.	Dimenze	l mm	G "	z1 mm	Bal.2	Bal.	Jedn.	Kč / Jedn.
1015425	G1/2"MT-15CU l=350mm	369	1/2	356	640	20	ks	403 Kč

Uponor Smart Radi svěrné šroubení pro garnitury

- Eurokonus s vnitřním závitem 3/4" s elastickým těsněním, pro připojení potrubí z mědi 15 x 1 mm, nebo připojení garnitur I, L, T
- Přesuvná matice z mosazi s povrchovou úpravou, předlisek mosazného spojovacího prstence a těsnící kužel z EPDM
- Vroubkovaná přesuvná matice na klíč velikosti 30

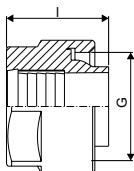

Obj.č.	Dimenze	l mm	Bal.2	Bal.	Jedn.	Kč / Jedn.
1013830	15CU-3/4" Euro	21	80	10	ks	101 Kč

Uponor S-Press PLUS

Uponor Smart Radi redukce pro VK radiátory

- Materiál mosaz s povrchovou úpravou
- Samotěsnící
- Pro připojení radiátorů s přípojkou 1/2" vnitřní závit na Eurokonus 3/4" s vnějším závitem pro připojení potrubí z mědi 15 x 1 mm, nebo garnitur I, L, T pomocí Uponor svěrného šroubení (obj. č. 1013830)

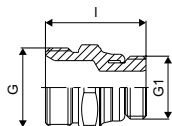

Obj.č.	Dimenze	l mm	G "	G1 "	Bal.2	Bal.	Jedn.	Kč / Jedn.
1013906	G3/4"MT-G1/2"MT	34	3/4	1/2	80	10	ks	84 Kč

Uponor Smart Radi sada svěrného šroubení Danfoss

- Materiál mosaz s povrchovou úpravou
- Tlakový šroub s vnějším závitem se spojenou objímkou a prstencem, vhodné pro radiátorové ventily Danfoss s vnitřním závitem
- O-kroužek, modrý, materiál EPDM

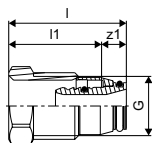

Obj.č.	Dimenze	l mm	l1 mm	G "	z1 mm	Bal.2	Bal.	Jedn.	Kč / Jedn.
1013970	16-G1/2"MT	37	29	1/2	8	20	1	ks	136 Kč

Uponor Smart Radi sada svěrného šroubení Heimeier

- Materiál mosaz s povrchovou úpravou
- Tlakový šroub s vnějším závitem se spojenou objímkou a prstencem, vhodné pro radiátorové ventily Heimeier s vnitřním závitem
- O-kroužek, modrý, materiál EPDM

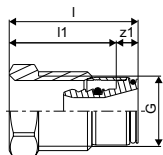

Obj.č.	Dimenze	l mm	l1 mm	G "	z1 mm	Bal.2	Bal.	Jedn.	Kč / Jedn.
1013978	16-G1/2"MT	34	28	1/2	6	20	1	ks	136 Kč

Uponor S-Press PLUS

Uponor Smart Radi krycí kroužek

- Materiál bílý polypropylen
- Pro trubky Uponor Uni Pipe PLUS a MLC 16 mm
- Požadovaná vzdálenost (střed - střed potrubí) mezi dvěma potrubími pro přívod a zpátečku: 50 mm
- Požární odolnost B2 podle EN 13501-1

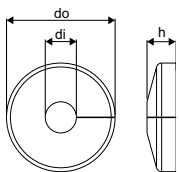

Obj.č.	Dimenze	Bal.2	Bal.	Jedn.	Kč / Jedn.
1011370	16 white	20000	50	ks	20 Kč
1011372	20 white	16000	50	ks	20 Kč

Uponor Smart Radi dvojité krycí kroužek

- Materiál bílý polypropylen
- Pro trubky Uponor Uni Pipe PLUS a MLC 14-20 mm a překrytí průchodu připojovacího radiátorového potrubí skrze podlahu nebo stěnu
- Požadovaná vzdálenost (střed - střed potrubí) mezi dvěma potrubími pro přívod a zpátečku: 50 mm
- Stupňovité výstupky lze snadno oddělit nožem podle požadovaného rozměru potrubí
- Krycí kroužek se skládá ze dvou polovin, které ručně zatlačíte k sobě
- Požární odolnost B2 podle EN 13501-1

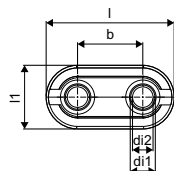

Obj.č.	Dimenze	Bal.2	Bal.	Jedn.	Kč / Jedn.
1011373	14-20 white double	500	50	ks	58 Kč

Uponor RS

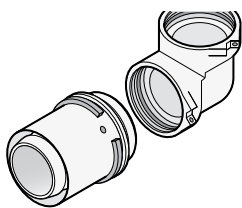

adaptabilní.

Uponor RS je jedinečný systém s modulární konstrukcí tvarovek pro systémy stoupaček a dalších rozvodných potrubí. Pouhých 40 komponentů systému umožňuje stovky variací, díky čemuž je systém vysoce

Výhody

- Inovativní spoj těla a adaptéru tvarovky
- Rychlost a flexibilita: montáž bez nástrojů, variace kombinací
- Efektivnější použití zásob
- Možnost přizpůsobení až do konečné montáže
- Barevné kódování 16-110 mm pro snadný výběr rozměru



Specifikace

- S pevnou lisovací objímkou
- Aretační kroužek
- Barevný kód
- Bezpečnost při zkouškách

Použití

- Kohoutková voda: Stálý rozsah provozních teplot od 0 °C do 70 °C při maximálním trvalém provozním tlaku 10 barů. Krátkodobá maximální teplota činí 95 °C po dobu 100 hodin v době provozní životnosti.
- Vytápění: Stálý rozsah provozních teplot až 80 °C při maximálním trvalém provozním tlaku 10 barů. Krátkodobá maximální teplota činí 100 °C po dobu 100 hodin v době provozní životnosti.

není-li uvedeno jinak:

- Vnější a vnitřní závity podle EN 10226-1.

Certifikace

- Schváleno místním OM, např.:
- DVGW
- AENOR

Uponor RS spojka

- Materiál pocínovaná mosaz
- Základní tvarovka pro všechny prvky RS2 nebo RS3 včetně 2 pojistných závlaček

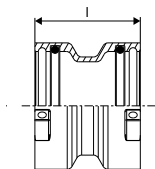

Obj.č.	Dimenze	l mm	Bal.2	Bal.	Jedn.	Kč / Jedn.
1029144	RS2-RS2	58	480	1	ks	699 Kč
1029145	RS3-RS3	58	480	1	ks	2 315 Kč

Uponor RS

Uponor RS koleno

- Materiál pocínovaná mosaz
- Základní tvarovka pro všechny prvky RS2 nebo RS3 včetně 2 pojistných závlaček

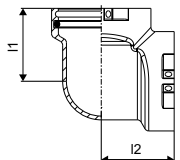

Obj.č.	Dimenze	l1 mm	l2 mm	Bal.2	Bal.	Jedn.	Kč / Jedn.
1029138	RS2-RS2	51	51	336	1	ks	1 101 Kč
1029139	RS3-RS3	68	68	240	1	ks	3 030 Kč

Uponor RS koleno 45°

- Materiál pocínovaná mosaz
- Základní tvarovka pro všechny prvky RS2 nebo RS3 včetně 2 pojistných závlaček

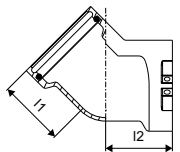

Obj.č.	Dimenze	l1 mm	l2 mm	Bal.2	Bal.	Jedn.	Kč / Jedn.
1029140	RS2-RS2	51	51	336	1	ks	1 120 Kč
1029141	RS3-RS3	68	68	175	1	ks	3 793 Kč

Uponor RS T-kus

- Materiál pocínovaná mosaz
- Základní tvarovka pro všechny prvky RS2 nebo RS3 včetně 3 pojistných závlaček

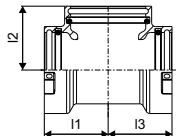

Obj.č.	Dimenze	l1 mm	l2 mm	l3 mm	Bal.2	Bal.	Jedn.	Kč / Jedn.
1029142	RS2-RS2-RS2	51	51	51	336	1	ks	1 294 Kč
1029143	RS3-RS3-RS3	68	68	68	175	1	ks	3 983 Kč

Uponor RS

Uponor RS redukce

- Materiál pocínovaná mosaz
- Redukce z RS2 na RS3 včetně 1 pojistné závlačky

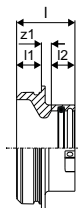

Obj.č.	Dimenze	l mm	l1 mm	l2 mm	z1 mm	Bal.2	Bal.	Jedn.	Kč / Jedn.
1029146	RS3-RS2	47	20	19	8	480	1	ks	1 353 Kč

Uponor RS mezikus krátký

- Materiál pocínovaná mosaz
- Mezikus pro spojení RS částí stejného rozměru

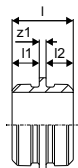

Obj.č.	Dimenze	l mm	l1 mm	l2 mm	z1 mm	Bal.2	Bal.	Jedn.	Kč / Jedn.
1046750	RS2-RS2 l=5mm	45	20	20	5	480	1	ks	829 Kč
1046751*	RS3-RS3 l=5mm	45	20	20	5	240	1	ks	1 294 Kč

Uponor RS mezikus dlouhý

- Materiál pocínovaná mosaz
- Mezikus pro spojení RS částí stejného rozměru, např. pro vytvoření T-rozdělovače nebo na odbočku v rozvodu

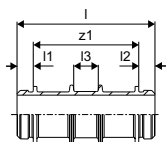

Obj.č.	Dimenze	l mm	l1 mm	l2 mm	l3 mm	z1 mm	Bal.2	Bal.	Jedn.	Kč / Jedn.
1046477*	RS2-RS2 l=130mm	170	20	20	30	130	240	1	ks	1 553 Kč
1046478*	RS3-RS3 l=210mm	250	20	20	30	210	96	1	ks	3 356 Kč

Uponor RS

Uponor RS přechod lisovací S-Press

- Materiál pocínovaná mosaz
- Vhodné pro všechny tvarovky RS2

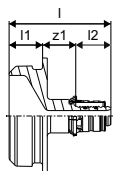

Obj.č.	Dimenze	l mm	l1 mm	l2 mm	z1 mm	Bal.2	Bal.	Jedn.	Kč / Jedn.
1059397	16-RS2	61	20	21	20	480	1	ks	654 Kč

Uponor RS přechod S-Press PLUS

- Pocínováno
- Vyrobeno DR materiálu
- Lisování bez odhračování



Obj.č.	Dimenze	l mm	l1 mm	l2 mm	z1 mm	Bal.2	Bal.	Jedn.	Kč / Jedn.
1095818	20-RS2	61	20	21	20	378	1	ks	685 Kč
1095819	25-RS2	75	20	28	27	378	1	ks	720 Kč
1095820	32-RS2	75	20	28	27	378	1	ks	740 Kč

Uponor RS přechod lisovací S-Press

- Materiál pocínovaná mosaz
- Vhodné pro všechny tvarovky RS2 nebo RS3
- Lisovací objímka z nerezové oceli

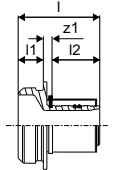

Obj.č.	Dimenze	l mm	l1 mm	l2 mm	z1 mm	Bal.2	Bal.	Jedn.	Kč / Jedn.
1046940	40-RS2	65	20	38	7	480	1	ks	686 Kč
1046941	50-RS2	65	20	38	7	480	1	ks	712 Kč
1029125	63-RS2	88	20	61	7	400	1	ks	1 024 Kč
1029126	75-RS2	88	20	61	7	400	1	ks	1 247 Kč
1029127	90-RS3	93	20	62	11	240	1	ks	3 506 Kč
1029128	110-RS3	93	20	62	11	240	1	ks	4 170 Kč

Uponor RS

Uponor RS přechod vnější závit

- Materiál pocínovaná mosaz
- Vhodné pro všechny tvarovky RS2 nebo RS3

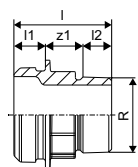

Obj.č.	Dimenze	l mm	l1 mm	l2 mm	R mm	z1 mm	Bal.2	Bal.	Jedn.	Kč / Jedn.
1059402	R1 ½"MT-RS2	62	20	24	1 ½	18	480	1	ks	779 Kč
1029131	R2"MT-RS2	66	20	23	2	23	480	1	ks	800 Kč
1029132	R2 ½"MT-RS2	63	20	27	2 ½	16	480	1	ks	907 Kč
1029133	R3"MT-RS3	73	20	30	3	23	240	1	ks	1 521 Kč

Uponor RS přechod vnitřní závit

- Materiál pocínovaná mosaz
- Vhodné pro všechny tvarovky RS2 nebo RS3

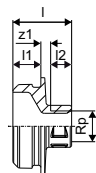

Obj.č.	Dimenze	l mm	l1 mm	l2 mm	Rp mm	z1 mm	Bal.2	Bal.	Jedn.	Kč / Jedn.
1059403	Rp1 ½"FT-RS2	42	20	15	½	7	480	1	ks	785 Kč
1029134	Rp1"FT-RS2	45	20	19	1	6	480	1	ks	697 Kč
1029135	Rp2"FT-RS2	54	20	26	2	8	480	1	ks	785 Kč
1029136	Rp2 ½"FT-RS2	63	20	30	2 ½	12	480	1	ks	907 Kč
1059404	Rp1 ½"FT-RS3	43	20	15	½	8	336	1	ks	1 296 Kč
1029137	Rp3"FT-RS3	65	20	33	3	12	240	1	ks	1 447 Kč

Uponor RS přírubový přechod

- Materiál pocínovaná mosaz
- Vhodné pro všechny tvarovky RS2 nebo RS3
- Příruba PN6/PN16 podle EN 1092-3
- Kruhová část se 4/8 otvory

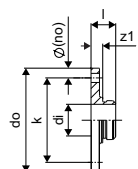

Obj.č.	Dimenze	l mm	di mm	do mm	z1 mm	k mm	p bar	Bal.2	Bal.	Jedn.	Kč / Jedn.
1059398	RS2-DN65 (PN6)	38	48,7	160	18	130	6	144	1	ks	5 107 Kč
1059399*	RS2-DN65 (PN16)	45	48,7	185	25	145	16	90	1	ks	6 170 Kč
1059400	RS3-DN80 (PN6)	38	78,1	190	18	150	6	90	1	ks	7 441 Kč
1029129*	RS3-DN80 (PN16)	45	78,1	200	25	160	16	90	1	ks	7 441 Kč
1059401	RS3-DN100 (PN6)	41	78,1	210	21	170	6	90	1	ks	8 184 Kč
1029130	RS3-DN100 (PN16)	44	78,1	220	24	180	16	90	1	ks	8 184 Kč

Uponor RTM

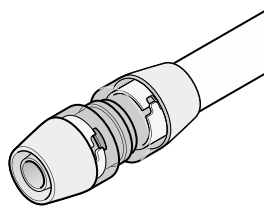

Tvarovky Uponor RTM jsou navrženy, aby s nimi bylo možné pracovat bez nástrojů a s vybranými potrubími Uponor vytvářely bezchybné potrubní spoje. Jejich použití je rychlé, bezpečné a výsledkem je odolný

a těsný spoj. Tvarovky RTM se skvěle hodí pro rozvody pitné vody a vytápění/chlazení.

Výhody

- Konzistentní tlak kolem potrubí
- Barevně kódovaný ukazatel spoje
- Nejsou nutné žádné nástroje
- Ukazatel spoje: vizuální a akustický
- Rychlá a snadná montáž



Specifikace

- Koncepce spojů bez nářadí
- Vylisované označení
- Barevný kód

Použití

- Pitná voda: Stálý rozsah provozních teplot od 0 °C do 70 °C při maximálním trvalém provozním tlaku 10 barů. Krátkodobá maximální teplota činí 95 °C po dobu 100 hodin v době provozní životnosti.
- Vytápění: Stálý rozsah provozních teplot až 80 °C při maximálním trvalém provozním tlaku 10 barů. Krátkodobá maximální teplota činí 100 °C po dobu 100 hodin v době provozní životnosti.

Certifikace

- Schváleno místním OM, např.:
- DVGW
- AENOR

Uponor RTM spojka PPSU

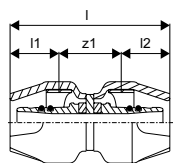

Obj.č.	Dimenze	l	l1	l2	z1	Bal.2	Bal.	Jedn.	Kč / Jedn.
1048542	16-16	60	18	18	24	40	1	ks	185 Kč

Uponor Uni-X

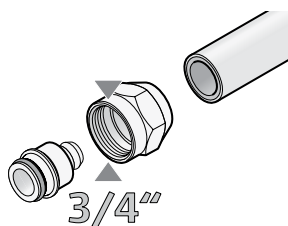

Uponor Uni-X je řada svěrných tvarovek se spojkami 3/4" Eurokonus, na připojení rozvodů pitné vody a vytápění/chlazení.

Výhody

- Snadné přizpůsobení jiným potrubím a systémům
- Flexibilní konstrukce systému
- Nejsou nutné žádné speciální nástroje



Použití

- Pro rozvody topné vody pro připojení radiátorů

Uponor Uni-X svěrné šroubení MLC

- Svěrné šroubení, převlečná matice a vnitřní pouzdro z mosazi
- Pro připojení potrubí Uponor Uni Pipe PLUS a MLC k rozdělovačům (např. rozdělovač Uponor S, SH)
- Eurokonus s vnitřním závitem 3/4" podle EN ISO 228-1

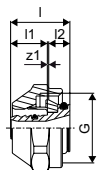

Obj.č.	Dimenze	l mm	l1 mm	G "	z1 mm	Bal.2	Bal.	Jedn.	Kč / Jedn.
1058090	16-3/4" FT Euro	23	13	3/4	3	25	1	ks	133 Kč
1058092	20-3/4" FT Euro	24	14	3/4	3	25	1	ks	133 Kč
1058093	25-3/4" FT Euro	27	14	3/4	7	25	1	ks	352 Kč

Uponor Uni-X rozdělovač H 1" SN

- Rozdělovač pro připojení otopných těles z nerezové oceli
- Vstup do rozdělovače připojovací šroubení 1" vnitřní závít, včetně plochého těsnění
- Vývody rozdělovače 3/4" Eurokonus
- Rozteč okruhu 50 mm
- Rozteč sběrače 200 mm

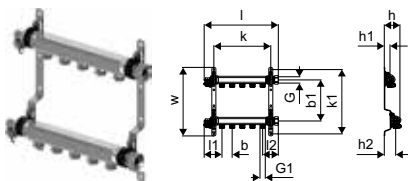

12.22
12.22
12.22
12.22
12.22
12.22
12.22
12.22
12.22
12.22
12.22

Obj.č.	Dimenze	HK	l mm	l1 mm	l2 mm	G "	G1 "	b mm	b1 mm	b2 mm	h mm	h1 mm	h2 mm	k mm	k1 mm	w mm	p bar	Bal.2	Bal.	Jedn.	Kč / Jedn.
1088873	2xG3/4 Euro	2	210	87	73	1	3/4	50	215	215	75	30	50	135	336	357	6	108	1	ks	
1088874	3xG3/4 Euro	3	260	87	73	1	3/4	50	215	215	75	30	50	185	336	357	6	108	1	ks	
1088875	4xG3/4 Euro	4	310	87	73	1	3/4	50	215	215	75	30	50	235	336	357	6	108	1	ks	
1088876	5xG3/4 Euro	5	360	87	73	1	3/4	50	215	215	75	30	50	285	336	357	6	108	1	ks	
1088877	6xG3/4 Euro	6	410	87	73	1	3/4	50	215	215	75	30	50	335	336	357	6	72	1	ks	
1088878	7xG3/4 Euro	7	460	87	73	1	3/4	50	215	215	75	30	50	385	336	357	6	72	1	ks	
1088879	8xG3/4 Euro	8	510	87	73	1	3/4	50	215	215	75	30	50	435	336	357	6	72	1	ks	
1088880	9xG3/4 Euro	9	560	87	73	1	3/4	50	215	215	75	30	50	485	336	357	6	72	1	ks	
1088881	10xG3/4 Euro	10	610	87	73	1	3/4	50	215	215	75	30	50	535	336	357	6	48	1	ks	
1088882	11xG3/4 Euro	11	660	87	73	1	3/4	50	215	215	75	30	50	585	336	357	6	48	1	ks	
1088883	12xG3/4 EURO	12	710	87	73	1	3/4	50	215	215	75	30	50	635	336	357	6	48	1	ks	

Uponor Uni-X

Uponor Aqua PLUS zátka rozdělovače s plochým těsněním

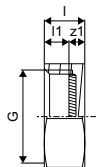

Obj.č.	Dimenze	l	l1	G	z1	Bal.2	Bal.	Jedn.	Kč / Jedn.
1001337	3/4"FT	12	7	3/4	5	250	10	ks	150 Kč

Uponor Vario set kulových ventilů

- Materiál poniklovaná mosaz

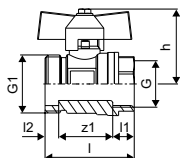

Obj.č.	Dimenze	l	l1	l2	l3	G	G1	z1	Bal.2	Bal.	Jedn.	Kč / Jedn.
1086558	3/4-G1	51	12	8	43	3/4	1	31	10	1	sada	901 Kč

Uponor Vario set kulových ventilů

- Materiál poniklovaná mosaz
- S plochým těsněním a vertikálním šroubovým připojením G1
- 60 mm + délka rozdělovače a sběrače



Obj.č.	Dimenze	AG	IG	Bal.2	Bal.	Jedn.	Kč / Jedn.
1059132	NP G1-G1	1	1	10	1	sada	896 Kč

Uponor Vario koleno s kulovým ventilem

- Vyrobeno z mosazi, poniklováno

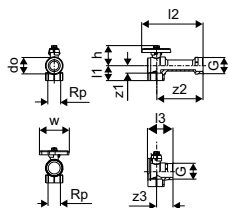

Obj.č.	Dimenze	l1	l2	l3	do	G	Rp	z1	z2	z3	h	w	Bal.	Jedn.	Kč / Jedn.
1086559	Rp 3/4" - G1"	31	95	94	33	1	3/4	22	88	27	43	60	1	sada	1 908 Kč

Uponor Uni-X

Uponor Vario vertikální sada měřiče tepla

- Mezikus pro měřič tepla
- Přímé připojení 2 senzorů se závitem M10x1 na přívodu a zpátečce
- Vyrobeno z mosazi, poniklováno



Obj.č.	Dimenze	G	G1	l	l1	l2	h1	z1	Bal.2	Bal.	Kč / Jedn.
1090731	G $\frac{3}{4}$ " 110mm	1	$\frac{3}{4}$	285	150	110	240	225	250	1	3 346 Kč

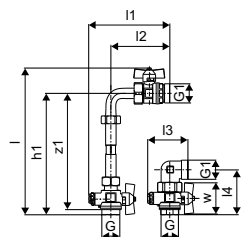

Uponor Vario horizontální sada měřiče tepla

- Mezikus pro měřič tepla
- Přímé připojení 2 senzorů se závitem M10x1 na přívodu a zpátečce
- Vyrobeno z mosazi, poniklováno



Obj.č.	Dimenze	G	G1	l1	l2	h	h1	z1	z2	Bal.2	Bal.	Kč / Jedn.
1090730	G $\frac{3}{4}$ " 110mm	1	$\frac{3}{4}$	265	70	42	36	250	55	250	1	3 346 Kč

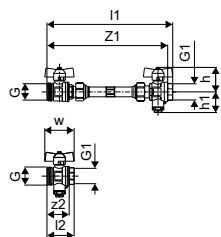

Uponor Uni-C

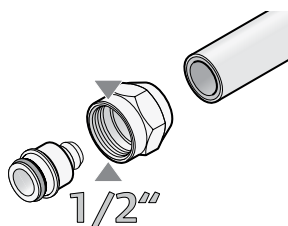

Svěrné rozdělovače Uponor Uni-C se závitem 1/2" vyrobené z pocínované mosazi, patří do řady tvarovek a adaptérů určených pro rozvody pitné vody a vytápění/chlazení.

Výhody

- Snadné přizpůsobení jiným systémům
- Flexibilita instalace
- Nejsou nutné žádné speciální nástroje



Uponor Uni-C rozdělovač, vnější/vnitřní závit S

- Materiál pocínovaná mosaz
- S 1" připojením pro vnější nebo vnitřní závit
- Vývody 1/2" s vnějším závitem
- Připojení trubek Uponor MLC pomocí svěrných šroubení ze základního sortimentu

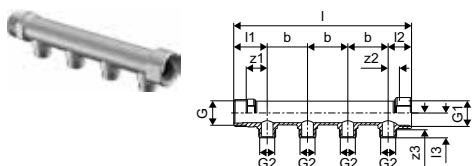

Obj.č.	Dimenze	HK	l	l1	l2	l3	G	G1	G2	z1	z2	z3	b	Bal.2	Bal.	Jedn.	Kč / Jedn.
		mm	mm	mm	mm	mm	"	"	"	mm	mm	mm	mm			ks	Kč
1014107*	1"MT/FT 2X1/2"MT	2	121	42	29	31	1	1	1/2	26	14	21	50	1218	1	ks	473 Kč
1014111*	1"MT/FT 3X1/2"MT	3	171	42	29	31	1	1	1/2	26	14	21	50	854	1	ks	622 Kč
1014109*	1"MT/FT 4X1/2"MT	4	220	42	29	31	1	1	1/2	26	14	21	50	679	1	ks	713 Kč

Uponor Uni-C rozdělovač s ventily, vnější/vnitřní závit SH

- Materiál pocínovaná mosaz
- S 1" připojením pro vnější nebo vnitřní závit
- Vývody 1/2" s vnějším závitem a ventily pro samostatné uzavření jednotlivých vývodů
- Připojení trubek Uponor MLC pomocí svěrných šroubení ze základního sortimentu

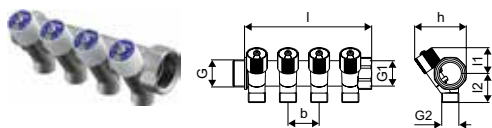

Obj.č.	Dimenze	HK	l	l1	l2	G	G1	G2	b	h	Bal.2	Bal.	Jedn.	Kč / Jedn.
		mm	mm	mm	mm	"	"	"	mm	mm			ks	Kč
1014137	1"MT/FT 2X1/2"MT c/c38mm	2	79	31	36	1	1	1/2	38	63	30	6	ks	947 Kč
1014138	1"MT/FT 3X1/2"MT c/c38mm	3	117	31	36	1	1	1/2	38	63	20	4	ks	1 260 Kč
1014139	1"MT/FT 4X1/2"MT c/c38mm	4	155	31	36	1	1	1/2	38	63	15	3	ks	1 600 Kč

Uponor Uni-C držák rozdělovače S

- Dodává se jako samostatný držák
- Materiál galvanizovaná ocel, pro protihlukovou montáž rozdělovače Uponor Uni-C s vnitřním a vnějším závitem



Obj.č.	Dimenze	l	a	a1	Bal.2	Bal.	Jedn.	Kč / Jedn.
		mm	mm	mm			ks	Kč
1014117		47	210	36	25	1	ks	252 Kč

Uponor Uni-C

Uponor Uni-C zátka rozdělovače, vnější závit S/SH PL

- Materiál mosaz s povrchovou úpravou
- Pro rozdělovače S/SH

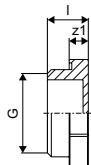

Obj.č.	Dimenze	l mm	G "	z1 mm	Bal.2	Bal.	Jedn.	Kč / Jedn.
1014123	1"MT	16	1	7	100	20	ks	132 Kč

Uponor Uni-C zátka rozdělovače, vnitřní závit S/SH PL

- Materiál mosaz s povrchovou úpravou
- Pro rozdělovače S/SH

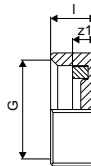

Obj.č.	Dimenze	l mm	G "	z1 mm	Bal.2	Bal.	Jedn.	Kč / Jedn.
1014120	G½"FT	10	½	5	80	20	ks	71 Kč
1014121*	G1"FT	12	1	4	120	20	ks	

Uponor Uni-C svěrné šroubení MLC

- Svěrné šroubení, převlečná matice a vnitřní pouzdro z mosazi
- Pro připojení potrubí Uponor Uni Pipe PLUS a MLC k rozdělovačům (např. rozdělovač Uponor S, SH)
- Vnitřní závit ½" podle EN ISO 228-1
- Bez odhraňování

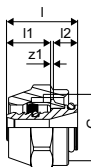

Obj.č.	Dimenze	l mm	l1 mm	G "	z1 mm	Bal.2	Bal.	Jedn.	Kč / Jedn.
1058086	16-½"FT	23	13	½	4	25	1	ks	133 Kč
1058088	20-½"FT	26	14	½	7	25	1	ks	282 Kč

Uponor Aqua Pipe

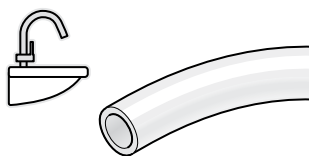

Potrubí Uponor Aqua Pipe je vyrobeno z nejkvalitnějšího síťovaného polyethylenu a je určeno pro aplikace pitné vody a rozvodná potrubí.

Výhody

- Certifikovaná kvalita
- Odolnost proti korozi
- Tepelná paměť
- Lehká a vysoce flexibilní
- Odolná



Specifikace

- Potrubí vyrobené z peroxidem zesíťovaného polyethylenu (PE-Xa) podle EN ISO 15875
- Třída použití 2 - Dodávky teplé vody
- Třída ochrany proti ohni E podle DIN EN 13501-1
- Chránička vyrobená z polyethylenu s vysokou hustotou

Použití

- Pitná voda: Rozsah trvalé provozní teploty 0 °C až 70 °C. Krátkodobá maximální teplota činí 95 °C po dobu 100 hodin v době provozní životnosti.

Uponor Aqua Pipe natural PN10

- Provozní tlak 10 bar
- Kotouč

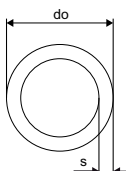

Obj.č.	Dimenze	L m	do mm	s mm	p bar	barva	uPoints	Bal.2	Bal.	Jedn.	Kč / Jedn.
1022682	16x2,2	100m	100	16	2,2	10 bílá	200	1100	100	m	48 Kč
1001201	20x2,8	50m	50	20	2,8	10 bílá	200	550	50	m	71 Kč
1001202	25x3,5	50m	50	25	3,5	10 bílá	300	400	50	m	132 Kč
1001203	32x4,4	50m	50	32	4,4	10 bílá	400	350	50	m	214 Kč
1008963*	40x5,5	50m	50	40	5,5	10 bílá		350	50	m	341 Kč
1008964*	50x6,9	50m	50	50	6,9	10 bílá			50	m	617 Kč
1008965	63x8,6	50m	50	63	8,6	10 bílá			50	m	1 022 Kč

Uponor Aqua Pipe natural PN10 S

- Provozní tlak 10 bar
- Tyč

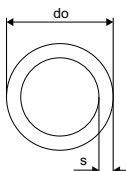

Obj.č.	Dimenze	L m	do mm	s mm	p bar	barva	Bal.2	Bal.	Jedn.	Kč / Jedn.
1008382	16x2,2	6m	6	16	2,2	10 bílá	360	30	m	67 Kč
1008407	20x2,8	6m	6	20	2,8	10 bílá	240	30	m	112 Kč
1008424	25x3,5	6m	6	25	3,5	10 bílá	12	6	m	160 Kč
1001206	32x4,4	6m	6	32	4,4	10 bílá	1080	12	m	246 Kč
1033864	40x5,5	6m	6	40	5,5	10 bílá	840	6	m	413 Kč
1033865	50x6,9	6m	6	50	6,9	10 bílá	660	6	m	684 Kč

Uponor Radi Pipe

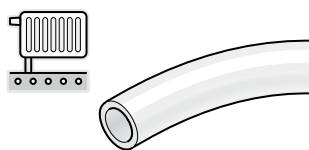

Potrubí Uponor Radi je vyrobeno z nejkvalitnějšího síťovaného polyethylenu a je určeno pro připojení radiátorů a pro rozvodná potrubí vytápění/chlazení.

Výhody

- Certifikovaná kvalita
- Tepelná paměť
- Lehká, vysoce flexibilní
- Odolná
- Kyslíková bariéra



Specifikace

- Potrubí vyrobené z peroxidem zesíťovaného polyethylenu (PE-Xa) podle EN ISO 15875
- Vrstva EVOH (ethylenvinylalkohol) pro odolnost proti difúzi kyslíku podle DIN 4726
- Třída použití 5 - Radiátory pro vysoké teploty
- Třída ochrany proti ohni E podle DIN EN 13501-1

Použití

- Vytápění: Rozsah trvalé provozní teploty až 90 °C. Krátkodobá maximální teplota činí 100 °C po dobu 100 hodin v době provozní životnosti.

Uponor Radi Pipe natural PN6

- Provozní tlak 6 bar
- Kotouč

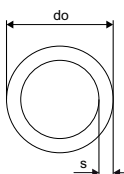

Obj.č.	Dimenze	L m	do mm	s mm	p mm	barva		uPoints	Bal.2	Bal.	Jedn.	Kč / Jedn.
1022689	25x2,3 50m	50	25	2,3	6	bílá		200	450	50	m	122 Kč
1001220	32x2,9 50m	50	32	2,9	6	bílá		300	550	50	m	195 Kč
1008979	40x3,7 50m	50	40	3,7	6	bílá		950	350	50	m	301 Kč
1008980	50x4,6 50m	50	50	4,6	6	bílá		1500	350	50	m	425 Kč
1008981	63X5,8 50m	50	63	5,8	6	bílá		2550		50	m	658 Kč
1008982	75x6,8 50m	50	75	6,9	6	bílá			50	50	m	1 014 Kč

Uponor Radi Pipe natural PN6 S

- Provozní tlak 6 bar
- Tyč

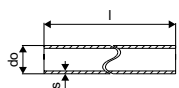

Obj.č.	Dimenze	L m	do mm	s mm	p mm	barva		Bal.2	Bal.	Jedn.	Kč / Jedn.
1001222	32x2,9 6m	6	32	2,9	6	bílá		12	6	m	198 Kč
1008939	40x3,7 6m	6	40	3,7	6	bílá		840	6	m	301 Kč
1008940	50x4,6 6m	6	50	4,6	6	bílá		660	6	m	425 Kč
1008941	63X5,8 6m	6	63	5,8	6	bílá		420	6	m	658 Kč
1008864	75x6,8 6m	6	75	6,8	6	bílá			6	m	1 014 Kč
1008874	90x8,2 6m	6	90	8,2	6	bílá			6	m	1 520 Kč
1008879	110x10,0 6m	6	110	10,0	6	bílá			6	m	1 811 Kč

Uponor Combi Pipe

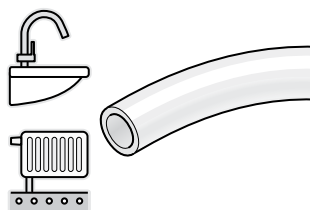

Potrubí Uponor Combi Pipe kombinuje požadavky na potrubí Uponor Aqua Pipe a Uponor Radi Pipe do jednoho a je určeno jak pro aplikace pitné vody, tak i vytápění/chlazení.

Výhody

- Certifikovaná kvalita
- Tepelná paměť
- Lehká a vysoce flexibilní
- Kyslíková bariéra
- Vysoká neprůhlednost



Specifikace

- Potrubí vyrobené z peroxidem zesíťovaného polyethylenu (PE-Xa) podle EN ISO 15875
- Vrstva EVOH (ethylenvinylalkohol) pro odolnost proti difúzi kyslíku podle DIN 4726
- Třída použití 2 - Dodávky teplé vody
- Třída použití 4 - Podlahové vytápění a nízkoteplotní radiátory
- Třída použití 5 - Radiátory pro vysoké teploty
- Třída ochrany proti ohni E podle DIN EN 13501-1

Použití

- Pitná voda: Stálý rozsah provozních teplot od 0 °C do 70 °C při maximálním trvalém provozním tlaku 10 barů. Krátkodobá maximální teplota činí 95 °C po dobu 100 hodin v době provozní životnosti.
- Podlahové vytápění a nízkoteplotní radiátory
- Vytápění: Stálý rozsah provozních teplot až 90 °C při maximálním trvalém provozním tlaku 6 barů. Krátkodobá maximální teplota činí 100 °C po dobu 100 hodin v době provozní životnosti.

Uponor Combi Pipe natural PN10

- Provozní tlak 10 bar
- Kotouč

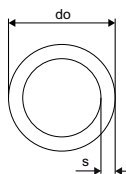

Obj.č.	Dimenze	L m	do mm	s mm	p bar	barva		uPoints	Bal.2	Bal.	Jedn.	Kč / Jedn.
1087904	16x2,0	100m	100	16	2,0	10 bílá		600	1100	100	m	44 Kč
1047828	20x2,8	100m	100	20	2,8	10 bílá		900	700	100	m	62 Kč
1047834	25x3,5	100m	100	25	3,5	10 bílá		1350	600	100	m	119 Kč

Uponor Teck

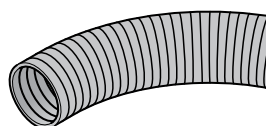

Uponor Teck je chránička, navržena pro ochranu potrubí používaného pro rozvody pitné vody a vytápění/chlazení.

Výhody

- Zajišťuje bezpečné a spolehlivé dodávky vody
- Certifikovaná kvalita
- Chrání vnitřní potrubí
- Barevné kódování pro teplou a studenou vodu



Specifikace

- Korugované, vyrobeno z polyethylenu s vysokou hustotou (HDPE)
- Třída ochrany proti ohni E podle EN 13501-1
- Dodává se v kotoučích
- Příslušenství pro připevnění, těsnění a spojování vedení

Použití

- Používá se pro instalace potrubí v potrubí (PVP), aby se omezilo riziko poškození a umožnila se výměna vnitřního potrubí

Uponor Teck chránička red

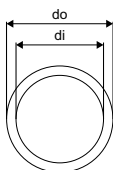

Obj.č.	Dimenze	L m	di mm	do mm	barva	Bal.2	Bal.	Jedn.	Kč / Jedn.
1012858	25/20 50m	50	20	25	červená	2500	50	m	21 Kč
1012862	28/23 50m	50	23	28	červená	2000	50	m	28 Kč
1012866	35/29 50m	50	29	35	červená	1400	50	m	35 Kč

Uponor Teck chránička blue

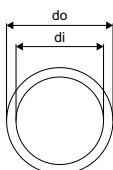

Obj.č.	Dimenze	L m	di mm	do mm	barva	Bal.2	Bal.	Jedn.	Kč / Jedn.
1012859	25/20 50m	50	20	25	modrá	2500	50	m	21 Kč
1012863	28/23 50m	50	23	28	modrá	2000	50	m	28 Kč
1012867	35/29 50m	50	29	35	modrá	1400	50	m	35 Kč

Uponor Teck chránička black

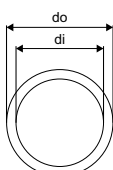

Obj.č.	Dimenze	L m	di mm	do mm	barva	Bal.2	Bal.	Jedn.	Kč / Jedn.
1012860	25/20 50m	50	20	25	černá	2500	50	m	21 Kč
1012864	28/23 50m	50	23	28	černá	2000	50	m	28 Kč
1012869	35/29 50m	50	29	35	černá	1400	50	m	35 Kč
1012872	43/36 25m	25	36	43	černá	600	25	m	56 Kč
1023127*	54/48 25m	25	48	54	černá	600	25	m	78 Kč

Uponor Q&E

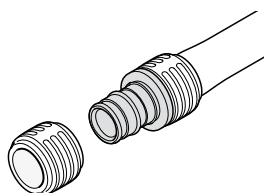

Uponor Quick&Easy je jedinečný a inovativní systém tvarovek, který pro rychlou a snadnou instalaci využívá paměťový efekt potrubí ze síťovaného polyethylenu PE-Xa. Díky širokému sortimentu tvarovek a příslušenství

je Q&E kompletním a bezpečným systémem pro cenově efektivní instalaci. Odolnost proti korozi jej dělá bezpečným a vodotěsným.

Výhody

- Elasticita potrubí z PE-Xa zajišťuje vysokou bezpečnost
- Odolnost proti korozi
- Nízké tlakové ztráty
- Ergonomická konstrukce objímek
- Snadné určení rozměru objímky



Specifikace

- Q&E tvarovky a objímky pro potrubí Uponor PE-Xa
- Kovové tvarovky jsou vyrobeny z vysoce kvalitní mosazi
- Plastové tvarovky jsou vyrobeny z polyfenylsulfonu (PPSU)
- Objímky Q&E je nutné objednat samostatně, pokud není jinak uvedeno

Použití

- Pokud není uvedeno jinak: Vnější a vnitřní závitů podle EN 10226-1.

Uponor Q&E objímka evolution white

- Vyrobeno z PE materiálu

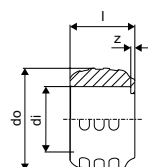

Obj.č.	Dimenze	l mm	di mm	do mm	z mm	p bar	barva	Bal.2	Bal.	Jedn.	Kč / Jedn.
1057453	16	16	16,2	25,3	1	6+10	bílá	900	20	ks	7 Kč
1057454	20	20	20,2	29,2	1	6+10	bílá	520	20	ks	10 Kč
1057455	25	25	25,3	34,6	1	6+10	bílá	300	20	ks	14 Kč
1057456	32	32	32,4	41,8	1	6+10	bílá	150	10	ks	26 Kč

Uponor Q&E objímka evolution red

- Kuželově tvarované
- Se zarážkou
- Vyrobeno z PE materiálu

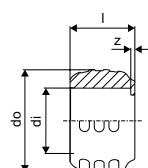

Obj.č.	Dimenze	l mm	di mm	do mm	z mm	p bar	barva	Bal.2	Bal.	Jedn.	Kč / Jedn.
1058010	16	16	16,2	25,3	1	6+10	červená	900	20	ks	7 Kč
1058011	20	20	20,2	29,2	1	6+10	červená	520	20	ks	10 Kč
1058012	25	25	25,3	34,6	1	6+10	červená	300	20	ks	14 Kč

Uponor Q&E

Uponor Q&E objímka evolution blue

- Vyrobeno z PE materiálu

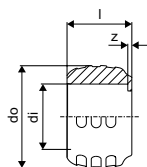

Obj.č.	Dimenze	l mm	di mm	do mm	z mm	p bar	barva	Bal.2	Bal.	Jedn.	Kč / Jedn.
1058013	16	16	16,2	25,3	1	6+10	modrá	900	20	ks	7 Kč
1058014	20	20	20,2	29,2	1	6+10	modrá	520	20	ks	10 Kč
1058015	25	25	25,3	34,6	1	6+10	modrá	300	20	ks	14 Kč

Uponor Q&E objímka se zarážkou natural

- Se zarážkou
- Vyrobeno z PE materiálu

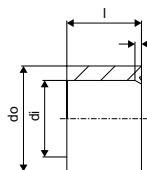

Obj.č.	Dimenze	l mm	di mm	do mm	z mm	p bar	barva	Bal.2	Bal.	Jedn.	Kč / Jedn.
1042388	16	16	16,4	22,4	1	6+10	bílá	900	20	ks	7 Kč
1042836	20	21	20,4	26,4	1	6+10	bílá	520	20	ks	10 Kč
1042840	25	25	25,4	32	1	6+10	bílá	300	20	ks	14 Kč
1044993	32	33	32,7	39,9	2	6+10	bílá	150	10	ks	26 Kč
1045464	40	41	40,8	50,2	3	6+10	bílá	80	5	ks	33 Kč
1045489	50	50	51	63	4	6+10	bílá	70	5	ks	56 Kč
1045490	63	63	64,3	75,7	4	6+10	bílá	35	5	ks	90 Kč
1085087	75	76	76,3	88,3	4	6+10	bílá	18	2	ks	434 Kč

Uponor Q&E koleno PPSU

- Vyrobeno z plastického materiálu polyfenylsulfonu (PPSU)
- Objímka Uponor Q&E musí být objednána samostatně

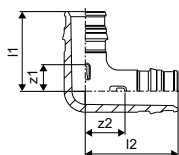

Obj.č.	Dimenze	l1 mm	l2 mm	z1 mm	z2 mm	p bar	Bal.2	Bal.	Jedn.	Kč / Jedn.
1008679	16-16	27	32	9	13	6+10	100	5	ks	67 Kč
1008680	20-20	34	39	12	16	6+10	40	5	ks	94 Kč
1008681	25-25	42	47	14	19	6+10	25	5	ks	136 Kč
1001245	32-32	53	59	18	23	6+10	10	1	ks	252 Kč
1008683	40-40	65	74	21	29	6+10	10	1	ks	496 Kč
1042859	50-50	83	98	29	44	6+10	5	1	ks	1 083 Kč
1042858	63-63	100	112	33	44	6+10	3	1	ks	1 725 Kč
1085080	75-75	149	149	64	65	6+10	2	1	ks	4 023 Kč

Uponor Q&E

Uponor Q&E spojka PPSU

- Vyrobeno z plastického materiálu polyfenylsulfonu (PPSU)
- Objímka Uponor Q&E musí být objednána samostatně

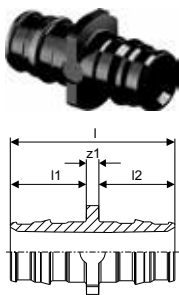

Obj.č.	Dimenze	l mm	l1 mm	l2 mm	z1 mm	p bar	Bal.2	Bal.	Jedn.	Kč / Jedn.
1008669	16-16	39	18	18	3	6+10	100	5	ks	56 Kč
1008932	20-20	47	22	22	3	6+10	80	5	ks	72 Kč
1008671	25-25	58	28	28	3	6+10	50	5	ks	92 Kč
1001235	32-32	73	35	35	3	6+10	15	1	ks	130 Kč
1008673	40-40	90	44	44	3	6+10	10	1	ks	245 Kč
1042866	50-50	113	54	54	5	6+10	10	1	ks	467 Kč
1042865	63-63	141	68	68	6	6+10	5	1	ks	774 Kč
1085084	75-75	179	86	86	7	6+10	10	1	ks	2 659 Kč

Uponor Q&E spojka redukováná PPSU

- Vyrobeno z plastického materiálu polyfenylsulfonu (PPSU)
- Objímka Uponor Q&E musí být objednána samostatně

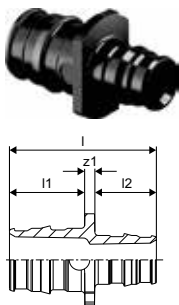

Obj.č.	Dimenze	l mm	l1 mm	l2 mm	z1 mm	p bar	Bal.2	Bal.	Jedn.	Kč / Jedn.
1008674	20-16	43	22	18	3	6+10	100	5	ks	79 Kč
1008675	25-16	49	28	18	3	6+10	40	5	ks	87 Kč
1008676	25-20	53	22	28	3	6+10	40	5	ks	87 Kč
1001240	32-25	66	28	35	3	6+10	20	1	ks	139 Kč
1008678	40-32	82	35	44	3	6+10	10	1	ks	243 Kč
1042879	50-32	94	54	35	5	6+10	10	1	ks	557 Kč
1042867	50-40	103	54	44	5	6+10	10	1	ks	557 Kč
1042878	63-40	117	68	44	6	6+10	5	1	ks	1 227 Kč
1042877	63-50	128	68	54	6	6+10	5	1	ks	1 227 Kč
1085086	75-50	147	86	54	6	6+10	10	1	ks	2 322 Kč
1085085	75-63	160	86	68	7	6+10	10	1	ks	2 603 Kč

Uponor Q&E T-kus PPSU

- Vyrobeno z plastického materiálu polyfenylsulfonu (PPSU)
- Objímka Uponor Q&E musí být objednána samostatně

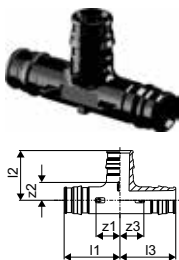

Obj.č.	Dimenze	l1 mm	l2 mm	l3 mm	z1 mm	z2 mm	z3 mm	p bar	Bal.2	Bal.	Jedn.	Kč / Jedn.
1008684	16-16-16	32	27	32	14	10	14	6+10	60	5	ks	79 Kč
1008685	20-20-20	39	34	39	17	12	17	6+10	30	5	ks	84 Kč
1008686	25-25-25	47	42	47	20	15	20	6+10	20	5	ks	150 Kč
1001250	32-32-32	59	53	59	24	18	24	6+10	10	1	ks	252 Kč
1008688	40-40-40	74	65	74	30	22	30	6+10	5	1	ks	496 Kč
1042861	50-50-50	92	83	92	38	29	38	6+10	3	1	ks	1 083 Kč
1042860	63-63-63	112	102	112	44	5	44	6+10	2	1	ks	1 725 Kč
1085081	75-75-75	156	123	156	70	37	70	6+10	2	1	ks	5 413 Kč

Uponor Q&E

Uponor Q&E T-kus redukovaný PPSU

- Vyrobeno z plastického materiálu polyfenylsulfonu (PPSU)
- Objímka Uponor Q&E musí být objednána samostatně

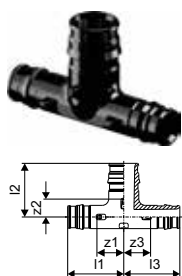

Obj.č.	Dimenze	l1 mm	l2 mm	l3 mm	z1 mm	z2 mm	z3 mm	p bar	Bal.2	Bal.	Jedn.	Kč / Jedn.
1008710	16-20-16	35	33	35	17	11	17	6+10	40	5	ks	102 Kč
1008700	20-16-16	36	29	32	14	11	14	6+10	40	5	ks	102 Kč
1008689	20-16-20	36	29	36	14	11	14	6+10	40	5	ks	102 Kč
1008697	20-20-16	36	34	32	14	12	14	6+10	40	5	ks	102 Kč
1008711	20-25-20	42	40	42	20	12	20	6+10	25	5	ks	135 Kč
1008702	25-16-16	41	32	32	14	14	14	6+10	25	5	ks	135 Kč
1008699	25-16-20	41	32	36	14	14	14	6+10	25	5	ks	135 Kč
1008690	25-16-25	41	32	41	14	14	14	6+10	25	5	ks	135 Kč
1008701	25-20-16	44	37	35	17	15	17	6+10	25	5	ks	135 Kč
1008703	25-20-20	44	37	39	17	15	17	6+10	25	5	ks	135 Kč
1008691	25-20-25	44	37	44	17	15	17	6+10	20	5	ks	135 Kč
1001420	25-25-20	47	42	42	20	15	20	6+10	20	5	ks	135 Kč
1008712	25-32-25	52	50	52	24	15	24	6+10	15	1	ks	232 Kč
1001422	32-20-25	52	40	44	17	18	17	6+10	15	1	ks	232 Kč
1001424	32-20-32	52	40	52	17	18	17	6+10	15	1	ks	232 Kč
1008704	32-25-20	55	45	42	20	18	20	6+10	15	1	ks	232 Kč
1001426	32-25-25	55	45	47	20	18	20	6+10	15	1	ks	232 Kč
1001428	32-25-32	55	45	55	20	18	20	6+10	15	1	ks	232 Kč
1008713	32-40-32	65	61	65	30	18	30	6+10	10	1	ks	456 Kč
1008707	40-20-32	60	44	52	17	22	17	6+10	5	1	ks	456 Kč
1008694	40-20-40	60	44	60	17	22	17	6+10	5	1	ks	456 Kč
1008708	40-25-32	63	49	55	20	22	20	6+10	5	1	ks	456 Kč
1008695	40-25-40	63	49	63	20	22	20	6+10	5	1	ks	456 Kč
1008709	40-32-32	68	57	59	24	22	24	6+10	5	1	ks	456 Kč
1008696	40-32-40	68	57	68	24	22	24	6+10	5	1	ks	456 Kč
1042876	50-25-40	92	57	82	38	29	39	6+10	4	1	ks	1 052 Kč
1042864	50-25-50	92	57	92	38	29	38	6+10	4	1	ks	1 052 Kč
1042863	50-32-50	92	64	92	38	29	38	6+10	4	1	ks	1 052 Kč
1042862	50-40-40	92	73	82	38	29	39	6+10	4	1	ks	1 052 Kč
1042875	50-40-50	92	73	92	38	29	38	6+10	4	1	ks	1 052 Kč
1042871	63-25-50	112	62	99	44	35	45	6+10	2	1	ks	1 939 Kč
1042873	63-25-63	112	60	112	44	33	44	6+10	2	1	ks	1 939 Kč
1042870	63-32-63	112	70	112	44	35	44	6+10	2	1	ks	1 939 Kč
1042869	63-40-40	112	78	99	44	35	55	6+10	2	1	ks	1 939 Kč
1042872	63-40-63	112	78	112	44	35	44	6+10	2	1	ks	1 939 Kč
1042868	63-50-50	112	89	99	44	35	45	6+10	2	1	ks	1 939 Kč
1042874	63-50-63	112	89	112	44	35	44	6+10	2	1	ks	1 939 Kč
1085083	75-25-75	118	67	118	32	39	32	6+10	4	1	ks	3 417 Kč
1085082	75-40-75	118	83	118	32	83	32	6+10	4	1	ks	3 831 Kč

Uponor Q&E

Uponor Uni-C držák rozdělovače SH

- Držák rozdělovače pro rozvod vody
- Vyrobený z pozinkované oceli s plastovými svorkami
- Může se používat i do skříněk rozdělovačů pro rozvod studené a teplé vody

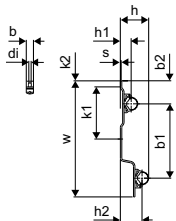

Obj.č.	Dimenze	Bal.2	Bal.	Jedn.	Kč / Jedn.
1045451*	3/4" 1"	25	1	sada	430 Kč

Uponor Fluvia koncová zátka s vypouštěním

- Materiál mosaz

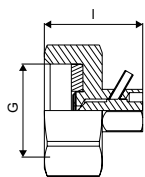
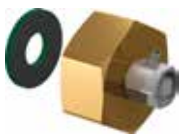

Obj.č.	Dimenze	l mm	G "	p bar	Bal.2	Bal.	Jedn.	Kč / Jedn.
1008497	G3/4	26	3/4	6+10	200	200	ks	366 Kč

Uponor Q&E přechod vnější závit PL

- Vyrobeno z mosazi
- Objímka Uponor Q&E musí být objednána samostatně

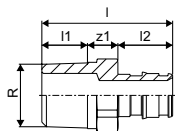

Obj.č.	Dimenze	l mm	l1 mm	l2 mm	R "	z1 mm	p bar	Bal.2	Bal.	Jedn.	Kč / Jedn.
1023003	16-R1/2"MT	43	15	18	1/2	10	6+10	100	5	ks	92 Kč
1023004	16-R3/4"MT	46	17	18	3/4	11	6+10	80	5	ks	188 Kč
1023005	20-R1/2"MT	47	15	22	1/2	10	6+10	100	5	ks	187 Kč
1023006	20-R3/4"MT	50	17	22	3/4	11	6+10	70	5	ks	187 Kč
1023007	25-R3/4"MT	55	17	27	1/2	11	6+10	70	5	ks	332 Kč
1023008	25-R1"MT	58	20	27	3/4	11	6+10	40	5	ks	332 Kč
1047191	32-R1"MT	65	21	34	3/4	10	6+10	10	1	ks	279 Kč

Uponor Q&E

Uponor Q&E přechod vnější závit PL/DR

- Vyrobeno z mosazi
- Objímka Uponor Q&E musí být objednána samostatně

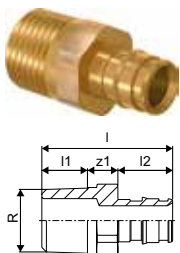

Obj.č.	Dimenze	l mm	l1 mm	l2 mm	R "	z1 mm	p bar	Bal.2	Bal.	Jedn.	Kč / Jedn.
1085077	40-R1 ¼"MT	73	19	42	1 ¼	12	6+10	16	1	ks	1 475 Kč
1085076	50-R1 ½"MT	89	20	52	1 ½	17	6+10	8	1	ks	1 769 Kč
1085075	63-R2"MT	100	24	65	2	11	6+10	6	1	ks	2 265 Kč
1085074	75-R2 ½"MT	126	27	86	2 ½	13	6+10	6	1	ks	3 627 Kč

Uponor Q&E přechod vnitřní závit PL

- Vyrobeno z mosazi
- Objímka Uponor Q&E musí být objednána samostatně

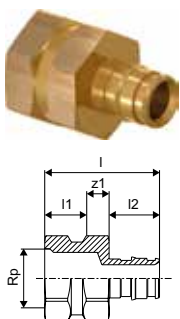

Obj.č.	Dimenze	l mm	l1 mm	l2 mm	Rp "	z1 mm	p bar	Bal.2	Bal.	Jedn.	Kč / Jedn.
1023009	16-Rp½"FT	41	15	18	½	8	6+10	60	5	ks	129 Kč
1023010	20-Rp½"FT	44	15	22	½	7	6+10	60	5	ks	170 Kč
1023011	20-Rp¾"FT	46	18	22	¾	6	6+10	40	5	ks	188 Kč
1023012	25-Rp¾"FT	51	18	27	¾	6	6+10	40	5	ks	319 Kč
1023013	25-Rp1"FT	55	22	27	1	6	6+10	35	5	ks	319 Kč

Uponor Q&E přechod vnitřní závit PL/DR

- Vyrobeno z mosazi
- Objímka Uponor Q&E musí být objednána samostatně

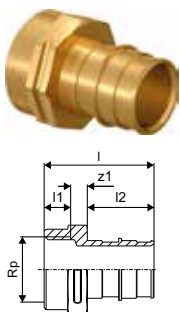

Obj.č.	Dimenze	l mm	l1 mm	l2 mm	Rp "	z1 mm	p bar	Bal.2	Bal.	Jedn.	Kč / Jedn.
1085078	50-RP1 ½"FT	92	21	52	1 ½	19	6+10	8	1	ks	1 769 Kč

Uponor Q&E přechod vnitřní závit PL

- Vyrobeno z mosazi
- Objímka Uponor Q&E musí být objednána samostatně

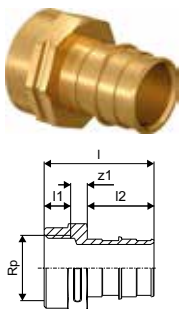

Obj.č.	Dimenze	l mm	l1 mm	l2 mm	G "	z1 mm	p bar	Bal.2	Bal.	Jedn.	Kč / Jedn.
1047867	40-G1 ¼"FT	68	16	42	1 ¼	10	6+10	20	1	ks	862 Kč

Uponor Q&E

Uponor Q&E koleno přechod vnější závit PL

- Vyrobeno z mosazi
- Objímka Uponor Q&E musí být objednána samostatně

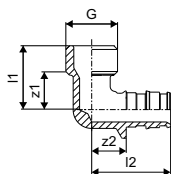

12.22
03.22

Obj.č.	Dimenze	l1 mm	l2 mm	G "	z1 mm	z2 mm	p bar	Bal.2	Bal.	Jedn.	Kč / Jedn.
1023019	16-G½"MT	26	32	½	16	14	6+10	80	5	ks	231 Kč
1023020	20-G½"MT	29	33	½	17	21	6+10	50	5	ks	297 Kč
1023021	20-G¾"MT	29	36	¾	18	14	6+10	40	5	ks	297 Kč
1023022	25-G¾"MT	29	41	¾	20	14	6+10	40	5	ks	357 Kč
1047877	32-G1"MT	49	60	1	26	26	6+10	20	1	ks	
1047878	40-G1¼"MT	61	74	1¼	46	32	6+10	10	1	ks	

Uponor Q&E koleno přechod vnitřní závit PL

- Vyrobeno z mosazi
- Objímka Uponor Q&E musí být objednána samostatně

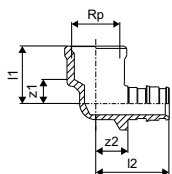

Obj.č.	Dimenze	l1 mm	l2 mm	G "	z1 mm	z2 mm	p bar	Bal.2	Bal.	Jedn.	Kč / Jedn.
1023023	16-G½"FT	25	32	½	11	14	6+10	70	5	ks	191 Kč
1023024	20-G½"FT	25	36	½	11	14	6+10	50	5	ks	213 Kč
1023025	20-G¾"FT	26	39	¾	10	17	6+10	30	5	ks	309 Kč
1023026	25-G¾"FT	26	44	¾	10	17	6+10	35	5	ks	316 Kč

Uponor Q&E T-kus přechod vnitřní závit PL

- Vyrobeno z mosazi
- Objímka Uponor Q&E musí být objednána samostatně

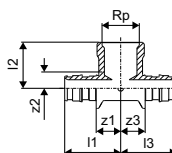

12.22

Obj.č.	Dimenze	l1 mm	l2 mm	l3 mm	Rp1 "	z1 mm	z2 mm	z3 mm	p bar	Bal.2	Bal.	Jedn.	Kč / Jedn.
1047885	16-Rp½"FT-16	32	26	32	½	14	9	14	6+10	50	5	ks	283 Kč
1047886	20-Rp½"FT-20	36	28	36	½	14	11	14	6+10	30	5	ks	297 Kč
1047887	25-Rp½"FT-25	41	28	41	½	14	11	14	6+10	25	5	ks	814 Kč
1047888	25-Rp¾"FT-25	44	34	44	¾	17	16	17	6+10	20	5	ks	814 Kč
1047201	32-Rp1"FT-32	59	49	59	1	25	28	25	6+10	10	1	ks	

Uponor Q&E

Uponor Q&E přechod s převlečnou maticí PL

- Vyrobeno z mosazi
- Objímka Uponor Q&E musí být objednána samostatně

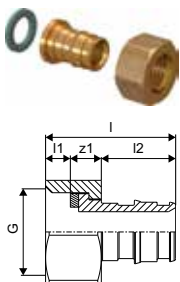

Obj.č.	Dimenze	l mm	l1 mm	l2 mm	G mm	z1 mm	p bar	Bal.2	Bal.	Jedn.	Kč / Jedn.
1023014	16-G $\frac{1}{2}$ "SN	32	6	18	$\frac{1}{2}$	8	6+10	100	5	ks	155 Kč
1023015	20-G $\frac{1}{2}$ "SN	42	8	22	$\frac{1}{2}$	13	6+10	60	5	ks	219 Kč
1023016	20-G $\frac{3}{4}$ "SN	36	7	22	$\frac{3}{4}$	8	6+10	50	5	ks	219 Kč
1023017	25-G $\frac{3}{4}$ "SN	49	7	27	$\frac{3}{4}$	15	6+10	45	5	ks	316 Kč
1023018	25-G1"SN	44	10	27	1	7	6+10	40	5	ks	365 Kč

Uponor Q&E koleno přechod převlečná matice PL

- Vyrobeno z mosazi
- Objímka Uponor Q&E musí být objednána samostatně

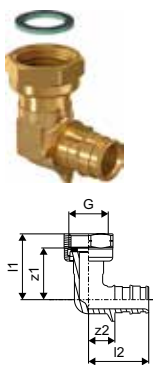

Obj.č.	Dimenze	l1 mm	l2 mm	G mm	z1 mm	z2 mm	p bar	Bal.2	Bal.	Jedn.	Kč / Jedn.
1047879	16-G $\frac{1}{2}$ "SN	35	32	$\frac{1}{2}$	28	14	6+10	70	5	ks	309 Kč
1047880	20-G $\frac{1}{2}$ "SN	37	33	$\frac{1}{2}$	29	11	6+10	50	5	ks	309 Kč
1047881	20-G $\frac{3}{4}$ "SN	39	36	$\frac{3}{4}$	32	14	6+10	35	5	ks	364 Kč
1047882	25-G $\frac{3}{4}$ "SN	39	41	$\frac{3}{4}$	32	14	6+10	35	5	ks	433 Kč

Uponor Q&E přechod DR S-Press

- Vyrobeno z mosazi
- Objímka Uponor Q&E musí být objednána samostatně

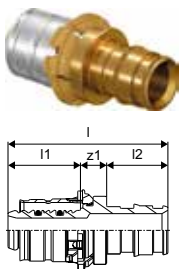

Obj.č.	Dimenze	l mm	l1 mm	l2 mm	z1 mm	Bal.2	Bal.	Jedn.	Kč / Jedn.
1062845	16-Q&E16	47	22	18	8	20	1	ks	318 Kč
1062846	20-Q&E20	52	23	22	8	10	1	ks	333 Kč
1062861	25-Q&E25	65	31	27	8	10	1	ks	427 Kč

Uponor Q&E přechod pro pájení PL

- Vyrobeno z mosazi
- Objímka Uponor Q&E musí být objednána samostatně

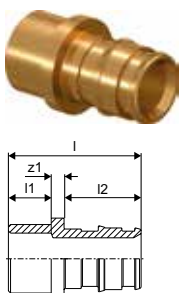

Obj.č.	Dimenze	l mm	l1 mm	l2 mm	z1 mm	p bar	Bal.2	Bal.	Jedn.	Kč / Jedn.
1047938	16-12CU	31	10	18	3	6+10	100	5	ks	139 Kč
1023040	16-15CU	34	13	18	3	6+10	100	5	ks	155 Kč
1023041	20-15CU	38	13	22	3	6+10	100	5	ks	190 Kč
1047940	20-18CU	38	13	22	3	6+10	80	5	ks	155 Kč
1047941	20-22CU	38	13	22	3	6+10	80	5	ks	190 Kč
1023042	25-22CU	43	13	27	3	6+10	40	5	ks	1 133 Kč

Uponor Q&E

Uponor Q&E podomítkový zapuštěný ventil PL



Obj.č.	Dimenze	d mm	p bar	l mm	l1 mm	z mm	z1 mm	Bal.2	Bal.	Jedn.	Kč / Jedn.
1038419	16-16	16	6+10	38,6	28,0	20,6	10,0	10	1	ks	460 Kč
1038420	20-20	20	6+10	39,0	34,1	17,0	12,1	10	1	ks	522 Kč
1038421	25-25	25	6+10	44,8	40,5	17,8	13,5	10	1	ks	586 Kč

Uponor Flex kryt na zapuštěný podomítkový ventil

- Chromovaná páka a krycí růžice
- Pro zapuštěné podomítkové ventily

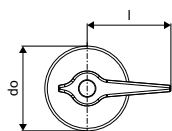

Obj.č.	Dimenze	l mm	do mm	Bal.2	Bal.	Jedn.	Kč / Jedn.
1023161		67	67,8	10	10	ks	341 Kč

Uponor Flex kryt na zapuštěný podomítkový ventil

- Chromovaná páka a krycí růžice
- Pro zapuštěné podomítkové veřejné ventily

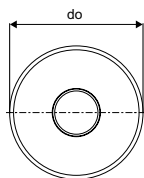

Obj.č.	Dimenze	do mm	Bal.2	Bal.	Jedn.	Kč / Jedn.
1023162		67,8	10	1	ks	341 Kč

Uponor Q&E

Uponor Smart Aqua

Specifikace

- Připojení nástěnek
- Objímky Q&E je nutné objednat samostatně, pokud není jinak uvedeno

Použití

- Pro instalace pitné vody
- Pokud není uvedeno jinak: Vnější a vnitřní závity podle EN 10226-1

Uponor Smart Aqua U nástěnka Q&E

- Vyrobeno z mosazi
- Objímka Uponor Q&E musí být objednána samostatně
- Průtočná U nástěnka, pro cirkulační zapojení

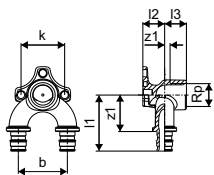

Obj.č.	Dimenze	l1 mm	l2 mm	l3 mm	Rp mm	z1 mm	z2 mm	b mm	k mm	Bal.2	Bal.	Jedn.	Kč / Jedn.
1059820*	16-Rp½"FT-16	52	20	20	½	34	5	45	40	5	1	ks	948 Kč
1059821*	20-Rp½"FT-20	56	20	20	½	35	5	45	40	5	1	ks	1 230 Kč

Uponor Smart Aqua nástěnka Q&E PL

- Vyrobeno z mosazi
- Objímka Uponor Q&E musí být objednána samostatně

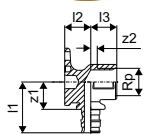

Obj.č.	Dimenze	l1 mm	l2 mm	l3 mm	Rp mm	z1 mm	z2 mm	p bar	Bal.2	Bal.	Jedn.	Kč / Jedn.
1059822	16-Rp½"FT	39	20	20	½	21	5	6+10	40	5	ks	146 Kč
1059823	20-Rp½"FT	40	20	20	½	18	5	6+10	40	5	ks	214 Kč

Uponor Smart Aqua montážní lišta přímá

- Materiál galvanizovaná ocel
- Pro fixaci nástěnek Uponor Smart Aqua
- Umožňuje připevnění v rámci rastrovaných otvorů
- Šrouby M6 x 12 podle DIN 965 součástí balení
- Otvory a štěrby pro snadné připevnění



03.22

Obj.č.	Dimenze	l mm	s mm	h mm	k mm	k1 mm	w mm	Bal.2	Bal.	Jedn.	Kč / Jedn.
1057840	75/150mm	265	3,0	9	75	150	35	5	1	ks	

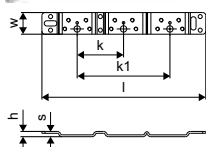

Uponor Q&E

Uponor Smart Aqua montážní lišta se zalomením

- Materiál galvanizovaná ocel
- Pro fixaci nástěnek Uponor Smart Aqua
- Umožňuje připevnění v rámci rastrovaných otvorů
- Šrouby M6 x 12 podle DIN 965 součástí balení
- Otvory a štěrby pro snadné připevnění

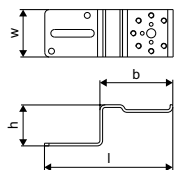

Obj.č.	Dimenze	l mm	b mm	h mm	Bal.2	Bal.	Jedn.	Kč / Jedn.
1057843		144	82	46	5	1	ks	178 Kč

Uponor Smart Aqua montážní lišta přímá - pásovina

- Materiál galvanizovaná ocel
- Pro fixaci nástěnek Uponor Smart Aqua
- Umožňuje připevnění v rámci rastrovaných otvorů
- Šrouby M6 x 12 podle DIN 965 součástí balení
- Otvory a štěrby pro snadné připevnění

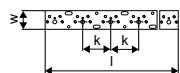

Obj.č.	Dimenze	l mm	k mm	Bal.2	Bal.	Jedn.	Kč / Jedn.
1057844	2m	2000	75	10	1	ks	661 Kč

Uponor Smart Aqua přírubová nástěnka Q&E SP PL

- Vyrobeno z mosazi
- Objímka Uponor Q&E musí být objednána samostatně
- Sedí na box 1038470

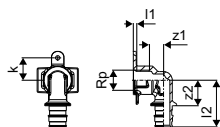

Obj.č.	Dimenze	l1 mm	l2 mm	Rp "	z1 mm	z2 mm	k mm	p bar	Bal.2	Bal.	Jedn.	Kč / Jedn.
1047933	25-Rp $\frac{3}{4}$ "FT	32	54	$\frac{3}{4}$	15	27	23	6+10	20	5	ks	341 Kč

Uponor Q&E

Uponor Smart Radi

Specifikace

- Tvarovky a příslušenství pro připojení otopných těles
- Objímky Q&E je nutné objednat samostatně, pokud není jinak uvedeno

Použití

- Vytápění vysokoteplotními a nízkoteplotními radiátory

Uponor Smart Radi L garnitura Q&E

- S měděnou trubkou 15 x 1 mm
- Připojení měděné pokovené trubky 15 x 1 mm k radiátoru lze provést pomocí Uponor svěrného šroubení (obj. č. 1013830)

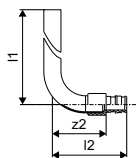

Obj.č.	Dimenze	l1 mm	l2 mm	z2 mm	p bar	Bal.2	Bal.	Jedn.	Kč / Jedn.
1023045	16-15CU l=300mm	300	65	47	6+10	40	2	ks	249 Kč
1023047	16-15CU l=1100mm	1100	65	47	6+10	20	2	ks	935 Kč
1023046	20-15CU l=300mm	300	69	47	6+10	30	2	ks	322 Kč

Uponor Smart Radi T garnitura Q&E

- S měděnou trubkou 15 x 1 mm
- Připojení měděné pokovené trubky 15 x 1 mm k radiátoru lze provést pomocí Uponor svěrného šroubení (obj. č. 1013830)

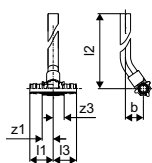

Obj.č.	Dimenze	l1 mm	l2 mm	l3 mm	z1 mm	z3 mm	p bar	Bal.2	Bal.	Jedn.	Kč / Jedn.
1023049	16-15CU-16 l=300mm	34	302	34	16	16	6+10	30	2	ks	323 Kč
1023050	20-15CU-20 l=300mm	39	302	39	17	17	6+10	30	2	ks	460 Kč

Uponor Aqua PLUS

Specifikace

- Vodotěsné skříňě podle NT VVS 129
- Pro rozdělovače s c/c 50 mm
- Pro skříňě M7
- Zahnuje skříň, kryty proti vystřikování a sadu příslušenství se svorkami rozdělovače
- Dveře a rámy (v případě potřeby) je třeba objednat samostatně
- RAL 9010
- Plastové rozdělovače pro montáž ve vodotěsných skříňích
- Rozdělovače a příslušenství lze používat samostatně
- Budete-li používat pouze rozdělovače bez systému skříňí, nelze zaručit vodotěsnost podle NT VVS 129
- Kovové tvarovky jsou vyrobeny z vysoce kvalitní mosazi
- Plastové tvarovky jsou vyrobeny z polyfenylsulfonu
- PPM rozdělovače s bajonetovými závity

Použití

- Vodotěsné instalace bránící poškození v případě netěsností
- Všechny typy instalace rozvaděčů

Uponor Q&E rozdělovač, vnější/vnitřní závit PL

- Vyrobeno z mosazi
- Objímka Uponor Q&E musí být objednána samostatně
- Rozdělovač 3/4" pro připojení studené a teplé vody

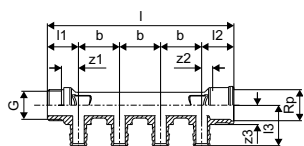

Obj.č.	Dimenze	HK	l	l1	l2	l3	G	Rp	z1	z2	b	p	Bal.2	Bal.	Jedn.	Kč / Jedn.
		mm	mm	mm	mm	mm	mm	mm	mm	mm	mm	bar				
1023027	3/4"MT/FT 2X16 c/c35mm	2	89	27	28	35	3/4	3/4	15	9	35	6+10	20	1	ks	563 Kč
1023028	3/4"MT/FT 3X16 c/c35mm	3	124	27	28	35	3/4	3/4	15	9	35	6+10	15	1	ks	595 Kč
1023029	3/4"MT/FT 4X16 c/c35mm	4	159	27	28	35	3/4	3/4	15	9	35	6+10	10	1	ks	631 Kč

Uponor Q&E rozdělovač s ventily, vnější/vnitřní závit PL SH

- Vyrobeno z mosazi
- Objímka Uponor Q&E musí být objednána samostatně
- Rozdělovač 1" pro připojení studené a teplé vody s uzavíracími ventily



Obj.č.	Dimenze	HK	d	IG	p	uPoints	Bal.2	Bal.	Jedn.	Kč / Jedn.
		mm	mm	mm	bar					
1048520	1"MT/FT 2X16 c/c38mm	2	16	G 1	6+10	150	32	1	ks	1 133 Kč
1048521	1"MT/FT 3X16 c/c38mm	3	16	G 1	6+10	200	32	1	ks	1 738 Kč
1048522	1"MT/FT 4X16 c/c38mm	4	16	G 1	6+10	250	24	1	ks	2 058 Kč

Uponor Flex-X

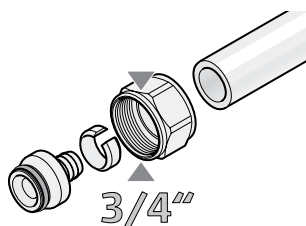

Svrně šroubení Uponor FLEX-X jsou speciálně navrženy pro připojení flexibilních potrubí Uponor s 3/4" Eurokonusem.

Výhody

- Snadná adaptace na rozdělovače a armatury s 3/4" Eurokonusem
- Nejsou nutné žádné speciální nástroje



Uponor Flex-X přechod pokovený PEX

- Materiál mosaz s povrchovou úpravou
- Pro připojení potrubí Uponor z PE-Xa k rozdělovačům
- Vnitřní závit 3/4", Eurokonus podle DIN EN ISO 228-1

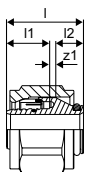

Obj.č.	Dimenze	l mm	l1 mm	G "	z1 mm	p bar	Bal.2	Bal.	Jedn.	Kč / Jedn.
1057441	16x1,8/2,0-3/4"FT Euro	24	16	3/4	1	6	100	10	ks	133 Kč
1045542	16x2,2-3/4"FT Euro	24	16	3/4	1	10	100	10	sada	166 Kč

Uponor RS Q&E

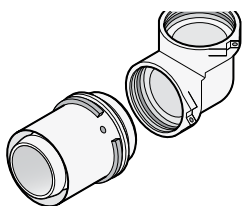

Uponor RS je jedinečný systém s modulární konstrukcí pro systémy stoupaček a dalších rozvodných potrubí. Pouhých 40 komponentů systému umožňuje stovky variací, díky čemuž je systém vysoce

adaptabilní.



Specifikace

- S pevným lisovacím kroužkem
- Aretační kroužek
- Barevný kód
- Bezpečnost při zkouškách

Certifikace

- Schválení místním OM.
- DVGW
- AENOR

Výhody

- Inovativní spoj těla a adaptéru tvarovky
- Rychlost a flexibilita: montáž bez nástrojů, variace kombinací
- Efektivnější použití zásob
- Možnost přizpůsobení až do konečné montáže
- Barevné kódování 16-110 mm pro snadný výběr rozměru

Uponor RS přechod PL Q&E

- RS systém
- Vyrobeno z mosazi
- Objímka Uponor Q&E musí být objednána samostatně

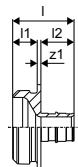

Obj.č.	Dimenze	l mm	l1 mm	l2 mm	z1 mm	p bar	Bal.2	Bal.	Jedn.	Kč / Jedn.
1047021	25-RS2	50	20	27	3	6+10	480	1	ks	720 Kč
1047022	32-RS2	57	20	34	3	6+10	480	1	ks	1 025 Kč
1047023	40-RS2	65	20	42	3	6+10	480	1	ks	1 065 Kč
1047024	50-RS2	75	20	52	3	6+10	400	1	ks	1 316 Kč
1047026	63-RS2	88	20	65	3	6+10	400	1	ks	1 376 Kč

Uponor RS přechod PL/DR Q&E

- RS systém
- Vyrobeno z mosazi
- Objímka Uponor Q&E musí být objednána samostatně

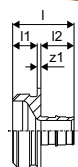

Obj.č.	Dimenze	l mm	l1 mm	l2 mm	z1 mm	p bar	Bal.2	Bal.	Jedn.	Kč / Jedn.
1085079	75-RS2	111	20	86	5	6+10	6	1	ks	3 437 Kč

Uponor Minitec

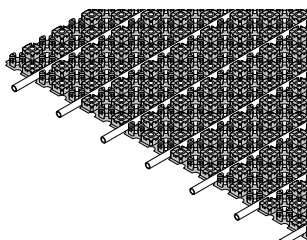

Uponor Minitec je ideální pro dovybavení stávajících budov, vhodné pro přímou instalaci na potěrové nebo dlaždicové podlahy. Jeho celková výška i s potěrem činí pouhých 15 mm a skládá se ze samolepicího fóliového

prvku a PE-Xa potrubí 9,9 mm. Minitec je optimalizován pro podpovrchové vytápění v obytných budovách.

Výhody

- **Nízká výška:** ideální pro rekonstrukce
- **Nenáročnost:** rychlá a efektivní instalace
- **Komfort:** krátké časy náběhu vytápění, rychlá reakce a regulace teploty
- **Úspora energie:** nízké provozní teploty



Specifikace

- Systém podlahového vytápění Minitec je možné pokládat na pevnou podlahu nebo určené izolační materiály
- Je navržen jako odolný systém pro kotvení potrubí s minimální výškou a systémovou deskou pro pokládku potrubí se správnými vzdálenostmi při pokládce
- Pro použití s potrubím Uponor Minitec PE-Xa 9,9 x 1,1 mm; umožňuje přímou a diagonální pokládku potrubí
- Třída ochrany proti ohni EN 13501-1: třída E
- Standardní hořlavost, materiál třídy B2, odpovídá DIN 4102
- Rozteč uložení potrubí: 50, 100, 150 mm
- Systémová deska: 0,77 m²

Použití

- Podlahové sálavé vytápění a chlazení
- Velmi nízká konstrukční výška
- Pro použití se vhodnými stěrkami

Certifikace

- DIN CERTCO: 7F170-F

Uponor Comfort Pipe

Specifikace

- Potrubí vyrobené z peroxidem zesíťovaného polyethylenu (PE-Xa) podle EN ISO 15875
- Vrstva EVOH (ethylenvinylalkohol) pro odolnost proti difúzi kyslíku podle DIN 4726
- Třída použití 4 - Podlahové vytápění a nízkoteplotní radiátory
- Třída ochrany proti ohni E podle DIN EN 13501-1

Použití

- Podlahové vytápění a rozvody pro nízkoteplotní radiátory
- Max. provozní teplota: 90 °C
- Maximální teplota 100 °C
- Konstrukční tlak 6 barů při 70 °C

Uponor Minitec

Uponor Minitec lepicí systémový panel

- Samolepicí systémový panel z pevného plastu na montáž a ukládání Uponor PE-Xa potrubí 9,9 x 1,1 mm
- S přesahem pro zámkování na obou stranách
- Zadní strana je opatřena samolepicí vrstvou pro správné upevnění na podkladovou vrstvu

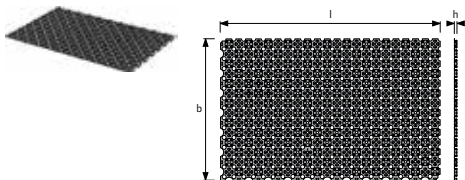

Obj.č.	Dimenze	ND	l	b	h	A	barva	Area	uPoints	Bal.2	Bal.	Jedn.	Kč / Jedn.
		mm	mm	mm	mm	m ²						m ²	Kč
1047318	6,2m ² 9,9x1,1	1100x700x12mm	15	1120	720	12	0,77	RAL 9017	0,806	50	99,2	6,2	596 Kč
1005261	15,4m ² 9,9x1,1	1100x700x12mm	15	1120	720	12	0,77	RAL 9017	0,806	400	123,2	15,4	596 Kč

Uponor Fix fixační lišta, U profil

- Upevňovací lišta pro potrubí 9,9 mm
- Rozteč 50 mm

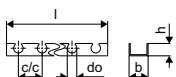

Obj.č.	Dimenze	l	do	c/c1	b	barva	Bal.2	Bal.	Jedn.	Kč / Jedn.
		mm	mm	mm	mm				m	Kč
1005274	9,9mm c/c20mm	2,5m	2500	10	20	24 šedá	25	2,5	m	114 Kč

Uponor Minitec obvodový dilatační pás, samolepicí

- Obvodový pás pro systém Minitec, odpovídající DIN 18560
- Vyrobený z polyethylenu se samolepicí vrstvou na zadní straně
- Samolepicí páska na vnější straně poskytuje těsný spoj mezi obvodovým pásem a izolací

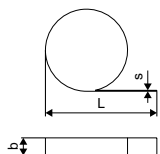

Obj.č.	Dimenze	barva	Bal.2	Bal.	Jedn.	Kč / Jedn.
1005267	20m 80x8mm	modrá	200	20	m	33 Kč

Uponor Minitec spárový profil

- Samolepicí spárový profil vyrobený z tvrdého PVC s polyethylenovým pěnovým expanzním proužkem, 10 mm silným pro spolehlivé oddělení jednotlivých dilatačních celků a pohlcení expanze potěru
- Pro dilatační spáry podle DIN 18560-2

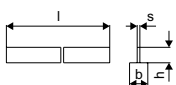
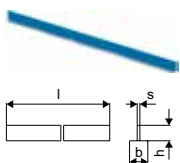

Obj.č.	Dimenze	l	s	b	h	barva	Bal.2	Bal.	Jedn.	Kč / Jedn.
		mm	mm	mm	mm				ks	Kč
1085980	0,9m 40x10mm	900	10,0	50	40	modrá	600	10	ks	235 Kč
1085981	1,3m 40x10mm	1300	10	50	40	modrá	600	10	ks	294 Kč

Uponor Minitec

Uponor Minitec bílé potrubí Comfort Pipe

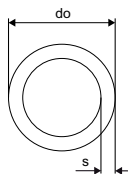

Obj.č.	Dimenze	L m	do mm	do1 mm	s mm	p bar	barva	uPoints	Bal.2	Bal.	Jedn.	Kč / Jedn.
1063287	9,9x1,1 60m	60	9,9	1,1	6		bílá		840	60	m	51 Kč
1063288	9,9x1,1 120m	120	9,9	1,1	6		bílá	300	1680	120	m	51 Kč
1063289	9,9x1,1 240m	240	9,9	1,1	6		bílá	600	2640	240	m	51 Kč
1063381	9,9x1,1 480m	480	9,9	1,1	6		bílá	1200	2880	480	m	51 Kč

Uponor Vario přechod na šroubení Minitec

- Q&E - Eurokonus
- Mosaz
- S 1 Q&E objímkou

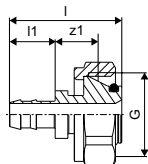

Obj.č.	Dimenze	l mm	l1 mm	G "	z1 mm	Bal.2	Bal.	Jedn.	Kč / Jedn.
1005266	9,9x1,1-G $\frac{3}{4}$ "Euro	35	14	$\frac{3}{4}$	14	100	10	ks	283 Kč

Uponor Minitec spojka a objímky

- Q&E
- Mosaz
- Se 2 Q&E objímkami

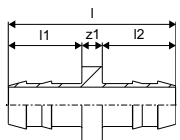

Obj.č.	Dimenze	l mm	l1 mm	l2 mm	z1 mm	p bar	Bal.2	Bal.	Jedn.	Kč / Jedn.
1005264	9,9x1,1	33	14	14	4	6	100	10	ks	133 Kč

Uponor Minitec přechod s vnějším závitem a objímka

- Q&E
- Mosaz
- S 1 Q&E objímkou

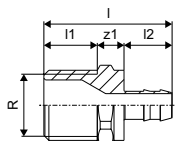

Obj.č.	Dimenze	l mm	l1 mm	l2 mm	R "	z1 mm	p bar	Bal.2	Bal.	Jedn.	Kč / Jedn.
1005265	9,9-R $\frac{1}{2}$ "MT	38	16	14	$\frac{1}{2}$	8	6	100	10	ks	196 Kč

Uponor Minitec

Uponor Minitec objímka natural

- PE-Xa

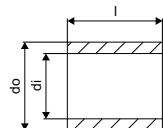

Obj.č.	Dimenze	l mm	di mm	do mm	p bar	Bal.2	Bal.	Jedn.	Kč / Jedn.
1005263	9,9x1,1	15	10,3	13,9	6	1600	10	ks	26 Kč

Uponor Minitec svěrné šroubení

- Eurokonus

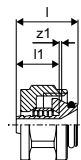

Obj.č.	Dimenze	l mm	l1 mm	G "	z1 mm	Bal.2	Bal.	Jedn.	Kč / Jedn.
1013426	9,9-3/4" Euro	26	18	3/4	1	120	12	ks	264 Kč

Uponor Fluvia Y rozdvojka svěrného šroubení

- Materiál mosaz
- Pro rozšíření čerpadlových skupin PUSH-12 na 2 okruhy
- U systému Minitec lze použít k rozšíření okruhu rozdělovače na 2

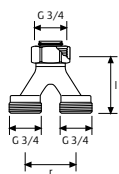

Obj.č.	Dimenze	l mm	c/c mm	Bal.2	Bal.	Jedn.	Kč / Jedn.
1005675	2xG3/4-3/4" Euro	50	40	50	1	sada	1 240 Kč

Uponor Tecto

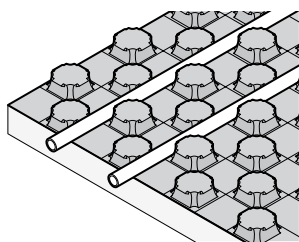

Systémové desky Uponor Tecto slouží k instalaci systému podlahového vytápění/chlazení v rezidenčních a nerezidenčních budovách. Instalují se do podlahy pod cementovou nebo

anhydritovou vrstvu a jsou k dispozici ve dvou tloušťkách (ND 30-2 a ND 11) pro různé podlahové konstrukce a požadavky na zatížení.



Specifikace

- Systém podlahového vytápění Tecto, skládající se z nopových systémových desek pro připevnění potrubí v rozměrech 14-17 mm
- Rozteč uložení potrubí: 100, 150, 200, 250, 300 mm
- Třída ochrany proti ohni E podle EN 13501-1
- Standardní hořlavost, materiál třídy B2, odpovídá DIN 4102

Použití

- Podlahové sálavé vytápění a chlazení
- Pro použití s cementovými a anhydritovými potěry

Certifikace

- DIN CERTCO: 7F010-F; 7F037-F

Uponor Comfort Pipe PLUS

Specifikace

- Potrubí vyrobené z peroxidem zesíťovaného polyethylenu (PE-Xa) podle EN ISO 15875
- Vrstva EVOH (ethylenvinylalkohol) pro odolnost proti difúzi kyslíku podle DIN 4726
- 5 vrstev
- Vnější bílé PE vrstvy určené k ochraně před mechanickým poškozením
- Třída použití 4/5 - Podlahové vytápění a nízkoteplotní radiátory
- Třída ochrany proti ohni E podle DIN EN 13501-1

Použití

- Podlahové vytápění a rozvody pro nízkoteplotní radiátory
- Vytápění
- Max. provozní teplota: 90 °C
- Maximální teplota 100 °C
- Konstrukční tlak 6 barů při 70 °C

Uponor Uni Pipe PLUS

Specifikace

- Vícevrstvé kompozitní potrubí s kyslíkovou bariérou (PE-RT - pojivo - bezešvý nesvařovaný hliník - pojivo - PE-RT)
- Třída ochrany proti ohni E podle DIN EN 13501-1

Použití

- Testováno / Schváleno podle EN ISO 21003 Vícevrstvé potrubní systémy pro instalace studené a teplé vody uvnitř budov pro třídu použití 1,2,4,5 / 10 bar
- Vytápění: Stálý rozsah provozních teplot až 80 °C při maximálním trvalém provozním tlaku 10 barů. Krátkodobá maximální teplota činí 100 °C po dobu 100 hodin v době provozní životnosti.

Výhody

- **Nenáročnost:** optimálně sladěné komponenty systému
- **Výběr mezi vícevrstvným kompozitním nebo PE-Xa potrubím**
- **Výhoda dlouhodobé, prověřené kvality Uponor**

Uponor Tecto

Uponor Tecto systémová deska ND 30-2

- Systémová deska s tepelnou izolací z EPS (bez HBCD)
- Pro potrubí 14 - 17 mm
- Rozteč potrubí v násobku 50 mm

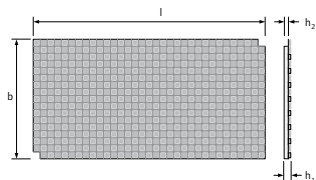

Obj.č.	Dimenze	s MN/m ³	G kN/m ²	l mm	R m ² K/W	b mm	h2 mm	A m ²	Area	uPoints	Bal.2	Bal.	Jedn.	Kč / Jedn.
1005478	EPS DES 30-2mm 14-17mm 1450x850mm	20	5	1450	0,750	850	30-2	1,12	1,23	200	53,76	8,96	m ²	387 Kč
1005477	EPS 11mm 14-17mm 1450x850mm	-	30	1450	0,275	850	11	1,12	1,23	300	94,08	15,68	m ²	359 Kč

Uponor Tecto diagonální pás

- Pro upevnění jedné trubky pro použití s panely Tecto
- Obsahuje 3 jednotlivé fixace
- Materiál: PS-fólie



Obj.č.	Dimenze	b mm	Bal.2	Bal.	Jedn.	Kč / Jedn.
1005482	45 75mm	75	420	10	ks	38 Kč

Uponor Tecto oboustranný spojovací pás

- Fixační oboustranný pás, slouží ke spojování ND 11 nebo ND 30-2 desek
- Materiál: PS-fólie

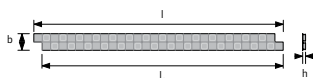

Obj.č.	Dimenze	l mm	l1 mm	b mm	h mm	Bal.2	Bal.	Jedn.	Kč / Jedn.
1005484	1,4m 100mm	1400	1350	100	22	742,5	33,75	m	43 Kč

Uponor Tecto vyrovnávací prvek

- Krycí prvek s rastrem, slouží ke spojování ND 11 nebo ND 30-2 desek v oblasti stěn a dveří
- Jedno překrytí s možností fixace na Tecto prvky
- Materiál: PS-fólie

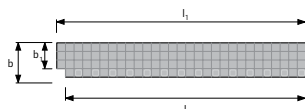
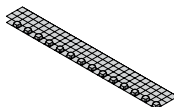

Obj.č.	Dimenze	l mm	l1 mm	b mm	b1 mm	A m ²	Bal.2	Bal.	Jedn.	Kč / Jedn.
1005481	1,45m 200mm	1400	1450	200	150	0,21	504	28	m	67 Kč

Uponor Tecto

Uponor Tecto izolace vyrovnávacího prvku ND 30-2

- Tepelná izolace pro použití s vyrovnávacím prvkem v prostoru dveří nebo stěn
- EPS (bez HBCD) podle EN 13163
- Tepelný odpor: 0,75 m²K/W
- Schváleno pro pohyblivá zatížení až 5 kN/m²

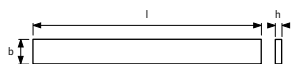
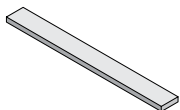

Obj.č.	Dimenze	G kN/m ²	ND	l mm	R m ² K/W	b mm	h mm	A m ²	Bal.2	Bal.	Jedn.	Kč / Jedn.
1005480	EPS DES 30-2mm 150x1400mm	5	30-2	1400	0,750	150	30-2	0,21	268,8	8,4	m	71 Kč
1005479	EPS 11mm 150x1400mm	30	11	1400	0,275	150	11	0,21	716,8	22,4	m	71 Kč

Uponor Multi obvodový dilatační pás

- Obvodový pás odpovídající DIN 18560, vyrobený z polyethylenu
- Se samolepicí vrstvou na zadní straně
- Fólie s lepenkou na vnitřní straně zajišťuje těsný spoj mezi obvodovým pásem a izolací

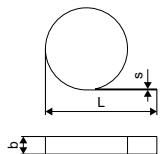

Obj.č.	Dimenze	L m	s mm	b mm	barva	Bal.	Jedn.	Kč / Jedn.
1000080	150x10mm	50	10	150	modrá	200	m	31 Kč

Uponor Multi spárový profil PP

- Samolepicí spárový profil vyrobený z tvrdého PVC s polyethylenovým pěnovým expanzním proužkem
- Pro spolehlivé oddělení jednotlivých dilatačních celků a na absorpci expanze potěru
- Pro dilatační spáry podle DIN 18560-2



Obj.č.	Dimenze	s mm	L m	h mm	Bal.2	Bal.	Jedn.	Kč / Jedn.
1090229	1800x100x10mm	10,0	1,8	100	720	18	m	139 Kč

Uponor Comfort Pipe PLUS bílé potrubí

- Provozní tlak 6/10 bar při 90 °C / 70 °C
- Kotouč

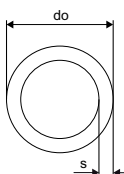

Obj.č.	Dimenze	L m	do mm	s mm	p mm	barva	uPoints	Bal.2	Bal.	Jedn.	Kč / Jedn.
1062883	14x2,0 120m	120	14	2	6	bílá	350	1320	120	m	57 Kč
1062884	14x2,0 240m	240	14	2	6	bílá	650	1680	240	m	57 Kč
1062885	14x2,0 960m	960	14	2	6	bílá	2500	1920	960	m	57 Kč
1062044	16x2,0 120m	120	16	2	6	bílá	400	1080	120	m	42 Kč
1062045	16x2,0 240m	240	16	2	6	bílá	700	1440	240	m	40 Kč
1062046	16x2,0 640m	640	16	2	6	bílá	2600	1280	640	m	40 Kč
1034535	17x2,0 120m	120	17	2	6	bílá	500	840	120	m	50 Kč
1009226	17x2,0 240m	240	17	2	6	bílá	950	1200	240	m	47 Kč
1086340	17x2,0 480m	480	17	2	6	bílá	1900	960	480	m	47 Kč
1009227	17x2,0 640m	640	17	2	6	bílá	2400	1280	640	m	47 Kč

Uponor Tecto

Uponor Vario svěrné šroubení PEX

- Eurokonus
- Mosaz

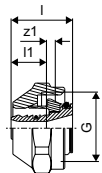

Obj.č.	Dimenze	l mm	l1 mm	G "	z1 mm	Bal.2	Bal.	Jedn.	Kč / Jedn.
1065283	14x2,0-G $\frac{3}{4}$ "FT Euro	23	13	$\frac{3}{4}$	3	25	1	ks	133 Kč
1065284	16x1,8/2,0-G $\frac{3}{4}$ "FT Euro	23	13	$\frac{3}{4}$	3	25	1	ks	133 Kč
1065286	17x2,0-G $\frac{3}{4}$ "FT Euro	23	13	$\frac{3}{4}$	3	25	1	ks	133 Kč

Uponor Q&E spojka a objímky DR

- Q&E
- Mosaz
- Se 2 Q&E objímkami

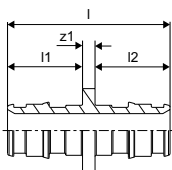

Obj.č.	Dimenze	l mm	l1 mm	l2 mm	z1 mm	Bal.2	Bal.	Jedn.	Kč / Jedn.
1058659	14-14	39	18	18	3	100	10	ks	234 Kč
1058660	16x1,8/2,0-16x1,8/2,0	39	18	18	3	100	10	ks	150 Kč
1058661	17-17	43	20	20	3	100	10	ks	225 Kč

Uponor Smart lisovací spojka PE-Xa

- Lisovací spojka
- Materiál: mosaz
- Pro spojení potrubí PE-Xa nebo PE-RT

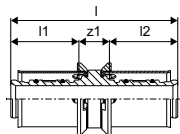

Obj.č.	Dimenze	l mm	l1 mm	l2 mm	z1 mm	p bar	Bal.2	Bal.	Jedn.	Kč / Jedn.
1089646	14x2,0-14x2,0	52	21	21	9	6	80	20	ks	132 Kč
1089647	16x1,8/2,0-16x1,8/2,0	52	21	21	9	6	80	20	ks	119 Kč

Uponor Uni Pipe PLUS bílá

- Kotouč

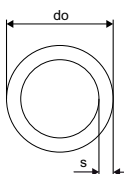

Obj.č.	Dimenze	L m	do mm	s mm	uPoints	Bal.2	Bal.	Jedn.	Kč / Jedn.
1059576	16x2,0 100m	100	16	2,0	500	2000	100	m	39 Kč
1059577	16x2,0 200m	200	16	2	900	2600	200	m	39 Kč
1059578	16x2,0 500m	500	16	2,00	2500	3500	500	m	39 Kč

Uponor Tecto

Uponor Uni-X svěrné šroubení MLC

- Svěrné šroubení, převlečná matice a vnitřní pouzdro z mosazi
- Pro připojení potrubí Uponor Uni Pipe PLUS a MLC k rozdělovačům (např. rozdělovač Uponor S, SH)
- Eurokonus s vnitřním závitem 3/4" podle EN ISO 228-1

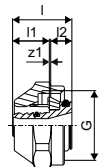

Obj.č.	Dimenze	l	l1	G	z1	Bal.2	Bal.	Jedn.	Kč / Jedn.
1058090	16-3/4" FT Euro	23	13	3/4	3	25	1	ks	133 Kč

Uponor S-Press PLUS spojka

- Unikátní lisovací indikátor
- Rychlá instalace ve 3 krocích (lisování bez odhraňování)
- Inovativní QR kód pro okamžitý digitální přístup

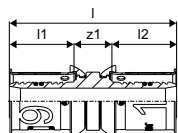

Obj.č.	Dimenze	l	l1	l2	z1	Bal.2	Bal.	Jedn.	Kč / Jedn.
1070547	16-16	51	20	20	12	80	20	ks	169 Kč

Uponor S-Press PLUS spojka PPSU

- Unikátní lisovací indikátor
- Rychlá instalace ve 3 krocích (lisování bez odhraňování)
- Inovativní QR kód pro okamžitý digitální přístup
- Barevně rozlišené

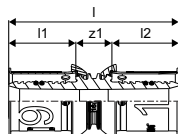

Obj.č.	Dimenze	l	l1	l2	z1	Bal.2	Bal.	Jedn.	Kč / Jedn.
1039933	16-16	51	20	20	11	80	20	ks	103 Kč

Uponor Multi plastový vodící oblouk

- Nárazuvzdorný plast
- Podpora ohybu 90°

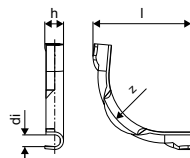

Obj.č.	Dimenze	l	d1	z	h	r	Bal.2	Bal.	Jedn.	Kč / Jedn.
1000118	18	115	16,5	90	25	90	250	50	ks	

Uponor Nubos

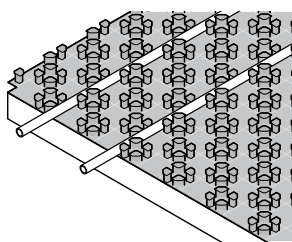

Systémová deska Uponor Nubos byla speciálně navržena jako samolepicí fólie bez izolace pro montáž systémů podlahového vytápění/ chlazení v rezidenčních a nerezidenčních budovách.

Instaluje se do podlahy pod cementovou nebo anhydritovou vrstvou na tepelnou izolaci, která je v rámci dodávky stavby.



Specifikace

- Systém podlahového vytápění Nubos, skládající se z fóliové nopové systémové desky pro připevnění potrubí v rozměrech 14-16 mm
- Rozteč uložení potrubí: 55, 110, 165, 220, 275, 330 mm
- Třída ochrany proti ohni E podle EN 13501-1
- Standardní hořlavost, materiál třídy B2, odpovídá DIN 4102

Použití

- Podlahové sálavé vytápění a chlazení
- Pro použití s cementovými a anhydritovými potěry

Certifikace

- DIN CERTCO: 7F335-F; 7F336-F; 7F337-F; 7F338-F

Uponor Comfort Pipe PLUS

Specifikace

- Potrubí vyrobené z peroxidem zesíťovaného polyethylenu (PE-Xa) podle EN ISO 15875
- Vrstva EVOH (ethylenvinylalkohol) pro odolnost proti difúzi kyslíku podle DIN 4726
- 5 vrstev
- Vnější bílé PE vrstvy určené k ochraně před mechanickým poškozením
- Třída použití 4/5 - Podlahové vytápění a nízkoteplotní radiátory
- Třída ochrany proti ohni E podle DIN EN 13501-1

Použití

- Podlahové vytápění a rozvody pro nízkoteplotní radiátory
- Vytápění
- Max. provozní teplota: 90 °C
- Maximální teplota 100 °C
- Konstrukční tlak 6 barů při 70 °C

Uponor Uni Pipe PLUS

Specifikace

- Vícevrstvé kompozitní potrubí s kyslíkovou bariérou (PE-RT - pojivo - bezešvý nesvařovaný hliník - pojivo - PE-RT)
- Třída ochrany proti ohni E podle DIN EN 13501-1

Použití

- Testováno / Schváleno podle EN ISO 21003 Vícevrstvé potrubní systémy pro instalace studené a teplé vody uvnitř budov pro třídu použití 1,2,4,5 / 10 bar
- Vytápění: Stálý rozsah provozních teplot až 80 °C při maximálním trvalém provozním tlaku 10 barů. Krátkodobá maximální teplota činí 100 °C po dobu 100 hodin v době provozní životnosti.

Výhody

- **Nenáročnost:** malý počet optimálně sladěných komponentů systému
- **Výběr mezi vícevrstevným kompozitním nebo PE-Xa potrubím, 14-16 mm**
- **Spolehlivost:** dlouhodobá, prověřená kvalita Uponor

Uponor Nubos

Uponor Nubos systémová deska bez izolace

- Systémová deska bez izolace pro instalaci na stávající izolaci
- Pro potrubí 14 - 16 mm
- Rozteč potrubí v násobku 55 mm



Obj.č.	Dimenze	s MN/m ³	l mm	b mm	h1 mm	A m ²	barva	Area	Bal.2	Bal.	Jedn.	Kč / Jedn.
1016703	14-16mm	-	1447	900	18	1,25	RAL 9017	1,302	140	10	m ²	266 Kč

Uponor Multi obvodový dilatační pás

- Obvodový pás odpovídající DIN 18560, vyrobený z polyethylenu
- Se samolepící vrstvou na zadní straně
- Fólie s lepenkou na vnitřní straně zajišťuje těsný spoj mezi obvodovým pásem a izolací

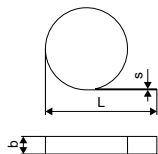

Obj.č.	Dimenze	L m	s mm	b mm	barva	Bal.	Jedn.	Kč / Jedn.
1000080	150x10mm	50	10	150	modrá	200	m	31 Kč

Uponor Multi spárový profil PP

- Samolepící spárový profil vyrobený z tvrdého PVC s polyethylenovým pěnovým expanzním proužkem
- Pro spolehlivé oddělení jednotlivých dilatačních celků a na absorpci expanze potěru
- Pro dilatační spáry podle DIN 18560-2



Obj.č.	Dimenze	s mm	L m	h mm	Bal.2	Bal.	Jedn.	Kč / Jedn.
1090229	1800x100x10mm	10,0	1,8	100	720	18	m	139 Kč

Uponor Comfort Pipe PLUS bílé potrubí

- Provozní tlak 6/10 bar při 90 °C / 70 °C
- Kotouč

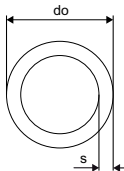

Obj.č.	Dimenze	L m	do mm	s mm	p mm	barva	uPoints	Bal.2	Bal.	Jedn.	Kč / Jedn.
1062883	14x2,0 120m	120	14	2	6	bílá	350	1320	120	m	57 Kč
1062884	14x2,0 240m	240	14	2	6	bílá	650	1680	240	m	57 Kč
1062885	14x2,0 960m	960	14	2	6	bílá	2500	1920	960	m	57 Kč
1062044	16x2,0 120m	120	16	2	6	bílá	400	1080	120	m	42 Kč
1062045	16x2,0 240m	240	16	2	6	bílá	700	1440	240	m	40 Kč
1062046	16x2,0 640m	640	16	2	6	bílá	2600	1280	640	m	40 Kč

Uponor Nubos

Uponor Vario svěrné šroubení PEX

- Eurokonus
- Mosaz

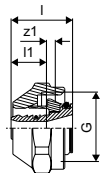

Obj.č.	Dimenze	l mm	l1 mm	G "	z1 mm	Bal.2	Bal.	Jedn.	Kč / Jedn.
1065283	14x2,0-G $\frac{3}{4}$ "FT Euro	23	13	$\frac{3}{4}$	3	25	1	ks	133 Kč
1065284	16x1,8/2,0-G $\frac{3}{4}$ "FT Euro	23	13	$\frac{3}{4}$	3	25	1	ks	133 Kč

Uponor Q&E spojka a objímky DR

- Q&E
- Mosaz
- Se 2 Q&E objímkami

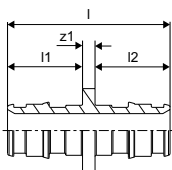

Obj.č.	Dimenze	l mm	l1 mm	l2 mm	z1 mm	Bal.2	Bal.	Jedn.	Kč / Jedn.
1058659	14-14	39	18	18	3	100	10	ks	234 Kč
1058660	16x1,8/2,0-16x1,8/2,0	39	18	18	3	100	10	ks	150 Kč

Uponor Smart lisovací spojka PE-Xa

- Lisovací spojka
- Materiál: mosaz
- Pro spojení potrubí PE-Xa nebo PE-RT

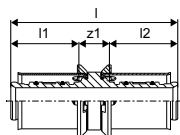

Obj.č.	Dimenze	l mm	l1 mm	l2 mm	z1 mm	p bar	Bal.2	Bal.	Jedn.	Kč / Jedn.
1089646	14x2,0-14x2,0	52	21	21	9	6	80	20	ks	132 Kč
1089647	16x1,8/2,0-16x1,8/2,0	52	21	21	9	6	80	20	ks	119 Kč

Uponor Uni Pipe PLUS bílá

- Kotouč

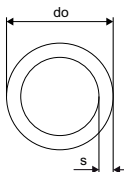

Obj.č.	Dimenze	L m	do mm	s mm	uPoints	Bal.2	Bal.	Jedn.	Kč / Jedn.	
1059576	16x2,0 100m	100	16	2,0		500	2000	100	m	39 Kč
1059577	16x2,0 200m	200	16	2		900	2600	200	m	39 Kč
1059578	16x2,0 500m	500	16	2,00		2500	3500	500	m	39 Kč

Uponor Nubos

Uponor Uni-X svěrné šroubení MLC

- Svěrné šroubení, převlečná matice a vnitřní pouzdro z mosazi
- Pro připojení potrubí Uponor Uni Pipe PLUS a MLC k rozdělovačům (např. rozdělovač Uponor S, SH)
- Eurokonus s vnitřním závitem 3/4" podle EN ISO 228-1

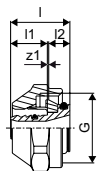

Obj.č.	Dimenze	l mm	l1 mm	G "	z1 mm	Bal.2	Bal.	Jedn.	Kč / Jedn.
1058090	16-3/4" FT Euro	23	13	3/4	3	25	1	ks	133 Kč

Uponor S-Press PLUS spojka

- Unikátní lisovací indikátor
- Rychlá instalace ve 3 krocích (lisování bez odhraňování)
- Inovativní QR kód pro okamžitý digitální přístup

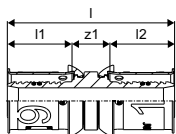

Obj.č.	Dimenze	l mm	l1 mm	l2 mm	z1 mm	Bal.2	Bal.	Jedn.	Kč / Jedn.
1070547	16-16	51	20	20	12	80	20	ks	169 Kč

Uponor S-Press PLUS spojka PPSU

- Unikátní lisovací indikátor
- Rychlá instalace ve 3 krocích (lisování bez odhraňování)
- Inovativní QR kód pro okamžitý digitální přístup
- Barevně rozlišené

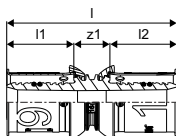

Obj.č.	Dimenze	l mm	l1 mm	l2 mm	z1 mm	Bal.2	Bal.	Jedn.	Kč / Jedn.
1039933	16-16	51	20	20	11	80	20	ks	103 Kč

Uponor Nubos

Uponor Multi plastový vodící oblouk

- Nárazuvzdorný plast
- Podpora ohybu 90°

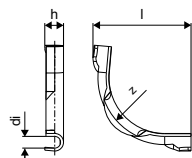

Obj.č.	Dimenze	l mm	di mm	z mm	h mm	r mm	Bal.2	Bal.	Jedn.	Kč / Jedn.
1000118	18	115	16,5	90	25	90	250	50	ks	

Uponor Klett

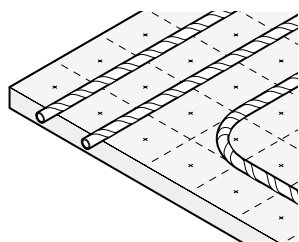

Inovativní systém Klett „suchý zip“ pokládky potrubí pro podlahové vytápění a chlazení. Potrubí je ovinuto pásem s upínacími háčky a systémový panel je pokryt laminovanou fólií s očky, ke kterým se potrubí přichytí.

Potrubí drží velmi pevně, ale lze jej odlepit a opětovně přilepit zpět.

Výhody
Spolehlivost a rychlost: upevnění pomocí suchého zipu
Snadné: nejsou nutné žádné speciální nástroje
Pružnost: bezproblémová změna polohy potrubí
Potrubí PE-Xa 16 x 2,0 mm
Výhoda dlouhodobé, prověřené kvality Uponor



Specifikace

- Systém podlahového vytápění Klett, skládající se z desek pro přichycení potrubí pomocí suchého zipu na EPS podle EN 13163 a DIN 4108-10
- Třída ochrany proti ohni E podle EN 13501-1
- Standardní hořlavost, materiál třídy B2, odpovídá DIN 4102
- Se samolepicí páskou na delší straně
- Fólie na panelech je potištěna mřížkovým rastrem 100 x 100 mm

Použití

- Podlahové sálavé vytápění a chlazení
- Pro použití s cementovými a anhydritovými potěry

Certifikace

- DIN CERTCO: 3V372 PE-Xa; 7F235-F; 7F236-F; 7F342-F

Uponor Klett Comfort Pipe PLUS

Specifikace

- Potrubí vyrobené z peroxidem zesíťovaného polyethylenu (PE-Xa) podle EN ISO 15875
- Vrstva EVOH (ethylenvinylalkohol) pro odolnost proti difúzi kyslíku podle DIN 4726
- 5 vrstev
- Vně bílé PE vrstvy určené k ochraně před mechanickým poškozením
- Třída použití 4 - Podlahové vytápění a nízkoteplotní radiátory
- Třída ochrany proti ohni E podle DIN EN 13501-1

Použití

- Podlahové vytápění a nízkoteplotní radiátory
- Maximální provozní teplota 90 °C
- Maximální teplota 100 °C
- Provozní tlak 6 barů při 70 °C

Uponor Klett panelová role extra

- Tepelně izolační panel, skládá se z fólie Klett pro uchycení potrubí a EPS tuhé pěny (bez HBCD) podle EN 13163 a DIN 4108-10
- S obnaženou jednostrannou samolepicí páskou na dlouhé straně
- Svinutý panel
- S omezením kročejového hluku



Obj.č.	Dimenze	s	G	ND	R	A	uPoints	Bal.2	Bal.	Jedn.	Kč / Jedn.
		MN/m ³	kN/m ²		m ² K/W	m ²				m ²	Kč
1063402	EPS DES 25-2mm 10x1m	30	5	25-2	0,600	10	100	80	10	m ²	318 Kč
1063322*	EPS DES 30-2mm 10x1m	20	5	30-2	0,750	10	100	80	10	m ²	338 Kč

Uponor Klett

Uponor Multi obvodový dilatační pás

- Obvodový pás odpovídající DIN 18560, vyrobený z polyethylenu
- Se samolepicí vrstvou na zadní straně
- Fólie s lepenkou na vnitřní straně zajišťuje těsný spoj mezi obvodovým pásem a izolací

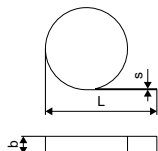

Obj.č.	Dimenze	L m	s mm	b mm	barva	Bal.	Jedn.	Kč / Jedn.
1000080	150x10mm	50	10	150	modrá	200	m	31 Kč

Uponor Multi spárový profil PP

- Samolepicí spárový profil vyrobený z tvrdého PVC s polyethylenovým pěnovým expanzním proužkem
- Pro spolehlivé oddělení jednotlivých dilatačních celků a na absorpci expanze potěru
- Pro dilatační spáry podle DIN 18560-2



Obj.č.	Dimenze	s mm	L m	h mm	Bal.2	Bal.	Jedn.	Kč / Jedn.
1090229	1800x100x10mm	10,0	1,8	100	720	18	m	139 Kč

Uponor Klett potrubí se suchým zipem Comfort Pipe PLUS

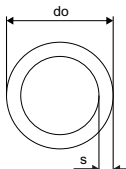

Obj.č.	Dimenze	L m	do mm	s mm	p mm	barva	uPoints	Bal.2	Bal.	Jedn.	Kč / Jedn.
1087302*	16x2,0 240m	240	16	2	6	bílá	600	1200	240	m	46 Kč
1087303*	16x2,0 640m	640	16	2	6	bílá	1600	1280	640	m	46 Kč

Uponor Vario svěrné šroubení PEX

- Eurokonus
- Mosaz

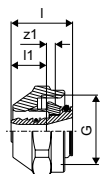

Obj.č.	Dimenze	l mm	l1 mm	G "	z1 mm	Bal.2	Bal.	Jedn.	Kč / Jedn.
1065284	16x1,8/2,0-G¾"FT Euro	23	13	¾	3	25	1	ks	133 Kč

Uponor Klett

Uponor Smart lisovací spojka PE-Xa

- Lisovací spojka
- Materiál: mosaz
- Pro spojení potrubí PE-Xa nebo PE-RT

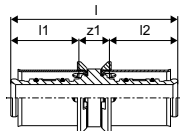

Obj.č.	Dimenze	l	l1	l2	z1	p	Bal.2	Bal.	Jedn.	Kč / Jedn.
		mm	mm	mm	mm	bar				
1089647	16x1,8/2,0-16x1,8/2,0	52	21	21	9	6	80	20	ks	119 Kč

Uponor Q&E spojka a objímky DR

- Q&E
- Mosaz
- Se 2 Q&E objímkami

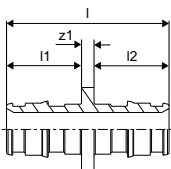

Obj.č.	Dimenze	l	l1	l2	z1	Bal.2	Bal.	Jedn.	Kč / Jedn.
		mm	mm	mm	mm				
1058660	16x1,8/2,0-16x1,8/2,0	39	18	18	3	100	10	ks	150 Kč

Uponor Multi lepicí páska

- Samolepicí páska pro slepení panelů Tacker a Klett
- Pro výslednou těsnost potěru podle DIN 18560



Obj.č.	Dimenze	L	b	Bal.2	Bal.	Jedn.	Kč / Jedn.
		m	mm				
1000012	66m 50mm	66	50	36	1	ks	163 Kč

Uponor Multi plastový vodící oblouk

- Nárazuvzdorný plast
- Podpora ohybu 90°

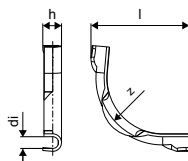

Obj.č.	Dimenze	l	di	z	h	r	Bal.2	Bal.	Jedn.	Kč / Jedn.
		mm	mm	mm	mm	mm				
1000118	18	115	16,5	90	25	90	250	50	ks	

Uponor Klett

Uponor Multi potrubní podpěra

- Pro přidržení potrubí v místech dveří, nebo jiných prostupů



03.22

Obj.č.	Dimenze	Bal.	Jedn.	Kč / Jedn.
1088066		1	ks	4 393 Kč

Uponor Tacker

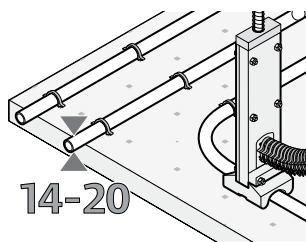

Všechny komponenty tvořící systém Tacker jsou navrženy s cílem navzájem spolu ladit. Systémové desky s tepelnou izolací a izolací proti kročejovému hluku jsou opatřeny povrchem odolným proti mechanickému

poškození s vyznačeným mřížkovým rastrem pro jednodušší instalaci potrubí. Všechny tyto komponenty jsou vytvořeny s cílem zaručit spolehlivou funkčnost systému.

Výhody

Flexibilní pokládka potrubí

K dispozici svinutá systémová deska nebo fólie

Vhodné pro všechny druhy podlahových potěrů

Rychlá instalace díky integrované izolační vrstvě

Univerzální přichytky pro potrubí o průměru 14-20 mm

Snadná instalace: s ergonomickou Uponor „takrovačkou“



Specifikace

- Systém podlahového vytápění Tacker, skládající se z texturované fólie odolné proti roztržení, laminované na EPS podle EN 13163 a DIN 4108-10
- Třída ochrany proti ohni E podle EN 13501-1
- Standardní hořlavost, materiál třídy B2, odpovídá DIN 4102
- Fólie i deska je potištěna mřížkovým rastrem 100 x 100 mm

Použití

- Podlahové sálavé vytápění a chlazení
- Pro použití s cementovými a anhydritovými potěry

Certifikace

- DIN CERTCO: 7F077-F, 7F185-F, 7F216-F, 7F278-F

Uponor Comfort Pipe PLUS

Specifikace

- Potrubí vyrobené z peroxidem zesíťovaného polyethylenu (PE-Xa) podle EN ISO 15875
- Vrstva EVOH (ethylenvinylalkohol) pro odolnost proti difúzi kyslíku podle DIN 4726
- 5 vrstev
- Vnější bílé PE vrstvy určené k ochraně před mechanickým poškozením
- Třída použití 4/5 - Podlahové vytápění a nízkoteplotní radiátory
- Třída ochrany proti ohni E podle DIN EN 13501-1

Použití

- Podlahové vytápění a rozvody pro nízkoteplotní radiátory
- Vytápění
- Max. provozní teplota: 90 °C
- Maximální teplota 100 °C
- Konstrukční tlak 6 barů při 70 °C

Uponor Uni Pipe PLUS

Specifikace

- Vícevrstvé kompozitní potrubí s kyslíkovou bariérou (PE-RT - pojivo - bezešvý nesvařovaný hliník - pojivo - PE-RT)
- Třída ochrany proti ohni E podle DIN EN 13501-1

Použití

- Testováno / Schváleno podle EN ISO 21003 Vícevrstvé potrubní systémy pro instalace studené a teplé vody uvnitř budov pro třídu použití 1,2,4,5 / 10 bar
- Vytápění: Stálý rozsah provozních teplot až 80 °C při maximálním trvalém provozním tlaku 10 barů. Krátkodobá maximální teplota činí 100 °C po dobu 100 hodin v době provozní životnosti.

Uponor Tacker

Uponor Tacker role

- Tepelně izolační panel
- Svinutý panel

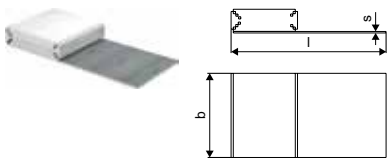

Obj.č.	Dimenze	l mm	b mm	b1 mm	b2 mm	h mm	s mm	G MN/m ³	R kN/m ² m ² K/W	barva	uPoints	Bal.2	Bal.	Jedn.	Kč / Jedn.
1090924	EPS DES 30-2mm 10x1m	10000	1030	1000	1000	30	20	5	0,750	bílá	100	80	10	m ²	225 Kč

Uponor Multi rastrová folie

- Silná PE-fólie pro instalaci na stávající tepelnou izolaci
- Doporučuje se pro instalace s Uponor fixační lištou nebo Tacker sponami
- Šedá barva
- S tištěným rastroem 100 x 100 mm

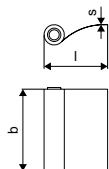

Obj.č.	Dimenze	Area A m ²	barva	Bal.2	Bal.	Jedn.	Kč / Jedn.
1000015	0,25mm 100x1,03m	103	100 šedá	2472	103	m ²	

Uponor Multi obvodový dilatační pás

- Obvodový pás odpovídající DIN 18560, vyrobený z polyethylenu
- Se samolepící vrstvou na zadní straně
- Fólie s lepenkou na vnitřní straně zajišťuje těsný spoj mezi obvodovým pásem a izolací

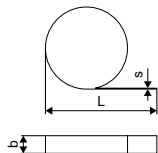

Obj.č.	Dimenze	L m	s mm	b mm	barva	Bal.	Jedn.	Kč / Jedn.
1000080	150x10mm	50	10	150	modrá	200	m	31 Kč

Uponor Multi spárový profil PP

- Samolepící spárový profil vyrobený z tvrdého PVC s polyethylenovým pěnovým expanzním proužkem
- Pro spolehlivé oddělení jednotlivých dilatačních celků a na absorpci expanze potěru
- Pro dilatační spáry podle DIN 18560-2



Obj.č.	Dimenze	s mm	L m	h mm	Bal.2	Bal.	Jedn.	Kč / Jedn.
1090229	1800x100x10mm	10,0	1,8	100	720	18	m	139 Kč

Uponor Tacker

Uponor Fix spona fixační lišty

- Spona pro uchycení fixační lišty
- Lze použít i pro ruční připevnění potrubí MLC 14-20 mm

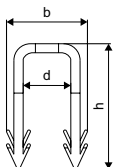

Obj.č.	Dimenze	d _i mm	b mm	h mm	Bal.2	Bal.	Jedn.	Kč / Jedn.
1086533		15,8	27	42	5000	500	ks	2 Kč

Uponor Comfort Pipe PLUS bílé potrubí

- Provozní tlak 6/10 bar při 90 °C / 70 °C
- Kotouč

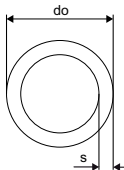

Obj.č.	Dimenze	L m	do mm	s mm	p bar	barva	uPoints	Bal.2	Bal.	Jedn.	Kč / Jedn.	
1062883	14x2,0	120m	120	14	2	6	bílá	350	1320	120	m	57 Kč
1062884	14x2,0	240m	240	14	2	6	bílá	650	1680	240	m	57 Kč
1062885	14x2,0	960m	960	14	2	6	bílá	2500	1920	960	m	57 Kč
1062044	16x2,0	120m	120	16	2	6	bílá	400	1080	120	m	42 Kč
1062045	16x2,0	240m	240	16	2	6	bílá	700	1440	240	m	40 Kč
1062046	16x2,0	640m	640	16	2	6	bílá	2600	1280	640	m	40 Kč
1034535	17x2,0	120m	120	17	2	6	bílá	500	840	120	m	50 Kč
1009226	17x2,0	240m	240	17	2	6	bílá	950	1200	240	m	47 Kč
1086340	17x2,0	480m	480	17	2	6	bílá	1900	960	480	m	47 Kč
1009227	17x2,0	640m	640	17	2	6	bílá	2400	1280	640	m	47 Kč
1009228	20x2,0	120m	120	20	2	6	bílá	600	840	120	m	72 Kč
1009230	20x2,0	240m	240	20	2	6	bílá	1000	960	240	m	72 Kč
1009231	20x2,0	480m	480	20	2	6	bílá	1850	960	480	m	72 Kč

Uponor Vario svěrné šroubení PEX

- Eurokonus
- Mosaz

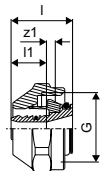

Obj.č.	Dimenze	l mm	l ₁ mm	G "	z ₁ mm	Bal.2	Bal.	Jedn.	Kč / Jedn.
1065283	14x2,0-G $\frac{3}{4}$ "FT Euro	23	13	$\frac{3}{4}$	3	25	1	ks	133 Kč
1065284	16x1,8/2,0-G $\frac{3}{4}$ "FT Euro	23	13	$\frac{3}{4}$	3	25	1	ks	133 Kč
1065286	17x2,0-G $\frac{3}{4}$ "FT Euro	23	13	$\frac{3}{4}$	3	25	1	ks	133 Kč
1065290	20x1,9/2,0-G $\frac{3}{4}$ "FT Euro	24	14	$\frac{3}{4}$	3	25	1	ks	150 Kč

Uponor Tacker

Uponor Smart lisovací spojka PE-Xa

- Lisovací spojka
- Materiál: mosaz
- Pro spojení potrubí PE-Xa nebo PE-RT

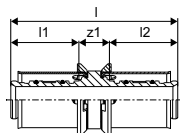

Obj.č.	Dimenze	l	l1	l2	z1	p	Bal.2	Bal.	Jedn.	Kč / Jedn.
		mm	mm	mm	mm	bar				
1089646	14x2,0-14x2,0	52	21	21	9	6	80	20	ks	132 Kč
1089647	16x1,8/2,0-16x1,8/2,0	52	21	21	9	6	80	20	ks	119 Kč

Uponor Q&E spojka a objímky DR

- Q&E
- Mosaz
- Se 2 Q&E objímkami

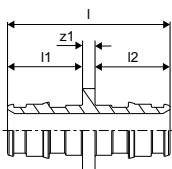

Obj.č.	Dimenze	l	l1	l2	z1	Bal.2	Bal.	Jedn.	Kč / Jedn.
		mm	mm	mm	mm				
1058659	14-14	39	18	18	3	100	10	ks	234 Kč
1058660*	16x1,8/2,0-16x1,8/2,0	39	18	18	3	100	10	ks	150 Kč
1058661	17-17	43	20	20	3	100	10	ks	225 Kč
1058668	20-20	47	22	22	3	80	10	ks	251 Kč

Uponor Uni Pipe PLUS bílá

- Kotouč

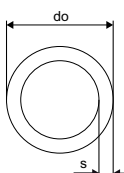

Obj.č.	Dimenze	L	do	s	uPoints	Bal.2	Bal.	Jedn.	Kč / Jedn.
		m	mm	mm					
1059576	16x2,0 100m	100	16	2,0	500	2000	100	m	39 Kč
1059577	16x2,0 200m	200	16	2	900	2600	200	m	39 Kč
1059578	16x2,0 500m	500	16	2,00	2500	3500	500	m	39 Kč

Uponor Uni-X svěrné šroubení MLC

- Svěrné šroubení, převlečná matice a vnitřní pouzdro z mosazi
- Pro připojení potrubí Uponor Uni Pipe PLUS a MLC k rozdělovačům (např. rozdělovač Uponor S, SH)
- Eurokonus s vnitřním závitem 3/4" podle EN ISO 228-1

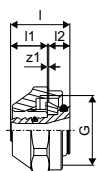

Obj.č.	Dimenze	l	l1	G	z1	Bal.2	Bal.	Jedn.	Kč / Jedn.
		mm	mm	"	mm				
1058090	16-3/4" FT Euro	23	13	3/4	3	25	1	ks	133 Kč

Uponor Tacker

Uponor S-Press PLUS spojka

- Unikátní lisovací indikátor
- Rychlá instalace ve 3 krocích (lisování bez odhraňování)
- Inovativní QR kód pro okamžitý digitální přístup



Obj.č.	Dimenze	l mm	l1 mm	l2 mm	z1 mm	Bal.2	Bal.	Jedn.	Kč / Jedn.
1070547	16-16	51	20	20	12	80	20	ks	169 Kč

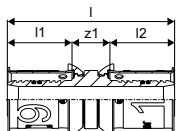

Uponor S-Press PLUS spojka PPSU

- Unikátní lisovací indikátor
- Rychlá instalace ve 3 krocích (lisování bez odhraňování)
- Inovativní QR kód pro okamžitý digitální přístup
- Barevně rozlišené



Obj.č.	Dimenze	l mm	l1 mm	l2 mm	z1 mm	Bal.2	Bal.	Jedn.	Kč / Jedn.
1039933	16-16	51	20	20	11	80	20	ks	103 Kč

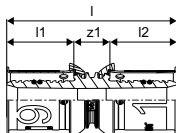

Uponor Tacker Tacker spona standardní

- Fixační spona pro instalaci Tacker
- Použití s Uponor Tacker sešíváčkou



Obj.č.	Dimenze	dí mm	b mm	h mm	Bal.2	Bal.	Jedn.	Kč / Jedn.
1086529	14-20mm h=40mm	19	38	40	75000	1000	ks	2 Kč

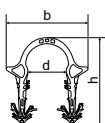

Uponor Tacker Tacker spona dlouhá

- Fixační spona pro instalaci Tacker
- Použití s Uponor Tacker sešíváčkou



Obj.č.	Dimenze	do mm	b mm	h mm	Bal.2	Bal.	Jedn.	Kč / Jedn.
1086530	55mm	18,4	38	55	4800	300	ks	

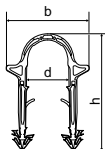

Uponor Tacker

Uponor Tacker Tacker sešivačka

- Celokovová
- Lehká
- Pro max. 125 spon

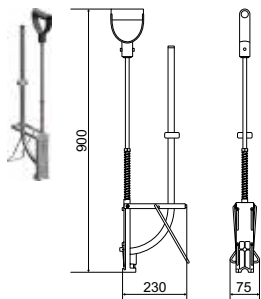

Obj.č.	Dimenze	Bal.2	Bal.	Jedn.	Kč / Jedn.
1119039	14-20mm	50	1	ks	4 223 Kč

Uponor Multi plastový vodící oblouk

- Nárazuvzdorný plast
- Podpora ohybu 90°

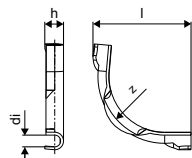

Obj.č.	Dimenze	l mm	di mm	z mm	h mm	r mm	Bal.2	Bal.	Jedn.	Kč / Jedn.
1000118	18	115	16,5	90	25	90	250	50	ks	
1001229	20	150	22	115	31	115	2300	50	ks	

Uponor Multi kabelové třmeny PA

- Kabelové pásky pro upevnění Uponor trubek na nosný prvek

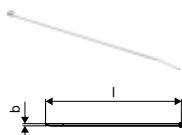

Obj.č.	Dimenze	l mm	b mm	Bal.2	Bal.	Jedn.	Kč / Jedn.
1086531	200mm	200	5	10000	100	ks	3 Kč

Uponor Fix

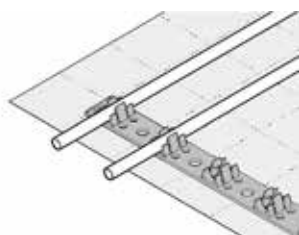

Všechny komponenty systému fixačních lišt Uponor jsou navrženy pro vzájemnou kompatibilitu s fólií a panely Tacker. Panely s tepelnou a kročejovou izolací jsou opatřeny odolným povrchem a vyznačeným mřížkovým

rastrem, což umožňuje snadnou montáž potrubí. Všechny komponenty jsou navrženy k zajištění optimální bezpečnosti a spolehlivého provozu.



Specifikace

- Systém pro připevňování potrubí na stěny, stropy a do podlahových instalací, skládá se ze svěrných lišt pro upevnění potrubí

Použití

- Podlahové sálavé vytápění a chlazení - pro použití s cementovými a anhydritovými potěry
- Sálavé stěnové a stropní vytápění a chlazení - pro použití se speciálním typem omítky

Certifikace

- DIN CERTCO: 7F008-F, 7F009-F, 7F332-F

Výhody

Flexibilní pokládka lišt: na penetrovaný povrch, fólii či systémové desky s různými vrstvami tepelné a kročejové izolace

Velké cívky potrubí: minimální řezání, montáž bez zkroucení

Rychlá montáž: samolepící fixační lišta pro fixaci potrubí

Univerzální pro rozměry potrubí 14-20 mm

Fixační lišta pro potrubí 9,9 mm určena pro stěnové a stropní instalace

Uponor Comfort Pipe PLUS

Specifikace

- Potrubí vyrobené z peroxidem zesíťovaného polyethylenu (PE-Xa) podle EN ISO 15875
- Vrstva EVOH (ethylenvinylalkohol) pro odolnost proti difúzi kyslíku podle DIN 4726
- 5 vrstev
- Vnější bílé PE vrstvy určené k ochraně před mechanickým poškozením
- Třída použití 4/5 - Podlahové vytápění a nízkoteplotní radiátory
- Třída ochrany proti ohni E podle DIN EN 13501-1

Použití

- Podlahové vytápění a rozvody pro nízkoteplotní radiátory
- Vytápění
- Max. provozní teplota: 90 °C
- Maximální teplota 100 °C
- Konstrukční tlak 6 barů při 70 °C

Uponor Comfort Pipe

Specifikace

- Potrubí vyrobené z peroxidem zesíťovaného polyethylenu (PE-Xa) podle EN ISO 15875
- Vrstva EVOH (ethylenvinylalkohol) pro odolnost proti difúzi kyslíku podle DIN 4726
- Třída použití 4 - Podlahové vytápění a nízkoteplotní radiátory
- Třída ochrany proti ohni E podle DIN EN 13501-1

Použití

- Podlahové vytápění a rozvody pro nízkoteplotní radiátory
- Max. provozní teplota: 90 °C
- Maximální teplota 100 °C
- Konstrukční tlak 6 barů při 70 °C

Uponor Fix

Uponor Fix samolepicí fixační lišta

- Samolepicí svěrná lišta pro potrubí 14-20 mm
- Rozteč 50 mm



Obj.č.	Dimenze	l mm	b mm	h mm	c/c mm	Bal.2	Bal.	Jedn.	Kč / Jedn.
1000018	14-20mm c/c50mm	1m	1000	50	27	50	600	100	m

Uponor Fix fixační lišta, U profil

- Upevňovací lišta pro potrubí 9,9 mm
- Rozteč 50 mm

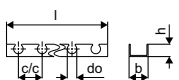

Obj.č.	Dimenze	l mm	do mm	c/c1 mm	b mm	barva	Bal.2	Bal.	Jedn.	Kč / Jedn.
1005274	9,9mm c/c20mm	2,5m	2500	10	20	24 šedá	25	2,5	m	114 Kč

Uponor Comfort Pipe PLUS bílé potrubí

- Provozní tlak 6/10 bar při 90 °C / 70 °C
- Kotouč

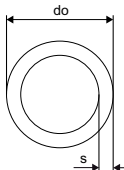

Obj.č.	Dimenze	L m	do mm	s mm	p mm	barva	uPoints	Bal.2	Bal.	Jedn.	Kč / Jedn.
1062883	14x2,0	120m	120	14	2	6 bílá	350	1320	120	m	57 Kč
1062884	14x2,0	240m	240	14	2	6 bílá	650	1680	240	m	57 Kč
1062044	16x2,0	120m	120	16	2	6 bílá	400	1080	120	m	42 Kč
1062045	16x2,0	240m	240	16	2	6 bílá	700	1440	240	m	40 Kč
1062046	16x2,0	640m	640	16	2	6 bílá	2600	1280	640	m	40 Kč
1034535	17x2,0	120m	120	17	2	6 bílá	500	840	120	m	50 Kč
1009226	17x2,0	240m	240	17	2	6 bílá	950	1200	240	m	47 Kč
1086340	17x2,0	480m	480	17	2	6 bílá	1900	960	480	m	47 Kč
1009227	17x2,0	640m	640	17	2	6 bílá	2400	1280	640	m	47 Kč
1009228	20x2,0	120m	120	20	2	6 bílá	600	840	120	m	72 Kč
1009230	20x2,0	240m	240	20	2	6 bílá	1000	960	240	m	72 Kč
1009231	20x2,0	480m	480	20	2	6 bílá	1850	960	480	m	72 Kč

Uponor Minitec bílé potrubí Comfort Pipe

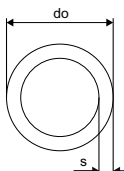

Obj.č.	Dimenze	L m	do mm	s mm	p mm	barva	uPoints	Bal.2	Bal.	Jedn.	Kč / Jedn.
1063287	9,9x1,1	60m	60	9,9	1,1	6 bílá		840	60	m	51 Kč
1063288	9,9x1,1	120m	120	9,9	1,1	6 bílá	300	1680	120	m	51 Kč
1063289	9,9x1,1	240m	240	9,9	1,1	6 bílá	600	2640	240	m	51 Kč
1063381	9,9x1,1	480m	480	9,9	1,1	6 bílá	1200	2880	480	m	51 Kč

Uponor Fix

Uponor Vario svěrné šroubení PEX

- Eurokonus
- Mosaz



Obj.č.	Dimenze	l mm	l1 mm	G "	z1 mm	Bal.2	Bal.	Jedn.	Kč / Jedn.
1065283	14x2,0-G $\frac{3}{4}$ "FT Euro	23	13	$\frac{3}{4}$	3	25	1	ks	133 Kč
1065284	16x1,8/2,0-G $\frac{3}{4}$ "FT Euro	23	13	$\frac{3}{4}$	3	25	1	ks	133 Kč
1065286	17x2,0-G $\frac{3}{4}$ "FT Euro	23	13	$\frac{3}{4}$	3	25	1	ks	133 Kč
1065290	20x1,9/2,0-G $\frac{3}{4}$ "FT Euro	24	14	$\frac{3}{4}$	3	25	1	ks	150 Kč

Uponor Smart lisovací spojka PE-Xa

- Lisovací spojka
- Materiál: mosaz
- Pro spojení potrubí PE-Xa nebo PE-RT

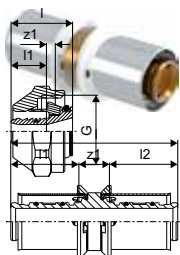

Obj.č.	Dimenze	l mm	l1 mm	l2 mm	z1 mm	p bar	Bal.2	Bal.	Jedn.	Kč / Jedn.
1089646	14x2,0-14x2,0	52	21	21	9	6	80	20	ks	132 Kč
1089647	16x1,8/2,0-16x1,8/2,0	52	21	21	9	6	80	20	ks	119 Kč
1089648	20x2,0-20x2,0	52	21	21	9	6	80	20	ks	146 Kč

Uponor Q&E spojka a objímky DR

- Q&E
- Mosaz
- Se 2 Q&E objímkami

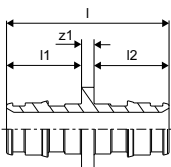

Obj.č.	Dimenze	l mm	l1 mm	l2 mm	z1 mm	Bal.2	Bal.	Jedn.	Kč / Jedn.
1058659	14-14	39	18	18	3	100	10	ks	234 Kč
1058660	16x1,8/2,0-16x1,8/2,0	39	18	18	3	100	10	ks	150 Kč
1058668	20-20	47	22	22	3	80	10	ks	251 Kč

Uponor Multi obvodový dilatační pás

- Obvodový pás odpovídající DIN 18560, vyrobený z polyethylenu
- Se samolepící vrstvou na zadní straně
- Fólie s lepenkou na vnitřní straně zajišťuje těsný spoj mezi obvodovým pásem a izolací

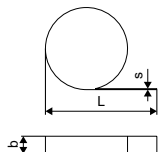

Obj.č.	Dimenze	L m	s mm	b mm	barva	Bal.	Jedn.	Kč / Jedn.
1000080	150x10mm	50	10	150	modrá	200	m	31 Kč

Uponor Fix

Uponor Vario přechod na šroubení Minitec

- Q&E - Eurokonus
- Mosaz
- S 1 Q&E objímkou

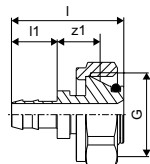

Obj.č.	Dimenze	l	l1	G	z1	Bal.2	Bal.	Jedn.	Kč / Jedn.
		mm	mm	"	mm			ks	
1005266	9,9x1,1-G $\frac{3}{4}$ "Euro	35	14	$\frac{3}{4}$	14	100	10	ks	283 Kč

Uponor Minitec spojka a objímky

- Q&E
- Mosaz
- Se 2 Q&E objímkami

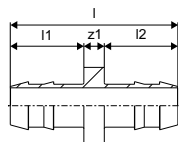

Obj.č.	Dimenze	l	l1	l2	z1	p	Bal.2	Bal.	Jedn.	Kč / Jedn.
		mm	mm	mm	mm	bar			ks	
1005264	9,9x1,1	33	14	14	4	6	100	10	ks	133 Kč

Uponor Minitec T-kus redukovaný a objímky Q&E

- Q&E
- Mosaz
- Se 3 Q&E objímkami

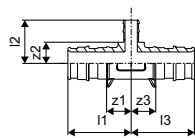

Obj.č.	Dimenze	l	l2	l3	z1	z2	z3	Bal.2	Bal.	Jedn.	Kč / Jedn.
		mm	mm	mm	mm	mm	mm			ks	
1020524	20xMinitec9,9xQ&E20	36	25	36	14	12	14	75	5	ks	214 Kč

Uponor Minitec spojka redukovaná a objímky Q&E

- Q&E
- Mosaz
- Se 2 Q&E objímkami

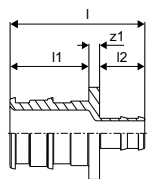

Obj.č.	Dimenze	l	l1	l2	z1	Bal.2	Bal.	Jedn.	Kč / Jedn.
		mm	mm	mm	mm			ks	
1020518	20xMinitec9,9	38	22	13	3	150	5	ks	206 Kč

Uponor Fix

Uponor Minitec svěrné šroubení

- Eurokonus

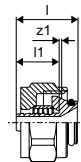

Obj.č.	Dimenze	l mm	l1 mm	G "	z1 mm	Bal.2	Bal.	Jedn.	Kč / Jedn.
1013426	9,9-3/4" Euro	26	18	3/4	1	120	12	ks	264 Kč

Uponor Multi plastový vodící oblouk

- Nárazuvzdorný plast
- Podpora ohybu 90°

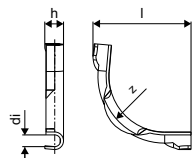

Obj.č.	Dimenze	l mm	di mm	z mm	h mm	r mm	Bal.2	Bal.	Jedn.	Kč / Jedn.
1000118	18	115	16,5	90	25	90	250	50	ks	
1001229	20	150	22	115	31	115	2300	50	ks	

Uponor Siccus 14

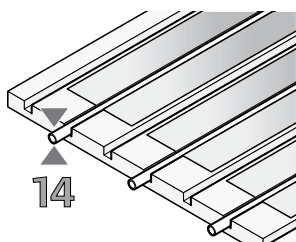

Uponor Siccus je lehký systémový panel, který byl speciálně vytvořen jako univerzální řešení pro renovaci starších budov, kde jsou důležité aspekty jako malá tloušťka konstrukce a nízká hmotnost. Panely

Siccus se instalují na podlahu pod vrstvu pro rozložení zatížení. Do nich se vkládají hliníkové lamely a do nich se vkládá potrubí.



Specifikace

- Podlahový systém panelového vytápění Siccus, skládá se z EPS desek (bez HBCD) podle EN 13163 s hliníkovými lamelami
- Třída ochrany proti ohni E podle EN 13501-1
- Třída zpomalování hoření B1 podle DIN 4102
- Typ použití podle DIN 4108-10: DEO dh, WI
- Roteč uložení potrubí: 150 mm
- Pro potrubí s průměrem 14 mm

Použití

- Podlahové sálavé vytápění a chlazení
- Univerzální řešení pro renovaci starších budov
- Převážně jako suchá systémová instalace

Certifikace

- DIN CERTCO: 7F008-F, 7F009-F, 7F332-F

Uponor Comfort Pipe PLUS

Specifikace

- Potrubí vyrobené z peroxidem zesíťovaného polyethylenu (PE-Xa) podle EN ISO 15875
- Vrstva EVOH (ethylenvinylalkohol) pro odolnost proti difúzi kyslíku podle DIN 4726
- 5 vrstev
- Vnější bílé PE vrstvy určené k ochraně před mechanickým poškozením
- Třída použití 4/5 - Podlahové vytápění a nízkoteplotní radiátory
- Třída ochrany proti ohni E podle DIN EN 13501-1

Použití

- Podlahové vytápění a rozvody pro nízkoteplotní radiátory
- Vytápění
- Max. provozní teplota: 90 °C
- Maximální teplota 100 °C
- Konstrukční tlak 6 barů při 70 °C

Výhody

Lehká konstrukce podlahy s nízkou výškou
Minimální tloušťka na podlaže od 50 mm
Krátký čas instalace, okamžitě k dispozici při instalaci se suchou roznášecí vrstvou
Nízká statická hmotnost od 25 kg/m² se suchopotěrovými deskami

Uponor Siccus 14

Uponor Siccus 14 panel

- Siccus systémová deska z polystyrenu EPS-DEO
- V desce jsou vyfrézované drážky
- EPS síla v tahu: = 150 kPa
- Tepelný odpor R = 0,622 m²K/W

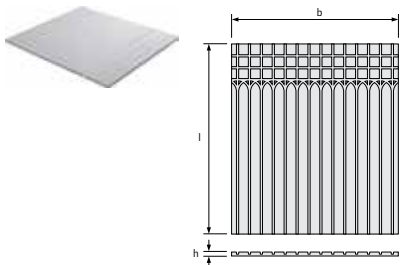

Obj.č.	Dimenze	G kN/m ²	ND mm	I mm	R m ² K/W	b mm	h mm	A m ²	uPoints	Bal.2	Bal.	Jedn.	Kč / Jedn.
1005485	EPS 150kPa 14mm 1197x1050x25mm	75	25	1197	0,622	1050	25	1,25	200	100	12,5	m ²	330 Kč

Uponor Siccus 14 teplosměnná lamela

- Hliníková teplosměnná lamela pro zvýšení výkonu suchého systému
- Vkládá se do drážek systémové desky Siccus
- Předřezaná pro snadné zkracování lamely (cca každých 40 cm)
- Spotřeba materiálu = 5,6 ks/m² (při rozteči 150 mm)

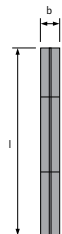

Obj.č.	Dimenze	l mm	b mm	Bal.2	Bal.	Jedn.	Kč / Jedn.
1005486	14mm 1180x120x0,45mm	1180	120	768	48	ks	121 Kč

Uponor Multi fólie PE

- PE-fólie pro instalaci na stávající tepelnou izolaci
- Průhledná

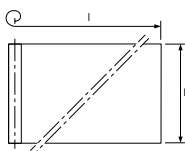

Obj.č.	Dimenze	s mm	ND mm	L m	B m	A m ²	barva	Bal.2	Bal.	Jedn.	Kč / Jedn.
1005049	0,2mm 60x1,25m	0,2	0,2	60	1,25	75	transparent	3375	75	m ²	34 Kč

Uponor Siccus 14

Uponor Comfort Pipe PLUS bílé potrubí

- Provozní tlak 6/10 bar při 90 °C / 70 °C
- Kotouč

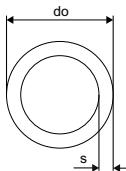

Obj.č.	Dimenze	L m	do mm	s mm	p mm	barva	uPoints	Bal.2	Bal.	Jedn.	Kč / Jedn.
1062883	14x2,0	120m	120	14	2	6 bílá	350	1320	120	m	57 Kč
1062884	14x2,0	240m	240	14	2	6 bílá	650	1680	240	m	57 Kč
1062885	14x2,0	960m	960	14	2	6 bílá	2500	1920	960	m	57 Kč

Uponor Q&E spojka a objímky DR

- Q&E
- Mosaz
- Se 2 Q&E objímkami

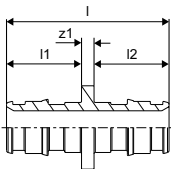

Obj.č.	Dimenze	l mm	l1 mm	l2 mm	z1 mm	Bal.2	Bal.	Jedn.	Kč / Jedn.
1058659	14-14	39	18	18	3	100	10	ks	234 Kč

Uponor Smart lisovací spojka PE-Xa

- Lisovací spojka
- Materiál: mosaz
- Pro spojení potrubí PE-Xa nebo PE-RT

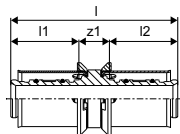

Obj.č.	Dimenze	l mm	l1 mm	l2 mm	z1 mm	p bar	Bal.2	Bal.	Jedn.	Kč / Jedn.
1089646	14x2,0-14x2,0	52	21	21	9	6	80	20	ks	132 Kč

Uponor Siccus 14

Uponor Multi plastový vodící oblouk

- Nárazuvzdorný plast
- Podpora ohybu 90°

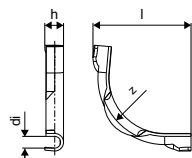

Obj.č.	Dimenze	l mm	di mm	z mm	h mm	r mm	Bal.2	Bal.	Jedn.	Kč / Jedn.
1000118	18	115	16,5	90	25	90	250	50	ks	

Uponor Siccus 14 řezací nástroj na polystyren

- Tepelný řezací nástroj na řezání individuálních potrubních oblouků a drážek v Siccus EPS desce
- 230 V, 50/60 Hz
- S nástroji na řezání drážek pro 14 mm potrubí



Obj.č.	Dimenze	UN V	Bal.2	Bal.	Jedn.	Kč / Jedn.
1006290	14mm 230V	230	20	1	ks	5 144 Kč

netto cena

Uponor Renovis

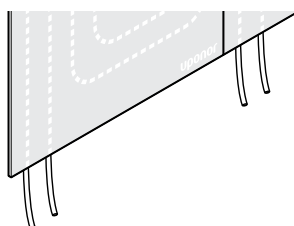

Uponor Renovis panel představuje tzv. suchý systém stěnového nebo stropního vytápění či chlazení. Panel se skládá ze sádkartonové desky o tl. 15 mm s jádrem vyztuženým vlákny, od kterých se ve

výrobním závodu předmontovává potrubí Uponor PE-Xa 9,9 x 1,1 mm. Pro odbornou montáž se pro všechny výrobky Uponor doporučuje princip Tichelmann.

Výhody

- Rychlost a suchá instalace: čas odborné montáže asi 3 místnosti/den
- Úspora energie: nízké provozní teploty
- Řešení vše v jednom: sálavé vytápění/chlazení a suchá konstrukce



Specifikace

- Systém prefabrikovaných topných/chladičích panelů Renovis s integrovaným potrubím 9,9 mm
- Základem je zesílený sádkartonový panel 15 mm
- Třída ochrany proti ohni E podle EN 13501-1
- Pro montáž na nosné konstrukce (CD profily, dřevěný rastr)
- Rozteč potrubí je 50 mm

Použití

- Sálavé stěnové a stropní vytápění a chlazení
- Suchý systém

Uponor Comfort Pipe

Specifikace

- Potrubí vyrobené z peroxidem zesíťovaného polyethylenu (PE-Xa) podle EN ISO 15875
- Vrstva EVOH (ethylenvinylalkohol) pro odolnost proti difúzi kyslíku podle DIN 4726
- Třída použití 4 - Podlahové vytápění a nízkoteplotní radiátory
- Třída ochrany proti ohni E podle DIN EN 13501-1

Použití

- Podlahové vytápění a rozvody pro nízkoteplotní radiátory
- Max. provozní teplota: 90 °C
- Maximální teplota 100 °C
- Konstrukční tlak 6 barů při 70 °C

Uponor Comfort Pipe PLUS

Specifikace

- Potrubí vyrobené z peroxidem zesíťovaného polyethylenu (PE-Xa) podle EN ISO 15875
- Vrstva EVOH (ethylenvinylalkohol) pro odolnost proti difúzi kyslíku podle DIN 4726
- 5 vrstev
- Vnější bílé PE vrstvy určené k ochraně před mechanickým poškozením
- Třída použití 4/5 - Podlahové vytápění a nízkoteplotní radiátory
- Třída ochrany proti ohni E podle DIN EN 13501-1

Použití

- Podlahové vytápění a rozvody pro nízkoteplotní radiátory
- Vytápění
- Max. provozní teplota: 90 °C
- Maximální teplota 100 °C
- Konstrukční tlak 6 barů při 70 °C

Uponor Renovis

Uponor Renovis panel

- Sádrokartonový panel s integrovaným potrubím
- Aktivní plocha sálavého systému Renovis
- Tepelná vodivost: 0,3 W/mK

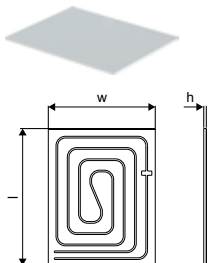

Obj.č.	Dimenze	l mm	h mm	w mm	ND mm	p mm	A bar m ²	barva	Bal.	Jedn.	Kč / Jedn.
1061173	800x625mm	800	15	625	15	6	0,5	RAL 7040	24	ks	2 324 Kč
1061172	1200x625mm	1200	15	625	15	6	0,75	RAL 7040	24	ks	3 120 Kč
1061171	2000x625mm	2000	15	625	15	6	1,25	RAL 7040	24	ks	3 649 Kč

Uponor Fix fixační lišta, U profil

- Upevňovací lišta pro potrubí 9,9 mm
- Rozteč 50 mm

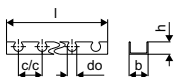

Obj.č.	Dimenze	l mm	do mm	c/c mm	b mm	barva	Bal.2	Bal.	Jedn.	Kč / Jedn.
1005274	9,9mm c/c20mm 2,5m	2500	10	20	24	šedá	25	2,5	m	114 Kč

Uponor Minitec bílé potrubí Comfort Pipe

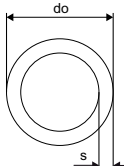

Obj.č.	Dimenze	L m	do mm	s mm	p mm	barva	uPoints	Bal.2	Bal.	Jedn.	Kč / Jedn.
1063287	9,9x1,1 60m	60	9,9	1,1	6	bílá		840	60	m	51 Kč
1063288	9,9x1,1 120m	120	9,9	1,1	6	bílá	300	1680	120	m	51 Kč
1063289	9,9x1,1 240m	240	9,9	1,1	6	bílá	600	2640	240	m	51 Kč
1063381	9,9x1,1 480m	480	9,9	1,1	6	bílá	1200	2880	480	m	51 Kč

Uponor Minitec spojka a objímky

- Q&E
- Mosaz
- Se 2 Q&E objímkami

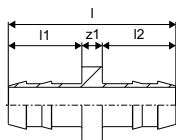

Obj.č.	Dimenze	l mm	l1 mm	l2 mm	z1 mm	p bar	Bal.2	Bal.	Jedn.	Kč / Jedn.
1005264	9,9x1,1	33	14	14	4	6	100	10	ks	133 Kč

Uponor Renovis

Uponor Comfort Pipe PLUS bílé potrubí

- Provozní tlak 6/10 bar při 90 °C / 70 °C
- Kotouč

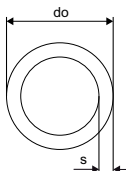

Obj.č.	Dimenze	L m	do mm	s mm	p mm	barva		uPoints	Bal.2	Bal.	Jedn.	Kč / Jedn.	
1009230	20x2,0	240m	240	20	2	6	bílá		1000	960	240	m	72 Kč
1009231	20x2,0	480m	480	20	2	6	bílá		1850	960	480	m	72 Kč
1009228	20x2,0	120m	120	20	2	6	bílá		600	840	120	m	72 Kč

Uponor Minitec T-kus redukovaný a objímky Q&E

- Q&E
- Mosaz
- Se 3 Q&E objímkami

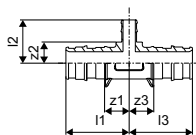

Obj.č.	Dimenze	l1 mm	l2 mm	l3 mm	z1 mm	z2 mm	z3 mm	Bal.2	Bal.	Jedn.	Kč / Jedn.
1020524	20xMinitec9,9xQ&E20	36	25	36	14	12	14	75	5	ks	214 Kč

Uponor Minitec spojka redukovaná a objímky Q&E

- Q&E
- Mosaz
- Se 2 Q&E objímkami

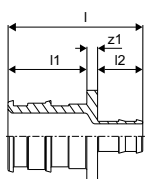

Obj.č.	Dimenze	l mm	l1 mm	l2 mm	z1 mm	Bal.2	Bal.	Jedn.	Kč / Jedn.
1020518	20xMinitec9,9	38	22	13	3	150	5	ks	206 Kč

Uponor Q&E hlavice M12/Rapid Seal

- Vhodné pro Q&E expandér M12 / M12 FUEL



Obj.č.	Dimenze	Bal.	Jedn.	Kč / Jedn.
1119380	9,9x1.1	1	ks	1 580 Kč

Uponor Magna

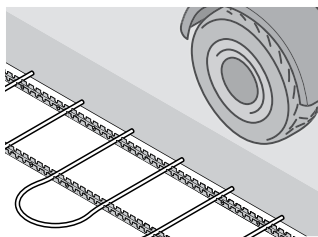

Uponor Magna je systém, který se ukládá přímo do betonové vrstvy podlahy. Pro připevnění potrubí se používají standardní ocelové rohože (kari sítě). Pro systém může být navrhnout jakýkoliv zdroj tepla.

Výhody

- **Flexibilita:** optimální využití prostoru, málo komponentů
- **Úspora nákladů:** rychlá návratnost investice, žádné náklady na údržbu
- **Spolehlivost:** dlouhá životnost, prověřená technologie
- **Komfortní:** konstantní teplota, bez prachu



Specifikace

- Systém průmyslového vytápění Magna
- Okruhy 2-5, 6-9, 10-14, 15-19, 20
- Počet držáků dle okruhů 2, 3, 4, 5, 6
- Rozteč na rozdělovači 100 mm

Použití

- Průmyslové vytápění a vytápění velkých komerčních prostor
- Pro použití uvnitř betonu
- Max. 20 okruhů
- Max. tlak: 6 bar při 60 °C

Uponor Comfort Pipe PLUS

Specifikace

- Potrubí vyrobené z peroxidem zesíťovaného polyethylenu (PE-Xa) podle EN ISO 15875
- Vrstva EVOH (ethylenvinylalkohol) pro odolnost proti difúzi kyslíku podle DIN 4726
- 5 vrstev
- Vnější bílé PE vrstvy určené k ochraně před mechanickým poškozením
- Třída použití 4/5 - Podlahové vytápění a nízkoteplotní radiátory
- Třída ochrany proti ohni E podle DIN EN 13501-1

Použití

- Podlahové vytápění a rozvody pro nízkoteplotní radiátory
- Vytápění
- Max. provozní teplota: 90 °C
- Maximální teplota 100 °C
- Konstrukční tlak 6 barů při 70 °C

Uponor Radi Pipe

Specifikace

- Potrubí vyrobené z peroxidem zesíťovaného polyethylenu (PE-Xa) podle EN ISO 15875
- Vrstva EVOH (ethylenvinylalkohol) pro odolnost proti difúzi kyslíku podle DIN 4726
- Třída použití 5 - Radiátory pro vysoké teploty
- Třída ochrany proti ohni E podle DIN EN 13501-1

Použití

- Vytápění: Rozsah trvalé provozní teploty až 90 °C. Krátkodobá maximální teplota činí 100 °C po dobu 100 hodin v době provozní životnosti.

Uponor Magna

Uponor Fix samolepicí fixační lišta

- Samolepicí svěrná lišta pro potrubí 14-20 mm
- Rozteč 50 mm



Obj.č.	Dimenze	l mm	b mm	h mm	c/c mm	Bal.2	Bal.	Jedn.	Kč / Jedn.
1000018	14-20mm c/c50mm	1m	1000	50	27	50	600	100	m

Uponor Multi fixační lišta, U profil

- Svěrná lišta pro potrubí vnějšího průměru 20 / 25 mm
- Rozteč 50 mm

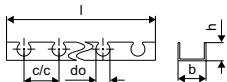

Obj.č.	Dimenze	l mm	do mm	c/c1 mm	b mm	ND barva	Bal.2	Bal.	Jedn.	Kč / Jedn.
1005358	20mm c/c50mm	3m	3000	20	50	40 26 RAL 7042	30	3	m	111 Kč
1005290*	25mm c/c50mm	3m	3000	25	50	60	1320	30	m	181 Kč

Uponor Magna spona pro svěrnou lištu

- Pro fixaci svěrné lišty k izolaci
- Pro potrubí 25 mm

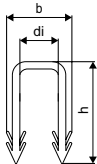

Obj.č.	Dimenze	Bal.2	Bal.	Jedn.	Kč / Jedn.
1005291*	25mm	5000	500	ks	3 Kč

Uponor Multi kabelové třmeny PA

- Kabelové třmeny pro připevnění potrubí

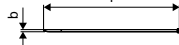
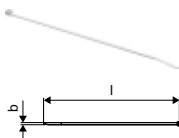

Obj.č.	Dimenze	l mm	b mm	Bal.2	Bal.	Jedn.	Kč / Jedn.
1005372	300mm	300	7	5000	100	ks	4 Kč

Uponor Comfort Pipe PLUS bílé potrubí

- Provozní tlak 6/10 bar při 90 °C / 70 °C
- Kotouč

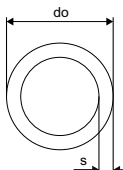

Obj.č.	Dimenze	L m	do mm	s mm	p mm	barva	uPoints	Bal.2	Bal.	Jedn.	Kč / Jedn.
1009230	20x2,0	240m	240	20	2	6 bílá	1000	960	240	m	72 Kč
1009231	20x2,0	480m	480	20	2	6 bílá	1850	960	480	m	72 Kč
1009232	20x2,0	1000m	1000	20	2	6 bílá			1000	m	72 Kč

Uponor Magna

Uponor Comfort Pipe PLUS bílé potrubí

- 6 barů při 90 °C

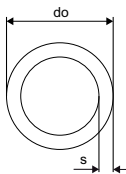

Obj.č.	Dimenze	L m	do mm	s mm	p mm	barva		uPoints	Bal.2	Bal.	Jedn.	Kč / Jedn.	
1062888	25x2,3	220m	220	25	2,3	6	bílá		900	440	220	m	108 Kč
1062889	25x2,3	300m	300	25	2,3	6	bílá		1200	600	300	m	108 Kč
1063907	25x2,3	640m	640	25	2,3	6	bílá		2400	640	m	108 Kč	

Uponor Radi Pipe natural PN6

- Provozní tlak 6 bar
- Kotouč

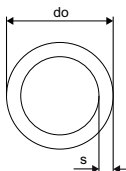

Obj.č.	Dimenze	L m	do mm	s mm	p mm	barva		uPoints	Bal.2	Bal.	Jedn.	Kč / Jedn.	
1001220	32x2,9	50m	50	32	2,9	6	bílá		300	550	50	m	195 Kč
1008979	40x3,7	50m	50	40	3,7	6	bílá		950	350	50	m	301 Kč

Uponor Radi Pipe natural PN6 S

- Provozní tlak 6 bar
- Tyč

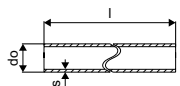

Obj.č.	Dimenze	L m	do mm	s mm	p mm	barva		Bal.2	Bal.	Jedn.	Kč / Jedn.	
1001222	32x2,9	6m	6	32	2,9	6	bílá		12	6	m	198 Kč
1008939	40x3,7	6m	6	40	3,7	6	bílá		840	6	m	301 Kč

Uponor Q&E koleno PPSU

- Vyrobeno z plastického materiálu polyfenylsulfonu (PPSU)
- Objímka Uponor Q&E musí být objednána samostatně

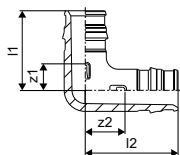

Obj.č.	Dimenze	l1 mm	l2 mm	z1 mm	z2 mm	p bar		Bal.2	Bal.	Jedn.	Kč / Jedn.
1008680	20-20	34	39	12	16	6+10		40	5	ks	94 Kč
1008681	25-25	42	47	14	19	6+10		25	5	ks	136 Kč
1001245	32-32	53	59	18	23	6+10		10	1	ks	252 Kč
1008683	40-40	65	74	21	29	6+10		10	1	ks	496 Kč

Uponor Magna

Uponor Q&E spojka PPSU

- Vyrobeno z plastického materiálu polyfenylsulfonu (PPSU)
- Objímka Uponor Q&E musí být objednána samostatně

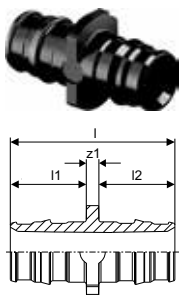

Obj.č.	Dimenze	l mm	l1 mm	l2 mm	z1 mm	p bar	Bal.2	Bal.	Jedn.	Kč / Jedn.
1008932	20-20	47	22	22	3	6+10	80	5	ks	72 Kč
1008671	25-25	58	28	28	3	6+10	50	5	ks	92 Kč
1001235	32-32	73	35	35	3	6+10	15	1	ks	130 Kč
1008673	40-40	90	44	44	3	6+10	10	1	ks	245 Kč

Uponor Q&E spojka redukována PPSU

- Vyrobeno z plastického materiálu polyfenylsulfonu (PPSU)
- Objímka Uponor Q&E musí být objednána samostatně

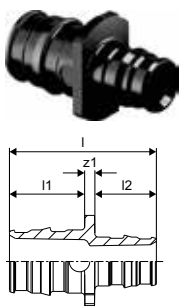

Obj.č.	Dimenze	l mm	l1 mm	l2 mm	z1 mm	p bar	Bal.2	Bal.	Jedn.	Kč / Jedn.
1008676	25-20	53	22	28	3	6+10	40	5	ks	87 Kč
1001240	32-25	66	28	35	3	6+10	20	1	ks	139 Kč
1008678	40-32	82	35	44	3	6+10	10	1	ks	243 Kč
1042867	50-40	103	54	44	5	6+10	10	1	ks	557 Kč
1042878	63-40	117	68	44	6	6+10	5	1	ks	1 227 Kč

Uponor Q&E T-kus redukovany PPSU

- Vyrobeno z plastického materiálu polyfenylsulfonu (PPSU)
- Objímka Uponor Q&E musí být objednána samostatně

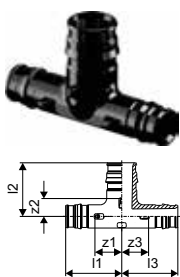

Obj.č.	Dimenze	l1 mm	l2 mm	l3 mm	z1 mm	z2 mm	z3 mm	p bar	Bal.2	Bal.	Jedn.	Kč / Jedn.
1008703	25-20-20	44	37	39	17	15	17	6+10	25	5	ks	135 Kč
1008691	25-20-25	44	37	44	17	15	17	6+10	20	5	ks	135 Kč
1001422	32-20-25	52	40	44	17	18	17	6+10	15	1	ks	232 Kč
1001424	32-20-32	52	40	52	17	18	17	6+10	15	1	ks	232 Kč
1008707	40-20-32	60	44	52	17	22	17	6+10	5	1	ks	456 Kč
1008694	40-20-40	60	44	60	17	22	17	6+10	5	1	ks	456 Kč

Uponor Q&E objímka evolution white

- Vyrobeno z PE materiálu



Obj.č.	Dimenze	l mm	di mm	do mm	z mm	p bar	barva	Bal.2	Bal.	Jedn.	Kč / Jedn.
1057454	20	20	20,2	29,2	1	6+10	bílá	520	20	ks	10 Kč
1057455	25	25	25,3	34,6	1	6+10	bílá	300	20	ks	14 Kč
1057456	32	32	32,4	41,8	1	6+10	bílá	150	10	ks	26 Kč

Uponor Magna

Uponor Q&E objímka se zářkou natural

- Se zářkou
- Vyrobeno z PE materiálu

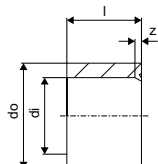

Obj.č.	Dimenze	l mm	di mm	do mm	z mm	p bar	barva	Bal.2	Bal.	Jedn.	Kč / Jedn.
1042836	20	21	20,4	26,4	1	6+10	bílá	520	20	ks	10 Kč
1042840	25	25	25,4	32	1	6+10	bílá	300	20	ks	14 Kč
1044993	32	33	32,7	39,9	2	6+10	bílá	150	10	ks	26 Kč
1045464	40	41	40,8	50,2	3	6+10	bílá	80	5	ks	33 Kč

Uponor Magna základní sada průmyslového rozdělovače K1

- Sada obsahuje: 2x konzolu krátkou, 2x konzolu dlouhou, 2x mosazný napouštěcí ventil, 2x teploměr 0-60 °C, 1x manometr, 2x koncové uzávěry, 2x ploché těsnění pro šroubový spoj s převlečnou maticí, 1x instalační materiál: 8x šroub 6 x 60 mm, 8x plastová hmoždinka 8 x 40 mm, 2x ploché těsnění 44 x 32 x 2

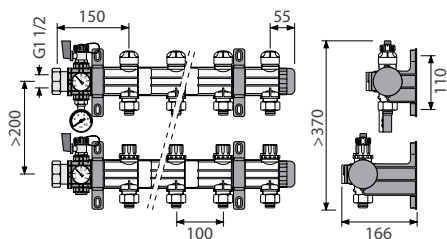

Obj.č.	Dimenze	Bal.2	Bal.	Jedn.	Kč / Jedn.
1045815		1	1	ks	6 648 Kč

Uponor Magna průmyslový rozdělovač Eurokonus 1 HK



NEW
NEW
NEW

Obj.č.	Dimenze	p bar	Bal.2	Bal.	Jedn.	Kč / Jedn.
1121532	1x¾Euro		10	1	ks	2 815 Kč
1121533	2x¾Euro		90	1	ks	5 606 Kč
1121534	3x¾Euro		60	1	ks	8 410 Kč

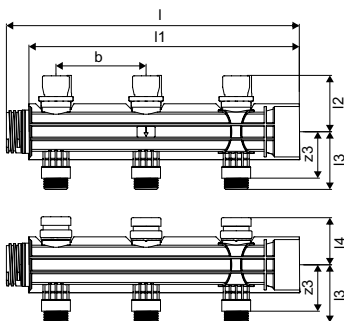

Uponor Magna

Uponor Magna průmyslový rozdělovač 25-G1 1/2" 1 HK

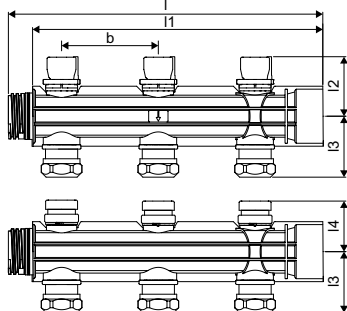

Obj.č.	Dimenze	p bar	Bal.2	Bal.	Jedn.	Kč / Jedn.
1121535	1x25		10	1	ks	2 943 Kč
1121536	2x25		90	1	ks	5 828 Kč
1121537	3x25		60	1	ks	8 743 Kč

Uponor Magna set kulových ventilů pro průmyslový rozdělovač

- Materiál mosaz



Obj.č.	Dimenze	Bal.2	Bal.	Jedn.	Kč / Jedn.
1030135	2x G 1 1/2	1	1	ks	2 622 Kč

Uponor Magna sada konzol průmyslového rozdělovače

- Sada obsahuje: 2x konzola krátká, 2x konzola dlouhá, 1x instalační materiál: 8x šrouby 6 x 60 mm, 8x plastová hmoždinka, 8 x 40 mm



Obj.č.	Dimenze	Bal.2	Bal.	Jedn.	Kč / Jedn.
1045816		1	1	ks	753 Kč

Uponor Magna průtokoměr pro průmyslový rozdělovač

- S funkcí uzavření
- Materiál sklolaminát vyztužený polyamidem



Obj.č.	Dimenze	Bal.2	Bal.	Jedn.	Kč / Jedn.
1030134		20	1	ks	519 Kč

Uponor Vario PLUS nástroj na montáž ventilů

- Nástroj pro montáž a demontáž ventilů



Obj.č.	Dimenze	Bal.2	Bal.	Jedn.	Kč / Jedn.
1009216		10	1	ks	146 Kč

Uponor Magna

Uponor Multi plastový vodící oblouk

- Nárazuvzdorný plast
- Podpora ohybu 90°

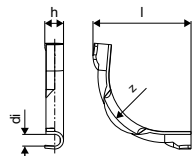

Obj.č.	Dimenze	l mm	di mm	z mm	h mm	r mm	Bal.2	Bal.	Jedn.	Kč / Jedn.
1001229	20	150	22	115	31	115	2300	50	ks	
1001230	28	175	27	145	40	145	900	50	ks	101 Kč

Uponor Sport

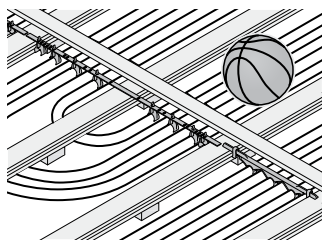

Uponor Sport je systém sálavého vytápění a chlazení pro podlahy s elastickým povrchem. Tyto podlahy jsou spojením dřevěných plovoucích podlah a elastické vrstvy vyrobené z PVC nebo linolea. Topné registry s potrubím jsou uloženy (patent Uponor) přímo pod podlahovou konstrukcí. Topné smyčky potrubí jsou připojeny k prefabrikovaným rozvodným/sběrným trubkám Tichemann.

registry s potrubím jsou uloženy (patent Uponor) přímo pod podlahovou konstrukcí. Topné smyčky potrubí jsou připojeny k prefabrikovaným rozvodným/sběrným trubkám Tichemann.



Specifikace

- Systém vytápění pro pružné palubovky, pro montáž mezi trámy pružných sportovních palubovek
- Rozteč uložení potrubí 100 mm
- Pro potrubí s průměrem 25 mm

- Rozdělovač Tichemann Sport
- Materiál: Potrubí Uponor PE-Xa + tvarovky Uponor PPSU

Použití

- Sálavé podlahové vytápění
- Pro sportovní podlahy
- Pro připojení potrubí Uponor PE-Xa 25 x 2,3 mm pomocí spojovací technologie Uponor Q&E
- Pro použití v systémech UFH (PV) ve sportovních podlahách podle principu Tichemannova zapojení

Certifikace

- DIN CERTCO: 7F134-F, 7F465-F, 7F466-F

Uponor Comfort Pipe PLUS

Specifikace

- Potrubí vyrobené z peroxidem zesíťovaného polyethylenu (PE-Xa) podle EN ISO 15875
- Vrstva EVOH (ethylenvinylalkohol) pro odolnost proti difúzi kyslíku podle DIN 4726
- 5 vrstev
- Vnější bílé PE vrstvy určené k ochraně před mechanickým poškozením
- Třída použití 4/5 - Podlahové vytápění a nízkoteplotní radiátory
- Třída ochrany proti ohni E podle DIN EN 13501-1

Použití

- Podlahové vytápění a rozvody pro nízkoteplotní radiátory
- Vytápění
- Max. provozní teplota: 90 °C
- Maximální teplota 100 °C
- Konstrukční tlak 6 barů při 70 °C

Výhody

- Komfort:** sálavé vytápění nevíří prach
- Bezpečnost:** žádné systémové komponenty v oblasti sportoviště, všechny komponenty vestavěné do podlahy
- Efektivita a flexibilita:** neomezený výběr izolace

Uponor Sport

Uponor Sport plastový držák potrubí

- Ukotvení potrubí pro pružné palubovky
- Vyrobeno z polyamidu

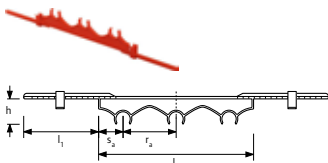

Obj.č.	Dimenze	sa mm	l mm	l1 mm	h mm	c/c mm	barva	Bal.2	Bal.	Jedn.	Kč / Jedn.
1005286*	25mm PA	45,00	290	145	50	100	červená	150	25	ks	155 Kč

Uponor Sport dvojitý ocelový držák potrubí

- Ukotvení potrubí pro pružné palubovky
- Vyrobeno z galvanizované ocele

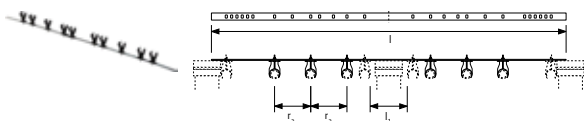

Obj.č.	Dimenze	l mm	l1 mm	c/c mm	Bal.2	Bal.	Jedn.	Kč / Jedn.
1005284*	25mm Steel	975	105	100	250	1	ks	817 Kč

Uponor Comfort Pipe PLUS bílé potrubí

- 6 barů při 90 °C

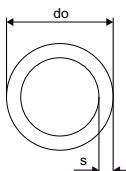

Obj.č.	Dimenze	L m	do mm	s mm	p mm	barva	uPoints	Bal.2	Bal.	Jedn.	Kč / Jedn.
1062888	25x2,3	220m	220	25	2,3	6 bílá	900	440	220	m	108 Kč
1062889	25x2,3	300m	300	25	2,3	6 bílá	1200	600	300	m	108 Kč
1063907	25x2,3	640m	640	25	2,3	6 bílá	2400		640	m	108 Kč

Uponor Q&E spojka PPSU

- Vyrobeno z plastického materiálu polyfenylsulfonu (PPSU)
- Objímka Uponor Q&E musí být objednána samostatně

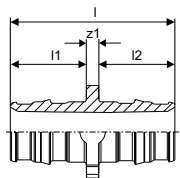

Obj.č.	Dimenze	l mm	l1 mm	l2 mm	z1 mm	p bar	Bal.2	Bal.	Jedn.	Kč / Jedn.
1008671	25-25	58	28	28	3	6+10	50	5	ks	92 Kč

Uponor Sport

Uponor Q&E objímka evolution white

- Vyrobeno z PE materiálu

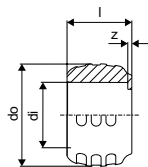

Obj.č.	Dimenze	l mm	di mm	do mm	z mm	p bar	barva	Bal.2	Bal.	Jedn.	Kč / Jedn.
1057455	25	25	25,3	34,6	1	6+10	bílá	300	20	ks	14 Kč

Uponor Q&E objímka se zarážkou natural

- Se zarážkou
- Vyrobeno z PE materiálu

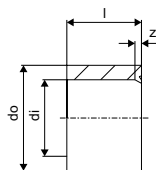

Obj.č.	Dimenze	l mm	di mm	do mm	z mm	p bar	barva	Bal.2	Bal.	Jedn.	Kč / Jedn.
1042840	25	25	25,4	32	1	6+10	bílá	300	20	ks	14 Kč

Uponor Sport Tichelmann rozdělovač Q&E

- Se 6 objímkami Q&E 25
- Se 2 objímkami Q&E 40

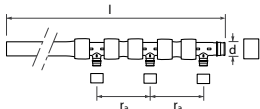

Obj.č.	Dimenze	d mm	l mm	c/c mm	Bal.	Jedn.	Kč / Jedn.
1046748	3X 25	40	2084	150	1	sada	5 913 Kč

Uponor Multi plastový vodící oblouk

- Nárazuvzdorný plast
- Podpora ohybu 90°

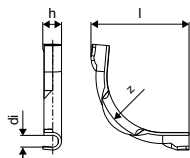

Obj.č.	Dimenze	l mm	di mm	z mm	h mm	r mm	Bal.2	Bal.	Jedn.	Kč / Jedn.
1001230	28	175	27	145	40	145	900	50	ks	101 Kč

Uponor Meltaway

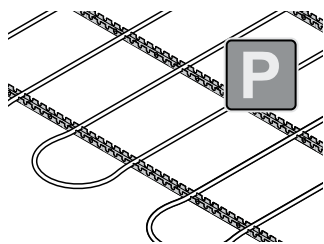

Systém Uponor pro rozmrazování sněhu a ledu je ideální pro všechny vnější povrchy. Je speciálně navržen pro použití na nájездеch, rampách, přístupových cestách hasičských stanic

nebo nemocnic, míst pro přistávání vrtulníků, chodnicích, fotbalových hřištích atd.

Výhody

Bezpečný a suchý venkovní povrch po celou zimu
Automatické rozmrazování bez ručního odhazování sněhu
Zabraňuje škodám a ekologickým problémům kvůli posypu solí
Možnost využití odpadního tepla
Komplexní systém včetně všech komponentů
Snížení rizika uklouznutí a pádu



Specifikace

- Systém pro rozmrazování sněhu a ledu
- Vyrobené z polyethylenového potrubí s vysokou hustotou (HDPE)
- Vybaveno kompaktními svařovanými spojkami otočenými do dvou směrů, které svírají úhel 120°

Použití

- Ohřev venkovního povrchu
- Rozmrazování sněhu a ledu

Uponor Magna fixační lišta, U profil

- Svěrná lišta pro potrubí vnějšího průměru 20 / 25 mm
- Rozteč 50 mm

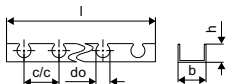

Obj.č.	Dimenze	l mm	do mm	c/c1 mm	b mm	Bal.2	Bal.	Jedn.	Kč / Jedn.	
1005290*	25mm c/c50mm	3m	3000	25	50	60	1320	30	m	181 Kč

Uponor Magna spona pro svěrnou lištu

- Pro fixaci svěrné lišty k izolaci
- Pro potrubí 25 mm

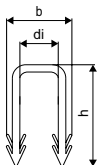

Obj.č.	Dimenze	Bal.2	Bal.	Jedn.	Kč / Jedn.
1005291*	25mm	5000	500	ks	3 Kč

Uponor Meltaway

Uponor Meltaway PLUS potrubí PE-Xa orange

- PE-Xa
- Oranžová
- Rozmrazování sněhu a venkovní vytápění
- Max. provozní teplota: 50 °C
- Provozní tlak: 4,5 bar při 50 °C
- Kotouč

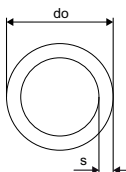

Obj.č.	Dimenze	L m	do mm	s mm	Bal.2	Bal.	Jedn.	Kč / Jedn.	
1087526	25x2,3	640m	640	25	2,3	1	640	m	116 Kč

Uponor Meltaway PE-Xb potrubí

- PE-Xb
- Pro rozmrazování sněhu a temperování vnějších povrchů
- Max. provozní teplota: 50 °C
- Provozní tlak: 4,5 bar při 50 °C

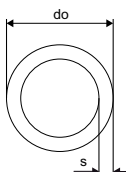

Obj.č.	Dimenze	L m	do mm	s mm	p bar	barva	Bal.	Jedn.	Kč / Jedn.
1033625	25x2,3	1020m	1020	25	2,3	4,5 orange	1020	m	116 Kč
1033626	25x2,3	custom made	1	25	2,3	4,5 orange	1020	m	116 Kč

Uponor Meltaway rozdělovač jednoduchý

- Rozdělovač jednoduchý z materiálu PE-HD
- Tvarovky typu ROSEX pro připojení trubky Uponor Meltaway PE-Xb 25 x 2,3 mm na rozdělovač jsou součástí dodávky



Obj.č.	Dimenze	HK	d mm	c/c mm	Bal.	Jedn.	Kč / Jedn.
1033639*	160 1x10 c/c	600	6m	10 160	600	1 ks	18 018 Kč
1033640	75 1x40 c/c	150	6m	40 75	150	1 ks	33 793 Kč
1033645	110 1x40 c/c	150	6m	40 110	150	1 ks	35 070 Kč
1033631	75mm 1x12 c/c	500	6m	12 75	500	1 ks	12 470 Kč
1033632	110 1x12 c/c	500	6m	12 110	500	1 ks	13 737 Kč
1033633	160 1x12 c/c	500	6m	12 160	500	1 ks	19 885 Kč

Uponor Meltaway rozdělovač dvojitý

- Rozdělovač dvojitý z materiálu PE-HD
- Tvarovky typu ROSEX pro připojení trubky Uponor Meltaway PE-Xb 25 x 2,3 mm na rozdělovač jsou součástí dodávky, úhel mezi nimi je 120 °



Obj.č.	Dimenze	HK	d mm	c/c mm	Bal.	Jedn.	Kč / Jedn.
1033634	75 2x12 c/c	500	6m	24 75	500	1 ks	21 618 Kč

Uponor Meltaway

Uponor Meltaway spojka



Obj.č.	Dimenze	d mm	s mm	Bal.	Jedn.	Kč / Jedn.
1033672	25x2,3 156mm	25	2,3	1	ks	667 Kč
1033678	25x2,3 290mm	25	2,3	1	ks	916 Kč

Uponor Multi plastový vodící oblouk

- Nárazuvzdorný plast
- Podpora ohybu 90°



Obj.č.	Dimenze	l mm	di mm	z mm	h mm	r mm	Bal.2	Bal.	Jedn.	Kč / Jedn.
1001230	28	175	27	145	40	145	900	50	ks	101 Kč

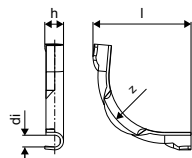

Uponor Meltaway odhračovací nářadí

- Pro odhranění potrubí Uponor pro rozmrazování sněhu a ledu



Obj.č.	Dimenze	d mm	Bal.	Jedn.	Kč / Jedn.
1033689	25	25	1	ks	1 490 Kč

Uponor Contec

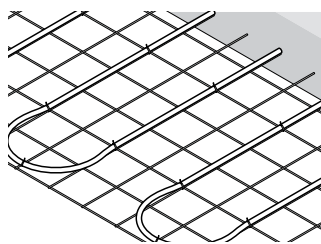

Uponor Contec se zabudovává do konstrukce budov a aktivuje jejich tepelnou hmotu (TABS = Thermal Activated Building Slabs = tepelná aktivace betonového jádra) pro účely vytápění a chlazení.

Výhody

- **Optimální teploty:** stejnoměrný komfort po celý rok
- **Odolnost proti korozi:** celoplastový systém bez mikrobiologicky ovlivněné koroze
- **Úspora energie:** nízké provozní náklady
- **Flexibilita:** optimální využití prostoru v budovách



Specifikace

- Potrubí připevněno na ocelových rohožích

Použití

- TABS

Uponor Comfort Pipe PLUS

Specifikace

- Potrubí vyrobené z peroxidem zesíťovaného polyethylenu (PE-Xa) podle EN ISO 15875
- Vrstva EVOH (ethylenvinylalkohol) pro odolnost proti difúzi kyslíku podle DIN 4726
- 5 vrstev
- Vnější bílé PE vrstvy určené k ochraně před mechanickým poškozením
- Třída použití 4/5 - Podlahové vytápění a nízkoteplotní radiátory
- Třída ochrany proti ohni E podle DIN EN 13501-1

Použití

- Podlahové vytápění a rozvody pro nízkoteplotní radiátory
- Vytápění
- Max. provozní teplota: 90 °C
- Maximální teplota 100 °C
- Konstrukční tlak 6 barů při 70 °C

Uponor Contec hák 4 mm

- Pro zavěšení kari sítě s potrubím do středu betonové desky
- Zachování stejné roviny uložení při zavěšení za horní výztuž
- Pro tloušťku sítě do 4 mm
- Materiál: ocel
- Požadovaný počet: 4 na m²

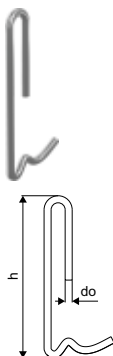

Obj.č.	Dimenze	do mm	h mm	Slab mm	Bal.2	Bal.	Jedn.	Kč / Jedn.
1005378	85	4	85	200-220	1000	20	ks	13 Kč
1005380	115	4	115	270-280	24000	1000	ks	26 Kč
1005381	135	4	135	300-320	1000	1	ks	26 Kč

Uponor Contec

Uponor Comfort Pipe PLUS bílé potrubí

- Provozní tlak 6/10 bar při 90 °C / 70 °C
- Kotouč

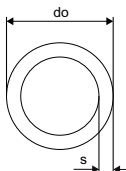

Obj.č.	Dimenze	L m	do mm	s mm	p bar	barva	uPoints	Bal.2	Bal.	Jedn.	Kč / Jedn.
1034535	17x2,0	120m	120	17	2	6 bílá	500	840	120	m	50 Kč
1009226	17x2,0	240m	240	17	2	6 bílá	950	1200	240	m	47 Kč
1086340	17x2,0	480m	480	17	2	6 bílá	1900	960	480	m	47 Kč
1009227	17x2,0	640m	640	17	2	6 bílá	2400	1280	640	m	47 Kč
1009228	20x2,0	120m	120	20	2	6 bílá	600	840	120	m	47 Kč
1009230	20x2,0	240m	240	20	2	6 bílá	1000	960	240	m	72 Kč
1009231	20x2,0	480m	480	20	2	6 bílá	1850	960	480	m	72 Kč
1009232	20x2,0	1000m	1000	20	2	6 bílá			1000	m	72 Kč

Uponor Teck chránička black

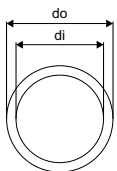

Obj.č.	Dimenze	L m	di mm	do mm	barva	Bal.2	Bal.	Jedn.	Kč / Jedn.
1012864	28/23	50m	50	23	28 černá	2000	50	m	28 Kč

Uponor Smart lisovací spojka PE-Xa

- Lisovací spojka
- Materiál: mosaz
- Pro spojení potrubí PE-Xa nebo PE-RT

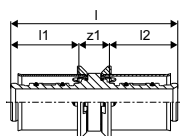

Obj.č.	Dimenze	l mm	l1 mm	l2 mm	z1 mm	p bar	Bal.2	Bal.	Jedn.	Kč / Jedn.
1089648	20x2,0-20x2,0	52	21	21	9	6	80	20	ks	146 Kč

Uponor Contec prostup konstrukcí DDE

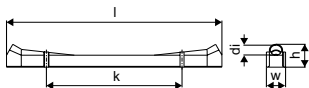

Obj.č.	Dimenze	l mm	di mm	h mm	k mm	w mm	Bal.2	Bal.	Jedn.	Kč / Jedn.
1005376	20MM	540	20	57	340	48	50	10	ks	221 Kč

Uponor Multi kabelové třmeny PA

- Kabelové třmeny pro připevnění potrubí

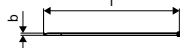
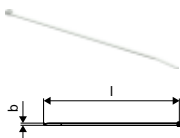

Obj.č.	Dimenze	l mm	b mm	Bal.2	Bal.	Jedn.	Kč / Jedn.
1005372	300mm	300	7	5000	100	ks	4 Kč

Uponor Contec ON

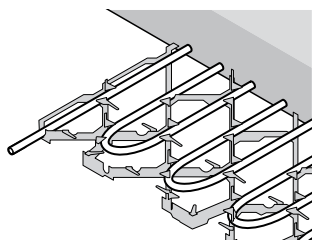

Moduly Uponor Contec ON se před zaléváním betonu pokládají přímo na bednění a jsou tím pádem blíže povrchu stropu. Systém je přizpůsoben k rychlé reakci na změny zatížení a vyšší poptávku

po vytápění/chlazení. Systém Conetec ON v kombinaci se systémem Conetec, pracuje jako doplňkový systém pro zvládnutí špičkových zatížení a umožňuje přesnější regulaci teploty v jednotlivých místnostech.



Specifikace

- Potrubí a modul vyrobené z plastu
- Výška 33 mm / 35 mm (s distančními podložkami)
- Moduly fungují jako distanční vložka pro umístění spodní výztuže

Použití

- Podpovrchová aplikace TABS

Uponor Comfort Pipe PLUS

Specifikace

- Potrubí vyrobené z peroxidem zesíťovaného polyethylenu (PE-Xa) podle EN ISO 15875
- Vrstva EVOH (ethylenvinylalkohol) pro odolnost proti difúzi kyslíku podle DIN 4726
- 5 vrstev
- Vnější bílé PE vrstvy určené k ochraně před mechanickým poškozením
- Třída použití 4/5 - Podlahové vytápění a nízkoteplotní radiátory
- Třída ochrany proti ohni E podle DIN EN 13501-1

Použití

- Podlahové vytápění a rozvody pro nízkoteplotní radiátory
- Vytápění
- Max. provozní teplota: 90 °C
- Maximální teplota 100 °C
- Konstrukční tlak 6 barů při 70 °C

Uponor Contec ON modul

- Prázdné moduly bez potrubí
- Pro montáž potrubí na místě

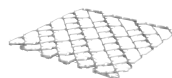

Obj.č.	Dimenze	l mm	b mm	h mm	Bal.	Jedn.	Kč / Jedn.
1005405		1000	1028	33	40	m ²	805 Kč

Výhody

- Rychlost:** kratší reakční doby, snadné ovládání
- Výkon:** vysoký topný i chladicí výkon
- Flexibilita:** prefabrikované moduly se snadno integrují do stavebních postupů

Uponor Contec ON

Uponor Contec ON vláknobetonová podložka

- Pro instalaci do drážek systémového modulu Contec ON
- Určeno pro stropy s pohledovým betonem
- Požadovaný počet: 18 ks/1 modul Contec ON



Obj.č.	Dimenze	Bal.	Jedn.	Kč / Jedn.
1007049		1000	ks	26 Kč

Uponor Comfort Pipe PLUS bílé potrubí

- Provozní tlak 6/10 bar při 90 °C / 70 °C
- Kotouč

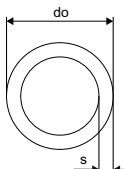

Obj.č.	Dimenze	L m	do mm	s mm	p mm	barva	uPoints	Bal.2	Bal.	Jedn.	Kč / Jedn.	
1062883	14x2,0	120m	120	14	2	6 bílá		350	1320	120	m	57 Kč
1062884	14x2,0	240m	240	14	2	6 bílá		650	1680	240	m	57 Kč
1062885	14x2,0	960m	960	14	2	6 bílá		2500	1920	960	m	57 Kč

Uponor Q&E spojka a objímky DR

- Q&E
- Mosaz
- Se 2 Q&E objímkami

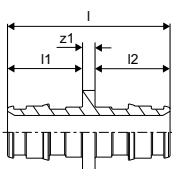

Obj.č.	Dimenze	l mm	l1 mm	l2 mm	z1 mm	Bal.2	Bal.	Jedn.	Kč / Jedn.
1058659	14-14	39	18	18	3	100	10	ks	234 Kč

Uponor Comfort Pipe PLUS bílé potrubí

- 6/8 bar při 90 °C / 70 °C

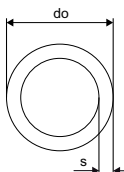

Obj.č.	Dimenze	L m	do mm	s mm	p mm	barva	uPoints	Bal.2	Bal.	Jedn.	Kč / Jedn.	
1009228	20x2,0	120m	120	20	2	6 bílá		600	840	120	m	72 Kč
1009230	20x2,0	240m	240	20	2	6 bílá		1000	960	240	m	72 Kč
1009231	20x2,0	480m	480	20	2	6 bílá		1850	960	480	m	72 Kč
1009232	20x2,0	1000m	1000	20	2	6 bílá			1000	m	72 Kč	

Uponor Contec ON

Uponor Q&E T-kus redukovaný a objímky

- Q&E
- Mosaz
- Se 3 Q&E objímkami

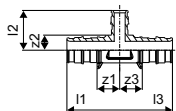

Obj.č.	Dimenze	l mm	l1 mm	l2 mm	z1 mm	z2 mm	z3 mm	Bal.2	Bal.	Jedn.	Kč / Jedn.
1063932	20-14-20	39	29	39	17	11	17	6	2	ks	332 Kč

Uponor Q&E spojka redukovaná a objímky

- Q&E
- Mosaz
- Se 2 Q&E objímkami

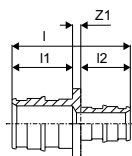

Obj.č.	Dimenze	l mm	l1 mm	l2 mm	z1 mm	Bal.2	Bal.	Jedn.	Kč / Jedn.
1063933	20-14	43	22	18	3	12	2	ks	169 Kč

Uponor Contec prostup konstrukcí DDE

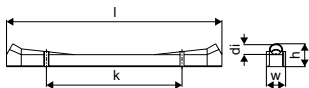

Obj.č.	Dimenze	l mm	d1 mm	h mm	k mm	w mm	Bal.2	Bal.	Jedn.	Kč / Jedn.
1005376	20MM	540	20	57	340	48	50	10	ks	221 Kč

Uponor Multi kabelové třmeny PA

- Kabelové třmeny pro připevnění potrubí

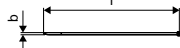
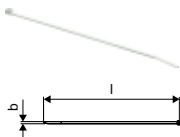

Obj.č.	Dimenze	l mm	b mm	Bal.2	Bal.	Jedn.	Kč / Jedn.
1005372	300mm	300	7	5000	100	ks	4 Kč

Uponor Thermatop

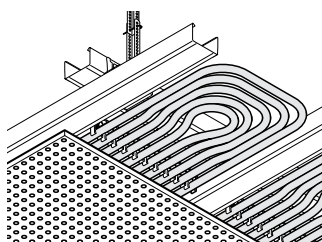

Uponor Thermatop je vodní stropní topný a chladicí systém, který primárně funguje na principu sálání a je charakterizován rozmanitými možnostmi použití a konstrukcí.

Bezešvé stropní povrchy bez

směrové orientace umožňují splnit požadavky i speciálních architektonických účelů. Konstrukční metoda se přizpůsobuje požadavkům na flexibilní uspořádání místností, vysoký výkon vytápění a chlazení a obtížnou geometrii místností s nezměněnou funkčností. Topný/chladicí systém Thermatop umožňuje komfortní klima v místnosti. Do stropního povrchu lze bez problémů integrovat osvětlení a další komponenty jako například reproduktory, sprinklery atd. Rychlá instalace standardizovaných registrů bez použití nářadí zaklapnutím patentovaných upevňovacích kolejnic do CD profilů podkladové konstrukce stropu.

Výhody

Vysoký výkon vytápění a chlazení díky velkému, tepelně aktivnímu povrchu potrubí a dobrému kontaktu se sádkartonovou deskou

Ideálně se hodí pro obnovitelné zdroje energie, např. geotermální energii a tepelná čerpadla

100% odolnost proti difúzi kyslíku díky použití vícevrstvého MLC potrubí

Žádný průvan a žádný hluk

Možná integrace osvětlení, vzduchovodů, protipožárních poplachových systémů, sprinklerů, reproduktorů atd.



Specifikace

- Panel vyroben z potrubí Uni Pipe PLUS o rozměrech 16 x 2,0 mm s 10 řadami potrubí a až 37,3 m na m² modulu
- Potrubí je 100% odolné proti difúzi podle DIN 4726
- Chladicí výkon EN 14240 (8K) až 67 W/m²
- Topný výkon EN 14037 (15K) až 105 W/m²
- Absorpce zvuku podle DIN EN ISO 354 s α_w mezi 0,60 až 0,65
- Hodnoty výkonu a akustiky závisí na sádkartonové desce

Použití

- Sálavý panel pro montáž na podpovrchovou konstrukci sádkartonu z CD profilu (CD 27/60) s osovou roztečí 333 mm

Uponor Thermatop M

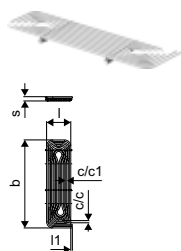

Obj.č.	Dimenze	l	l1	s	c/c	c/c1	b	Area	QC	QH	Bal.2	Bal.	Jedn.	Kč / Jedn.
		mm	mm	mm	mm	mm	mm		W/m ²	W/m ²			ks	Kč
1090933	950x277mm	277	17	47,0	24	28	950	0,26	65	103	200	10	ks	1 254 Kč
1090934	1350x277mm	277	17	47	24	28	1350	0,37	65	103	200	10	ks	1 682 Kč
1090935	1750x277mm	277	17	47	24	28	1750	0,48	65	103	200	10	ks	2 176 Kč
1090936	2150x277mm	277	17	47	24	28	2150	0,60	65	103	200	10	ks	2 580 Kč
1090937	2550x277mm	277	17	47	24	28	2550	0,71	65	103	200	10	ks	3 051 Kč

Uponor RTM spojka PPSU

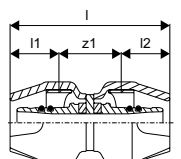

Obj.č.	Dimenze	l	l1	l2	z1	Bal.2	Bal.	Jedn.	Kč / Jedn.
		mm	mm	mm	mm			ks	Kč
1048542	16-16	60	18	18	24	40	1	ks	185 Kč

Uponor Thermatop

Uponor Thermatop S

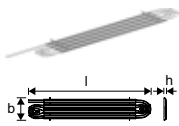

NEW
NEW
NEW
NEW
NEW
NEW

Obj.č.	Dimenze	l mm	do mm	c/c mm	b mm	b1 mm	b2 mm	h mm	QC W/m ²	QH W/m ²	Bal.2	Bal.	Jedn.	Kč / Jedn.
1120851	2000x370mm	2000	9,9	35	367	338	338	36	46	64	32	2	ks	2 378 Kč
1120852	2500x370mm	2500	9,9	35	367	338	338	36	46	64	32	2	ks	2 653 Kč
1120853	3000x370mm	3000	9,9	35	367	338	338	36	46	64	32	2	ks	2 939 Kč
1120854	3500x370mm	3500	9,9	35	367	338	338	36	46	64	32	2	ks	3 250 Kč
1120855	4000x370mm	4000	9,9	35	367	338	338	36	46	64	32	2	ks	3 552 Kč
1120856	4500x370mm	4500	9,9	35	367	338	338	36	46	64	32	2	ks	3 864 Kč

Uponor Minitec bílé potrubí Comfort Pipe

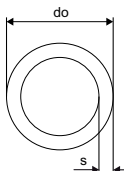

Obj.č.	Dimenze	L m	do mm	do1 mm	s mm	p bar	barva	uPoints	Bal.2	Bal.	Jedn.	Kč / Jedn.
1063287	9,9x1,1 60m	60	9,9		1,1	6	bílá	840	60		m	51 Kč
1063288	9,9x1,1 120m	120	9,9		1,1	6	bílá	300	1680	120	m	51 Kč
1063289	9,9x1,1 240m	240	9,9		1,1	6	bílá	600	2640	240	m	51 Kč
1063381	9,9x1,1 480m	480	9,9		1,1	6	bílá	1200	2880	480	m	51 Kč

Uponor Minitec přechod s vnějším závitem a objímka

- Q&E
- Mosaz
- S 1 Q&E objímkou

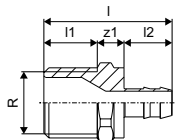

Obj.č.	Dimenze	l mm	l1 mm	l2 mm	R mm	z1 mm	p bar	Bal.2	Bal.	Jedn.	Kč / Jedn.
1005265	9,9-R ¹ / ₂ "MT	38	16	14	1/2	8	6	100	10	ks	196 Kč

Uponor Minitec objímka natural

- PE-Xa

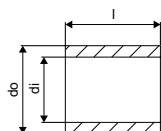

Obj.č.	Dimenze	l mm	di mm	do mm	p bar	Bal.2	Bal.	Jedn.	Kč / Jedn.
1005263	9,9x1,1	15	10,3	13,9	6	1600	10	ks	26 Kč

Uponor Thermatop

Uponor Minitec spojka a objímky

- Q&E
- Mosaz
- Se 2 Q&E objímkami

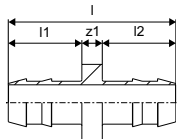

Obj.č.	Dimenze	l	l1	l2	z1	p	Bal.2	Bal.	Jedn.	Kč / Jedn.
		mm	mm	mm	mm	bar				
1005264	9,9x1,1	33	14	14	4	6	100	10	ks	133 Kč

Uponor Minitec T-kus redukovaný a objímky Q&E

- Q&E
- Mosaz
- Se 3 Q&E objímkami

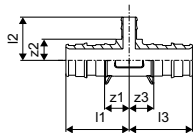

Obj.č.	Dimenze	l1	l2	l3	z1	z2	z3	Bal.2	Bal.	Jedn.	Kč / Jedn.
		mm	mm	mm	mm	mm	mm				
1020524	20xMinitec9,9xQ&E20	36	25	36	14	12	14	75	5	ks	214 Kč

Uponor Minitec spojka redukovaná a objímky Q&E

- Q&E
- Mosaz
- Se 2 Q&E objímkami

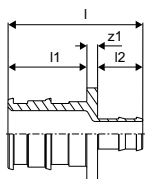

Obj.č.	Dimenze	l	l1	l2	z1	Bal.2	Bal.	Jedn.	Kč / Jedn.
		mm	mm	mm	mm				
1020518	20xMinitec9,9	38	22	13	3	150	5	ks	206 Kč

Uponor Q&E hlavice M12/Rapid Seal

- Vhodné pro Q&E expandér M12 / M12 FUEL



Obj.č.	Dimenze	Bal.	Jedn.	Kč / Jedn.
1119380	9,9x1.1	1	ks	1 580 Kč

Uponor Multi - příslušenství

Uponor Multi - příslušenství

Specifikace

- příslušenství a komponenty pro instalace systémů podlahového vytápění

Použití

- Systémy sálavého vytápění a chlazení

Uponor Multi kabelové třmeny PA

- Kabelové pásky pro upevnění Uponor trubek na nosný prvek

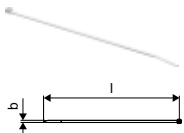

Obj.č.	Dimenze	l mm	b mm	Bal.2	Bal.	Jedn.	Ks / Jedn.
1086531	200mm	200	5	10000	100	ks	3 Kč

Uponor Multi fólie

- Vícevrstvá izolační PE fólie pro instalaci na stávající tepelnou izolaci

- Průhledná



03.22

Obj.č.	Dimenze	s mm	G kN/m ²	ND m	L m	B m	A m ²	Bal.	Jedn.	Ks / Jedn.
1000017	4mm 60x1m	4,0	15	4	60	1	60	60	m ²	

Uponor Multi rastrová fólie

- Silná PE-fólie pro instalaci na stávající tepelnou izolaci

- Doporučuje se pro instalace s Uponor fixační lištou nebo Tacker sponami

- Šedá barva

- S tištěným rastrem 100 x 100 mm

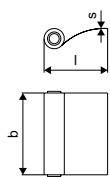

Obj.č.	Dimenze	Area A m ²	barva	Bal.2	Bal.	Jedn.	Ks / Jedn.
1000015	0,25mm 100x1,03m	103	100 šedá	2472	103	m ²	

Uponor Multi fóliová spona

- Pro uchycení fólie na izolaci

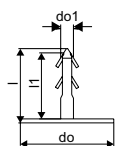

Obj.č.	Dimenze	l mm	l1 mm	do mm	do1 mm	barva	Bal.2	Bal.	Jedn.	Ks / Jedn.
1000016	l=25mm	28	25	35	4,8	červená	5000	100	ks	5 Kč

Uponor Multi - příslušenství

Uponor Multi chránička s lepenkou

- Materiál PE-LD, s lepenkou, pro ochranu potrubí PV až do 20 mm v prostoru dilatačních spár



Obj.č.	Dimenze	s mm	l mm	b mm	Bal.2	Bal.	Jedn.	Kč / Jedn.
1000082	20mm 300x5mm	5,0	300	80	10800	30	ks	16 Kč

Uponor Multi příměs do potěru VD 450

- Plastifikátor do potěru - zlepšuje kvalitu materiálu
- Pouze pro použití s cementovými potěry
- Homogenizuje a zlepšuje plasticitu materiálu, aby se zvýšila úroveň tepelné vodivosti
- Spotřeba materiálu na potěr o tloušťce 70 mm: 0,2 l/m²
- Minimální pokrytí potěru: 30 mm při 2 kN/m² nebo 45 mm při 5 kN/m² při instalaci pomocí systémových desek Uponor pro 5 kN/m²
- Doba schnutí: 21 dnů



Obj.č.	Dimenze	Vol. l	T d	Bal.2	Bal.	Jedn.	Kč / Jedn.
1000084	20L	20,00	21	480	20	l	122 Kč

Uponor Multi příměs do potěru, rychleschnoucí VD 550 N

- Plastifikátor do potěru - zlepšuje kvalitu materiálu
- Pouze pro použití s cementovými potěry
- Homogenizuje a zlepšuje plasticitu materiálu, aby se zvýšila úroveň tepelné vodivosti
- Spotřeba materiálu na potěr o tloušťce 70 mm: 0,2 l/m²
- Minimální pokrytí potěru: 30 mm při 2 kN/m² nebo 45 mm při 5 kN/m² při instalaci pomocí systémových desek Uponor pro 5 kN/m²
- Doba schnutí: 8 dnů



Obj.č.	Dimenze	Vol. l	T d	Bal.2	Bal.	Jedn.	Kč / Jedn.
1000085	25L	25,00	8	600	25	l	272 Kč

Uponor Multi označovací sada

- Označovače pro místa měření vlhkosti v potěrech
- 1 ks na místnost
- Samolepicí, opakované použití

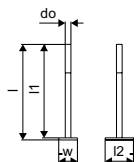

Obj.č.	Dimenze	l mm	l1 mm	l2 mm	do mm	w mm	Bal.	Jedn.	Kč / Jedn.
1000083	100mm	102	100	30	6,1	20	10	ks	151 Kč

Uponor Multi - příslušenství

Uponor Multi nemrznoucí směs

- Ethylenglykolová nemrznoucí směs, používá se jako aditivum do potrubních systémů Uponor sálavého vytápění



Obj.č.	Dimenze	Vol. l	Bal.2	Bal.	Jedn.	Kč / Jedn.
1005066	≥ -30C 20l	20,00	480	20	l	423 Kč

Uponor Vario PLUS

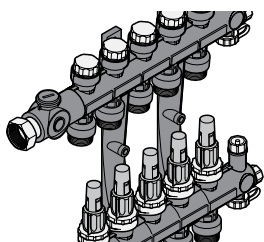

Uponor Vario PLUS je vysoce kvalitní rozdělovač z polyamidu vyztuženého skelným vláknem. Díky své jednoduché instalaci a maximální spolehlivosti je určen pro sálavé vytápění a chladicí systémy.

Dodává se v jednotlivých modulech s 1, 3, 4 a 6 okruhy za účelem vytvoření požadovaného počtu okruhů. Výhodou je možnost pozdějšího doplnění například okruhu navíc. Univerzální přípojky okruhů G 3/4" Eurokonus umožňují připojení všech rozměrů potrubí Uponor, které se používají pro systémy sálavého vytápění/chlazení.

Výhody

K dostání v modulech s 1, 3, 4 a 6 okruhy
Možnost pozdějšího doplnění například okruhu navíc
Vhodné rovněž pro velké plochy vytápění/chlazení v rezidenčních a komerčních prostorách
Kompaktní montáž kombinovaná se skupinami čerpadel, řídicími jednotkami Uponor a sadami pro připojení měřičů tepla ve skříních Uponor
Volitelně s průtokoměrem nebo bez



Specifikace

- Modulární rozdělovač vyroben z polyamidu vyztuženým skelným vláknem s 1,3,4,6 okruhy
- Je zapotřebí kombinovat se základní sadou rozdělovače obj. č. 1009209
- Připojení zleva nebo zprava, pomocí závitů G 1" s plochým těsněním
- Rozdělovač s průtokoměry pro regulování a uzavírání okruhů
- Sběrač s uzavíracími zpětnými ventily a krytkami
- Integrované odzdušnění, plnicí a vypouštěcí ventil na přívodu i zpátečce
- Teploměry na přívodní a vratné větvi
- Připojení okruhů: G 3/4" Eurokonus
- Rozestup okruhů: 50 mm
- Vzdálenost rozdělovače od sběrače: 225 mm

Použití

- Pro sálavé systémy vytápění a chlazení
- Max. tlak: 6 bar při 60 °C
- Vhodný termopohon 24 V obj. č. 1000138
- Vhodný termopohon 230 V obj. č. 1005605

Certifikace

- CE

Uponor Vario PLUS rozdělovač s regulačním šroubením

- Modulární plastový 1" rozdělovač Vario PLUS s regulačním šroubením pro regulování přívodu do jednotlivých okruhů
- Na vratné větvi jsou osazeny ventily s krytkami, lze nahradit termopohony

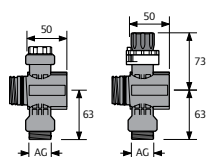

Obj.č.	Dimenze	HK p l bar mm	uPoints	Bal.2	Bal.	Jedn.	Kč / Jedn.
1042420*	LS 1X 3/4 Euro	1 6 50	100	10	1	sada	1 418 Kč
1030580*	LS 3X 3/4 Euro	3 6 150	200	290	1	sada	3 856 Kč
1030581*	LS 4X 3/4 Euro	4 6 200		225	1	sada	5 025 Kč
1030582*	LS 6X 3/4 Euro	6 6 300	400	155	1	sada	7 187 Kč

Uponor Vario PLUS

Uponor Vario PLUS rozdělovač s průtokoměrem

- Modulární plastový 1" rozdělovač Vario PLUS s průtokoměry pro vyrovnávání a uzavírání na přívodní větvi
- Na vratné větvi jsou osazeny ventily s krytkami, lze nahradit termopohony



Obj.č.	Dimenze	HK	p	l	uPoints	Bal.2	Bal.	Jedn.	Kč / Jedn.
		bar	mm	mm					
1042471*	FM 1X ¾ Euro	1	6	50	100	10	1	sada	1 090 Kč
1030583*	FM 3X ¾ Euro	3	6	150	200	174	1	sada	3 022 Kč
1030584*	FM 4X ¾ Euro	4	6	200		135	1	sada	3 989 Kč
1030585*	FM 6X ¾ Euro	6	6	300	350	93	1	sada	5 203 Kč

Uponor Vario PLUS základní sada rozdělovače

- Pro Uponor Vario PLUS plastový modulární rozdělovač
- Včetně konzol, spojovacích součástí plochých těsnicích šroubů s otočnou maticí, teploměrem a koncovými součástkami s odvodušňovacím ventilem, uzávěrem na naplňování a vypouštění a obtokovým ventilem (bypassem)



Obj.č.	Dimenze	l	Bal.2	Bal.	Jedn.	Kč / Jedn.
		mm				
1009209*	K1	150	248	1	ks	1 532 Kč

Uponor Vario PLUS termopohon NC

- Pro Vario PLUS rozdělovače
- Ukazatel otevřeno/zavřeno
- Provoz při okolních teplotách až + 60 °C
- Výška: 54 mm
- Třída ochrany: IP54



Obj.č.	Dimenze	d	AG	UN	P	h	Bal.2	Bal.	Jedn.	Kč / Jedn.
		mm	mm	V	W	mm				
1000138	24V MT30x1,5	40	30x1,5	24	~2	54	10	1	ks	580 Kč
1005605	230V MT30x1,5	40	30x1,5	230	~1,5	54	10	1	ks	580 Kč

Uponor Vario PLUS set přípojovacích kolen

- Pro připojení přívodu / zpátečky k rozdělovači Vario PLUS



Obj.č.	Dimenze	AG	Bal.2	Bal.	Jedn.	Kč / Jedn.
		"				
1032702*	122/42	1	5	1	sada	549 Kč

Uponor Vario PLUS hadicová spojka



Obj.č.	Dimenze	l	l1	l2	z1	Bal.2	Bal.	Jedn.	Kč / Jedn.
		mm	mm	mm	mm				
1009214	G¾ x ½	35	9	23	3	10	1	ks	57 Kč

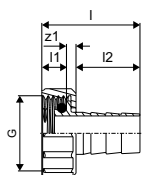

Uponor Vario PLUS

Uponor Vario PLUS set upevňovacích kroužků

- Pro připojení segmentu modulárního plastového rozdělovače
- Zapotřebí v případě, pokud je jeden segment otočen nahoru a sousední dolů

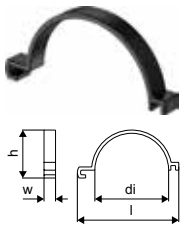

Obj.č.	Dimenze	l mm	h mm	w1 mm	Bal.2	Bal.	Jedn.	Kč / Jedn.
1009215*		220	104	25	10	1	ks	136 Kč

Uponor Vario PLUS nástroj na montáž ventilů

- Nástroj pro montáž a demontáž ventilů



Obj.č.	Dimenze	Bal.2	Bal.	Jedn.	Kč / Jedn.
1009216		10	1	ks	146 Kč

Uponor Vario set regulačních kulových ventilů

- Pro regulaci průtoku média do rozdělovače
- Ventil na zpátečce se dá ovládat pohonem (Uponor M³⁰ x 1,5 mm MT) a na přívodu lze přednastavit přesný průřez
- Tělo - mosaz
- Ruční uzávěr - polyamid
- Max. zkušební tlak: 10 bar

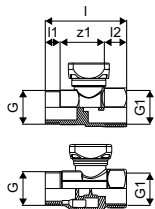

Obj.č.	Dimenze	l mm	l1 mm	l2 mm	G "	G1 "	z1 mm	Bal.2	Bal.	Jedn.	Kč / Jedn.
1005100	G1 - Rp1	80	15	22	1	1	44	10	1	sada	

Uponor Vario set kulových ventilů

- Materiál poniklovaná mosaz
- S plochým těsněním a vertikálním šroubovým připojením G1
- 60 mm + délka rozdělovače a sběrače



Obj.č.	Dimenze	AG	IG	Bal.2	Bal.	Jedn.	Kč / Jedn.
1059132	NP G1-G1	1	1	10	1	sada	896 Kč

Uponor Vario PLUS

Uponor Vario set kulových ventilů

- Materiál poniklovaná mosaz

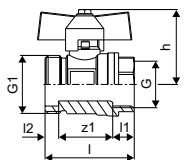

Obj.č.	Dimenze	l	l1	l2	l3	G	G1	z1	Bal.2	Bal.	Jedn.	Kč / Jedn.
		mm	mm	mm	mm	"	"	mm			sada	Kč
1086558	3/4-G1	51	12	8	43	3/4	1	31	10	1	sada	901 Kč

Uponor Vario koleno s kulovým ventilem

- Vyrobeno z mosazi, poniklováno

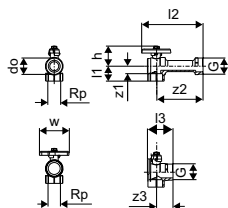

Obj.č.	Dimenze	l1	l2	l3	do	G	Rp	z1	z2	z3	h	w	Bal.	Jedn.	Kč / Jedn.
		mm	mm	mm	mm	"	"	mm	mm	mm	mm	mm		sada	Kč
1086559	Rp 3/4" - G1"	31	95	94	33	1	3/4	22	88	27	43	60	1	sada	1 908 Kč

Uponor Vario horizontální sada měřiče tepla

- Mezikus pro měřič tepla
- Přímé připojení 2 senzorů se závitem M10x1 na přívodu a zpáteče
- Vyrobeno z mosazi, poniklováno

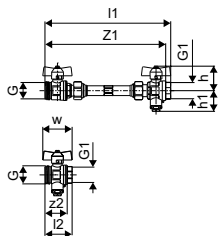

Obj.č.	Dimenze	G	G1	l1	l2	h	h1	z1	z2	Bal.2	Bal.	Jedn.	Kč / Jedn.
		"	"	mm	mm	mm	mm	mm	mm			sada	Kč
1090730	G3/4" 110mm	1	3/4	265	70	42	36	250	55	250	1	sada	3 346 Kč

Uponor Vario PLUS

Uponor Vario vertikální sada měřiče tepla

- Mezikus pro měřič tepla
- Přímé připojení 2 senzorů se závitem M10x1 na přívodu a zpátečce
- Vyrobeno z mosazi, poniklováno



Obj.č.	Dimenze	G	G1	l	l1	l2	h1	z1	Bal.2	Bal.	Jedn.	Kč / Jedn.
1090731	G $\frac{3}{4}$ " 110mm	1	$\frac{3}{4}$	285	150	110	240	225	250	1	sada	3 346 Kč

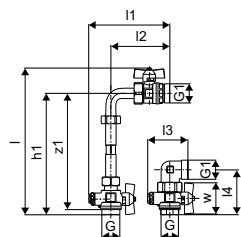

Uponor Vario M

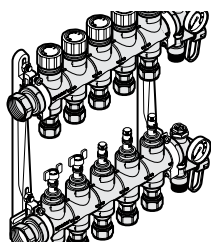

Uponor Vario M je vysoce kvalitní rozdělovač z polyamidu vyztuženého skelným vláknem. Díky své jednoduché instalaci a maximální spolehlivosti je určen pro sálavé vytápěcí a chladicí systémy.

Univerzální přípojky okruhů G 3/4" Eurokonus umožňují připojení všech rozměrů potrubí Uponor, které se používají pro systémy sálavého vytápění/chlazení.

Výhody

Připraveno na montáž - předmontovaný R/S s 2-15 topnými okruhy

Snadná montáž - přívod a zpátečka jsou o 1/2 rozeztupu od sebe odsazeny

Ukazatele průtoku odolné proti znečištění, s vyměnitelnými skleněnými skříčky

Vhodné rovněž pro velké plochy vytápění/chlazení v rezidenčních a komerčních prostorách

Kompaktní montáž kombinovaná se skupinami čerpadel, řídicími jednotkami Uponor a sadami pro připojení měřičů tepla ve skříních Uponor



Specifikace

- Vyrobeno z polyamidu vyztuženým skelným vláknem
- S integrovanými ventily
- Připojení zleva nebo zprava, pomocí závitů G 1" s plochým těsněním
- Rozdělovač s průtokoměry pro regulování a uzavírání okruhů
- Sběrač s uzavíracími zpětnými ventily a krytkami
- Integrované odzdušnění, plnicí a vypouštěcí ventil na přívodu i zpátečce
- Teploměry na přívodní a vratné větvi
- Připojení okruhů: G 3/4" Eurokonus
- Rozestup okruhů: 50 mm

Použití

- Pro sálavé systémy vytápění a chlazení
- Max. tlak: 6 bar při 60 °C
- Vhodný termopohon 24 V obj. č. 1013008
- Vhodný termopohon 230 V obj. č. 1013006

Uponor Vario M rozdělovač s průtokoměrem FM

- Plastový 1" rozdělovač Vario M s průtokoměry pro vyrovnávání a uzavírání na přívodní větvi
- Na vratné větvi jsou osazeny ventily s krytkami, lze nahradit termopohony



Obj.č.	Dimenze	HK p l bar mm	Bal.2	Bal.	Jedn.	Kč / Jedn.
1085944	2X G3/4 Euro	2 6 210	80	1	ks	3 636 Kč
1085945	3X G3/4 Euro	3 6 260	80	1	ks	4 546 Kč
1085946	4X G3/4 Euro	4 6 310	80	1	ks	5 557 Kč
1085947	5X G3/4 Euro	5 6 360	80	1	ks	6 324 Kč
1085948	6X G3/4 Euro	6 6 410	80	1	ks	7 085 Kč
1085949	7X G3/4 Euro	7 6 460	80	1	ks	8 039 Kč
1085950	8X G3/4 Euro	8 6 510	80	1	ks	8 971 Kč
1085951	9X G3/4 Euro	9 6 560	80	1	ks	9 988 Kč
1085952	10X G3/4 Euro	10 6 610	80	1	ks	10 929 Kč
1086250	11X G3/4 Euro	11 6 700	108	1	ks	11 682 Kč
1086251	12X G3/4 Euro	12 6 750	108	1	ks	12 933 Kč
1087129	13X G3/4 Euro	13 6 800	30	1	ks	13 707 Kč
1087130	14X G3/4 Euro	14 6 850	30	1	ks	14 464 Kč
1087131	15X G3/4 Euro	15 6 900	30	1	ks	15 180 Kč

Uponor Vario M

Uponor Vario S termopohon NC

- Pro Vario S a Vario M rozdělovače
- Ukazatel otevřeno/zavřeno
- Provoz při okolních teplotách až + 60 °C
- Výška: 54 mm
- Třída ochrany: IP54



Obj.č.	Dimenze	d mm	IG mm	UN V	P W	h mm	Bal.2	Bal.	Jedn.	Kč / Jedn.
1013006	230V FT30x1,5	40	30x1,5	230	~ 1,5	56	10	1	ks	
1013008	24V FT30x1,5	40	30x1,5	24	~ 2	56	10	1	ks	

Uponor Vario set regulačních kulových ventilů

- Pro regulaci průtoku média do rozdělovače
- Ventil na zpátečce se dá ovládat pohonem (Uponor M³⁰ x 1,5 mm MT) a na přívodu lze přednastavit přesný průřez
- Tělo - mosaz
- Ruční uzávěr - polyamid
- Max. zkušební tlak: 10 bar



Obj.č.	Dimenze	l	l1	l2	G	G1	z1	Bal.2	Bal.	Jedn.	Kč / Jedn.
1005100	G1 - Rp1	80	15	22	1	1	44	10	1	sada	

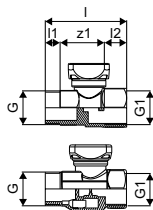

Uponor Vario set kulových ventilů

- Materiál poniklovaná mosaz
- S plochým těsněním a vertikálním šroubovým připojením G1
- 60 mm + délka rozdělovače a sběrače



Obj.č.	Dimenze	AG	IG	Bal.2	Bal.	Jedn.	Kč / Jedn.
1059132	NP G1-G1	1	1	10	1	sada	896 Kč

Uponor Vario set kulových ventilů

- Materiál poniklovaná mosaz



Obj.č.	Dimenze	l	l1	l2	l3	G	G1	z1	Bal.2	Bal.	Jedn.	Kč / Jedn.
1086558	3/4-G1	51	12	8	43	3/4	1	31	10	1	sada	901 Kč

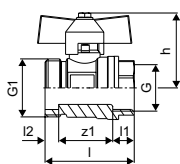

Uponor Vario M

Uponor Vario koleno s kulovým ventilem

- Vyrobeno z mosazi, poniklováno



Obj.č.	Dimenze	I1	I2	I3	do	G	Rp	z1	z2	z3	h	w	Bal.	Jedn.	Kč / Jedn.
		mm	mm	mm	mm	"	"	mm	mm	mm	mm	mm		sada	
1086559	Rp 3/4" - G1"	31	95	94	33	1	3/4	22	88	27	43	60	1	sada	1 908 Kč

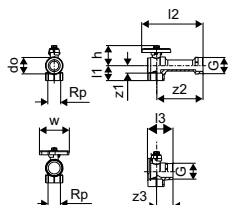

Uponor Vario horizontální sada měřiče tepla

- Mezikus pro měřič tepla
- Přímé připojení 2 senzorů se závitem M10x1 na přívodu a zpátečce
- Vyrobeno z mosazi, poniklováno



Obj.č.	Dimenze	G	G1	I1	I2	h	h1	z1	z2	Bal.2	Bal.	Jedn.	Kč / Jedn.
		"	"	mm	mm	mm	mm	mm	mm			sada	
1090730	G3/4" 110mm	1	3/4	265	70	42	36	250	55	250	1	sada	3 346 Kč

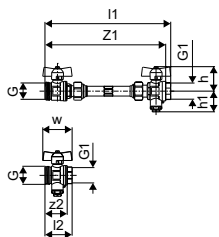

Uponor Vario vertikální sada měřiče tepla

- Mezikus pro měřič tepla
- Přímé připojení 2 senzorů se závitem M10x1 na přívodu a zpátečce
- Vyrobeno z mosazi, poniklováno



Obj.č.	Dimenze	G	G1	I	I1	I2	h1	z1	Bal.2	Bal.	Jedn.	Kč / Jedn.
		"	"	mm	mm	mm	mm	mm			sada	
1090731	G3/4" 110mm	1	3/4	285	150	110	240	225	250	1	sada	3 346 Kč

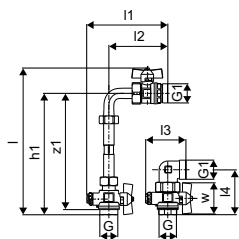

Uponor Vario S

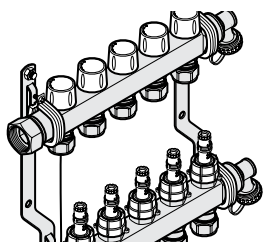

Uponor Vario S je rozdělovač z nerezové oceli pro systémy sálavého vytápění a chlazení v rezidenčních a komerčních budovách se snadnou montáží a vysokou spolehlivostí. Univerzální přípojky okruhů G ¾"

Eurokonus umožňují připojení všech rozměrů potrubí Uponor, které se používají pro systémy sálavého vytápění/chlazení.

Výhody

- Připraveno na montáž - předmontovaný R/S s 2-16 topnými okruhy
- Vhodné rovněž pro velké plochy vytápění/chlazení v rezidenčních a komerčních prostorách
- Kompaktní montáž kombinovaná se skupinami čerpadel, řídicími jednotkami Uponor a sadami pro připojení měřičů tepla ve skříních Uponor
- Volitelně k dostání s ukazatelem průtoku, nebo bez něj



Specifikace

- Vyrobeno z nerezové oceli
- S integrovanými ventily
- Připojení zleva nebo zprava, pomocí závitů G 1" s plochým těsněním
- Rozdělovač s průtokoměry pro regulování a uzavírání okruhů
- Sběrač s uzavíracími zpětnými ventily a krytkami
- Plnicí a vypouštěcí ventil na přívodu i zpátečce
- Připojení okruhů: G ¾" Eurokonus
- Rozestup okruhů: 50 mm
- Vzdálenost rozdělovače od sběrače: 200 mm

Použití

- Pro sálavé systémy vytápění a chlazení
- Max. tlak: 6 bar při 60 °C
- Vhodný termopohon 24 V obj. č. 1013008
- Vhodný termopohon 230 V obj. č. 1013006

Uponor Vario S

Uponor Vario S rozdělovač s průtokoměrem FM

- Nerezový 1" rozdělovač Vario S s průtokoměry pro vyrovnávání a uzavírání na přívodní větvi
- Na vratné větvi jsou osazeny ventily s krytkami, lze nahradit termopohony

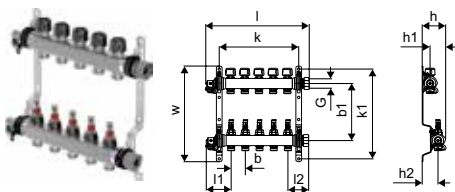

Obj.č.	Dimenze	HK	l	l1	l2	G	G1	b	b1	h	h1	h2	k	k1	w	p	uPoints	Bal.2	Bal.	Jedn.	Kč / Jedn.
1086538	2X¾ Euro	2	210	87	73	1	¾	50	215	75	30	50	135	336	357	6	100	108	1	ks	
1086539	3x¾ Euro	3	260	87	73	1	¾	50	215	75	30	50	185	336	357	6	120	108	1	ks	
1086540	4x¾ Euro	4	310	87	73	1	¾	50	215	75	30	50	235	336	357	6	140	108	1	ks	
1086541	5x¾ Euro	5	360	87	73	1	¾	50	215	75	30	50	285	336	357	6	160	108	1	ks	
1086542	6x¾ Euro	6	410	87	73	1	¾	50	215	75	30	50	335	336	357	6	180	72	1	ks	
1086543	7x¾ Euro	7	460	87	73	1	¾	50	215	75	30	50	385	336	357	6	210	72	1	ks	
1086544	8x¾ Euro	8	510	87	73	1	¾	50	215	75	30	50	435	336	357	6	230	72	1	ks	
1086545	9x¾ Euro	9	560	87	73	1	¾	50	215	75	30	50	485	336	357	6	250	72	1	ks	
1086546	10x¾ Euro	10	610	87	73	1	¾	50	215	75	30	50	535	336	357	6	270	48	1	ks	
1086547	11x¾ Euro	11	660	87	73	1	¾	50	215	75	30	50	585	336	357	6	300	48	1	ks	
1086548	12x¾ Euro	12	710	87	73	1	¾	50	215	75	30	50	635	336	357	6	320	48	1	ks	
1088864	13x¾ Euro	13	760	87	73	1	¾	50	215	75	30	50	780	336	357	6	340	48	1	ks	
1088865	14x¾ Euro	14	810	87	73	1	¾	50	215	75	30	50	830	336	357	6	360	36	1	ks	
1088864	15x¾ Euro	15	860	87	73	1	¾	50	215	75	30	50	880	336	357	6		36	1	ks	
1088867	16x¾ Euro	16	910	87	73	1	¾	50	215	75	30	50	930	336	357	6		36	1	ks	

Uponor Vario S termopohon NC

- Pro Vario S a Vario M rozdělovače
- Ukazatel otevřeno/zavřeno
- Provoz při okolních teplotách až + 60 °C
- Výška: 54 mm
- Třída ochrany: IP54



Obj.č.	Dimenze	d	IG	UN	P	h	Bal.2	Bal.	Jedn.	Kč / Jedn.
1013008	24V FT30x1,5	40	30x1,5	24	~ 2	56	10	1	ks	
1013006	230V FT30x1,5	40	30x1,5	230	~ 1,5	56	10	1	ks	

Uponor Vario S

Uponor Vario set regulačních kulových ventilů

- Pro regulaci průtoku média do rozdělovače
- Ventil na zpátečce se dá ovládat pohonem (Uponor M³⁰ x 1,5 mm MT) a na přívodu lze přednastavit přesný průřez
- Tělo - mosaz
- Ruční uzávěr - polyamid
- Max. zkušební tlak: 10 bar

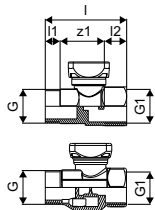

Obj.č.	Dimenze	l mm	l1 mm	l2 mm	G "	G1 "	z1 mm	Bal.2	Bal.	Jedn.	Kč / Jedn.
1005100	G1 - Rp1	80	15	22	1	1	44	10	1	sada	

Uponor Vario set kulových ventilů

- Materiál poniklovaná mosaz
- S plochým těsněním a vertikálním šroubovým připojením G1
- 60 mm + délka rozdělovače a sběrače



Obj.č.	Dimenze	AG	IG	Bal.2	Bal.	Jedn.	Kč / Jedn.
1059132	NP G1-G1	1	1	10	1	sada	896 Kč

Uponor Vario set kulových ventilů

- Materiál poniklovaná mosaz

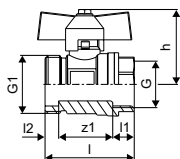

Obj.č.	Dimenze	l mm	l1 mm	l2 mm	l3 mm	G "	G1 "	z1 mm	Bal.2	Bal.	Jedn.	Kč / Jedn.
1086558	¾-G1	51	12	8	43	¾	1	31	10	1	sada	901 Kč

Uponor Vario S

Uponor Vario koleno s kulovým ventilem

- Vyrobeno z mosazi, poniklováno



Obj.č.	Dimenze	I1	I2	I3	do	G	Rp	z1	z2	z3	h	w	Bal.	Jedn.	Kč / Jedn.
		mm	mm	mm	mm	"	"	mm	mm	mm	mm	mm		sada	
1086559	Rp 3/4" - G1"	31	95	94	33	1	3/4	22	88	27	43	60	1	sada	1 908 Kč

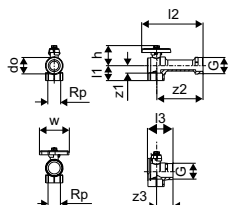

Uponor Vario horizontální sada měřiče tepla

- Mezikus pro měřič tepla
- Přímé připojení 2 senzorů se závitem M10x1 na přívodu a zpátečce
- Vyrobeno z mosazi, poniklováno



Obj.č.	Dimenze	G	G1	I1	I2	h	h1	z1	z2	Bal.2	Bal.	Jedn.	Kč / Jedn.
		"	"	mm	mm	mm	mm	mm	mm			sada	
1090730	G3/4" 110mm	1	3/4	265	70	42	36	250	55	250	1	sada	3 346 Kč

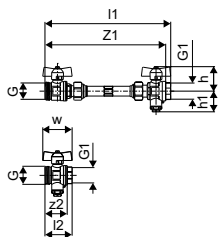

Uponor Vario vertikální sada měřiče tepla

- Mezikus pro měřič tepla
- Přímé připojení 2 senzorů se závitem M10x1 na přívodu a zpátečce
- Vyrobeno z mosazi, poniklováno



Obj.č.	Dimenze	G	G1	I	I1	I2	h1	z1	Bal.2	Bal.	Jedn.	Kč / Jedn.
		"	"	mm	mm	mm	mm	mm			sada	
1090731	G3/4" 110mm	1	3/4	285	150	110	240	225	250	1	sada	3 346 Kč

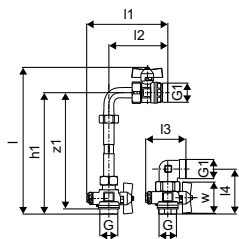

Přehled velikosti skříní dle rozdělovače

Skříně Vario pod omítku

Vario S

Instalace	Skříně pod omítku					
	Typ 1	Typ 2	Typ 3	Typ 4	Typ 5	Typ 6
s vertikální sadou	2-5	6-8	9-11	12-14	15-16	
pouze KK	2-6	7-9	10-12	13-15	16	
s horizontální sadou		2-4	5-7	8-10	11-13	14-16
Push 23B	2-4	5-7	8-10	11-13	14-16	
MPG10		2-4	5-7	8-10	11-13	14-16

Vario M

Instalace	Skříně pod omítku					
	Typ 1	Typ 2	Typ 3	Typ 4	Typ 5	Typ 6
s vertikální sadou	2-5	6-8	9-10	11-13	14-15	
pouze KK	2-6	7-9	10-11	12-14	15	
s horizontální sadou		2-4	5-7	8-10	11-12	13-15
Push 23B	2-4	5-7	8-10	11-12	13-15	
MPG10		2-4	5-7	8-10	11-13	14-15

Vario Plus

Instalace	Skříně pod omítku					
	Typ 1	Typ 2	Typ 3	Typ 4	Typ 5	Typ 6
s vertikální sadou	2-4	5-7	8-10	11-13	14-15	
pouze KK	2-5	6-8	9-11	12-14	15	
s horizontální sadou		2-3	4-6	7-9	10-12	13-15
Push 23B	2-3	4-6	7-9	10-12	13-15	
MPG10		2-4	5-7	8-10	11-13	14-15

Skříně Vario C nízké pod omítku

Vario S

Instalace	Skříně pod omítku				
	Typ 1	Typ 2	Typ 3	Typ 4	Typ 5
s vertikální sadou	2-3	4-6	7-9	10-13	14-15
pouze KK	2-4	5-7	8-10	11-14	15-16
s horizontální sadou					
Push 23B	2	3-4	5-8	9-12	13-14
MPG10		2-3	4-6	7-10	11-12

Vario M

Instalace	Skříně pod omítku				
	Typ 1	Typ 2	Typ 3	Typ 4	Typ 5
s vertikální sadou	2-3	4-6	7-9	10-13	14-15
pouze KK	2-4	5-7	8-10	11-14	15
s horizontální sadou					
Push 23B	2	3-4	5-8	9-11	12-13
MPG10		2	3-5	6-9	10

Vario Plus

Instalace	Skříně pod omítku				
	Typ 1	Typ 2	Typ 3	Typ 4	Typ 5
s vertikální sadou	2-3	4-6	7-9	10-13	14-15
pouze KK	2-4	5-7	8-10	11-14	15-16
s horizontální sadou					
Push 23B		2-4	5-7	8-11	12-13
MPG10			2-5	6-9	10-11

Skříně Vario na omítku

Pro všechny typy rozdělovačů stejně

Instalace	Skříně pod omítku				
	Typ 1	Typ 2	Typ 3	Typ 4	Typ 5
s vertikální sadou					
pouze KK	2-5	6-8	9	10-12	13-16
s horizontální sadou	2	3-5	6	7-10	11-16
Push 23B	2	3-5	6	7-10	11-16
MPG10		2-3	4-5	6-9	10-16

Uponor Vario skříně

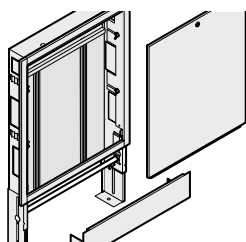

Skříně Uponor Vario jsou určeny pro použití při instalacích podlahového vytápění v rezidenčních a komerčních budovách. Díky jejich flexibilitě je do nich možné integrovat všechny nezbytné systémové

komponenty jako:

- rozdělovače
- skupiny čerpadel
- ovládací jednotky
- sady měřičů tepla
- ventily a přípojovací sady

Podle situace lze vhodně volit skříně ohledně jejich hloubky, výšky a šířky.

Výhody

Integrace všech rozdělovačů Uponor a okolních komponentů, jako jsou čerpadlové skupiny, přípojovací sady

Snadná montáž – nastavitelná výška a různé šířky skříní

Dvířka a rámy baleny zvlášť, ochrana před znečištěním před montáží dvířek nebo rámu skříní

Snadná montáž rozdělovačů na lišty, které lze vertikálně a horizontálně nastavit

Připojení rozdělovačů ve vertikálním nebo horizontálním směru

Místo pro montáž řídicích jednotek Uponor (nad rozdělovačem)

Nastavitelné nožičky pro přizpůsobení se nerovnosti podlahy



Uponor Vario skříň podomítková IW

- Kompletní skříň s rámem a dvířky pro montáž do stěny
- Hloubka: 110 mm, prodloužitelná na 150 mm
- Nastavitelná výška: 730 - 930 mm
- Konstrukční výška podlahy: max. 200 mm
- Materiál: galvanizovaná ocel
- Rám a dvířka s bílým práškovým lakem (RAL 9010)
- Uzamykatelná

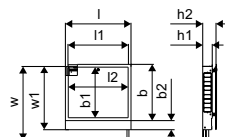

Obj.č.	Dimenze	l mm	l1 mm	l2 mm	b mm	b1 mm	b2 mm	h1 mm	h2 mm	w mm	w1 mm	Bal.2	Bal.	Jedn.	Kč / Jedn.
1093473	550x730x110mm	605	550	539	650	572	108	110	150	930	730	18	1	ks	3 721 Kč
1093474	700x730x110mm	755	700	689	650	572	108	110	150	930	730	16	1	ks	4 122 Kč
1093475	850x730x110mm	905	850	839	650	572	108	110	150	930	730	13	1	ks	4 390 Kč
1093476	1000x730x110mm	1055	1000	989	650	572	108	110	150	930	730	12	1	ks	4 951 Kč
1093477	1150x730x110mm	1205	1150	1139	650	572	108	110	150	930	730	8	1	ks	6 010 Kč
1093478	1300x730x110mm	1355	1300	1289	650	572	108	110	150	930	730	8	1	ks	8 263 Kč

Uponor Vario skříně

Uponor Vario rám a dvířka skříně IW S

- Rám a dvířka pro montáž na tělo podomítkové skříně IW
- S připojenou čelní tabulí, nastavitelná výška
- Materiál: ocel, bílý práškový lak (RAL 9016)
- Uzamykatelná

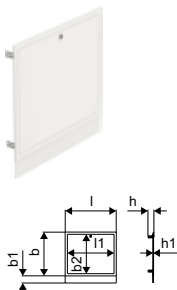

Obj.č.	Dimenze	l mm	l1 mm	b mm	b1 mm	b2 mm	h mm	h1 mm	Bal.2	Bal.	Jedn.	Kč / Jedn.
1093528	550x730mm	605	539	650	572	108	102	16	35	1	ks	1 798 Kč
1093541	700x730mm	755	689	650	572	108	102	16	30	1	ks	2 216 Kč
1093542	850x730mm	905	839	650	572	108	102	16	25	1	ks	2 530 Kč
1093543	1000x730mm	1055	989	650	572	108	102	16	20	1	ks	2 770 Kč
1093544	1150x730mm	1205	1139	650	572	108	102	16	15	1	ks	3 130 Kč
1093546	1300x730mm	1355	1289	650	572	108	102	16	15	1	ks	4 165 Kč

Uponor Vario rám a dvířka skříně IW P

- Rám a dvířka pro montáž na tělo podomítkové skříně IW
- S připojenou čelní tabulí, nastavitelná výška
- Materiál: plast, bílý práškový lak (RAL 9016)
- Uzamykatelná

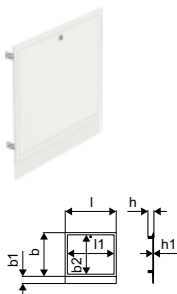

Obj.č.	Dimenze	Bal.2	Bal.	Jedn.	Kč / Jedn.
1093547	550x730mm	35	1	ks	3 301 Kč
1093548	700x730mm	30	1	ks	7 870 Kč
1093549	850x730mm	25	1	ks	7 998 Kč
1093550	1000x730mm	20	1	ks	9 901 Kč
1093551	1150x730mm	15	1	ks	10 408 Kč
1093552	1300x730mm	15	1	ks	12 567 Kč

Uponor Vario C skříň podomítková nízká IW

- Kompletní skříň s rámem a dvířky pro montáž do stěny
- Hloubka: 110 mm, prodloužitelná na 150 mm
- Nastavitelná výška: 649 - 749 mm
- Materiál: galvanizovaná ocel
- Bílý práškově lakovaný rám a dveře (RAL 9016)
- Uzamykatelná



Obj.č.	Dimenze	l mm	l1 mm	b mm	h1 mm	h2 mm	w mm	w1 mm	Bal.2	Bal.	Jedn.	Kč / Jedn.
1121509	535x649x110	582	535	560	110	160	580	680	26	1	ks	2 908 Kč
1121510	680x649x110	682	635	560	160	110	680	580	15	1	ks	3 492 Kč
1121511	835x649x110	782	735	560	160	110	680	580	16	1	ks	3 609 Kč
1121512	1035x649x110	1082	1035	560	160	110	680	580	10	1	ks	3 726 Kč
1121513	1135 x649x110	1182	1135	560	160	110	680	580	10	1	ks	4 660 Kč

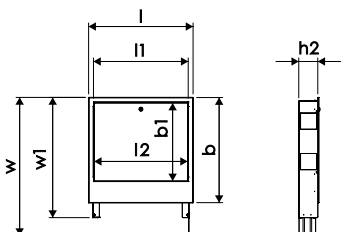

Uponor Vario skříně

Uponor Vario skříň na omítku AP

- Kompletní skříň s rámem a dvířky pro montáž na stěnu
- Výška: 835 mm (nastavitelná podle konstrukce podlahy: +/- 15 mm)
- Hloubka: 156 mm
- Materiál: galvanizovaná ocel
- Rám a dvířka s bílým práškovým lakem (RAL 9016)
- Uzamykatelná

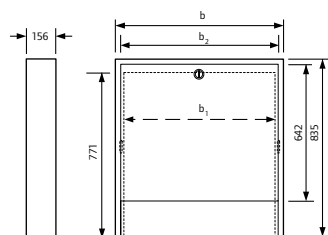
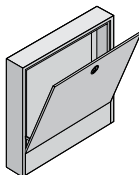

Obj.č.	Dimenze	b mm	b1 mm	b2 mm	barva	Bal.2	Bal.	Jedn.	Kč / Jedn.
1045481	1350x156mm	1350	1232	1290	RAL 9016	8	1	ks	

Uponor Vario zadní stěna ke skřini AP

- Materiál galvanizovaná ocel

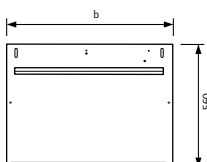

Obj.č.	Dimenze	b mm	Bal.	Jedn.	Kč / Jedn.
1045485	1330mm	1330	1	ks	

Uponor Magna skříň na omítku

- Skříň bez zadní strany s rámem a dvířky pro montáž na stěnu
- Pozinkovaná
- Výška: 835 mm
- Hloubka: 200 mm
- Na objednávku, dodávka bez možnosti vrácení

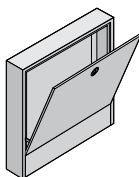

Obj.č.	Dimenze	l mm	h mm	d mm	Bal.	Jedn.	Kč / Jedn.
1060553	1010x835x200mm	1010	835	200	1	ks	5 426 Kč
1060554	1910x835x200mm	1910	835	200	1	ks	9 348 Kč
1060555	2310x835x200mm	2310	835	200	1	ks	9 348 Kč

Uponor Vario skříně

Uponor Vario skříň na omítku NT

- Kompletní skříň s rámem a dvířky pro montáž na stěnu
- Výška: 810 mm
- Hloubka: 160 mm
- Materiál: galvanizovaná ocel
- Rám a dvířka s bílým práškovým lakem (RAL 9010)
- Uzamykatelná

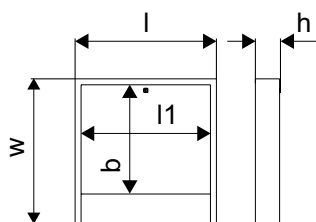

Obj.č.	Dimenze	l mm	l1 mm	b mm	h mm	w mm	barva	Bal.2	Bal.	Jedn.	Kč / Jedn.
1046996	555x160mm	555	504	618	160	810	RAL 9010		1	ks	
1046997	705x160mm	705	654	618	160	810	RAL 9010	10	1	ks	
1046998	785x160mm	785	734	618	160	810	RAL 9010		1	ks	
1046999	950x160mm	950	898	618	160	810	RAL 9010		1	ks	

Uponor Smatrix Move

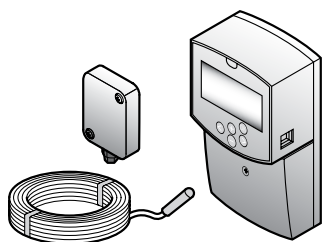

Uponor Smatrix Move je inteligentní ekvitermický regulátor teploty topné vody pro vytápěcí systémy. Upravuje nastavení podle naměřených venkovních a vnitřních teplot a optimalizuje teplotu

přiváděné vody. Optimální výkon a úspory energie zajišťuje výběr kompenzačních režimů.



Specifikace

- Harmonogram programů Comfort a Eco
- Informace o stavu v reálném čase
- Ovládání pro samostatná čerpadla i kombinace s pokojovými termostaty Uponor
- Několik vyrovnávacích režimů
- Volitelné: sekundární řízení okruhu vytápění / teplé vody
- Volitelné: přídatné rozmrazování
- Volitelné: ochrana proti kondenzaci

Použití

- Regulace teploty přiváděné vody

Certifikace

- CE

Výhody

- Harmonogram programů Comfort a Eco
- Informace o stavu v reálném čase
- Ovládání pro samostatná čerpadla i kombinace s pokojovými termostaty Uponor
- Volitelné sekundární řízení okruhu vytápění / teplé vody

Uponor Smatrix Move

Uponor Smatrix Move regulátor teploty X-157 Wired

- Regulátor teploty vody na přívodu
- Řídicí režim: pouze vytápění
- Princip řízení: ekvitermní regulace

Funkce:

- Ovládání směšovacího ventilu
- Týdenní program a 9 přednastavených programů
- 4 volně nastavitelných programů
- Pump Logic jako samostatný
- Pump Logic v kombinaci s ovladačem Uponor Smatrix Base nebo Wave
- Informace o teplotě přívodu, venkovní teplotě a teplotě v místnosti v reálném čase
- Informace o stavu směšovacího ventilu v reálném čase
- Informace v reálném čase o aktuálním dni zobrazené v grafu (komfortní a snížená teplota)

Možnosti:

- Řízení přípravy TV a zdroje tepla
- Vytápěcí okruh TV
- Řízení přiváděné vody s teplotou až 100 °C
- 2 napájené univerzální výstupy
- 2 napájené univerzální vstupy
- Bezpečnostní kontakt termostatu
- 230 V pohon směšovacího ventilu

Obsahuje:

- Regulátor teploty Uponor Smatrix Move X-157
- Čidlo přívodu/zpátečky
- Venkovní čidlo

- Třída ochrany: IP30 II
- Barva: tmavě šedá



Obj.č.	Dimenze	l mm	b mm	d mm	Bal.2	Bal.	Jedn.	Kč / Jedn.
1071693		160	86	53	4	1	sada	24 052 Kč

Uponor Smatrix Move PLUS anténa A-155 Radio

- Náhradní anténa pro řídicí jednotku Uponor Smatrix Move
- Umožňuje bezdrátové připojení k termostatům Uponor Smatrix Wave

Obsahuje:

- Anténa Uponor Smatrix Move A-155
- Propojovací kabel
- Montážní materiál

- Shoda: EAC



Obj.č.	Dimenze	frekvence MHz	l mm	b mm	d mm	Bal.2	Bal.	Jedn.	Kč / Jedn.
1071676*		868	200	23	15	21	1	ks	4 517 Kč

Uponor Smatrix Move

Uponor Smatrix Move čidlo přívodu/zpátečky S-152

- Čidlo přívodu/zpátečky
- Měří teplotu přívodu a zpátečky
- Typ čidla: NTC 10 kΩ při 25 °C
- Délka: 3 m
- Třída ochrany: IP68 II



Obj.č.	Dimenze	L m	Bal.2	Bal.	Jedn.	Kč / Jedn.
1071661	3m	3	63	1	ks	296 Kč

Uponor Smatrix venkovní čidlo S-1XX

- Měří venkovní teplotu
- Včetně montážního materiálu
- Lze kombinovat s řídicí jednotkou Uponor Smatrix Wave/Move
- Volitelné bezdrátové připojení při kombinaci s Uponor Smatrix Wave veřejným termostatem T-163
- Třída ochrany: IP55
- Typ čidla: NTC 10 kΩ při 25 °C
- Barva: světle šedá



Obj.č.	Dimenze	Bal.2	Bal.	Jedn.	Kč / Jedn.
1071671*		45	1	ks	2 151 Kč

Uponor Smatrix relé H/C M-1XX

- Relé modul 24 V
- Rozhraní ke zdroji Heating/Cooling = Vytápění/Chlazení
- Přepínač H/C mezi Uponor Smatrix a zdrojem H/C
- Včetně montážního materiálu k připevnění na DIN lištu, návodu
- Kontakt: 2 přepínací (CO)
- Napětí: 24 V DC
- Zkušební napětí: 5 kV
- Třída ochrany: IP40
- Spínací napětí: 380 V AC, 125 V DC
- Spínací proud: 5 A při 250 V AC, 5 A při 30 V DC
- Styčný materiál: pokoveno Ag + Au
- Rozsah teplot: - 40 °C...+ 70 °C



Obj.č.	Dimenze	UN	l	b	d	Bal.2	Bal.	Jedn.	Kč / Jedn.
		V	mm	mm	mm				
1083576*	24V	24	85,5	16	70,5	84	1	ks	1 028 Kč

Uponor Smatrix Move

Uponor Smatrix relé H/C M-1XX

- Relé modul 230 V
- Rozhraní ke zdroji Heating/Cooling = Vytápění/Chlazení
- Přepínač H/C mezi Uponor Smatrix a zdrojem H/C
- Včetně montážního materiálu k připevnění na DIN lištu, návodu
- Kontakt: 2 přepínací (CO)
- Napětí: 230 V AC
- Zkušební napětí: 5 kV
- Třída ochrany: IP40
- Spínací napětí: 380 V AC, 125 V DC
- Spínací proud: 5 A při 250 V AC, 5 A při 30 V DC
- Styčný materiál: pokoveno Ag + Au
- Rozsah teplot: - 40 °C...+ 70 °C



Obj.č.	Dimenze	UN V	l mm	b mm	d mm	Bal.2	Bal.	Jedn.	Kč / Jedn.
1083577*	230V	230	85,5	16	70,5	16	1	ks	2 686 Kč

Uponor Fluvia

Uponor Fluvia T čerpadlová skupina Push-12 TH-G

- Pro regulaci podlahového a stěnového vytápění v malých zónách
- Termostat s regulací teploty 12 - 28 °C
- Teplotní rozsah sekundárního okruhu 20 - 50 °C

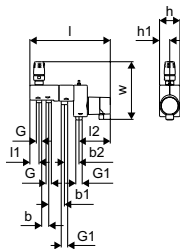

Obj.č.	Dimenze	l mm	I1 mm	I2 mm	G "	G1 "	b mm	b1 mm	b2 mm	h mm	h1 mm	w mm	Bal.2	Bal.	Jedn.	Kč / Jedn.
1095127		332	38	129	CU15	3/4	40	65	65	84	42	240	60	1	ks	14 036 Kč

Uponor Fluvia T čerpadlová skupina Push-12 AC-G

- Pro regulaci podlahového a stěnového vytápění v malých zónách
- Termopohon 230 V
- Teplotní rozsah sekundárního okruhu 20 - 50 °C

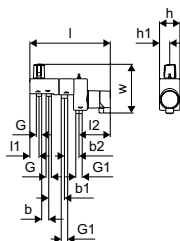

Obj.č.	Dimenze	Bal.2	Bal.	Jedn.	Kč / Jedn.
1095128		60	1	ks	14 036 Kč

Uponor Fluvia T čerpadlová skupina Push-12 WL-G

- Pro regulaci podlahového a stěnového vytápění v malých zónách
- Bezdrátový termostat a přijímač
- Teplotní rozsah sekundárního okruhu 20 - 50 °C

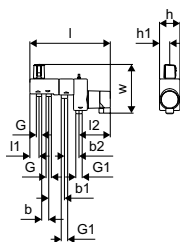

Obj.č.	Dimenze	Bal.2	Bal.	Jedn.	Kč / Jedn.
1095130		60	1	ks	17 618 Kč

Uponor Fluvia

Uponor Fluvia Y rozvojka svěrného šroubení

- Materiál mosaz
- Pro rozšíření čerpadlových skupin PUSH-12 na 2 okruhy
- U systému Minitec lze použít k rozšíření okruhu rozdělovače na 2



Obj.č.	Dimenze	l mm	c/c mm	Bal.2	Bal.	Jedn.	Kč / Jedn.
1005675	2xG $\frac{3}{4}$ - $\frac{3}{4}$ "Euro	50	40	50	1	sada	1 240 Kč

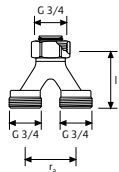

Uponor Fluvia koncová zátka s vypouštěním

- Materiál mosaz



Obj.č.	Dimenze	l mm	G "	p bar	Bal.2	Bal.	Jedn.	Kč / Jedn.
1008497	G $\frac{3}{4}$	26	$\frac{3}{4}$	6+10	200	200	ks	366 Kč

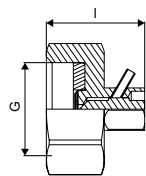

Uponor Fluvia

Uponor Fluvia Push 23

Specifikace

- Čerpadlo WILO: Q: 0,1-1,5 m³/h, H: 6-2,4 m, Q ≤ 7 kW
- Termostatická hlavice s kapilárním čidlem 20-55 °C
- Primární připojení Rp 3/4
- Sekundární připojení G1 pro připojení k rozdělovačům Uponor
- S odvzdušňovacím ventilem
- Snadné plnění pomocí zpětného ventilu

Použití

- Pro připojení k rozdělovačům Uponor, montáž s rozdělovači na stěnu nebo do skříní
- Max. teplota 90 °C na primární straně
- Max. teplota 55 °C na sekundární straně

Uponor Fluvia T čerpadlová skupina Push-23-B-W

- Směšovací skupina na připojení k Uponor rozdělovačům
- Instalace na stěnu nebo do skříně k rozdělovači
- S termostatem s kapilárním snímačem pro regulaci teploty vody na přívodu
- Maximální tepelný výkon: 10 kW
- Ventil na vstupu: kvs 1,2 m³/h
- Regulační ventil na zpátečce: kvs 2,7 m³/h
- Připojení sekundárního okruhu G1 (MT) vnější závit



Obj.č.	Dimenze	průtok m ³ /h	kvs m ³ /h	UN V	P W	p bar	Q kW	b mm	b1 mm	uPoints	Bal.2	Bal.	Jedn.	Kč / Jedn.	
1078304		0,1-2,5	S 1,2 / R 2,7	230	52	6	10	70	225/215		900	55	1	ks	17 949 Kč

Uponor Smatrix Wave Pulse

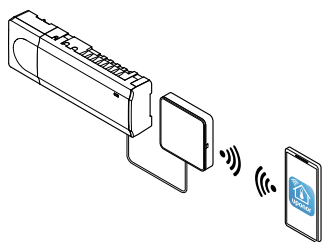

Systém bezdrátové regulace Uponor Smatrix Wave Pulse je určen k řízení systémů sálavého vytápění a chlazení. Pohodlí, uživatelskou přívětivost a teplotu pro každou místnost domu je

možné zkombinovat pomocí různých součástí. Systém se skládá z řídicí jednotky, komunikačního modulu (volitelně), termostátů a termopohonů. Detekují-li termostaty požadavek na vytápění/chlazení, začne řídicí jednotka příslušným způsobem ovládat termopohony. Nastavení a optimalizace systému se provádí pomocí Uponor Smatrix PULSE aplikace (připojené prostřednictvím komunikačního modulu). Systém může pracovat bez komunikačního modulu, ale bude mít sníženou funkčnost.



Specifikace

- Až 4 řídicí jednotky v jednom systému
- Provozní napětí: 230 V
- Automatické vyvažování optimalizuje využití energie a pohodlí
- Elektrické ovládání
- Jedna řídicí jednotka podporuje až 6 pokojových termostátů a 8 termopohonů (24 V)
- Relé pro vstupní a výstupní signál pro čerpadla a zdroje tepla
- Funkce spouštění ventilů a čerpadel proti zadření
- Regulace dle relativní vlhkosti
- Kombinovaná regulace podlahového vytápění/chlazení a stropního chlazení
- Max. příkon termopohonu: 24 V AC / 0,2 A (0,4 A špičkový)

Smatrix Wave Pulse v kombinaci s komunikačním modulem R-208

- Místní (Wi-Fi) nebo vzdálený přístup (nutné připojení k internetu) pomocí aplikace Uponor Smatrix Pulse
- Dočasný přístupový bod Wi-Fi pro přímý přístup (nebude-li dostupná místní Wi-Fi)
- Integrace do inteligentního domácího ekosystému (Amazon Alexa, Google Home, IFTTT)
- Ovládání více objektů
- Přístup třetí strany pro účel vzdálené podpory (nutné povolení uživatelem)
- Analýza historických trendů v aplikaci Uponor Smatrix Pulse
- Programování časových harmonogramů
- Nastavení režimu Comfort a ECO

Použití

- Bezdrátová regulace pro systémy sálavého vytápění a chlazení
- Rozsah nastavení teploty: 5 - 35 °C

Certifikace

- CE / EAC

Výhody

- Možnost vzdáleného přístupu přes aplikaci Uponor Smatrix Pulse
- Bez nutnosti manuálního vyvažování
- Rychlá montáž s minimálním počtem vodičů
- Jednoduché intuitivní ovládání koncovým uživatelem
- Mnoho úsporných funkcí

Uponor Smatrix Wave Pulse

Uponor Smatrix Wave startovací set Pulse S

- Základní balíček systému bezdrátové regulace pro systémy sálavého vytápění/chlazení, ideální pro byty
- Možnost dodatečného rozšíření
- Kompatibilní s řídicí jednotkou Uponor Smatrix Wave Pulse X-265
- Třída ochrany: Třída II IP20
- Barva: bílá

Obsahuje:

- 1x komunikační modul Uponor Smatrix Pulse R-208
- 1x řídicí jednotku Uponor Smatrix Wave Pulse X-265
- 3x termostat Uponor Smatrix Wave D+RH Style T-169 bílý
- Návod, bezpečnostní pokyny
- Montážní materiál



Obj.č.	Dimenze	UN V	frekvence MHz	Bal.2	Bal.	Jedn.	Kč / Jedn.
1093284		230	868	3	1	sada	18 980 Kč

Uponor Smatrix Wave startovací set Pulse L

- Základní balíček systému bezdrátové regulace pro systémy sálavého vytápění/chlazení, ideální pro rodinné domy
- Možnost dodatečného rozšíření
- Kompatibilní s řídicí jednotkou Uponor Smatrix Wave Pulse X-265
- Třída ochrany: Třída II IP20
- Barva: bílá

Obsahuje:

- 1x komunikační modul Uponor Smatrix Pulse R-208
- 2x řídicí jednotku Uponor Smatrix Wave Pulse X-265
- 5x termostat Uponor Smatrix Wave D+RH Style T-169 bílý
- Návod, bezpečnostní pokyny
- Montážní materiál



Obj.č.	Dimenze	UN V	frekvence MHz	Bal.2	Bal.	Jedn.	Kč / Jedn.
1093287		230	868	2	1	sada	29 990 Kč

Uponor Smatrix Wave Pulse

Uponor Smatrix komunikační modul Pulse com R-208

- Umožňuje spojení a komunikaci mezi systémem Uponor Smatrix Pulse, aplikací Uponor Smatrix Pulse a cloudovými službami Uponor

Kompatibilní s:

- Uponor Smatrix Base Pulse řídicí jednotkou X-245
- Uponor Smatrix Wave Pulse řídicí jednotkou X-265

- Napájení: kabelem RJ45 připojeným k řídicí jednotce
- Rozhraní LAN: 10/100 Mb/s (RJ45)
- Protokoly LAN: Ethernet II
- Třída ochrany: Třída II IP20
- Barva: bílá

Obsahuje:

- Komunikační modul Uponor Smatrix Pulse R-208
- Adaptér pro instalaci na DIN lištu
- Propojovací kabel RJ45 (2 m)
- Návod, bezpečnostní pokyny
- Montážní materiál



Obj.č.	Dimenze	frekvence MHz	l mm	b mm	d mm	Bal.2	Bal.	Jedn.	Kč / Jedn.
1093030		868	110	21	110	16	1	ks	6 480 Kč

Uponor Smatrix Wave řídicí jednotka Pulse X-265 6X

- Kompatibilní s řídicí jednotkou Uponor Smatrix Wave Pulse X-265
- Třída ochrany: Třída II IP20
- Barva: bílá

Obsahuje:

- Řídicí jednotku Uponor Smatrix Wave Pulse X-265
- Anténu Uponor Smatrix Wave Pulse A-265
- Návod, bezpečnostní pokyny
- Montážní materiál



Obj.č.	Dimenze	UN V	frekvence MHz	l mm	b mm	d mm	Bal.2	Bal.	Jedn.	Kč / Jedn.
1093021		230	868	340	110	55	4	1	ks	5 989 Kč

Uponor Smatrix Wave rozšiřující modul Pulse M-262 6X

- 6ti kanálový rozšiřující modul pro řídicí jednotku Uponor Smatrix Wave Pulse X-265
- Umožňuje rozšíření řídicí jednotky o dalších 6 kanálů pro termostaty a 6 termopohonů
- Instalace připnutím k řídicí jednotce
- Třída ochrany: IP20
- Barva: bílá



Obj.č.	Dimenze	l mm	b mm	d mm	Bal.2	Bal.	Jedn.	Kč / Jedn.
1093133		141	110	55	16	1	ks	1 497 Kč

Uponor Smatrix Wave Pulse

Uponor Smatrix Wave termostat D+RH bílý Style T-169

- Měří a zobrazuje vnímanou teplotu a relativní vlhkost v místnosti
- Třída ochrany: IP30
- Barva: bílá (RAL9016)

Funkce:

- Indikátor požadavku na vytápění/chlazení
- Změřená hodnota RV
- Indikátor režimu Comfort/ECO
- Nastavení hodnoty útlumu ECO
- Funkce ručního přepínání H/C
- Funkce k povolení chlazení (v jednotlivých místnostech)
- Zobrazuje stupně Celsia nebo Fahrenheita
- Provozní režimy: pokojová teplota (RT), pokojová teplota s podlahovým čidlem (RFT), vzdálené čidlo (RS), čidlo venkovní teploty (RO)
- Indikátor slabé baterie
- Kalibrace teploty
- Kompatibilní s regulátorem Uponor Smatrix Move H/C Radio X-158
- Možnosti: lze připojit podlahové, vzdálené nebo venkovní čidlo

Obsahuje:

- Termostat Uponor Smatrix Wave D+RH Style T-169
- 1x CR2032 baterie
- Montážní materiál



Obj.č.	Dimenze	frekvence MHz	l mm	b mm	d mm		uPoints	Bal.2	Bal.	Jedn.	Kč / Jedn.
1087816		868	80	80	9		100	180	1	ks	2 850 Kč

Uponor Smatrix Wave Pulse

Uponor Smatrix Wave termostat D+RH černý Style T-169

- Měří a zobrazuje vnímanou teplotu a relativní vlhkost v místnosti
- Třída ochrany: IP30
- Barva: černá

Funkce:

- Indikátor požadavku na vytápění/chlazení
- Změřená hodnota RV
- Indikátor režimu Comfort/ECO
- Nastavení hodnoty útlumu ECO
- Funkce ručního přepínání H/C
- Funkce k povolení chlazení (v jednotlivých místnostech)
- Zobrazuje stupně Celsia nebo Fahrenheita
- Provozní režimy: pokojová teplota (RT), pokojová teplota s podlahovým čidlem (RFT), vzdálené čidlo (RS), čidlo venkovní teploty (RO)
- Indikátor slabé baterie
- Kalibrace teploty
- Kompatibilní s regulátorem Uponor Smatrix Move H/C Radio X-158
- Možnosti: lze připojit podlahové, vzdálené nebo venkovní čidlo

Obsahuje:

- Termostat Uponor Smatrix Wave D+RH Style T-169
- 1x CR2032 baterie
- Montážní materiál



Obj.č.	Dimenze	frekvence MHz	l mm	b mm	d mm	uPoints	Bal.2	Bal.	Jedn.	Kč / Jedn.
1087817	BLACK	868	80	80	9	100	180	1	ks	2 850 Kč

Uponor Smatrix Wave prostorový snímač +RH Style T-161

- Prostorový snímač teploty a relativní vlhkosti v místnosti (zapuštěný)
- Provozní vzdálenost max. 30 m
- Třída ochrany: IP30
- Barva: bílá (RAL9016)

Obsahuje:

- Snímač Uponor Smatrix Wave +RH Style T-161
- 1x CR2032 baterie
- Montážní materiál



Obj.č.	Dimenze	frekvence MHz	l mm	b mm	d mm	uPoints	Bal.2	Bal.	Jedn.	Kč / Jedn.
1087815		868	55	55	9	100	180	1	ks	1 349 Kč

Uponor Smatrix Wave Pulse

Uponor Smatrix Wave programovatelný digitální termostat P+RH T-168

- Měří a zobrazuje vnímanou teplotu a relativní vlhkost v místnosti
- Třída ochrany: IP30
- Barva: lesklá bílá

Funkce:

- Indikátor požadavku na vytápění/chlazení
- Indikace limitu RH (relativní vlhkosti)
- Možnost individuálního nočního útlumu
- Průvodce nastavením
- 6 předdefinovaných programů
- 1 volně nastavitelný program
- Manuální volba režimu H/C (pouze v kombinaci s Uponor Smatrix Move)
- Funkce k povolení chlazení (v jednotlivých místnostech)
- Zobrazuje stupně Celsia nebo Fahrenheita
- Provozní režimy: pokojová teplota (RT), pokojová teplota s podlahový čidlem (RFT), vzdálené čidlo (RS), čidlo venkovní teploty (RO)
- Indikátor slabé baterie
- Displej s podsvícením (vypne se 10 vteřin po posledním stisknutí tlačítka)
- Zobrazuje verzi softwaru (při spuštění)
- Kompatibilní s regulátorem Uponor Smatrix Move H/C Radio C-157
- Možnosti: lze připojit podlahové, vzdálené nebo venkovní čidlo

Obsahuje:

- Programovatelný digitální termostat Uponor Smatrix Wave P+RH T-168
- 2x AAA baterie
- Montážní materiál



Obj.č.	Dimenze	frekvence MHz	l mm	b mm	d mm		uPoints	Bal.2	Bal.	Jedn.	Kč / Jedn.
1086984	RAL9016	868	80	80	26,5		100	75	1	ks	1 926 Kč

Uponor Smatrix Wave Pulse

Uponor Smatrix Wave veřejný termostat T-163

- Měří vnímanou teplotu v místnosti
- Provozní vzdálenost max. 30 m
- Třída ochrany: IP30
- Barva: lesklá bílá

Funkce:

- Potenciometr na zadní straně pro nastavení teploty
- Detektor neoprávněné manipulace
- Funkce vstupu pro nucený ECO režim například z SMS modulu nebo BMS integrace
- Funkce vstupu pro přepínač vytápění/chlazení
- DIP přepínač pro výběr funkce/snímače
- Možnosti: lze připojit podlahové, vzdálené nebo venkovní čidlo
- Rozsah nastavení: 5 - 35 °C

Obsahuje

- Veřejný termostat Uponor Smatrix Wave T-163
- 2x AAA baterie
- Montážní materiál



Obj.č.	Dimenze	frekvence MHz	l mm	b mm	d mm	Bal.2	Bal.	Jedn.	Kč / Jedn.
1086979	RAL9016	868	80	80	26,5	75	1	ks	1 246 Kč

Uponor Smatrix Wave termostatická hlavice T-162

- Digitální termostatická hlavice se termopohonem pro ovládání radiátoru
- Kompatibilní s ventily (Danfoss, Heimeier, Honeywell, Siemens, Sauter atd.)
- Barva: lesklá bílá

Funkce:

- Nastavení režimu Comfort/ECO
- Týdenní program
- Prázdninový režim
- Program proti zamrznutí
- Funkce boost
- Podsvícení
- Možnosti: Automatický letní/zimní čas

Obsahuje:

- Termostatická hlavice Uponor Smatrix Wave T-162
- 2x AA baterie
- Různé adaptéry
- Návod



Obj.č.	Dimenze	frekvence MHz	l mm	b mm	d mm	uPoints	Bal.2	Bal.	Jedn.	Kč / Jedn.
1071660		868	69	51	99	 100	16	1	ks	3 143 Kč

Uponor Smatrix Wave Pulse

Uponor Smatrix nástěnný rámeček bílý T-X a A-1XX

- Nástěnný rámeček pro Uponor Smatrix termostaty
- Barva: lesklá bílá (RAL9016)



Obj.č.	Dimenze	l mm	h mm	d mm	Bal.2	Bal.	Jedn.	Kč / Jedn.
1086986	RAL9016	90	90	2,1	250	1	ks	99 Kč

Uponor Smatrix podlahové/vzdálené čidlo S-1XX

- Lze kombinovat s termostaty Uponor Smatrix Wave/Base (Pro)
- Lze používat jako podlahové nebo vzdálené čidlo
- Délka: 3 m
- Typ čidla: NTC 10 kΩ při 25 °C



Obj.č.	Dimenze	L m	Bal.2	Bal.	Jedn.	Kč / Jedn.
1071684		3	63	1	ks	290 Kč

Uponor Smatrix termopohon s adaptéry A-XXX

- 24 V termopohon se sadou redukčních adaptérů
- Včetně 3 různých kroužků adaptéru na rozdělovače, montážní návod
- Rozhraní mezi stávajícími rozdělovači třetích výrobců a řídicím systémem Uponor Smatrix
- Kompatibilita s 80 % stávajících rozdělovačů třetích výrobců
- Indikátor otevření/zavření
- NC (normally closed) = bez napájení zavřeno
- Funkce automatického vyvažování
- Rozsah teplot: 0 °C...60 °C
- Výška: 58 mm + kroužek adaptéru
- Barva: modrá
- Zdvih kuželky: 5 mm
- Propojovací kabel: 2 x 0,75 mm² x 1 m
- Napětí: 24 V / 50 Hz
- Výkon: 1 W
- Průměr: 44,3 mm



Obj.č.	Dimenze	d mm	UN V	P W	h mm	Bal.2	Bal.	Jedn.	Kč / Jedn.
1083575	24V, NC, 1W	44	24	~ 1	58	100	1	sada	1 380 Kč

Uponor Vario PLUS termopohon NC

- Pro Vario PLUS rozdělovače
- Ukazatel otevřeno/zavřeno
- Provoz při okolních teplotách až + 60 °C
- Výška: 54 mm
- Třída ochrany: IP54



Obj.č.	Dimenze	d mm	AG mm	UN V	P W	h mm	Bal.2	Bal.	Jedn.	Kč / Jedn.
1000138	24V MT30x1,5	40	30x1,5	24	~2	54	10	1	ks	580 Kč

Uponor Smatrix Wave Pulse

Uponor Vario S termopohon NC

- Pro Vario S a Vario M rozdělovače
- Ukazatel otevřeno/zavřeno
- Provoz při okolních teplotách až + 60 °C
- Výška: 54 mm
- Třída ochrany: IP54



Obj.č.	Dimenze	d mm	IG mm	UN V	P W	h mm	Bal.2	Bal.	Jedn.	Kč / Jedn.
1013008	24V FT30x1,5	40	30x1,5	24	~ 2	56	10	1	ks	

Uponor Smatrix Base Pulse

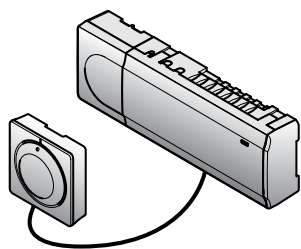

Systém drátové regulace Uponor Smatrix Base Pulse je určen k řízení systémů sálavého vytápění a chlazení. Pohodlí, uživatelskou přívětivost a teplotu pro každou místnost domu je

možné zkombinovat pomocí různých součástí. Systém se skládá z řídicí jednotky, komunikačního modulu (volitelně), termostátů a termopohonů. Detekují-li termostaty požadavek na vytápění/chlazení, začne řídicí jednotka příslušným způsobem ovládat termopohony. Nastavení a optimalizace systému se provádí pomocí Uponor Smatrix PULSE aplikace (připojené prostřednictvím komunikačního modulu). Systém může pracovat bez komunikačního modulu, ale bude mít sníženou funkčnost.



Specifikace

- Až 4 řídicí jednotky v jednom systému
- Provozní napětí: 230 V
- Automatické vyvažování optimalizuje využití energie a pohodlí
- Elektrické ovládání
- Jedna řídicí jednotka podporuje až 6 pokojových termostátů a 8 termopohonů (24 V)
- Relé pro vstupní a výstupní signál pro čerpadla a zdroje tepla
- Funkce spuštění ventilů a čerpadel proti zadření
- Regulace dle relativní vlhkosti
- Kombinovaná regulace podlahového vytápění/chlazení a stropního chlazení
- Max. příkon termopohonu: 24 V AC / 0,2 A (0,4 A špičkový)

Smatrix Base Pulse v kombinaci s komunikačním modulem R-208

- Místní (Wi-Fi) nebo vzdálený přístup (nutné připojení k internetu) pomocí aplikace Uponor Smatrix Pulse
- Dočasný přístupový bod Wi-Fi pro přímý přístup (nebude-li dostupná místní Wi-Fi)
- Integrace do inteligentního domácího ekosystému (Amazon Alexa, Google Home, IFTTT)
- Ovládání více objektů
- Přístup třetí strany pro účel vzdálené podpory (nutné povolení uživatelem)
- Analýza historických trendů v aplikaci Uponor Smatrix Pulse
- Programování časových harmonogramů
- Nastavení režimu Comfort a ECO

Použití

- Drátová regulace pro systémy sálavého vytápění a chlazení
- Rozsah nastavení teploty: 5 - 35 °C

Certifikace

- CE / EAC

Výhody

- Možnost vzdáleného přístupu přes aplikaci Uponor Smatrix Pulse
- Bez nutnosti manuálního vyvažování
- Zaručeně spolehlivá funkčnost drátového zapojení
- Jednoduché intuitivní ovládání koncovým uživatelem
- Mnoho úsporných funkcí

Uponor Smatrix Base Pulse

Uponor Smatrix Base startovací set Pulse S

- Základní balíček systému drátové regulace pro systémy sálavého vytápění/chlazení, ideální pro byty
- Možnost dodatečného rozšíření
- Kompatibilní s řídicí jednotkou Uponor Smatrix Base Pulse X-245
- Třída ochrany: Třída II IP20
- Barva: bílá

Obsahuje:

- 1x komunikační modul Uponor Smatrix Pulse R-208
- 1x řídicí jednotku Uponor Smatrix Base Pulse X-245
- 3x termostat Uponor Smatrix Base D+RH Style T-149 bílý
- Návod, bezpečnostní pokyny
- Montážní materiál



Obj.č.	Dimenze	Bal.2	Bal.	Jedn.	Kč / Jedn.
1093280		3	1	sada	18 980 Kč

Uponor Smatrix Base startovací set Pulse L

- Základní balíček systému drátové regulace pro systémy sálavého vytápění/chlazení, ideální pro rodinné domy
- Možnost dodatečného rozšíření
- Kompatibilní s řídicí jednotkou Uponor Smatrix Base Pulse X-245
- Třída ochrany: Třída II IP20
- Barva: bílá

Obsahuje:

- 1x komunikační modul Uponor Smatrix Pulse R-208
- 2x řídicí jednotku Uponor Smatrix Base Pulse X-245
- 5x termostat Uponor Smatrix Base D+RH Style T-149 bílý
- Návod, bezpečnostní pokyny
- Montážní materiál



Obj.č.	Dimenze	Bal.2	Bal.	Jedn.	Kč / Jedn.
1093282		2	1	sada	29 990 Kč

Uponor Smatrix Base Pulse

Uponor Smatrix komunikační modul Pulse com R-208

- Umožňuje spojení a komunikaci mezi systémem Uponor Smatrix Pulse, aplikací Uponor Smatrix Pulse a cloudovými službami Uponor

Kompatibilní s:

- Uponor Smatrix Base Pulse řídicí jednotkou X-245
- Uponor Smatrix Wave Pulse řídicí jednotkou X-265

- Napájení: kabelem RJ45 připojeným k řídicí jednotce
- Rozhraní LAN: 10/100 Mb/s (RJ45)
- Protokoly LAN: Ethernet II
- Třída ochrany: Třída II IP20
- Barva: bílá

Obsahuje:

- Komunikační modul Uponor Smatrix Pulse R-208
- Adaptér pro instalaci na DIN lištu
- Propojovací kabel RJ45 (2 m)
- Návod, bezpečnostní pokyny
- Montážní materiál



Obj.č.	Dimenze	frekvence MHz	l mm	b mm	d mm	Bal.2	Bal.	Jedn.	Kč / Jedn.
1093030		868	110	21	110	16	1	ks	6 480 Kč

Uponor Smatrix Base řídicí jednotka Pulse X-245 BUS 6X

- Kompatibilní s řídicí jednotkou Uponor Smatrix Base Pulse X-245
- Třída ochrany: Třída II IP20
- Barva: bílá

Obsahuje:

- Řídicí jednotku Uponor Smatrix Base Pulse X-245
- Návod, bezpečnostní pokyny
- Montážní materiál



Obj.č.	Dimenze	UN V	l mm	b mm	d mm	Bal.2	Bal.	Jedn.	Kč / Jedn.
1093017		230	340	110	55	4	1	ks	4 874 Kč

Uponor Smatrix Base rozšiřující modul Pulse M-242 BUS 6X

- 6ti kanálový rozšiřující modul pro řídicí jednotku Uponor Smatrix Base Pulse X-245
- Umožňuje rozšíření řídicí jednotky o dalších 6 kanálů pro termostaty a 6 termopohonů
- Instalace připnutím k řídicí jednotce
- Třída ochrany: IP20
- Barva: bílá



Obj.č.	Dimenze	l mm	b mm	d mm	Bal.2	Bal.	Jedn.	Kč / Jedn.
1093134		141	110	55	16	1	ks	1 595 Kč

Uponor Smatrix Base Pulse

Uponor Smatrix Base termostat D+RH bílý Style T-149 Bus

- Měří a zobrazuje vnímanou teplotu a relativní vlhkost v místnosti
- Třída ochrany: IP30
- Barva: bílá (RAL9016)

Funkce:

- Indikátor požadavku na vytápění/chlazení
- Změřená hodnota RV
- Indikátor režimu Comfort/ECO
- Nastavení hodnoty útlumu ECO
- Funkce ručního přepínání H/C
- Funkce k povolení chlazení (v jednotlivých místnostech)
- Zobrazuje stupně Celsia nebo Fahrenheita
- Provozní režimy: pokojová teplota (RT), pokojová teplota s podlahovým čidlem (RFT), vzdálené čidlo (RS), čidlo venkovní teploty (RO)
- Kalibrace teploty
- Možnosti: lze připojit podlahové, vzdálené nebo venkovní čidlo

Obsahuje:

- Termostat Uponor Smatrix Base D+RH Style T-149
- Montážní materiál

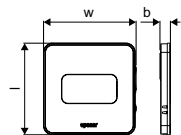

Obj.č.	Dimenze	l mm	b mm	w mm	uPoints	Bal.2	Bal.	Jedn.	Kč / Jedn.
1087813		80	9	81	 100	180	1	ks	2 650 Kč

Uponor Smatrix Base Pulse

Uponor Smatrix Base termostat D+RH černý Style T-149 Bus

- Měří a zobrazuje vnímanou teplotu a relativní vlhkost v místnosti
- Třída ochrany: IP30
- Barva: černá

Funkce:

- Indikátor požadavku na vytápění/chlazení
- Změřená hodnota RV
- Indikátor režimu Comfort/ECO
- Nastavení hodnoty útlumu ECO
- Funkce ručního přepínání H/C
- Funkce k povolení chlazení (v jednotlivých místnostech)
- Zobrazuje stupně Celsia nebo Fahrenheita
- Provozní režimy: pokojová teplota (RT), pokojová teplota s podlahovým čidlem (RFT), vzdálené čidlo (RS), čidlo venkovní teploty (RO)
- Kalibrace teploty
- Možnosti: lze připojit podlahové, vzdálené nebo venkovní čidlo

Obsahuje:

- Termostat Uponor Smatrix Base D+RH Style T-149
- Montážní materiál

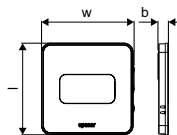

Obj.č.	Dimenze	l mm	w mm	uPoints	Bal.2	Bal.	Jedn.	Kč / Jedn.
1087814	BLACK	80	81	100	180	1	ks	2 650 Kč

Uponor Smatrix Base PRO prostorový snímač +RH Style T-141 Bus

- Prostorový snímač teploty a relativní vlhkosti v místnosti (zapuštěný)
- Třída ochrany: IP30
- Barva: bílá (RAL9016)

Obsahuje:

- Snímač Uponor Smatrix Base PRO +RH Style T-141
- Montážní materiál



Obj.č.	Dimenze	l mm	b mm	d mm	uPoints	Bal.2	Bal.	Jedn.	Kč / Jedn.
1087812	FLUSH	55	55	9	100	180	1	ks	1 194 Kč

Uponor Smatrix Base Pulse

Uponor Smatrix Base programovatelný digitální termostat P+RH T-148 Bus

- Měří a zobrazuje vnímanou teplotu a relativní vlhkost v místnosti
- Třída ochrany: IP30
- Barva: lesklá bílá

Funkce:

- Indikátor požadavku na vytápění/chlazení
- Indikace limitu RH (relativní vlhkosti)
- Možnost individuálního nočního útlumu
- Průvodce nastavením
- 6 předdefinovaných programů
- 1 volně nastavitelný program
- Funkce k povolení chlazení (v jednotlivých místnostech)
- Zobrazuje stupně Celsia nebo Fahrenheita
- Provozní režimy: pokojová teplota (RT), pokojová teplota s podlahovým čidlem (RFT), vzdálené čidlo (RS), čidlo venkovní teploty (RO)
- Displej s podsvícením (vypne se 10 vteřin po posledním stisknutí tlačítka)
- Zobrazuje verzi softwaru (při spuštění)
- Možnosti: lze připojit podlahové, vzdálené nebo venkovní čidlo

Obsahuje:

- Programovatelný digitální termostat Uponor Smatrix Base P+RH T-148
- Montážní materiál



Obj.č.	Dimenze	l mm	b mm	d mm		uPoints	Bal.2	Bal.	Jedn.	Kč / Jedn.
1086977	RAL9016	80	80	26,5		100	75	1	ks	1 577 Kč

Uponor Smatrix Base kolečkový termostat se stupnicí T-145 Bus POD

- Měří vnímanou teplotu v místnosti
- Třída ochrany: IP30
- Barva: lesklá bílá

Funkce:

- Světelná indikace po změně nastavené hodnoty
- Indikátor požadavku na vytápění/chlazení
- DIP přepínač pro zapnutí/vypnutí funkce časovače, pokud je instalován
- Rozsah nastavení: 5 - 35 °C

Obsahuje:

- Kolečkový termostat Uponor Smatrix Base T-145 POD
- Montážní materiál



Obj.č.	Dimenze	l mm	b mm	d mm		Bal.2	Bal.	Jedn.	Kč / Jedn.
1086975	RAL9016	80	80	26,5		75	1	ks	840 Kč

Uponor Smatrix Base Pulse

Uponor Smatrix Base zapuštěný termostat T-144 Bus

- Měří vnímanou teplotu v místnosti
- Určen pro podomítkovou instalaci v rámečku
- Možnost použití různých rámečků termostatu
- Třída ochrany: IP30
- Barva: lesklá bílá

Funkce:

- Světelná indikace po změně nastavené hodnoty
- Indikátor požadavku na vytápění/chlazení
- DIP přepínač pro zapnutí/vypnutí funkce časovače, pokud je instalován
- Rozsah nastavení: 5 - 35 °C

Obsahuje:

- Zapuštěný termostat Uponor Smatrix Base T-144
- Montážní materiál
- Vnější rámeček



Obj.č.	Dimenze	l mm	b mm	d mm	Bal.2	Bal.	Jedn.	Kč / Jedn.
1086973	RAL9016	81,5	81,5	41,7	60	1	ks	868 Kč

Uponor Smatrix Base veřejný termostat T-143 Bus

- Měří vnímanou teplotu v místnosti
- Třída ochrany: IP30
- Barva: lesklá bílá

Funkce:

- Potenciometr na zadní straně pro nastavení teploty
- Detektor neoprávněné manipulace
- Funkce vstupu pro nucený ECO režim například z SMS modulu nebo BMS integrace
- Funkce vstupu pro přepínač vytápění/chlazení
- DIP přepínač pro výběr funkce/snímače
- Možnosti: lze připojit podlahové, vzdálené nebo venkovní čidlo
- Rozsah nastavení: 5 - 35 °C

Obsahuje

- Veřejný termostat Uponor Smatrix Base T-143
- Montážní materiál



Obj.č.	Dimenze	l mm	b mm	d mm	Bal.2	Bal.	Jedn.	Kč / Jedn.
1086972	RAL9016	80	80	26,5	75	1	ks	891 Kč

Uponor Smatrix Base Pulse

Uponor Smatrix podlahové/vzdálené čidlo S-1XX

- Lze kombinovat s termostaty Uponor Smatrix Wave/Base (Pro)
- Lze používat jako podlahové nebo vzdálené čidlo
- Délka: 3 m
- Typ čidla: NTC 10 k Ω při 25 °C



Obj.č.	Dimenze	L m	Bal.2	Bal.	Jedn.	Kč / Jedn.
1071684		3	63	1	ks	290 Kč

Uponor Smatrix Base rámeček bílý Style T-149 A-14X

- Povrchový rámeček termostatu T-149 pro nástěnnou montáž
- Včetně montážního materiálu
- Barva: bílá (RAL9016)

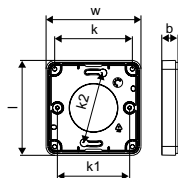

Obj.č.	Dimenze	l mm	b mm	k mm	k1 mm	k2 mm	w mm	Bal.2	Bal.	Jedn.	Kč / Jedn.
1087821		79	14	65	60	60	79	90	1	ks	190 Kč

Uponor Smatrix Base rámeček černý Style T-149 A-14X

- Povrchový rámeček termostatu T-149 pro nástěnnou montáž
- Včetně montážního materiálu
- Barva: černá

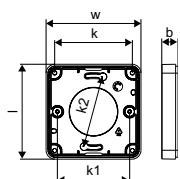

Obj.č.	Dimenze	l mm	b mm	k mm	k1 mm	k2 mm	w mm	Bal.2	Bal.	Jedn.	Kč / Jedn.
1087822	BLACK	79	14	65	60	60	79	90	1	ks	190 Kč

Uponor Smatrix nástěnný rámeček bílý T-X a A-1XX

- Nástěnný rámeček pro Uponor Smatrix termostaty
- Barva: lesklá bílá (RAL9016)



Obj.č.	Dimenze	l mm	h mm	d mm	Bal.2	Bal.	Jedn.	Kč / Jedn.
1086986	RAL9016	90	90	2,1	250	1	ks	99 Kč

Uponor Smatrix Base Pulse

Uponor Smatrix Base stíněný sběrníkový kabel A-145

- 4-žilový stíněný sběrníkový kabel umožňuje propojení zařízení Uponor Smatrix Base / Base PRO / Base PULSE
- 2 žíly pro napájení / 2 žíly pro přenos dat
- Stínění: hliníková/polyesterová fólie s indikačním vláknem
- Rozsah teplot: - 20 °C ... + 80 °C
- Průřez: AWG22
- Pouzdro: PVC
- Jmenovité napětí: 400 V AC/DC



Obj.č.	Dimenze	L m	Bal.2	Bal.	Jedn.	Kč / Jedn.
1071670	50m	50	2	1	ks	3 897 Kč

Uponor Smatrix termopohon s adaptéry A-XXX

- 24 V termopohon se sadou redukčních adaptérů
- Včetně 3 různých kroužků adaptéru na rozdělovače, montážní návod
- Rozhraní mezi stávajícími rozdělovači třetích výrobců a řídicím systémem Uponor Smatrix
- Kompatibilita s 80 % stávajících rozdělovačů třetích výrobců
- Indikátor otevření/zavření
- NC (normally closed) = bez napájení zavřeno
- Funkce automatického vyvažování
- Rozsah teplot: 0 °C...60 °C
- Výška: 58 mm + kroužek adaptéru
- Barva: modrá
- Zdvih kuželky: 5 mm
- Propojovací kabel: 2 x 0,75 mm² x 1 m
- Napětí: 24 V / 50 Hz
- Výkon: 1 W
- Průměr: 44,3 mm



Obj.č.	Dimenze	d mm	UN V	P W	h mm	Bal.2	Bal.	Jedn.	Kč / Jedn.
1083575	24V, NC, 1W	44	24	~ 1	58	100	1	sada	1 380 Kč

Uponor Vario PLUS termopohon NC

- Pro Vario PLUS rozdělovače
- Ukazatel otevřeno/zavřeno
- Provoz při okolních teplotách až + 60 °C
- Výška: 54 mm
- Třída ochrany: IP54



Obj.č.	Dimenze	d mm	AG mm	UN V	P W	h mm	Bal.2	Bal.	Jedn.	Kč / Jedn.
1000138	24V MT30x1,5	40	30x1,5	24	~2	54	10	1	ks	580 Kč

Uponor Smatrix Base Pulse

Uponor Vario S termopohon NC

- Pro Vario S a Vario M rozdělovače
- Ukazatel otevřeno/zavřeno
- Provoz při okolních teplotách až + 60 °C
- Výška: 54 mm
- Třída ochrany: IP54



Obj.č.	Dimenze	d mm	IG mm	UN V	P W	h mm	Bal.2	Bal.	Jedn.	Kč / Jedn.
1013008	24V FT30x1,5	40	30x1,5	24	~ 2	56	10	1	ks	580 Kč

Uponor Base

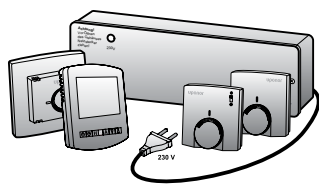

Cenově úsporný systém 230 V kabelové zónové regulace sálavého vytápění, který se snadno instaluje a používá. Běžná metoda zapojení řídicí jednotky a termostatů, plus logika řízení, se kterou se následně snadno pracuje.

Výhody

- Standardní 230 V elektrické vodiče
- Široký výběr termostatů
- Snadná montáž a použití
- Běžná metoda zapojení a logika řízení
- Snadná integrace klasické časové on/off regulace



Specifikace

- Standardní zapojení 230 V
- Běžná metoda zapojení a logika řízení
- Snadná integrace klasické časové on/off regulace
- Volitelné: Relé pro ovládání čerpadla

Použití

- Kabelová regulace pro systémy sálavého vytápění

Certifikace

- CE

Uponor Base zapojovací jednotka s čerpadlovým relé X-25

- Podporuje až 6 termostatů (230 V)
- Podporuje až 12 termopohonů (230 V)
- Otočný přepínač kanálu pro rychlé přiřazení termopohonů až po kabeláži
- Čerpadlové relé 2A (230 V)
- Ochrana proti přetížení
- Výkon: 10 W
- Třída ochrany: IP40

Obsahuje:

- Zapojovací jednotku Uponor Base flexiboard X-27 s čerpadlovým relé
- Montážní materiál



Obj.č.	Dimenze	UN V	l mm	b mm	d mm	Bal.	Jedn.	Kč / Jedn.
1089086	6X 230V	230	368	90	65	1	ks	4 215 Kč

Uponor Base

Uponor Base zapojovací jednotka X-26

- Podporuje až 8 termostatů (230 V)
- Podporuje až 12 termopohonů (230 V)
- Otočný přepínač kanálu pro rychlé přiřazení termopohonů až po kabeláži
- Ochrana proti přetížení
- Výkon: 10 W
- Třída ochrany: IP40

Obsahuje:

- Zapojovací jednotku Uponor Base flexiboard X-26
- Montážní materiál



Obj.č.	Dimenze	UN V	l mm	b mm	d mm	Bal.	Jedn.	Kč / Jedn.
1089087	8X 230V	230	368	90	65	1	ks	4 149 Kč

Uponor Base zapojovací jednotka s čerpadlovým relé X-27

- Podporuje až 8 termostatů (230 V)
- Podporuje až 12 termopohonů (230 V)
- Otočný přepínač kanálu pro rychlé přiřazení termopohonů až po kabeláži
- Čerpadlové relé 2A (230 V)
- Ochrana proti přetížení
- Výkon: 10 W
- Třída ochrany: IP40

Obsahuje:

- Zapojovací jednotku Uponor Base flexiboard X-27 s čerpadlovým relé
- Montážní materiál



Obj.č.	Dimenze	UN V	l mm	b mm	d mm	Bal.	Jedn.	Kč / Jedn.
1089088	8X 230V	230	368	90	65	1	ks	4 897 Kč

Uponor Base kolečkový termostat H/C T-25

- Tištěná stupnice na termostatu
- Jednoduché zapínání/vypínání (bimetalové)
- Možnost přepínání H/C = vytápění/chlazení (pouze 2-trubková montáž)
- Rozsah nastavení teploty, lze mechanicky omezit posunutím kolíků pod číselníkem
- Napájení z 230 V zapojovací jednotky
- Rozsah nastavení: 5 - 35 °C
- Vodič: 4 x 1,5 mm²
- Max. délka kabelu: 100 m
- Třída ochrany: IP30
- Barva: RAL9010

Skládá se z:

- Kolečkový termostat Uponor Base H/C T-25 230 V
- DIP přepínač pro přepínací kontakt vytápění/chlazení



Obj.č.	Dimenze	UN V	l mm	b mm	d mm	Bal.	Jedn.	Kč / Jedn.
1058424*	230V	230	78	78,5	13,9	1	ks	1 910 Kč

Uponor Base

Uponor Base digitální termostat T-27



NEW

Obj.č.	Dimenze	UN V	barva	Bal.2	Bal.	Jedn.	Kč / Jedn.
1120075	230V RAL9016	230V	RAL 9016	75	1	ks	1 600 Kč

Uponor Smatrix podlahové/vzdálené čidlo S-1XX

- Lze kombinovat s termostaty Uponor Smatrix Wave/Base (Pro)
- Lze používat jako podlahové nebo vzdálené čidlo
- Délka: 3 m
- Typ čidla: NTC 10 kΩ při 25 °C



Obj.č.	Dimenze	L m	Bal.2	Bal.	Jedn.	Kč / Jedn.
1071684		3	63	1	ks	290 Kč

Uponor Base programovatelný digitální termostat T-26

- Boční vstup pro připojení podlahového, vzdáleného nebo venkovního čidla
- Úplná programovatelnost - 5/2 nebo 7 dnů se čtyřmi tepelnými úrovněmi denně
- Více typů možností regulace - teplota vzduchu, teploty podlahy, teplota vzduchu a podlahy
- Prázdninový režim s funkcí přepsání
- Optimalizovaný start
- Zámek - nastavení proti neoprávněné manipulaci
- Stavový displej aktuálního režimu termostatu
- Napájení z 230 V zapojovací jednotky
- Možnosti rozšíření: Uponor kabelové čidlo (prodává se samostatně 1047459)
- Rozsah nastavení: 5 - 35 °C
- Třída ochrany: IP20
- Barva: RAL9010



Obj.č.	Dimenze	UN V	l mm	b mm	d mm	barva	Bal.	Jedn.	Kč / Jedn.
1058425	230V RAL9010	230	85	98	13	RAL 9010	1	ks	2 592 Kč

Uponor Base vzdálené čidlo

- Vzdálené čidlo pro T-26 termostat
- Pro min./max. kontrolu teploty podlahy
- Délka: 3 m



Obj.č.	Dimenze	L m	Bal.	Jedn.	Kč / Jedn.
1047459	230V	3	1	ks	403 Kč

Uponor Base

Uponor Vario PLUS termopohon NC

- Pro Vario PLUS rozdělovače
- Ukazatel otevřeno/zavřeno
- Provoz při okolních teplotách až + 60 °C
- Výška: 54 mm
- Třída ochrany: IP54



Obj.č.	Dimenze	d mm	AG mm	UN V	P W	h mm	Bal.2	Bal.	Jedn.	Kč / Jedn.
1005605	230V MT30x1,5	40	30x1,5	230	~1,5	54	10	1	ks	580 Kč

Uponor Vario S termopohon NC

- Pro Vario S a Vario M rozdělovače
- Ukazatel otevřeno/zavřeno
- Provoz při okolních teplotách až + 60 °C
- Výška: 54 mm
- Třída ochrany: IP54



Obj.č.	Dimenze	d mm	IG mm	UN V	P W	h mm	Bal.2	Bal.	Jedn.	Kč / Jedn.
1013006	230V FT30x1,5	40	30x1,5	230	~1,5	56	10	1	ks	

Uponor Comfort E



Uponor Comfort E pro vaše osobní hřejivé okamžiky. Představte si, že když ráno vstanete z postele, nebo vyjdete ze sprchy, dotknete se chodidly teplé podlahy. Toho můžete snadno

dosáhnout s naší kabelovou rohoží Comfort E pod dlažbu, nebo kabelovou rohoží s hliníkovou fólií pod laminát či parkety. Termostaty Uponor Comfort E Vám mezitím šetří čas a počítají vytápěný čas i náklady.

Výhody

- Ideální pro rekonstrukce a novostavby
- Hodí se pro dlažbu, laminátové podlahy, parkety, nebo vinylové podlahy, do suchých i vlhkých podlahových konstrukcí
- Snadná montáž pro nízkou výšku podlah
- Nejvyšší komfort s krátkou reakční dobou
- Snižujte své náklady na vytápění s programovatelnými termostaty



Specifikace

- Elektrický topná rohož se skládá z 3 mm stíněného dvoužilového topného kabelu, všitého do rohože, případně rohože s AL-fólií
- Termostaty jsou dodávány s podlahovým čidlem

Použití

- Elektrické sálavé hned reagující podlahové vytápění
- Elektrické sálavé topné rohože vhodné pro začlenění do vyrovnávací směsi nebo lepidla, vhodné pro všechny druhy podlah s nášlapnou vrstvou vyhotovenou z dlažby
- Elektrické sálavé topné rohože s Al-fólií vhodné do podlah s odnímatelnou nášlapnou vrstvou jako jsou parkety, lamináty nebo koberce

Termostaty:

- Rozsah teplot: 5 - 30 °C (5 - 35 °C)
- 230 V

Certifikace

- CE; EAC
- VDE 40046886 kabelová rohož

Uponor Comfort E

Uponor Comfort E - Mokrý systém - kabelová rohož

Specifikace

- Elektrické sálavé topné rohože vhodné pro začlenění do vyrovnávací směsi nebo lepidla
- Vhodné pro všechny druhy podlah s nášlapnou vrstvou vyhotovenou z dlažby
- Celoplošné samolepicí rohože
- Šířka rohože: 0,5 m
- Všitý 3 mm stíněný dvoužilový topný kabel
- 4 m spojovací kabel se studeným koncem
- Tepelný vodič s FEP elektrickou izolací
- Zahnuje ochranné potrubí pro podlahové čidlo

Použití

- Elektrické sálavé topné rohože vhodné pro začlenění do vyrovnávací směsi nebo lepidla, vhodné pro všechny druhy podlah s nášlapnou vrstvou vyhotovenou z dlažby

Certifikace

- CE; EAC
- VDE 40046886
- IPX7

Uponor Comfort E kabelová rohož

- Topný výkon 160 W/m²



Obj.č.	Dimenze	Resistance Ohm	Q W	L m	B m	A m ²		uPoints	Bal.2	Bal.	Jedn.	Kč / Jedn.
1088656	160-1	326	160	2	0,5	1		140	50	1	sada	
1088657	160-1,5	224	240	3	0,5	1,5		170	50	1	sada	
1088658	160-2	163	320	4	0,5	2		200	50	1	sada	
1088659	160-2,5	133	400	5	0,5	2,5		230	50	1	sada	
1088660	160-3	110	480	6	0,5	3		260	50	1	sada	
1088661	160-4	78	640	8	0,5	4		310	35	1	sada	
1088662	160-5	67	800	10	0,5	5		370	35	1	sada	
1088663	160-6	53	960	12	0,5	6		440	35	1	sada	
1088664	160-7	45	1120	14	0,5	7		500	20	1	sada	
1088665	160-8	41	1280	16	0,5	8		540	20	1	sada	
1088666	160-10	32	1600	20	0,5	10		600	20	1	sada	
1088667	160-12	28	1920	24	0,5	12		650	20	1	sada	

Uponor Comfort E kabelová rohož

- Topný výkon 100 W/m²



Obj.č.	Dimenze	Resistance Ohm	Q W	L m	B m	A m ²		Bal.2	Bal.	Jedn.	Kč / Jedn.
1093461	100-1	498	100	2	0,5	1		50	1	sada	
1093462	100-1,5	328	150	3	0,5	1,5		50	1	sada	
1093463	100-2	259	200	4	0,5	2		50	1	sada	
1093464	100-2,5	202	250	5	0,5	2,5		50	1	sada	
1093465	100-3	161	300	6	0,5	3		50	1	sada	
1093466	100-4	125	400	8	0,5	4		35	1	sada	
1093467	100-5	98	500	10	0,5	5		35	1	sada	
1093468	100-6	84	600	12	0,5	6		35	1	sada	
1093469	100-7	77	700	14	0,5	7		20	1	sada	
1093470	100-8	61	800	16	0,5	8		20	1	sada	
1093471	100-10	53	1000	20	0,5	10		20	1	sada	
1093472	100-12	42	1200	24	0,5	12		20	1	sada	

Uponor Comfort E

Uponor Comfort E Mokrý systém - kabel

Specifikace

- Samostatný elektrický sálavý topný kabel jako vestavěné podlahové vytápění
- Vhodné pro všechny druhy podlah s nášlapnou vrstvou vyhotovenou z dlažby
- 3 mm stíněný dvoužilový topný kabel
- 4 m spojovací kabel se studeným koncem
- Tepelný vodič s FEP elektrickou izolací
- Zahnuje ochranné potrubí pro podlahové čidlo

Použití

- Samostatný elektrický sálavý topný kabel vhodný pro začlenění do vyrovnávací směsi nebo lepidla, vhodný pro všechny druhy podlah s nášlapnou vrstvou vyhotovenou z dlažby

Certifikace

- CE; EAC
- IPX7

Uponor Comfort E kabel



Obj.č.	Dimenze	Resistance Ohm	Bal.2	Bal.	Jedn.	Kč / Jedn.
1093451	150W 13m	353	88	1	sada	
1093452	300W 25m	176	88	1	sada	
1093453	460W 37m	115	88	1	sada	
1093454	700W 54m	76	88	1	sada	
1093455	930W 75m	57	88	1	sada	
1093456	1100W 87m	48	56	1	sada	
1093457	1550W 124m	34	56	1	sada	
1093458	1850W 143m	29	56	1	sada	

Uponor Comfort E upevňovací kabelová lišta

- Kovová kabelová lišta pro jednoduché upevnění kabelu Comfort E
- 25 m
- Průřez 2,5 cm



Obj.č.	Dimenze	Bal.2	Bal.	Jedn.	Kč / Jedn.
1093460		20	1	ks	

Uponor Comfort E

Uponor Comfort E Suchý systém - kabelová rohož s AL-fólií

Specifikace

- Elektrické sálavé topné rohože s Al-folií
- Vhodné do podlah s odnímatelnou nášlapnou vrstvou jako jsou parkety, lamináty nebo koberce
- Hliníková fólie na obou stranách
- Šířka rohože: 0,5 m
- Všitý 3 mm stíněný dvoužilový topný kabel
- 3 m spojovací kabel se studeným koncem
- Tepelný vodič s FEP elektrickou izolací
- Zahrnuje ochranné potrubí pro podlahové čidlo
- Zahrnuje AL-lepicí pásy

Použití

- Elektrické sálavé topné rohože s Al-folií vhodné do podlah s odnímatelnou nášlapnou vrstvou jako jsou parkety, lamináty nebo koberce

Certifikace

- CE; EAC
- IPX7

Uponor Comfort E kabelová rohož s AL-fólií

- Topný výkon 140 W/m²



Obj.č.	Dimenze	Resistance Ohm	Q W	L m	B m	A m ²		uPoints	Bal.2	Bal.	Jedn.	Kč / Jedn.
1088684	140-1	378	140	2	0,5	1		140	50	1	sada	
1088685	140-2	189	280	4	0,5	2		200	50	1	sada	
1088686	140-3	126	420	6	0,5	3		260	50	1	sada	
1088687	140-4	94	560	8	0,5	4		310	35	1	sada	
1088688	140-5	76	700	10	0,5	5		370	50	1	sada	
1088689	140-6	63	840	12	0,5	6		440	50	1	sada	
1088690	140-7	54	980	14	0,5	7		500	35	1	sada	
1088691	140-8	47	1120	16	0,5	8		540	35	1	sada	
1088692	140-9	42	1260	18	0,5	9		570	35	1	sada	
1088693	140-10	38	1400	20	0,5	10		600	35	1	sada	

Uponor Comfort E

Uponor Comfort E termostaty

Specifikace

- 230 V

Použití

- Termostaty pro řízení elektrického sálavého přímo reagujícího podlahového vytápění
- Pro kabel
- Pro kabelové rohože
- Pro kabelové rohože s hliníkovou fólií

Certifikace

- CE; EAC

Uponor Comfort E kolečkový termostat set T-85

- Sada kolečkového termostatu T-85 pro elektrické sálavé vytápění Uponor s podlahovým čidlem
- Nástěnná instalace na elektroinstalační krabici
- On / Off tlačítko
- Rozsah teplot 5 - 30 °C
- Spínací proud 16 A
- Třída ochrany pouzdra IP30



Obj.č.	Dimenze	Bal.	Jedn.	Kč / Jedn.
1088705	230V	1	sada	

Uponor Comfort E programovatelný digitální termostat flush Set T-86

- Sada programovatelného digitálního termostatu T-86 pro elektrické sálavé vytápění Uponor s podlahovým čidlem
- Zapuštěná instalace do stěny
- Zobrazení stavu aktuálního režimu
- Funkce úspory energie
- Standardní prázdninový režim
- Rozsah teplot 5 - 35 °C
- Spínací proud 16 A
- Třída ochrany pouzdra IP20



Obj.č.	Dimenze	Bal.	Jedn.	Kč / Jedn.
1088819	230V	1	sada	

Uponor Comfort E

Uponor Comfort E programovatelný digitální termostat flush Set T-87IF

- Sada programovatelného digitálního termostatu T-87IF pro elektrické sálavé vytápění Uponor s podlahovým čidlem
- Zapuštěná instalace do stěny v rámečku
- Zobrazení stavu aktuálního režimu
- Podlahové čidlo s min./max. omezovačem
- Výpočet nákladů na energii
- Nastavení stabilní teploty pro optimální komfort a úsporu energie
- Programovatelný prázdninový režim
- Ochrana před neoprávněným použitím
- Rozsah teplot 5 - 30 °C
- Spínací proud 16 A
- Třída ochrany pouzdra IP30



Obj.č.	Dimenze	Bal.	Jedn.	Kč / Jedn.
1088706	230V	1	sada	

Uponor Comfort E kabelová sada R-Set

- Sada pro opravy Uponor Comfort E kabelové rohože a rohože z AL-fólie
- 3 manžety
- 4 smršťovací hadice



12.21

Obj.č.	Dimenze	Bal.2	Bal.	Jedn.	Kč / Jedn.
1090942	230V	20	1	sada	

Uponor Comfort E ochranné potrubí

- Korugovaná trubice chránící podlahové čidlo elektrického podlahového vytápění
- 2 m dlouhá
- S pevnou kovovou manžetou na jedné straně



12.21

Obj.č.	Dimenze	Bal.2	Bal.	Jedn.	Kč / Jedn.
1090943		100	1	ks	

Uponor Comfort E podlahové čidlo T-85, T-87

- Náhradní 4 m dlouhé podlahové čidlo pro:
- Comfort E sadu s kolečkovým termostatem T-85
- Comfort E sadu s digitálním programovatelným termostatem T-87IF



Obj.č.	Dimenze	Bal.2	Bal.	Jedn.	Kč / Jedn.
1090944		100	1	ks	

Uponor Ecoflex VIP Thermo

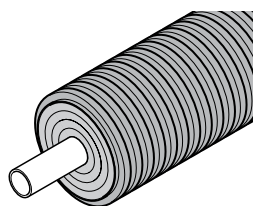

Potrubí Uponor Ecoflex VIP Thermo certifikované podle evropské normy EN 15632 je určeno pro vytápění a chlazení. Jednoduché „Single“ potrubí je určeno pro projekty s vysokými požadavky na průtok.

Zdvojené „Twin“ nabízí přívodní a zpětné potrubí v jednom plášti. Potrubí má extrémně dobré izolační vlastnosti a flexibilitu.

Výhody
Vynikající flexibilita
Revoluční energetická účinnost
Osvědčené vlastnosti izolačního materiálu
Lze objednat v konkrétních délkách
Kompletní sortiment tvarovek a příslušenství



Specifikace

- Systém pružného, předizolovaného, samovyrovnávacího plastového potrubí vyráběného podle EN 15632
- Potrubí pro média: síťovaný polyethylen (PE-Xa) podle EN ISO 15875, barva natural, PN 6 (SDR 11), kyslíková těsnost podle EN 15632
- Izolační materiál: revoluční izolační materiál s extrémně nízkou hodnotou lambda v kombinaci s trvale elastickou pěnou PE-X s uzavřenou strukturou, odolnou proti stárnutí
- Plášťové potrubí: korugovaný polyethylen (HDPE)

Použití

- Distribuce topné a chladicí vody pro podzemní instalace
- Provozní teplota vytápění 80 °C podle EN ISO 15632
- Maximální teplota 95 °C
- Statické ověření pro těžké dopravní zatížení 60 tun

Certifikace

- Schválení musí zkontrolovat místní odpovědná osoba

Uponor Ecoflex VIP Thermo Single

- Předizolované potrubí pro vytápění a chlazení
- Jednoduché potrubí PE-Xa s kyslíkovou bariérou, SDR 11
- Max. 6 bar / 95 °C
- VIP + PEX izolační pěna, pouzdro z HDPE

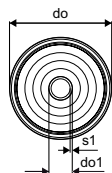

Obj.č.	Dimenze	do mm	do1 mm	s mm	s1 mm	R m	váha kg	Bal.	Jedn.	Kč / Jedn.
1095714	40X3,7/140	140	40	3,7	0,35	1,67		200	m	1 789 Kč
1095715	50X4,6/140	140	50	4,6	0,4	1,93		200	m	1 913 Kč
1095716	63X5,8/140	140	63	5,8	0,5	2,35		200	m	2 392 Kč
1095717	75X6,8/140	140	75	6,8	0,6	2,73		200	m	2 983 Kč
1095718	90X8,2/175	175	90	8,2	0,7	4,00		150	m	3 608 Kč
1095719	110X10,0/175	175	110	10	0,9	5,08		150	m	4 065 Kč
1095720	125X11,4/200	200	125	11,4	1,3	6,65		120	m	5 527 Kč

Uponor Ecoflex VIP Thermo

Uponor Ecoflex VIP Thermo Twin

- Předizolované potrubí pro vytápění a chlazení
- Zdvojené potrubí PE-Xa s kyslíkovou bariérou, SDR 11
- Max. 6 bar / 95 °C
- VIP + PEX izolační pěna, pouzdro z HDPE
- Barevně odlišený středový profil, aby nedošlo k záměně přívodu a zpátečky

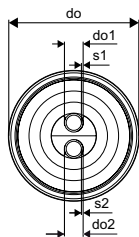

Obj.č.	Dimenze	do mm	do1 mm	do2 mm	s1 mm	s2 mm	R m	váha kg	Bal.	Jedn.	Kč / Jedn.
1118580	2x25x2,3/140	140	25	25	2,3	2,3	0,4	1,70	200	m	1 694 Kč
1118581	2x32x2,9/140	140	32	32	2,9	2,9	0,5	1,91	200	m	1 946 Kč
1118582	2x40x3,7 /175	175	40	40	3,7	3,7	0,8	2,90	200	m	2 258 Kč
1118583	2x50x4,6/175	175	50	50	4,6	4,6	0,9	3,44	200	m	3 294 Kč
1118584	2x63x5,8/200	200	63	63	5,8	5,8	1,2	4,88	100	m	4 678 Kč
1118585	2x75x6,8/250	250	75	75	6,8	6,8	1,4	6,77	100	m	5 428 Kč

Uponor Ecoflex Thermo

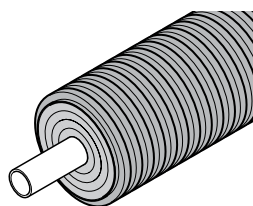

Potrubí Uponor Ecoflex Thermo certifikované podle evropské normy EN 15632 je určeno pro vytápění a chlazení. Jednoduché „Single“ potrubí je určeno pro projekty s vysokými požadavky na průtok.

Zdvojené „Twin“ nabízí přívodní a zpětné potrubí v jednom plášti. Vysoce flexibilní potrubí o velkých délkách je navinuto na cívky pro usnadněné instalace a úsporu energie.

Výhody
Vynikající flexibilita
Dobrá energetická účinnost
Spolehlivé: 30 let ověřených výsledků
Lze objednat v konkrétních délkách
Kompletní sortiment tvarovek a příslušenství
Certifikovaný systém



Specifikace

- Systém pružného, předizolovaného, samovyrovnávacího plastového potrubí vyráběného podle EN 15632
- Potrubí pro média: síťovaný polyethylen (PE-Xa) podle EN ISO 15875, barva natural, PN 6 (SDR 11) nebo PN 10 (SDR 7,4), kyslíková těsnost podle EN 15632
- Izolační materiál: pěna PE-X s uzavřenou strukturou, trvale elastická, odolná proti stárnutí
- Plášťové potrubí: korugovaný polyethylen (HDPE)

Použití

- Distribuce topné a chladicí vody pro podzemní instalace
- Provozní teplota vytápění 80 °C podle EN ISO 15632
- Maximální teplota 95 °C
- Statické ověření pro těžké dopravní zatížení 60 tun

Certifikace

- Schválení musí zkontrolovat místní odpovědná osoba

Uponor Ecoflex Thermo Single

- Předizolované potrubí pro vytápění a chlazení
- Jednoduché potrubí PE-Xa s kyslíkovou bariérou, SDR 11
- Max. 6 bar / 95 °C
- PEX izolační pěna, pouzdro z HDPE

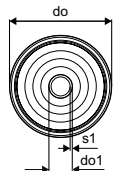

Obj.č.	Dimenze	do mm	do1 mm	s1 mm	R m	R m	váha kg	Bal.	Jedn.	Kč / Jedn.
1018109	25x2,3/140	140	25	2,3	0,25	0,25	1,18	200	m	895 Kč
1018110	32x2,9/140	140	32	2,9	0,30	0,30	1,31	200	m	899 Kč
1018111	40x3,7/175	175	40	3,7	0,35	0,35	2,20	200	m	1 327 Kč
1018112	50x4,6/175	175	50	4,6	0,45	0,45	2,40	200	m	1 416 Kč
1018113	63x5,8/175	175	63	5,8	0,55	0,55	2,80	200	m	1 772 Kč
1018114	75x6,8/200	200	75	6,8	0,80	0,80	3,74	100	m	2 211 Kč
1018115	90x8,2/200	200	90	8,2	1,10	1,10	4,20	100	m	2 672 Kč
1018116	110x10,0/200	200	110	10	1,20	1,20	5,24	100	m	3 011 Kč

Uponor Ecoflex Thermo

Uponor Ecoflex Thermo Twin

- Předizolované potrubí pro vytápění a chlazení
- Zdvojené potrubí PE-Xa s kyslíkovou bariérou, SDR 11
- Max. 6 bar / 95 °C
- PEX izolační pěna, pouzdro z HDPE
- Barevně odlišný středový profil, aby nedošlo k záměně přívodu a zpátečky

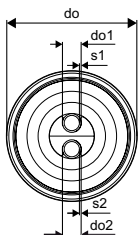

Obj.č.	Dimenze	do mm	do1 mm	do2 mm	s1 mm	s2 mm	R m	váha kg	Bal.	Jedn.	Kč / Jedn.
1018134	2x25x2,3/175	175	25	25	2,3	2,3	0,50	2,20	200	m	1 131 Kč
1018135	2x32x2,9/175	175	32	32	2,9	2,9	0,60	2,40	200	m	1 298 Kč
1018136	2x40x3,7 /175	175	40	40	3,7	3,7	0,80	2,60	200	m	1 506 Kč
1018137	2x50x4,6/200	200	50	50	4,6	4,6	1,00	3,50	100	m	2 439 Kč
1018138	2x63x5,8/200	200	63	63	5,8	5,8	1,20	4,55	100	m	3 466 Kč

Uponor Ecoflex Thermo Mini

- Předizolované potrubí pro vytápění a chlazení
- Jednoduché potrubí PE-Xa s kyslíkovou bariérou, SDR 11
- Max. 6 bar / 95 °C
- PEX izolační pěna, pouzdro z HDPE

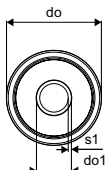

Obj.č.	Dimenze	do mm	do1 mm	s1 mm	R m	váha kg	Bal.	Jedn.	Kč / Jedn.
1018132	25x2,3/68	68	25	2,3	0,2	0,50	200	m	486 Kč
1018133	32x2,9/68	68	32	2,9	0,25	0,55	200	m	527 Kč

Uponor Ecoflex Thermo Twin HP

- Předizolované potrubí, ideální pro připojení tepelného čerpadla, vytápění a chlazení
- Zdvojené potrubí PE-Xa s kyslíkovou bariérou, SDR 11
- Dvě kabelové chráničky pro napájecí a datové kabely
- Max. 6 bar / 95 °C
- PEX izolační pěna, pouzdro z HDPE
- Barevně odlišný středový profil, aby nedošlo k záměně přívodu a cirkulace

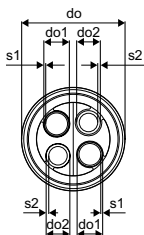

Obj.č.	Dimenze	L m	do mm	do1 mm	do2 mm	s1 mm	s2 mm	R m	váha kg	Bal.	Jedn.	Kč / Jedn.
1093894	2x32x2,9-2x32x3,5/140	200	140	32	32	2,9	3,5	0,5	1,66	200	m	1 298 Kč
1093895	2x40x3,7-2x32x3,5/175	200	175	40	32	3,7	3,5	0,7	2,61	200	m	1 694 Kč

Uponor Ecoflex VIP Aqua

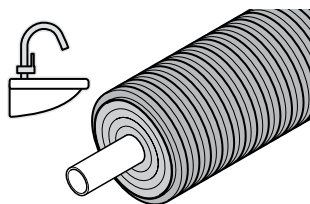

Potrubí Uponor Ecoflex VIP Aqua je spolehlivou volbou pro hygienický a energeticky úsporný rozvod teplé vody v podzemních instalacích. Jednoduché „Single“ potrubí je určeno pro projekty s vysokými požadavky na

s vysokými požadavky na průtok, nebo pokud stačí jedna trubka. Zdvojené „Twin“ nabízí přívodní a cirkulační potrubí v jednom plášti. Potrubí má extrémně dobré izolační vlastnosti a flexibilitu.

Výhody
Čisté a hygienické
Vynikající flexibilita
Snadná montáž
Revoluční energetická účinnost
Osvědčené vlastnosti izolačního materiálu
Lze objednat v konkrétních délkách
Kompletní sortiment tvarovek a příslušenství



Specifikace

- Systém pružného, předizolovaného, samovyrovnávacího plastového potrubí
- Potrubí pro média: síťovaný polyethylen (PE-Xa) podle EN ISO 15875, barva natural, PN 10 (SDR 7,4)
- Izolační materiál: revoluční izolační materiál s extrémně nízkou hodnotou lambda v kombinaci s trvale elastickou pěnou PE-X s uzavřenou strukturou, odolnou proti stárnutí
- Plášťové potrubí: korugovaný polyethylen (HDPE)

Použití

- Distribuce teplé kohoutkové vody pro podzemní instalace
- Provozní teplota užitkové vody 70 °C podle EN ISO 15875
- Maximální teplota 95 °C
- Statické ověření pro těžké dopravní zatížení 60 tun

Certifikace

- Schválení musí zkontrolovat místní odpovědná osoba

Uponor Ecoflex VIP Aqua Single

- Předizolované potrubí pro teplou vodu
- Jednoduché potrubí PE-Xa, SDR 7,4
- Max. 10 bar / 95 °C
- VIP + PEX izolační pěna, pouzdro z HDPE

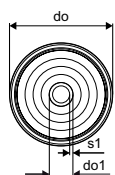

Obj.č.	Dimenze	do mm	do1 mm	s1 mm	R m	váha kg	Bal.	Jedn.	Kč / Jedn.
1119047	40x5,5/140	140	40	5,5	0,4	1,84	200	m	2 036 Kč
1119048	50x6,9/140	140	50	6,9	0,45	2,19	200	m	2 406 Kč
1119049	63x8,6/140	140	63	8,6	0,55	2,76	200	m	3 731 Kč
1119050	75x10,3/140	140	75	10,3	0,7	3,33	100	m	4 842 Kč
1119051	90x12,3/175	175	90	12,3	0,8	4,88	100	m	5 438 Kč
1119052	110x15,1/175	175	110	15,1	1	6,33	100	m	6 448 Kč

Uponor Ecoflex VIP Aqua

Uponor Ecoflex VIP Aqua Twin

- Předizolované potrubí pro teplou vodu s cirkulací
- Zdvojené potrubí PE-Xa, SDR 7,4
- Max. 10 bar / 95 °C
- VIP + PEX izolační pěna, pouzdro z HDPE
- Barevně odlišený středový profil, aby nedošlo k záměně přívodu a cirkulace

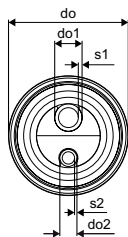

Obj.č.	Dimenze	do mm	do1 mm	do2 mm	s1 mm	s2 mm	R m	váha kg	Bal.	Jedn.	Kč / Jedn.
1119053	25x3,5-20x2,8/140	140	25	20	4,4	2,8	0,45	1,74	200	m	1 828 Kč
1119054	32x4,4-20x2,8/140	140	32	20	4,4	2,8	0,55	1,88	200	m	2 150 Kč
1119055	40x5,5-25x3,5/140	140	40	25	5,5	3,5	0,7	2,18	200	m	2 642 Kč
1119056	50x6,9-32x4,4/175	175	50	32	6,9	4,4	0,8	3,36	200	m	3 664 Kč

Uponor Ecoflex Aqua

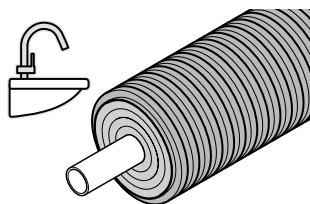

Potrubí Uponor Ecoflex Aqua je spolehlivou volbou pro hygienický a energeticky úsporný rozvod teplé vody v podzemních instalacích. Jednoduché „Single“ potrubí je určeno pro projekty s vysokými požadavky na

průtok, nebo pokud stačí jedna trubka. Zdvojené „Twin“ nabízí přívodní a cirkulační potrubí v jednom plášti.

Výhody
 Čisté a hygienické
 Vynikající flexibilita
 Snadná montáž
 Dobrá energetická účinnost
 Spolehlivé: 30 let ověřených výsledků
 Lze objednat v konkrétních délkách
 Kompletní sortiment příslušenství a tvarovek



Specifikace

- Systém pružného, předizolovaného, samovyrovnávacího plastového potrubí.
- Potrubí pro média: síťovaný polyethylen (PE-Xa) podle EN ISO 15875, barva natural, PN 10 (SDR 7,4)
- Izolační materiál: pěna PE-X s uzavřenou strukturou, trvale elastická, odolná proti stárnutí
- Plášťové potrubí: korugovaný polyethylen (HDPE)

Použití

- Distribuce teplé kohoutkové vody pro podzemní instalace
- Provozní teplota vody užitkové 70 °C podle EN ISO 15875
- Maximální teplota 95 °C
- Statické ověření pro těžké dopravní zatížení 60 tun

Certifikace

- Schválení musí zkontrolovat místní odpovědná osoba

Uponor Ecoflex Aqua Single

- Předizolované potrubí pro teplou vodu
- Jednoduché potrubí PE-Xa, SDR 7,4
- Max. 10 bar / 95 °C
- PEX izolační pěna, pouzdro z HDPE

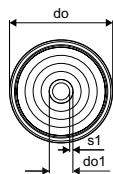

Obj.č.	Dimenze	do mm	do1 mm	s1 mm	R m	R m	váha kg	Bal.	Jedn.	Kč / Jedn.
1018117	25x3,5/140	140	25	3,5	0,35	0,35	1,24	200	m	1 016 Kč
1018118	32x4,4/140	140	32	4,4	0,40		1,42	200	m	1 182 Kč
1018119	40x5,5/175	175	40	5,5	0,45		2,40	200	m	1 697 Kč
1018120	50x6,9/175	175	50	6,9	0,55		2,70	200	m	2 006 Kč
1018121	63x8,6/175	175	63	8,6	0,65		3,20	200	m	2 763 Kč

Uponor Ecoflex Aqua

Uponor Ecoflex Aqua Twin

- Předizolované potrubí pro teplou vodu s cirkulací
- Zdvojené potrubí PE-Xa, SDR 7,4
- Max. 10 bar / 95 °C
- PEX izolační pěna, pouzdro z HDPE
- Barevně odlišený středový profil, aby nedošlo k záměně přívodu a cirkulace

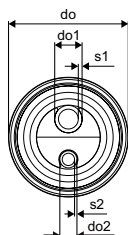

Obj.č.	Dimenze	do mm	do1 mm	do2 mm	s1 mm	s2 mm	R m	váha kg	Bal.	Jedn.	Kč / Jedn.
1018139	25x3,5-25x3,5/175	175	25	25	3,5	3,5	0,65	2,05	200	m	1 523 Kč
1018140	32x4,4-25x3,5/175	175	32	25	4,4	3,5	0,70	2,20	200	m	1 792 Kč
1018141	40x5,5-25x3,5/175	175	40	25	5,5	3,5	0,90	2,45	200	m	2 202 Kč
1044015	40x5,5-32x4,4/175	175	40	32	5,5	4,4	0,90	2,80	200	m	2 644 Kč
1018142	50x6,9-25x3,5/175	175	50	25	6,9	3,5	1,00	2,73	200	m	2 591 Kč
1034188	50x6,9-32x4,4/175	175	50	32	6,9	4,4	1,00	3,10	200	m	2 978 Kč
1044016	50x6,9-40x5,5/200	200	50	40	6,9	5,5	1,00	3,50	100	m	3 293 Kč
1044013	50x6,9-50x6,9/200	200	50	50	6,9	6,9	1,00	3,60	100	m	3 643 Kč

Uponor Ecoflex Quattro

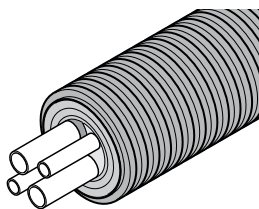

Potrubí Uponor Ecoflex Quattro je řešení „vše v jednom“ pro všechny požadavky: rozsáhlé dodavatelské sítě nebo samostatné připojení jedné budovy. Nabízí dvě potrubí pro přívod a zpátečku

vytápění, a dvě potrubí pro dodávku teplé vody a cirkulaci, vše v jednom plášti.

Výhody

Úspora nákladů, montáž vše v jednom
Energetická účinnost
Snadná montáž: velmi flexibilní
Spolehlivé: 30 let ověřených výsledků
Lze objednat v konkrétních délkách
Kompletní sortiment tvarovek a příslušenství



Specifikace

- Systém pružného, předizolovaného, samovyrovnávacího plastového potrubí
- Potrubí pro média: Síťovaný polyethylen (PE-Xa) podle EN ISO 15875, barva natural, PN 6 (SDR 11) a PN 7,4 (SDR 15632), kyslíková těsnost podle EN 10 pro vytápěcí potrubí
- Izolační materiál: pěna PE-X s uzavřenou strukturou, trvale elastická, odolná proti stárnutí
- Plášťové potrubí: korugovaný polyethylen (HDPE)

Použití

- Distribuce topné a teplé kohoutkové vody pro podzemní instalace
- Provozní teplota vytápění 80 °C podle EN ISO 15632
- Provozní teplota užitkové vody 70 °C podle EN ISO 15875
- Maximální teplota 95 °C
- Statické ověření pro těžké dopravní zatížení 60 tun

Certifikace

- Schválení musí zkontrolovat místní odpovědná osoba

Uponor Ecoflex Quattro

- Předizolované potrubí pro přívod a zpátečku topné vody a teplou vodu s cirkulací
- Čtyři potrubí PE-Xa, SDR 11 a SDR 7,4
- Max. 6 bar vytápění / 10 bar teplá voda / 95 °C
- PEX izolační pěna, pouzdro z HDPE
- Barevně odlišené středové profily, aby nedošlo k záměně potrubí

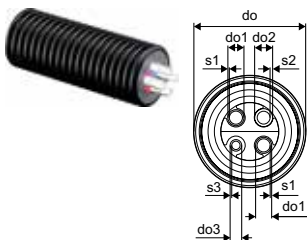

Obj.č.	Dimenze	do	do1	do2	do3	s1	s2	s3	R	R váha	Bal.	Jedn.	Kč / Jedn.
		mm	mm	mm	mm	mm	mm	mm	m	m kg			
1018147	2x25x2,3-2x25x3,5/175	175	25	25	25	2,3	3,5	3,5	0,80	2,41	200	m	2 261 Kč
1018148	2x32x2,9-2x25x3,5/175	175	32	25	25	2,9	3,5	3,5	0,80	2,64	200	m	2 717 Kč
1018149	2x32x2,9-32x4,4-25x3,5/175	175	32	32	25	2,9	4,4	3,5	0,80	2,78	200	m	2 934 Kč

Uponor Ecoflex Supra

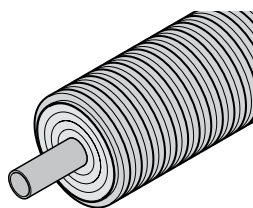

Uponor Ecoflex Supra je navrženo pro použití se studenou pitnou vodou a pro rozvod chlazené vody do chladicích systémů. Potrubí Uponor Ecoflex Supra jsou ideální pro dodávky studené vody do prázdninových

rezortů, hotelových komplexů nebo průmyslových zařízení.

Výhody

Čisté a hygienické
Snadná montáž a velká flexibilita
Odolnost proti korozi
Spolehlivé: 30 let ověřených výsledků
Lze objednat v konkrétních délkách
Kompletní sortiment tvarovek a příslušenství



Specifikace

- Systém pružného, předizolovaného plastového potrubí
- Potrubí pro média: Černý polyethylen PE 100 s modrou vrstvou, PN 16 (SDR 11)
- Izolační materiál: pěna PE-X s uzavřenou strukturou, trvale elastická, odolná proti stárnutí
- Plášťové potrubí: korugovaný polyethylen (HDPE)

Použití

- Distribuce studené pitné a chladicí vody pro podzemní instalace
- Provozní teplota + 20 °C
- Statické ověření pro těžké dopravní zatížení 60 tun

Certifikace

- Schválení musí zkontrolovat místní odpovědná osoba

Uponor Ecoflex Supra

- Předizolované potrubí pro studenou vodu a chlazení
- Jednoduché potrubí PE 100 RC černé, SDR 11
- Max. 16 bar / 20 °C
- PEX izolační pěna, pouzdro z HDPE

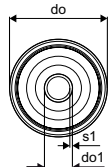

Obj.č.	Dimenze	do mm	do1 mm	s1 mm	R m	váha kg	Bal.	Jedn.	Kč / Jedn.
1095722	25x2,3/68	68	25	2,3	0,3	0,52	200	m	648 Kč
1095723	32x2,9/68	68	32	2,9	0,4	1,47	200	m	686 Kč
1095724	40x3,7/140	140	40	3,7	0,5	1,47	200	m	1 009 Kč
1095725	50x4,6/140	140	50	4,6	0,6	1,67	200	m	1 136 Kč
1095726	63x5,8/140	140	63	5,8	0,7	1,97	200	m	1 177 Kč
1095727	75x6,8/175	175	75	6,8	0,9	2,72	150	m	1 486 Kč
1095728	90x8,2/175	175	90	8,2	1	3,14	100	m	1 629 Kč
1095729	110x10,0/200	200	110	10	1,2	5,24	100	m	2 246 Kč

Uponor Ecoflex Supra PLUS

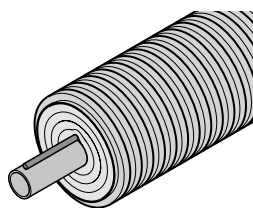

Uponor Ecoflex Supra PLUS je navrženo pro přívodní potrubí studené pitné vody se samoregulačním ochranným kabelem proti zamrznutí, který je ovládán speciální řídicí jednotkou s čidlem. Systém umožňuje distribuci

pitné vody i za minimálních okolních teplot v místech, kde je riziko zamrznutí.

Výhody
 Spolehlivý provoz bez servisních zásahů
 Snadná elektrická zapojení
 Čisté a hygienické
 Odolnost proti korozi
 Energeticky účinná ochrana proti mrazu
 Lze objednat v konkrétních délkách
 Kompletní sortiment tvarovek a příslušenství



Specifikace

- Systém pružného, předizolovaného plastového potrubí
- Potrubí pro média: Polyethylen PE80, PN 12,5 (SDR 11) nebo PE100, PN 16 (SDR 11) černý s modrými pruhy nebo PE 100, PN 16 (SDR 11) černý s modrou vrstvou
- Kabel: samoregulační rozmrazovací kabel, jmenovitý výkon 10 W/m při 5 °C, Elektrické napájení z jednoho místa max. 150 m
- Přívodní potrubí: PE trubka pro vložení čidla a měření teploty.
- Izolační materiál: pěna PE-X s uzavřenou strukturou, trvale elastická, odolná proti stárnutí
- Plášťové potrubí: korugovaný polyethylen (HDPE)

Použití

- Distribuce studené pitné vody pro podpovrchové instalace, kde existuje riziko zamrznutí
- Provozní teplota + 20 °C
- Statické ověření pro těžké dopravní zatížení 60 tun

Certifikace

- Schválení musí zkontrolovat místní odpovědná osoba

Uponor Ecoflex Supra PLUS cable

- Předizolované potrubí pro studenou vodu se samoregulačním ochranným kabelem proti zamrznutí
- Jednoduché potrubí PE 100 RC černé, SDR 11
- Max. 16 bar / 20 °C
- PEX izolační pěna, pouzdro z HDPE, jímka pro snímač teploty
- Jmenovitý výkon kabelu 10 W/m při 5 °C

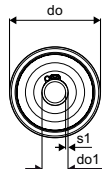

Obj.č.	Dimenze	do mm	do1 mm	s1 mm	R m	váha kg	Bal.	Jedn.	Kč / Jedn.
1095730	25x2,3/68 1x10W/m	68	25	2,3	0,3	0,58	150	m	1 352 Kč
1095731	32x2,9/68 1x10W/m	68	32	2,9	0,4	0,67	150	m	1 494 Kč
1095733	40x3,7/90 1x10W/m	90	40	3,7	0,5	1,40	150	m	1 648 Kč
1095734	40x3,7/140 1x10W/m	140	40	3,7	0,5	1,50	150	m	1 776 Kč
1095735	50x4,6/90 1x10W/m	90	50	4,6	0,5	1,26	150	m	1 942 Kč
1095736	50x4,6/140 1x10W/m	140	50	4,6	0,6	1,70	150	m	2 060 Kč
1095737	63x5,8/140 1x10W/m	140	63	5,8	0,7	2,10	150	m	2 203 Kč
1095738	75x6,8/175 1x10W/m	175	75	6,8	0,9	2,90	150	m	2 485 Kč
1095739	90x8,2/200 1x10W/m	200	90	8,2	1,1	4,40	100	m	2 627 Kč
1095740	110x10,0/200 1x10W/m	200	110	10	1,2	5,30	100	m	3 197 Kč

Uponor Ecoflex Supra PLUS

Uponor Ecoflex Supra PLUS snímač teploty

- Přídavný 10 m kabel se snímačem teploty



Obj.č.	Dimenze	d mm	L m	váha kg	Bal.	Jedn.	Kč / Jedn.
1044127	10m	5	10	0,20	1	ks	1 510 Kč

Uponor Ecoflex Supra PLUS sada komponentů S1

- Sada S1, pro připojení samoregulačního ochranného kabelu
- Napájecí kabel - komponenty pro spojení kabelu a jeho zakončení
- Samoregulační ochranný kabel - komponenty pro spojení kabelu



Obj.č.	Dimenze	váha kg	Bal.	Jedn.	Kč / Jedn.
1042310*		0,10	1	ks	1 943 Kč

Uponor Ecoflex Supra PLUS sada komponentů S2

- Sada S2, pro připojení samoregulačního ochranného kabelu
- Samoregulační ochranný kabel - komponenty pro spojení kabelu do T a zakončení



Obj.č.	Dimenze	váha kg	Bal.	Jedn.	Kč / Jedn.
1042311*		0,10	1	ks	4 335 Kč

Uponor Ecoflex Supra PLUS T-izolační sada

- T-izolační sada pro Ecoflex Supra PLUS potrubí
- ABS poloskořepiny s izolací a redukcí
- Sada komponentů S2 pro zapojení kabelu do T a zakončení
- Odolnost vůči statickému zatížení 60 tun



Obj.č.	Dimenze	l	l1	l2	l3	di1	di2	di3	váha kg	Bal.2	Bal.	Jedn.	Kč / Jedn.
1061641	140/90/68	666	470	470	470	140	90	68	9,88	5	1	ks	21 048 Kč
1061642	200/175/140	786	562	562	562	200	175	140	13,63	3	1	ks	23 622 Kč

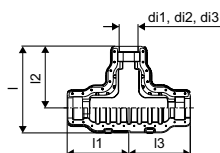

Uponor Wipex

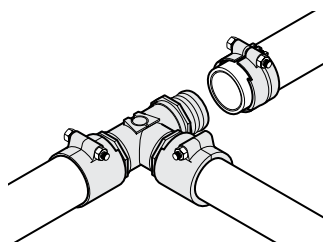

Tato spojovací technologie je především určena pro předizolovaná PE-Xa potrubí, sloužících k distribuci přívodní a zpětné vody v domácím a komunálním vytápění. Přechodové spojky jsou k dostání pro potrubí

v rozměrech 25-125 mm ve dvou řadách: PN 6 a PN 10.

Přechodová spojka je pro rychlou a spolehlivou instalaci utěsněna O-kroužkem v dimenzích 25-110 mm a v dimenzi 125 mm případně konopím.

Výhody

- Snadná montáž bez konopí
- Odolnost proti korozi
- Čisté a hygienické
- Spolehlivost
- Vyrobeno z vysoce kvalitní DR mosazi



Specifikace

- Tvarovky Wipex z mosazi odolné proti korozi, odzinkování podle DIN EN ISO 6509 s nerezovým ocelovým šroubem
- O-kroužkové těsnění mezi přechodovou spojkou Wipex a základním tělem tvarovky
- Sada šroubů pro spojky zahrnuje šroub se šestihrannou hlavou z nerezové oceli a matici s podložkou z mosazi
- Předem rozevřená objímka s vycvakávací pojistkou pro rozměry 63-110 mm

Použití

- Tvarovky pro potrubní systémy Thermo, Aqua, Quattro, Supra, Supra PLUS a Supra Standard
- Napojení PE a PE-Xa potrubí k přechodovým spojkám s válcovým palcovým vnějším závitem
- Max. provozní teplota 95 °C

Certifikace

- Schválení musí zkontrolovat místní odpovědná osoba

Uponor Wipex přechod PN6

- Přechod pro PE-Xa nebo PE potrubí
- Vnější válcový závit G" pro těsnící O-kroužek
- 6 bar, SDR 11
- DR = mosaz odolná proti odzinkování

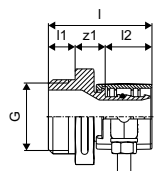

Obj.č.	Dimenze	l mm	l1 mm	l2 mm	G "	z1 mm	p bar	váha kg	Bal.2	Bal.	Jedn.	Kč / Jedn.
1018328	25x2,3-G1	47	12	21	1	14	6	0,20	40	1	ks	958 Kč
1018329	32x2,9-G1	52	12	26	1	14	6	0,30	20	1	ks	958 Kč
1018330	40x3,7-G1 ¼	61	16	30	1 ¼	15	6	0,50	10	1	ks	983 Kč
1018331	50x4,6-G1 ¼	68	16	37	1 ¼	16	6	0,70	10	1	ks	1 267 Kč
1018332	63x5,8-G2	84	20	47	2	18	6	1,20	8	1	ks	1 835 Kč
1018333	75x6,8-G2	92	20	51	2	21	6	1,50	6	1	ks	3 539 Kč
1018334	90x8,2-G3	105	24	60	3	22	6	2,40	4	1	ks	5 668 Kč
1018335	110x10,0-G3	118	24	72	3	22	6	3,50	3	1	ks	8 512 Kč

Uponor Wipex

Uponor Ecoflex přechod PN6

- Spojka PE-Xa nebo PE potrubí
- Válcový závit R", utěsnění konopím
- Max. zatížení 6 bar / 95 °C nebo 16 bar / 20 °C
- DR = mosaz odolná proti odzinkování

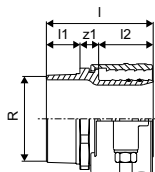

Obj.č.	Dimenze	l mm	l1 mm	l2 mm	R "	z1 mm	p bar	váha kg	Bal.	Jedn.	Kč / Jedn.
1078368	125x11,4-R4	137	43	70	4	24	6	5,24	1	ks	11 186 Kč

Uponor Wipex přechod PN10

- Přechod pro PE-Xa nebo PE potrubí
- Vnější válcový závit G" pro těsnící O-kroužek
- 10 bar, SDR 7,4
- DR = mosaz odolná proti odzinkování

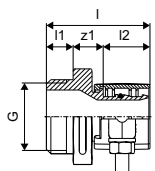

Obj.č.	Dimenze	l mm	l1 mm	l2 mm	G "	z1 mm	p bar	váha kg	Bal.2	Bal.	Jedn.	Kč / Jedn.
1018336	25x3,5-G1	47	12	21	1	14	10	0,20	40	1	ks	983 Kč
1018338	32x4,4-G1	52	12	26	1	14	10	0,30	20	1	ks	983 Kč
1018339	40x5,5-G1 ¼	61	16	30	1 ¼	16	10	0,50	10	1	ks	983 Kč
1018340	50x6,9-G1 ¼	68	16	37	1 ¼	16	10	0,70	10	1	ks	1 267 Kč
1018341	63x8,6-G2	84	20	46	2	18	10	1,20	8	1	ks	1 835 Kč
1018342	75x10,3-G2	92	20	51	2	21	10	1,50	6	1	ks	3 539 Kč
1018343	90x12,3-G3	105	24	59	3	22	10	2,40	4	1	ks	5 668 Kč
1023170	110x15,1-G3	118	24	72	3	22	10	3,20	3	1	ks	8 512 Kč

Uponor Wipex přechodová spojka PN6

- Přechodová spojka PE-Xa nebo PE potrubí
- 6 bar, SDR 11
- DR = mosaz odolná proti odzinkování

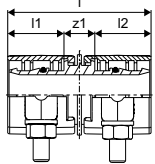

Obj.č.	Dimenze	l mm	l1 mm	l2 mm	z1 mm	p bar	váha kg	Bal.2	Bal.	Jedn.	Kč / Jedn.
1042972	25x2,3-25x2,3	54	21	21	12	6	0,18	30	1	ks	1 086 Kč
1042973	32x2,9-32x2,9	63	26	26	12	6	0,34	25	1	ks	1 344 Kč
1042980	40x3,7-40x3,7	71	29	29	13	6	0,54	15	1	ks	1 731 Kč
1042984	50x4,6-50x4,6	85	36	36	13	6	0,99	10	1	ks	2 613 Kč
1042981	63x5,8-63x5,8	105	46	46	13	6	1,53	5	1	ks	4 284 Kč
1042985	75x6,8-75x6,8	123	51	51	22	6	2,27	3	1	ks	5 902 Kč
1042986	90x8,2-90x8,2	142	59	59	24	6	3,50	4	1	ks	8 130 Kč
1042987	110x10-110x10	166	71	71	24	6	4,82	2	1	ks	11 310 Kč

Uponor Wipex

Uponor Ecoflex přechodová spojka PN6

- Přechodová spojka pro PE-Xa nebo PE potrubí
- 6 bar, SDR 11
- DR = mosaz odolná proti odzinkování

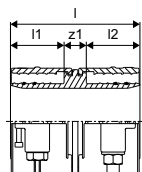

Obj.č.	Dimenze	l mm	l1 mm	l2 mm	z1 mm	p bar	váha kg	Bal.	Jedn.	Kč / Jedn.
1078365	125x11,4-125x11,4	169	70	70	29	6	8,15	1	ks	22 159 Kč

Uponor Wipex přechodová spojka PN10

- Přechodová spojka PE-Xa nebo PE potrubí
- 10 bar, SDR 7,4
- DR = mosaz odolná proti odzinkování

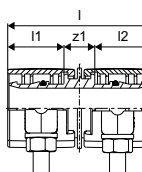

Obj.č.	Dimenze	l mm	l1 mm	l2 mm	z1 mm	p bar	váha kg	Bal.2	Bal.	Jedn.	Kč / Jedn.
1042970	25x3,5-25x3,5	54	21	21	12	10	0,18	40	1	ks	1 086 Kč
1042974	32x4,4-32x4,4	64	26	26	12	10	0,34	25	1	ks	1 344 Kč
1042979	40x5,5-40x5,5	72	30	29	13	10	0,54	15	1	ks	1 731 Kč
1042983	50x6,9-50x6,9	86	37	36	13	10	0,96	10	1	ks	2 613 Kč
1042982	63x8,6-63x8,6	106	47	46	13	10	0,16	4	1	ks	4 284 Kč

Uponor Wipex T-kus

- Válcový závit G" s těsnicím kroužkem
- Max. tlak 10 bar / 95 °C nebo 16 bar / 20 °C
- DR = mosaz odolná vůči odzinkování

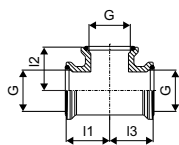

Obj.č.	Dimenze	l1 mm	l2 mm	l3 mm	G "	G1 "	G2 "	p bar	váha kg	Bal.2	Bal.	Jedn.	Kč / Jedn.
1018345	G1-G1-G1	35	35	35	1	1	1	6+10	0,31	20	1	ks	835 Kč
1018346	G1 ¼-G1 ¼-G1 ¼	42	42	42	1 ¼	1 ¼	1 ¼	6+10	0,48	10	1	ks	1 120 Kč
1018347	G2-G2-G2	55	55	55	2	2	2	6+10	1,01	4	1	ks	1 626 Kč
1018348	G3-G3-G3	75	75	75	3	3	3	6+10	2,64	3	1	ks	3 865 Kč

Uponor Wipex

Uponor Ecoflex T-kus

- Kuželový závit R“, utěsnění konopím
- 6 bar, SDR 11 / 10 bar, SDR 7,4
- DR = mosaz odolná proti odzinkování

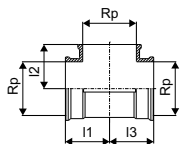

Obj.č.	Dimenze	l1 mm	l2 mm	l3 mm	Rp "	p bar	váha kg	Bal.	Jedn.	Kč / Jedn.
1078367	Rp4-Rp4-Rp4	91	91	91	4	6	3,96	1	ks	7 603 Kč

Uponor Wipex koleno

- Vnitřní válcový závit G“ s těsnicím kroužkem
- 6 bar, SDR 11 / 10 bar, SDR 7,4
- DR = mosaz odolná proti odzinkování

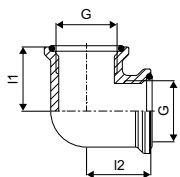

Obj.č.	Dimenze	l1 mm	l2 mm	G "	G1 "	p bar	váha kg	Bal.2	Bal.	Jedn.	Kč / Jedn.
1018350	G1-G1	35	35	1	1	6+10	0,27	20	1	ks	862 Kč
1018351	G1 ¼-G1 ¼	42	42	1 ¼	1 ¼	6+10	0,45	15	1	ks	862 Kč
1018352	G2-G2	55	55	2	2	6+10	0,94	5	1	ks	1 415 Kč
1018353	G3-G3	75	75	3	3	6+10	2,20	2	1	ks	3 169 Kč

Uponor Ecoflex koleno

- Kuželový závit R“, utěsnění konopím
- 6 bar, SDR 11 / 10 bar, SDR 7,4
- DR = mosaz odolná proti odzinkování

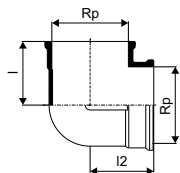

Obj.č.	Dimenze	l1 mm	l2 mm	Rp "	p bar	váha kg	Bal.	Jedn.	Kč / Jedn.
1078366	Rp4-Rp4	92	92	4	6	3,28	1	ks	7 737 Kč

Uponor Wipex

Uponor Wipex závitové hrdlo

- Závitové hrdlo
- Vnitřní válcový závit G" s těsnicím O-kroužkem
- 6 bar, SDR 11 / 10 bar, SDR 7,4
- DR = mosaz odolná proti odzinkování

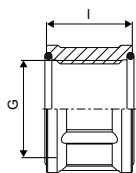

Obj.č.	Dimenze	l mm	G "	p bar	váha kg	Bal.2	Bal.	Jedn.	Kč / Jedn.
1018355	G1-G1	30	1	6+10	0,19	40	1	ks	684 Kč
1018356	G1 ¼-G1 ¼	37	1 ¼	6+10	0,21	25	1	ks	736 Kč
1018357	G2-G2	45	2	6+10	0,42	15	1	ks	1 048 Kč
1018358	G3-G3	55	3	6+10	0,88	10	1	ks	1 839 Kč

Uponor Wipex redukce vnější / vnitřní

- Vnější a vnitřní válcový závit G" s těsnicím kroužkem
- 6 bar, SDR 11 / 10 bar, SDR 7,4
- DR = mosaz odolná proti odzinkování

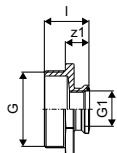

Obj.č.	Dimenze	l mm	G "	G1 "	z1 mm	p bar	váha kg	Bal.2	Bal.	Jedn.	Kč / Jedn.
1018368	G1 ¼-G1	36	1 ¼	1	20	6+10	0,23	25	1	ks	583 Kč
1018369	G1 ½-G1 ¼	39	1 ½	1 ¼	21	6+10	0,24	25	1	ks	1 100 Kč
1018371	G2-G1	41	2	1	21	6+10	0,39	15	1	ks	1 787 Kč
1018372	G2-G1 ¼	45	2	1 ¼	25	6+10	0,40	15	1	ks	1 722 Kč
1018373	G2 ½-G2	48	2 ½	2	26	6+10	0,65	6	1	ks	2 978 Kč
1018374	G3-G1	47	3	1	23	6+10	0,87	6	1	ks	2 914 Kč
1018375	G3-G1 ¼	51	3	1 ¼	27	6+10	0,88	10	1	ks	2 849 Kč
1018376	G3-G2	55	3	2	31	6+10	0,89	10	1	ks	2 785 Kč
1009052	G4-G3	58	4	3	30	6+10	1,46	6	1	ks	4 001 Kč

Uponor Ecoflex redukce vnější / vnitřní

- Vnější kuželový závit R", utěsnění konopím
- Vnitřní válcový závit G" s těsnicím kroužkem
- 6 bar, SDR 11 / 10 bar, SDR 7,4
- DR = mosaz odolná proti odzinkování

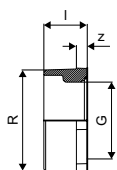

Obj.č.	Dimenze	l mm	G "	R "	z mm	p bar	váha kg	Bal.2	Bal.	Jedn.	Kč / Jedn.
1078369	R4-G3	48	3	4	12	6	1,40	6	1	ks	4 651 Kč

Uponor Wipex

Uponor Wipex příruba

- Vnitřní válcový závit G" s těsnicím kroužkem
- 6 bar, SDR 11 / 10 bar, SDR 7,4
- DR = mosaz odolná proti odzinkování

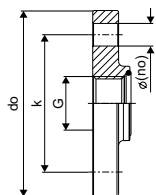

Obj.č.	Dimenze	č. ks	do mm	G "	k mm	p bar	váha kg	Bal.2	Bal.	Jedn.	Kč / Jedn.
1018359*	F25/4-85/G1	4	115	1	85	6+10	1,30	10	1	ks	3 171 Kč
1018360*	F32/4-100/G1 ¼	4	140	1 ¼	100	6+10	2,00	5	1	ks	4 662 Kč
1018361	F40/4-110/G1 ½	4	150	1 ½	110	6+10	2,42	5	1	ks	6 335 Kč
1018362*	F50/4-125/G2	4	165	2	125	6+10	3,04	4	1	ks	6 474 Kč
1018363	F65/8-145/2 ½	8	185	2 ½	145	6+10	3,74	3	1	ks	8 250 Kč
1018364*	F80/8-160/G3	8	200	3	160	6+10	4,21	3	1	ks	8 675 Kč
1018365	F100/8-180/G4	8	220	4	180	6+10	4,55	3	1	ks	10 029 Kč

Uponor Ecoflex příruba

- Kuželový závit R", utěsnění konopím
- 6 bar, SDR 11 / 10 bar, SDR 7,4
- Nerezová ocel

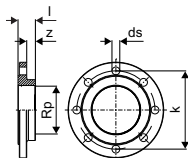

Obj.č.	Dimenze	č. ks	l mm	Rp mm	z mm	k mm	p bar	váha kg	Bal.	Jedn.	Kč / Jedn.
1078370*	F100/8-180/Rp4	8	40	4	20	180	6	4,50	1	ks	10 138 Kč

Uponor Wipex převlečná závitová vsuvka

- Převlečná otočná závitová vsuvka
- Vnější válcový závit G" pro těsnicí O-kroužek
- 6 bar, SDR 11 / 10 bar, SDR 7,4
- DR = mosaz odolná proti odzinkování

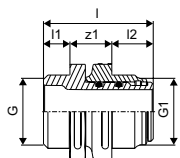

Obj.č.	Dimenze	l mm	l1 mm	l2 mm	G "	G1 "	z1 mm	p bar	váha kg	Bal.2	Bal.	Jedn.	Kč / Jedn.
1045455	G1	50	12	19	1	1	19	6+10	0,26	20	1	ks	2 641 Kč
1045456	G1 ¼-G1	50	12	21	1	1 ¼	17	6+10	0,35	20	1	ks	2 768 Kč
1045457	G1 ¼	58	16	21	1 ¼	1 ¼	21	6+10	0,50	15	1	ks	2 768 Kč
1045458	G2-G1 ¼	68	16	25	1 ¼	2	27	6+10	2,00	10	1	ks	3 021 Kč
1045459	G2	74	20	25	2	2	29	6+10	1,17	10	1	ks	3 782 Kč
1045460	G3-G2	82	24	25	3	2	33	6+10	1,79	3	1	ks	9 901 Kč
1045461	G3	89	24	30	3	3	35	6+10	2,75	2	1	ks	9 901 Kč

Uponor Wipex

Uponor Wipex hrdlo pro pevný bod

- Vnější a vnitřní válcový závit G⁺ s těsnicím kroužkem
- 6 bar, SDR 11 / 10 bar, SDR 7,4
- DR = mosaz odolná proti odzinkování

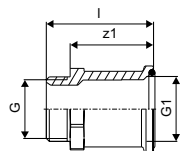

Obj.č.	Dimenze	l mm	G "	G1 "	z1 mm	p bar	váha kg	Bal.2	Bal.	Jedn.	Kč / Jedn.
1018302*	G1	54	1	1	42	6+10	0,23	30	1	ks	1 553 Kč
1018303	G1 ¼	84	1 ¼	1 ¼	68	6+10	0,45	10	1	ks	1 943 Kč
1018304	G2	93	2	2	73	6+10	0,78	5	1	ks	3 109 Kč
1018305*	G3	135	3	3	111	6+10	2,15	5	1	ks	5 827 Kč

Uponor Ecoflex - příslušenství

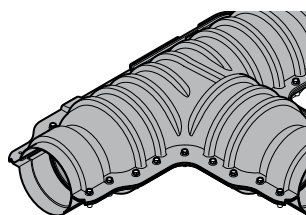

Systém Uponor Ecoflex zahrnuje i veškeré příslušenství pro kompletnost systému předizolovaného potrubí. Komponenty pro všechny typy použití jako distribuce vody pro vytápění, chlazení a rovněž pro

dodávky pitné studené a teplé kohoutkové vody.

Výhody

- Praktická a snadná montáž komponentů
- Pevnost, spolehlivost a bezpečnost
- Kompletní sortiment komponentů pro všechny požadavky při montáži



Specifikace

- Veškeré příslušenství je odolné proti korozi

Použití

- Příslušenství Ecoflex je navrženo jako doplněk sortimentu pro podzemní instalace

Certifikace

- Schválení musí zkontrolovat místní odpovědná osoba

Uponor Ecoflex pryžová koncová zátka Single

- Pro jednoduché předizolované potrubí
- Chrání konec trubky před vlhkostí a nečistotami
- Vodotěsnost do 0,3 bar
- Obsahuje EPDM pryžovou koncovou zátku, těsnění a svěrný nerezový kroužek

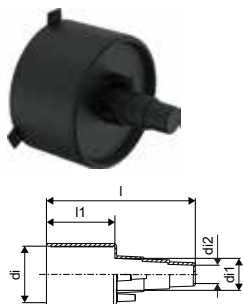

12.21

Obj.č.	Dimenze	l mm	l1 mm	d1 mm	d1 mm	d2 mm	váha kg	Bal.	Jedn.	Kč / Jedn.
1018316	25+32+40/68	174	80	68	40	25	0,15	1	ks	879 Kč
1018246	25+32+40/90	174	80	90	40	25	0,19	1	ks	923 Kč
1018315	25+28+32/140	184	90	140	32	25	0,33	1	ks	1 048 Kč
1036248	32+40+50/90	174	80	90	50	32	0,19	1	ks	1 510 Kč
1018313	32+40+50/175	184	90	175	50	32	0,42	1	ks	1 327 Kč
1018314	40+50+63/140	184	90	140	63	40	0,34	1	ks	1 220 Kč
1086685	50+63/200	154	90	200	63	50	0,48	1	ks	
1095801	63+75+90/140	184	90	140	90	63	0,37	1	ks	1 510 Kč
1018312	63+75/175	184	90	175	75	63	0,44	1	ks	1 464 Kč
1018310	75+90+110/200	184	90	200	110	75	0,51	1	ks	1 510 Kč
1018311	90+110/175	184	90	175	110	90	0,46	1	ks	1 510 Kč
1067757	125/200	142	90	200	125	109	0,55	1	ks	1 813 Kč
1083869	90+110+125/250	200	90	250	125	90	0,67	1	ks	

Uponor Ecoflex - příslušenství

Uponor Ecoflex pryžová koncová zátka Twin

- Pro zdvojené předizolované potrubí
- Chrání konec trubky před vlhkostí a nečistotami
- Vodotěsnost do 0,3 bar
- Obsahuje EPDM pryžovou koncovou zátku, těsnění a svěrný nerezový kroužek

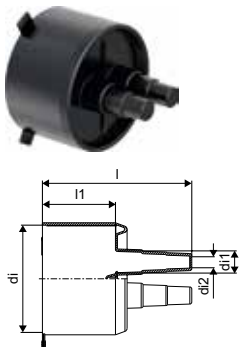

Obj.č.	Dimenze	l mm	l1 mm	di mm	di1 mm	di2 mm	váha kg	Bal.	Jedn.	Kč / Jedn.
1119374	18-22+25-28+32/140	184	90	140	32	18	0,35	1	ks	1 429 Kč
1018245	25+32+40/140	184	90	140	40	25	0,36	1	ks	1 429 Kč
1018309	25+32+40/175	184	90	175	40	25	0,44	1	ks	1 429 Kč
1018308	25+32+50/175	184	90	175	50	25	0,45	1	ks	1 510 Kč
1018307	40+50+63/200	184	90	200	63	40	0,52	1	ks	1 510 Kč
1088979	75+90/250	194	90	250	90	75	0,80	1	ks	3 628 Kč

Uponor Ecoflex pryžová koncová zátka Quattro

- Pro Quattro předizolované potrubí
- Chrání konec trubky před vlhkostí a nečistotami
- Vodotěsnost do 0,3 bar
- Obsahuje EPDM pryžovou koncovou zátku, těsnění a svěrný nerezový kroužek

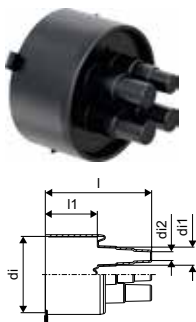

Obj.č.	Dimenze	l mm	l1 mm	di mm	di1 mm	di2 mm	váha kg	Bal.	Jedn.	Kč / Jedn.
1086838	20+25+32/140	184	90	140	32	20	0,45	1	ks	1 510 Kč
1018306	18-32+25-32/175	184	90	175	32	18	0,49	1	ks	1 510 Kč
1094252	25+32+40/175	184	90	175	40	25	0,55	1	ks	1 510 Kč

Uponor Ecoflex T-izolační sada

- T-izolační souprava pro spojování předizolovaného potrubí
- ABS poloskořepiny s izolací a redukcí
- Odolnost vůči statickému zatížení 60 tun

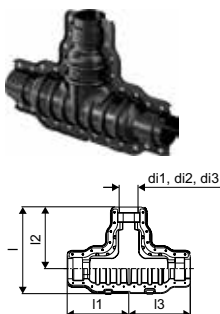

Obj.č.	Dimenze	l mm	l1 mm	l2 mm	l3 mm	di1 mm	di2 mm	di3 mm	váha kg	Bal.2	Bal.	Jedn.	Kč / Jedn.
1060986	140/90/68	666	470	470	470	140	90	68	9,77	5	1	ks	11 169 Kč
1060982	200/175/140	786	562	562	562	200	175	140	13,53	4	1	ks	13 402 Kč

Uponor Ecoflex - příslušenství

Uponor Ecoflex koleno izolační sada

- Kolenová izolační souprava pro spojování předizolovaného potrubí
- ABS poloskořepiny s izolací a redukcí
- Odolnost vůči statickému zatížení 60 tun

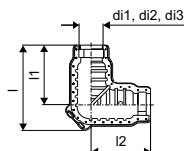

Obj.č.	Dimenze	l mm	l1 mm	l2 mm	di1 mm	di2 mm	di3 mm	váha kg	Bal.2	Bal.	Jedn.	Kč / Jedn.
1060985	200/175/140	806	563	563	200	175	140	10,55	3	1	ks	11 967 Kč

Uponor Ecoflex podélná izolační sada

- Podélná izolační souprava pro spojování předizolovaného potrubí
- ABS poloskořepiny s izolací a redukcí
- Odolnost vůči statickému zatížení 60 tun

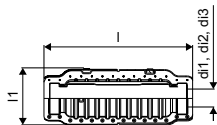

Obj.č.	Dimenze	l mm	l1 mm	di1 mm	di2 mm	di3 mm	váha kg	Bal.2	Bal.	Jedn.	Kč / Jedn.
1060984	200/175/140	1125	426	200	175	140	9,66	6	1	ks	10 683 Kč

Uponor Ecoflex redukční prstenec

- Prstenec na vyrovnání rozdílů dimenzí opláštění v izolační sadě

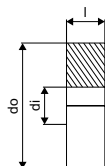

Obj.č.	Dimenze	l mm	di mm	do mm	váha kg	Bal.2	Bal.	Jedn.	Kč / Jedn.
1060991	200/68	70	68	229	0,09	8	1	ks	422 Kč
1060990	200/90	70	90	229	0,08	8	1	ks	422 Kč

Uponor Ecoflex - příslušenství

Uponor Ecoflex H-izolační sada

- H-izolační souprava pro spojování předizolovaného potrubí při přechodu z jednoduchého na dvojité vedení
- ABS poloskořepiny s izolací a redukcí
- Pro těsnost jsou nutné pryžové koncové zátky
- Větší statické zatížení možné se speciální betonovou konstrukcí



Obj.č.	Dimenze	d mm	d1 mm	d2 mm	l mm	b mm	váha kg	Bal.	Jedn.	Kč / Jedn.
1007355	200/175/140	200	175	140/145	1290	1260	19,00	1	ks	18 774 Kč

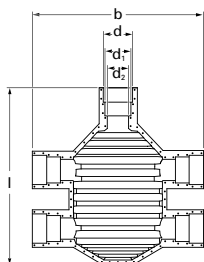

Uponor Ecoflex inspekční šachta

- Šachta pro předizolované potrubí
- PE tělo s izolací a redukcí
- K dostání modely T a X
- Odolnost vůči statickému zatížení 500 kg, vyšší zatížení možné se speciální betonovou konstrukcí

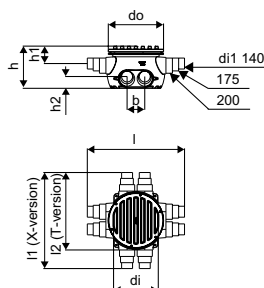

Obj.č.	Dimenze	č. ks	l mm	l1 mm	l2 mm	di mm	do mm	b mm	h mm	h1 mm	h2 mm	váha kg	Bal.	Jedn.	Kč / Jedn.
1018326	6x140/145/175/200	6	1652		1316	760	940	300	725	420	200	52,00	3	ks	29 671 Kč
1018327*	8x140/145/175/200	8	1652	1632		760	940	300	725	420	200	53,00	3	ks	35 447 Kč
1084576*	2x250-6x140/175/200	8	1652	1486		760	940	300	725	420	165	53,00	1	ks	52 000 Kč
1084577*	4x250-4x140/175/200	8	1652	1304		760	940	300	725	420	165	53,00	1	ks	74 000 Kč
1084578*	6x250-2x140/175/200	8	1486	1304		760	940	300	725	420	165	53,00	1	ks	99 000 Kč

Uponor Ecoflex těsnící lepicí páska

- Slouží jako výplň obvodových mezer na vstupu inspekční šachty nebo jiných souprav
- Použití pouze v kombinaci se smršťovacími manžetami



Obj.č.	Dimenze	L m	b mm	váha kg	Bal.	Jedn.	Kč / Jedn.
1018382	50mm x 10m	10	50	1,34	1	ks	2 277 Kč

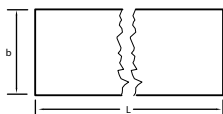

Uponor Ecoflex - příslušenství

Uponor Ecoflex smršťovací manžeta

- Pro utěsnění potrubí na vstupu inspekční šachty nebo jiných souprav

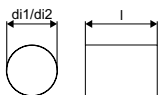

Obj.č.	Dimenze	l mm	di1 mm	di2 mm	váha kg	Bal.2	Bal.	Jedn.	Kč / Jedn.
1018379	140	300	220	135	0,30		1	ks	1 095 Kč
1018380	175/200	300	270	160	0,55		1	ks	1 249 Kč
1084575	250	300	335	222	0,72	15	1	ks	2 509 Kč

Uponor Ecoflex stěnová průchodka PWP

- Pro jádrové vrty nebo vláknocementové vložky
- Stěnová průchodka k utěsnění předizolovaného potrubí
- Použitelné pro PWP = odolná proti tlakové vodě
- Vodotěsnost do 0,3 bar

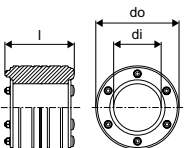

Obj.č.	Dimenze	l mm	di mm	do mm	váha kg	Bal.	Jedn.	Kč / Jedn.
1007360	140	110	145	200	2,42	1	ks	11 422 Kč
1007361	175	110	175	250	3,70	1	ks	14 277 Kč
1007362	200	110	200	300	4,90	1	ks	18 120 Kč

Uponor Ecoflex přidavná stěnová průchodka PWP

- Pro jádrové vrty nebo vláknocementové vložky
- Dodatečná stěnová průchodka, pokud není potrubí zavedeno kolmo do průchodu stěnou
- Používá se pouze se stěnovou průchodkou PWP (odolná proti tlakové vodě)
- di = průměr pláště potrubí
- do = průměr jádrového vrtu

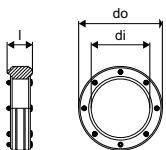

Obj.č.	Dimenze	l mm	di mm	do mm	váha kg	Bal.	Jedn.	Kč / Jedn.
1007365	140	65	140	200	1,43	1	ks	7 188 Kč
1007366	175	65	175	250	2,30	1	ks	8 848 Kč
1007367*	200	65	200	300	3,30	1	ks	12 718 Kč

Uponor Ecoflex - příslušenství

Uponor Ecoflex vláknocementová vložka pro PWP

- Pro vestavění do cihlové nebo betonové zdi
- Alternativa k jádrovému vrtu
- Použitelné pro PWP = odolná proti tlakové vodě
- Označený rozměr = dle velikosti předizolovaného potrubí

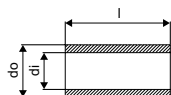

Obj.č.	Dimenze	l mm	di mm	do mm	váha kg	Bal.	Jedn.	Kč / Jedn.
1007370	140	400	200	250	15,20	1	ks	7 188 Kč
1007371	175	400	250	300	18,80	1	ks	8 296 Kč
1007372	200	400	300	350	22,00	1	ks	11 058 Kč

Uponor Ecoflex epoxidová sada pro PWP

- Nátěr pro přípravu povrchu jádrového vrtu
- Použití se stěnovou průchodkou Uponor PWP (odolná proti tlakové vodě)

Obj.č.	Dimenze	váha kg	Bal.	Jedn.	Kč / Jedn.
1007373	1,1 kg/3,5m ²	1,45	1	sada	4 896 Kč

Uponor Ecoflex stěnová průchodka NPW

- Pro zdi z litého betonu a cihel
- Použitelné pro NWP = bez odolnosti proti tlakové vodě
- Obsahuje ochranné PE potrubí a smršťovací manžetu

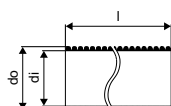

Obj.č.	Dimenze	l mm	di mm	do mm	váha kg	Bal.2	Bal.	Jedn.	Kč / Jedn.
1018267	68+90	550	95	110	1,00		1	ks	2 472 Kč
1018269	140	550	175	200	1,30		1	ks	3 090 Kč
1018268	175+200	550	218	250	1,90		1	ks	2 884 Kč
1083871	250	550	275	315	2,90	16	1	ks	5 665 Kč

Uponor Ecoflex smršťovací manžeta pro opravy

- Smršťovací manžeta pro opravu poškozeného pláště potrubí Ecoflex

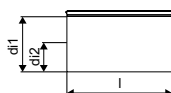

Obj.č.	Dimenze	l mm	di1 mm	di2 mm	s mm	váha kg	Bal.	Jedn.	Kč / Jedn.
1036014	140+175+200-700mm	700	226	98	1,7	1,20	1	ks	10 029 Kč

Uponor Wipex kleště na objímky

- Roztahovací nástroj na pouzdro objímek Wipex

Obj.č.	Dimenze	l mm	váha kg	Bal.2	Bal.	Jedn.	Kč / Jedn.
1046407	1 - 1 ½	145	0,15	25	1	ks	487 Kč
1046408	1 ½ - 3 ½	200	0,23	25	1	ks	531 Kč

Uponor Ecoflex - příslušenství

Uponor Ecoflex Supra PLUS kabel pro rozšíření

- Samoregulační ochranný kabel proti zamrznutí pro rozšíření

Obj.č.	Dimenze	váha kg	Bal.	Jedn.	Kč / Jedn.
1044136	10W/m	0,10	1	m	407 Kč

Uponor Combi Port

Uponor Combi Port

Specifikace

- Bytová stanice kompletně smontována a podrobena tlakové zkoušce
- Technická omezení jsou uvedena v technických listech
- Potrubní svorky vyrobené z plastu pro protihlukovou ochranu a tepelnou izolaci
- PM ventil certifikovaný podle DVGW s patentovanou těsnicí technologií IPR
- Mezikus pro měřič tepla
- Možnosti připojení (označeno) regulátoru tlakové diference
- Max. provozní tlak, vytápění: PN10
- Max. provozní tlak, sanitární: PN10
- Max. provozní teplota: 85 °C
- Max. diferenční tlak, vytápění: 2,5 bar
- Min. tlak, sanitární: 2,0 bar
- Materiál tvarovek, sanitární: CW617N
- Materiál tvarovek, vytápění: CW617N, CW614N
- Materiál potrubí: nerezová ocel 1.4401

Uponor Combi Port PRO RC TWB

- Deskový mědí pájený nebo nikel difúzně pájený (VA) nerezový výměník tepla
- Regulátor tlakové diference
- TWB termostatický omezovač teploty teplé vody

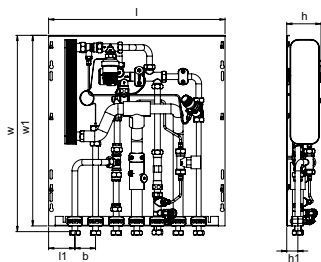

Obj.č.	Dimenze	l	l1	b	h	h1	w	w1	Bal.2	Bal.	Jedn.	Kč / Jedn.
1093770	15l/min	556	83	65	108	35	618	600	16	1	ks	46 815 Kč
1093774	19l/min	556	83	65	108	35	618	600	16	1	ks	49 081 Kč

Uponor Combi Port

Uponor Combi Port PRO RC TWB RTB

- Deskový mědí pájený nebo nikel difúzně pájený (VA) nerezový výměník tepla
- Regulátor tlakové diference
- TWB termostatický omezovač teploty teplé vody
- RTB ventil pro omezení teploty zpětného toku zpátečky

Obj.č.	Dimenze	l mm	l1 mm	b mm	h mm	h1 mm	w mm	w1 mm	Bal.2	Bal.	Jedn.	Kč / Jedn.
1093772	15l/min	556	83	65	108	35	618	600	16	1	ks	48 931 Kč
1093776	19l/min	556	83	65	108	35	618	600	16	1	ks	51 197 Kč

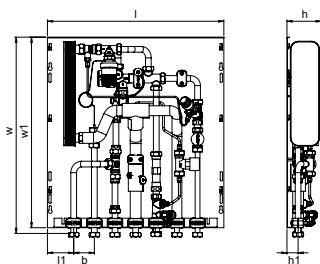

Uponor Combi Port skříň podomítková PRO

- Skříň s rámem a dvířky pro montáž bytových stanic do stěny
- Nastavitelná až do konstrukční výšky podlahy max. 200 mm
- Materiál: galvanizovaná ocel
- Rám a dvířka s bílým práškovým lakem (RAL 9016)
- Uzamykatelná

Obj.č.	Dimenze	l mm	l1 mm	b mm	b1 mm	h mm	h1 mm	w mm	w1 mm	Bal.2	Bal.	Jedn.	Kč / Jedn.
1093809	840x610x110mm	655	610	839	23	110	135	1090	840	8	1	ks	9 104 Kč

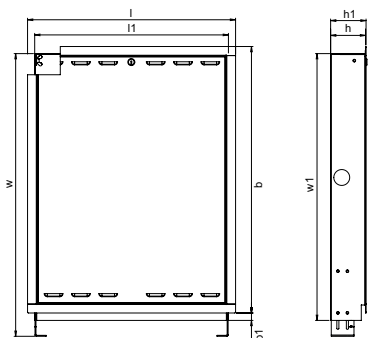

Uponor Combi Port

Uponor Combi Port skříň na omítku PRO

- Skříň s rámem a dvířky pro montáž bytových stanic na stěnu
- Materiál: galvanizovaná ocel
- Rám a dvířka s bílým práškovým lakem (RAL 9016)
- Uzamykatelná

Obj.č.	Dimenze	l mm	h mm	w mm	Bal.2	Bal.	Jedn.	Kč / Jedn.
1093810	800x600x165mm	600	165	800	6	1	ks	7 138 Kč

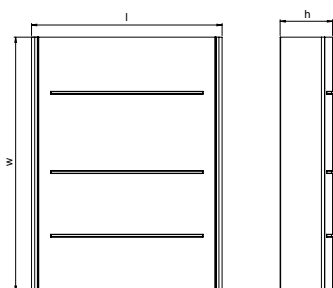

Uponor Combi Port set kulových ventilů na liště

- Set kulových ventilů 3/4" kotvených na liště pro předinstalaci

Obj.č.	Dimenze	l mm	l1 mm	b mm	h mm	h1 mm	w mm	w1 mm	Bal.2	Bal.	Jedn.	Kč / Jedn.
1093811	7X	595	53	50	35	78	136	131	30	1	ks	6 677 Kč
1093812	9X	595	53	50	35	78	136	131	30	1	ks	8 472 Kč

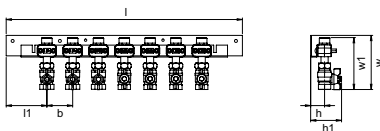

Uponor Combi Port set kulových ventilů

- Set kulových ventilů 3/4"

Obj.č.	Dimenze	Bal.2	Bal.	Jedn.	Kč / Jedn.
1093813	7X	40	1	ks	
1093814	9X	40	1	ks	

Uponor Combi Port PRO RC UHF

Uponor Combi Port

Uponor Combi Port PRO UFH TWB

- Deskový mědí pájený nebo nikl difúzně pájený (VA) nerezový výměník tepla
- TWB termostatický omezovač teploty teplé vody
- Regulační ventil konstantní teploty pro podlahové vytápění



Obj.č.	Dimenze	l mm	l1 mm	b mm	h mm	h1 mm	w mm	w1 mm	Bal.2	Bal.	Jedn.	Kč / Jedn.
1093787	15l/min	556	83	65	107	35	618	600	16	1	ks	61 779 Kč
1093791	19l/min	556	83	65	107	35	618	600	16	1	ks	64 064 Kč

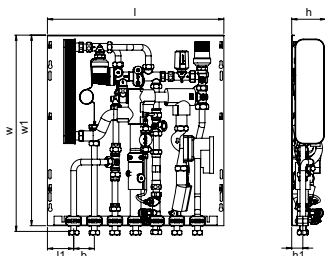

Uponor Combi Port PRO UFH 2.HC TWB

- Deskový mědí pájený nebo nikl difúzně pájený (VA) nerezový výměník tepla
- TWB termostatický omezovač teploty teplé vody
- Regulační ventil konstantní teploty pro podlahové vytápění
- S nesměšovaným druhým topným okruhem



Obj.č.	Dimenze	l mm	l1 mm	b mm	b1 mm	h mm	h1 mm	w mm	w1 mm	Bal.2	Bal.	Jedn.	Kč / Jedn.
1093788	15l/min	556	33	65	50	107	35	618	600	16	1	ks	64 203 Kč
1093792	19l/min	556	33	65	50	107	35	618	600	16	1	ks	66 489 Kč

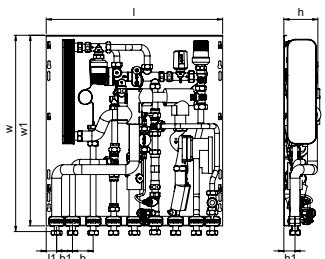

Uponor Combi Port RTB ventil pro UHF 2. okruh

- RTB ventil pro omezení teploty zpětného toku zpátečky druhého topného okruhu

Obj.č.	Dimenze	Bal.2	Bal.	Jedn.	Kč / Jedn.
1094561		30	1	ks	2 196 Kč

Uponor Combi Port

Uponor Combi Port skříň podomítková PRO

- Skříň s rámem a dvířky pro montáž bytových stanic do stěny
- Nastavitelná až do konstrukční výšky podlahy max. 200 mm
- Materiál: galvanizovaná ocel
- Rám a dvířka s bílým práškovým lakem (RAL 9016)
- Uzamykatelná



Obj.č.	Dimenze	l mm	l1 mm	b mm	b1 mm	h mm	h1 mm	w mm	w1 mm	Bal.2	Bal.	Jedn.	Kč / Jedn.
1093809	840x610x110mm	655	610	839	23	110	135	1090	840	8	1	ks	9 104 Kč

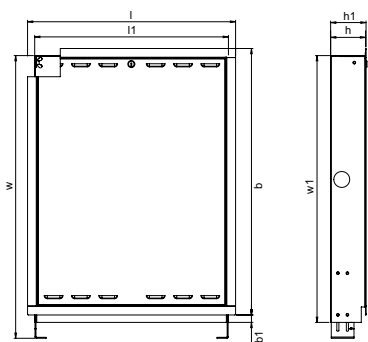

Uponor Combi Port skříň na omítku PRO

- Skříň s rámem a dvířky pro montáž bytových stanic na stěnu
- Materiál: galvanizovaná ocel
- Rám a dvířka s bílým práškovým lakem (RAL 9016)
- Uzamykatelná



Obj.č.	Dimenze	l mm	h mm	w mm	Bal.2	Bal.	Jedn.	Kč / Jedn.
1093810	800x600x165mm	600	165	800	6	1	ks	7 138 Kč

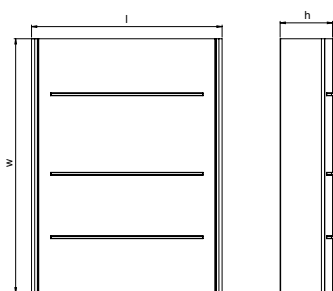

Uponor Combi Port

Uponor Combi Port set kulových ventilů na liště

- Set kulových ventilů 3/4" kotvených na liště pro předinstalaci



Obj.č.	Dimenze	l mm	l1 mm	b mm	h mm	h1 mm	w mm	w1 mm	Bal.2	Bal.	Jedn.	Kč / Jedn.
1093811	7X	595	53	50	35	78	136	131	30	1	ks	6 677 Kč
1093812	9X	595	53	50	35	78	136	131	30	1	ks	8 472 Kč

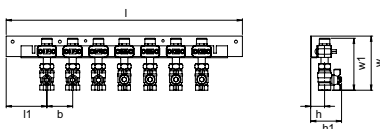

Uponor Combi Port set kulových ventilů

- Set kulových ventilů 3/4"



Obj.č.	Dimenze	Bal.2	Bal.	Jedn.	Kč / Jedn.
1093813	7X	40	1	ks	
1093814	9X	40	1	ks	

Uponor Combi Port BASE

Uponor Combi Port skříň podomítková PRO

- Skříň s rámem a dvířky pro montáž bytových stanic do stěny
- Nastavitelná až do konstrukční výšky podlahy max. 200 mm
- Materiál: galvanizovaná ocel
- Rám a dvířka s bílým práškovým lakem (RAL 9016)
- Uzamykatelná



Obj.č.	Dimenze	l mm	l1 mm	b mm	b1 mm	h mm	h1 mm	w mm	w1 mm	Bal.2	Bal.	Jedn.	Kč / Jedn.
1093809	840x610x110mm	655	610	839	23	110	135	1090	840	8	1	ks	9 104 Kč

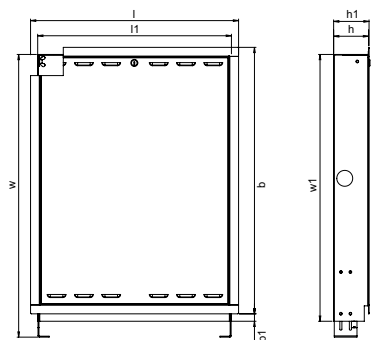

Uponor Combi Port

Uponor Combi Port skříň na omítku PRO

- Skříň s rámem a dvířky pro montáž bytových stanic na stěnu
- Materiál: galvanizovaná ocel
- Rám a dvířka s bílým práškovým lakem (RAL 9016)
- Uzamykatelná



Obj.č.	Dimenze	l mm	h mm	w mm	Bal.2	Bal.	Jedn.	Kč / Jedn.
1093810	800x600x165mm	600	165	800	6	1	ks	7 138 Kč

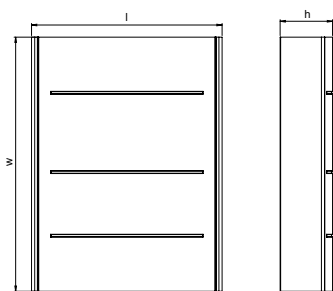

Uponor Combi Port set kulových ventilů na liště

- Set kulových ventilů 3/4" kotvených na liště pro předinstalaci



Obj.č.	Dimenze	l mm	l1 mm	b mm	h mm	h1 mm	w mm	w1 mm	Bal.2	Bal.	Jedn.	Kč / Jedn.
1093811	7X	595	53	50	35	78	136	131	30	1	ks	6 677 Kč
1093812	9X	595	53	50	35	78	136	131	30	1	ks	8 472 Kč

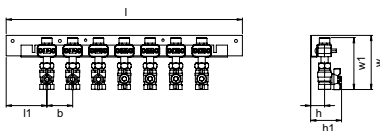

Uponor Combi Port set kulových ventilů

- Set kulových ventilů 3/4"



Obj.č.	Dimenze	Bal.2	Bal.	Jedn.	Kč / Jedn.
1093813	7X	40	1	ks	
1093814	9X	40	1	ks	

Uponor Combi Port set přepouštěcího ventilu

- Set TTV termostatického přepouštěcího ventilu pro stoupačky



Obj.č.	Dimenze	Bal.2	Bal.	Jedn.	Kč / Jedn.
1093827	3/4"	30	1	ks	6 829 Kč

Uponor Combi Port

Uponor Combi Port set dynamického vyrovnávače tlaků

- Set DRG dynamického vyrovnávače tlaků pro stoupačky



Obj.č.	Dimenze	Bal.2	Bal.	Jedn.	Kč / Jedn.
1094562	1"	30	1	ks	14 344 Kč

Uponor Odvíječ

Uponor Magna odvíječ s držákem trubek

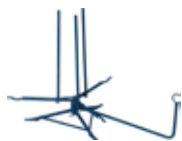

Obj.č.	Dimenze	Bal.2	Bal.	Jedn.	Kč / Jedn.
1035807		4	1	ks	

Uponor Řezání a příprava

Uponor Multi nůžky na potrubí

- Snadné řezání speciálním trojúhelníkovým nožem
- Na potrubí s vnějším průměrem 12-25 mm



Obj.č.	Dimenze	Bal.2	Bal.	Jedn.	Kč / Jedn.			
1089674	12-25	36	1	ks	1 792 Kč			
1089776	12-25			náhradní nůž	150	1	ks	494 Kč

Uponor Multi řezačka na potrubí

- Na potrubí s vnějším průměrem 25-63 mm



Obj.č.	Dimenze	Bal.2	Bal.	Jedn.	Kč / Jedn.			
1089675	25-63	12	1	ks	229 Kč			
1089777	25-63			náhradní čepel (kolečková)	50	1	ks	229 Kč

Uponor Multi řezačka na potrubí

- Na potrubí s vnějším průměrem 50-125 mm



Obj.č.	Dimenze	Bal.2	Bal.	Jedn.	Kč / Jedn.
1089676	50-125	8	1	ks	1 987 Kč

Uponor MLC čepel řezačky na potrubí



Obj.č.	Dimenze	Bal.2	Bal.	Jedn.	Kč / Jedn.
1006635	25-63	1000	1	ks	230 Kč
1014173	50-110	20	1	ks	229 Kč

Uponor MLC řezačka a kalibrátor potrubí



Obj.č.	Dimenze	Bal.2	Bal.	Jedn.	Kč / Jedn.			
1014334	63-110	32	1	ks	488 Kč			
1014320	63-110			náhradní čepel (kolečková)	100	1	ks	488 Kč

Uponor MLC odhraňovací nářadí

- Pro odhranění potrubí Uponor Uni Pipe PLUS a MLC
- Vybaven rukojetí
- Bez rukojeti se používá jako příslušenství k závrtnému šroubu se závitem do plechu



Obj.č.	Dimenze	Bal.2	Bal.	Jedn.	Kč / Jedn.
1006830	16	50	1	ks	376 Kč
1015749	20	1200	1	ks	394 Kč
1015756	25	960	1	ks	438 Kč

Uponor Řezání a příprava

Uponor MLC odhračovací nářadí



Obj.č.	Dimenze	Bal.2	Bal.	Jedn.	Kč / Jedn.
1006638	40	600	1	ks	861 Kč
1015808	50	600	1	ks	1 084 Kč
1014339	63	600	1	ks	1 206 Kč
1014344	75	600	1	ks	1 654 Kč

Uponor MLC odhračovací nářadí

- Pro odhračení potrubí Uponor Uni Pipe PLUS a MLC



Obj.č.	Dimenze	Bal.2	Bal.	Jedn.	Kč / Jedn.
1015739	16/20/25	60	1	ks	538 Kč

Uponor MLC odhračovací nůž univerzální



Obj.č.	Dimenze	Bal.2	Bal.	Jedn.	Kč / Jedn.
1060167		50	1	ks	178 Kč

Uponor MLC vnitřní ohýbací pružina

- Ohýbací pružina pro potrubí Uponor Uni Pipe PLUS a MLC



Obj.č.	Dimenze	Bal.2	Bal.	Jedn.	Kč / Jedn.
1013729	16	100	1	ks	149 Kč
1013734	20	75	1	ks	169 Kč
1013737	25	50	1	ks	190 Kč
1013739	32	40	1	ks	278 Kč

Uponor MLC vnější ohýbací pružina

- Ohýbací pružina pro potrubí Uponor Uni Pipe PLUS a MLC



Obj.č.	Dimenze	Bal.2	Bal.	Jedn.	Kč / Jedn.
1006640	16	55	1	ks	249 Kč
1013792	20	45	1	ks	185 Kč
1013794	25	45	1	ks	215 Kč

Uponor Uni Pipe PLUS ohýbací nářadí

- Vytváří rovnoměrně tvarované ohyby potrubí Uponor Uni Pipe PLUS s vnějším průměrem až 32 mm
- Komplet se dodává v kufru s nástroji a ohýbacími segmenty



Obj.č.	Dimenze	Bal.2	Bal.	Jedn.	Kč / Jedn.
1071925	16-32	100	1	ks	9 800 Kč

Uponor Lisování

Uponor S-Press akumulátorová lisovačka UP110

- Dodávaná v plastovém kufříku s baterií a nabíječkou
- Bez lisovacích čelistí
- Pro rozměry: do 110 mm

Technické specifikace:

- Rychlé lisování díky krátkému lisovacímu cyklu
- Lisovací tlak: cca 32 kN
- Kapacita baterie: Vysoce výkonná Li-Ion baterie Makita 3,0 Ah
- Doba nabíjení: 22 min.
- Hmotnost včetně baterie, bez čelistí: 3,5 kg
- Rozměry lisovačky: 366 x 81 x 317 mm
- Otočné: držák lisovacích čelistí otočný přibližně o 350°



Obj.č.	Dimenze	Bal.2	Bal.	Jedn.	Kč / Jedn.
1083612		20	1	sada	55 234 Kč

Uponor S-Press baterie UP110

- Akumulátorová baterie 18 V / 3,0 Ah, Li-Ion (54 Wh)
- Napětí baterie: 18 V
- Kapacita baterie: 3,0 Ah
- Doba nabíjení s nabíječkou S-Press: 22 min.
- Technologie článků: Li-Ion
- Hmotnost: 0,6 kg



Obj.č.	Dimenze	UN V	Bal.2	Bal.	Jedn.	Kč / Jedn.
1083608*		18	10	1	ks	8 159 Kč

Uponor S-Press nabíječka

- Rychlonabíječka pro 18 V Li-Ion akumulátorové baterie, 230 V
- Čas nabíjení: 1,3 Ah 15 min., 3,0 Ah 22 min.
- Napájení ze sítě: 230 V AC
- Rozsah napětí: 18 V
- Hmotnost: 1,0 kg



Obj.č.	Dimenze	UN V	Bal.2	Bal.	Jedn.	Kč / Jedn.
1083610*	Mini2, UP110	230	72	1	ks	5 441 Kč

Uponor S-Press čelisti UPP1

- Lisovací čelisti pro lisovací tvarovky Uponor MLC



Obj.č.	Dimenze	d mm	Bal.2	Bal.	Jedn.	Kč / Jedn.
1007084	16	16	216	1	ks	2 435 Kč
1007086	20	20		1	ks	2 443 Kč
1007087	25	25		1	ks	2 530 Kč
1007088	32	32		1	ks	2 530 Kč

Uponor Lisování

Uponor S-Press čelist UPP1

- Lisovací čelisti UPP1 pro lisovací tvarovky Uponor MLC



Obj.č.	Dimenze	d mm	Bal.2	Bal.	Jedn.	Kč / Jedn.
1015768	40	40	108	1	ks	4 346 Kč
1015792	50	50	108	1	ks	4 523 Kč

Uponor S-Press základní čelist pro lisovací řetěz

- Základní čelist pro lisovací řetěz k zalisování lisovacích tvarovek Uponor MLC 63-110 v kombinaci s lisovačkami UP 110, UP 75 a UP 75 EL



Obj.č.	Dimenze	d mm	Bal.	Jedn.	Kč / Jedn.
1046545	63-110	63-110	1	ks	7 980 Kč

Uponor S-Press lisovací řetěz

- Lisovací řetěz k zalisování lisovacích tvarovek Uponor MLC 63-110 v kombinaci s lisovačkami UP 110, UP 75 a UP 75 EL



Obj.č.	Dimenze	d mm	Bal.2	Bal.	Jedn.	Kč / Jedn.
1046541	63	63	72	1	ks	15 374 Kč
1046542	75	75	72	1	ks	17 187 Kč
1046543*	90	90	72	1	ks	20 632 Kč
1046544*	110	110	54	1	ks	26 330 Kč

Uponor S-Press akumulátorová lisovačka Mini2

- Dodávaná v plastovém kufříku s baterií a nabíječkou
- Včetně lisovacích čelistí typu KSP0
- Pro rozměry: do 32 mm

Technická data:

- Velmi rychlé lisování díky krátkému 3-4vteřinovému lisovacímu cyklu
- Lisovací tlak: cca 15 kN
- Kapacita baterie: Vysoce výkonná Li-Ion baterie Makita 1,3 Ah (volitelně 3,0 Ah)
- Doba nabíjení: 1,5 Ah 15 min., 3,0 Ah 22 min.
- Hmotnost včetně baterie, bez čelistí: 1,7 kg
- Rozměry lisovačky: 377 x 75 x 116 mm
- Otočné: držák lisovacích čelistí otočný přibližně o 350°



Obj.č.	Dimenze	Bal.2	Bal.	Jedn.	Kč / Jedn.
1083586	16/20/25/32	30	1	sada	63 518 Kč

Uponor Lisování

Uponor S-Press baterie Mini2

- Akumulátorová baterie 18 V / 1,5 Ah, Li-Ion (27 Wh)
- Napětí baterie: 18 V
- Kapacita baterie: 1,5 Ah
- Doba nabíjení s nabíječkou S-Press: 15 min.
- Technologie článků: Li-Ion
- Hmotnost: 0,4 kg



Obj.č.	Dimenze	UN V	Bal.2	Bal.	Jedn.	Kč / Jedn.
1083605		18	48	1	ks	6 165 Kč

Uponor S-Press nabíječka

- Rychlonabíječka pro 18 V Li-Ion akumulátorové baterie, 230 V
- Čas nabíjení: 1,3 Ah 15 min., 3,0 Ah 22 min.
- Napájení ze sítě: 230 V AC
- Rozsah napětí: 18 V
- Hmotnost: 1,0 kg



Obj.č.	Dimenze	UN V	Bal.2	Bal.	Jedn.	Kč / Jedn.
1083610*	Mini2, UP110	230	72	1	ks	5 441 Kč

Uponor S-Press čelist Mini KSP0

- Lisovací čelisti Uponor MLC Mini KSP0



Obj.č.	Dimenze	d mm	Bal.2	Bal.	Jedn.	Kč / Jedn.
1007091*	16	16	5	1	ks	2 920 Kč
1007093*	20	20	5	1	ks	2 920 Kč
1007094*	25	25	5	1	ks	3 112 Kč
1007095*	32	32	5	1	ks	3 112 Kč

Uponor Expandování

Uponor Q&E Expandér + hlavice M12/

- Zařízení s elektromechanickým pohonem, dodávané v plastovém kufříku včetně dvou 12 V Li-Ion baterií a jedné rychlonabíječky 220-240 V / 50-60 Hz a maziva (Mo).
- Kovové převody a kovový kryt. Včetně LED pracovního světla.
- Návod k použití v kufříku. Automatické otáčení expanzní hlavice.
- Použití pro 6 bar potrubí v dimenzích do 32 mm.
- Použití pro 10 bar potrubí v dimenzích do 25 mm.

Technické údaje:

- Nabíjecí napětí: 12 V
- Indikátor úrovně nabití: optické zobrazení
- Doba nabíjení baterie: cca 0,5 hod
- Pro dimenze: ≤ 32 mm (AK5 / 6 bar), ≤ 25 mm (AK2 / 10 bar)



Obj.č.	Dimenze	Bal.	Jedn.	Kč / Jedn.
1119376	16RS/20/25 6bar	1	sada	10 087 Kč
1119379	16RS/20/25 10bar	1	sada	10 087 Kč

Uponor Q&E hlavice M12/Rapid Seal

- Vhodné pro Q&E expandér M12 / M12 FUEL



Obj.č.	Dimenze	Bal.	Jedn.	Kč / Jedn.
1119380	9,9x1.1	1	ks	1 580 Kč

Uponor Q&E hlavice expandéru M12/M18



Obj.č.	Dimenze	d mm	s mm	p bar	zdvih mm	Bal.	Jedn.	Kč / Jedn.
1057184*	14/15x2,5	14/15	2,0/2,5	6+10	14/25	1	ks	1 225 Kč
1057185	17/18x2,5	17/18	2,0/2,5	6+10	14/25	1	ks	1 278 Kč

Uponor Q&E hlavice M12/M18/Rapid Seal

- Vhodné pro Q&E akumulátorový expandér M12 / M12 FUEL a M18 / M18 FUEL

Obj.č.	Dimenze	Bal.	Jedn.	Kč / Jedn.
1119381	16x1,8/2,0/2,2	1	ks	1 315 Kč
1119382	20x1,9/2,0	1	ks	1 348 Kč
1119383	20x2,8	1	ks	1 348 Kč
1119384	25x2,3	1	ks	1 480 Kč
1119385	25x3,5	1	ks	1 480 Kč
1119386	32x2,9	1	ks	1 580 Kč

Uponor Expandování

Uponor Q&E expandér s hlavicemi M18 6bar



Obj.č.	Dimenze	p bar	zdvih mm	Bal.	Jedn.	Kč / Jedn.
1063908	16/20/25/32	6	25	1	sada	18 358 Kč

Uponor Q&E expandér s hlavicemi M18 10bar



Obj.č.	Dimenze	p bar	zdvih mm	Bal.	Jedn.	Kč / Jedn.
1063909	16/20/25/H32	10	25	1	sada	18 358 Kč

Uponor Q&E expandér M18 VLD PEX



Obj.č.	Dimenze	zdvih mm	Bal.	Jedn.	Kč / Jedn.
1085099	40-75	56	1	ks	48 469 Kč

Uponor Q&E hlavice expandéru VLD



Obj.č.	Dimenze	d mm	s mm	p bar	zdvih mm	Bal.	Jedn.	Kč / Jedn.
1085095	40x3,7/5,5	40	3,7/5,5	6+10	56	1	ks	9 543 Kč
1085096	50x4,6/6,9	50	4,6/6,9	6+10	56	1	ks	9 543 Kč
1085097	63x5,8/8,6	63	5,8/8,6	6+10	56	1	ks	9 543 Kč
1085098	75x6,8/10,3	75	6,8/10,3	6+10	56	1	ks	10 543 Kč

Uponor Q&E mazací pasta pro ruční nástroje



Obj.č.	Dimenze	váha kg	Bal.	Jedn.	Kč / Jedn.
1008334	30g	0,03	20	ks	218 Kč

Uponor Q&E mazací pasta



Obj.č.	Dimenze	váha kg	Bal.	Jedn.	Kč / Jedn.
1005017	100g	0,10	1	ks	694 Kč

Uponor Fixace a příslušenství

Uponor Siccus 14 řezací nástroj na polystyren

- Tepelný řezací nástroj na řezání individuálních potrubních oblouků a drážek v Siccus EPS desce
- 230 V, 50/60 Hz
- S nástroji na řezání drážek pro 14 mm potrubí



Obj.č.	Dimenze	UN V	Bal.2	Bal.	Jedn.	Kč / Jedn.
1006290	14mm 230V	230	20	1	ks	5 144 Kč

Uponor Tacker sešíváčka

- Celokovová
- Lehká
- Pro max. 125 spon

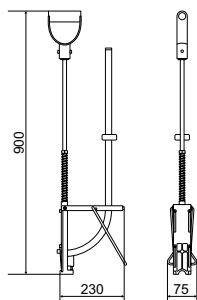

Obj.č.	Dimenze	Bal.2	Bal.	Jedn.	Kč / Jedn.
1119039	14-20mm	50	1	ks	4223 Kč

Uponor Multi ruční odvíječ na izolační pásku

- Odvíječ izolační pásky na slepování systémových desek a fólií



Obj.č.	Dimenze	Bal.2	Bal.	Jedn.	Kč / Jedn.
1000142		20	1	ks	317 Kč

Uponor registr položek

Obj. číslo	Strany
1000012	126
1000015	129, 167
1000016	167
1000017	167
1000018	135, 147
1000080	116, 120, 125, 129, 136
1000082	168
1000083	168
1000084	168
1000085	168
1000118	118, 123, 126, 133, 138, 142
1000138	171, 201, 211
1000142	265
1001201	91
1001202	91
1001203	91
1001206	91
1001220	92, 148
1001222	92, 148
1001229	133, 138, 152
1001230	152, 155, 158
1001235	97, 149
1001240	97, 149
1001245	96, 148
1001250	97
1001337	87
1001420	98
1001422	98, 149
1001424	98, 149
1001426	98
1001428	98
1005017	264
1005049	140
1005066	169
1005100	172, 176, 180
1005261	111
1005263	113, 165
1005264	112, 137, 144, 166
1005265	112, 165
1005266	112, 137
1005267	111
1005274	111, 135, 144
1005284	154
1005286	154
1005290	147, 156
1005291	147, 156
1005358	147
1005372	147, 160, 163

Obj. číslo	Strany
1005376	160, 163
1005378	159
1005380	159
1005381	159
1005405	161
1005477	115
1005478	115
1005479	116
1005480	116
1005481	115
1005482	115
1005484	115
1005485	140
1005486	140
1005605	171, 216
1005675	113, 192
1006290	142, 265
1006635	258
1006638	259
1006640	259
1006830	258
1007049	162
1007077	76
1007084	260
1007086	260
1007087	260
1007088	260
1007091	262
1007093	262
1007094	262
1007095	262
1007355	245
1007360	246
1007361	246
1007362	246
1007365	246
1007366	246
1007367	246
1007370	247
1007371	247
1007372	247
1007373	247
1008334	264
1008382	91
1008407	91
1008424	91
1008497	99, 192
1008669	97
1008671	97, 149, 154
1008673	97, 149
1008674	97
1008675	97
1008676	97, 149
1008678	97, 149
1008679	96
1008680	96, 148
1008681	96, 148

Obj. číslo	Strany
1008683	96, 148
1008684	97
1008685	97
1008686	97
1008688	97
1008689	98
1008690	98
1008691	98, 149
1008694	98, 149
1008695	98
1008696	98
1008697	98
1008699	98
1008700	98
1008701	98
1008702	98
1008703	98, 149
1008704	98
1008707	98, 149
1008708	98
1008709	98
1008710	98
1008711	98
1008712	98
1008713	98
1008864	92
1008874	92
1008879	92
1008932	97, 149
1008939	92, 148
1008940	92
1008941	92
1008963	91
1008964	91
1008965	91
1008979	92, 148
1008980	92
1008981	92
1008982	92
1009052	239
1009209	171
1009214	171
1009215	172
1009216	151, 172
1009226	116, 130, 135, 160
1009227	116, 130, 134, 160
1009228	130, 134, 145, 160, 162
1009230	130, 134, 145, 147, 160, 162
1009231	130, 134, 145, 147, 160, 162
1009232	147, 160, 162

Obj. číslo	Strany
1011370	79
1011372	79
1011373	79
1012858	94
1012859	94
1012860	94
1012862	94
1012863	94
1012864	94, 160
1012866	94
1012867	94
1012869	94
1012872	94
1013006	176, 179, 216
1013008	176, 179, 202, 212
1013134	76
1013137	51
1013138	51
1013139	51
1013140	51
1013142	52
1013144	52
1013145	52
1013426	113, 138
1013446	50
1013448	50
1013449	50
1013451	50
1013453	50
1013455	50
1013457	50
1013729	259
1013734	259
1013737	259
1013739	259
1013756	70
1013760	70
1013762	70
1013765	70
1013792	259
1013794	259
1013830	77
1013906	78
1013970	78
1013978	78
1014107	89
1014109	89
1014111	89
1014117	89
1014120	90
1014121	90
1014123	90
1014137	89
1014138	89
1014139	89
1014173	258

Uponor registr položek

Obj. číslo	Strany
1014320	258
1014334	258
1014339	259
1014344	259
1015425	77
1015739	259
1015749	258
1015756	258
1015768	261
1015792	261
1015808	259
1016703	120
1018109	225
1018110	225
1018111	225
1018112	225
1018113	225
1018114	225
1018115	225
1018116	225
1018117	229
1018118	229
1018119	229
1018120	229
1018121	229
1018132	226
1018133	226
1018134	226
1018135	226
1018136	226
1018137	226
1018138	226
1018139	230
1018140	230
1018141	230
1018142	230
1018147	231
1018148	231
1018149	231
1018245	243
1018246	242
1018267	247
1018268	247
1018269	247
1018302	241
1018303	241
1018304	241
1018305	241
1018306	243
1018307	243
1018308	243
1018309	243
1018310	242
1018311	242
1018312	242
1018313	242
1018314	242

Obj. číslo	Strany
1018315	242
1018316	242
1018326	245
1018327	245
1018328	235
1018329	235
1018330	235
1018331	235
1018332	235
1018333	235
1018334	235
1018335	235
1018336	236
1018338	236
1018339	236
1018340	236
1018341	236
1018342	236
1018343	236
1018345	237
1018346	237
1018347	237
1018348	237
1018350	238
1018351	238
1018352	238
1018353	238
1018355	239
1018356	239
1018357	239
1018358	239
1018359	240
1018360	240
1018361	240
1018362	240
1018363	240
1018364	240
1018365	240
1018368	239
1018369	239
1018371	239
1018372	239
1018373	239
1018374	239
1018375	239
1018376	239
1018379	246
1018380	246
1018382	245
1020518	137, 145, 166
1020524	137, 145, 166
1021980	50
1021981	50
1022682	91
1022689	92
1023003	99

Obj. číslo	Strany
1023004	99
1023005	99
1023006	99
1023007	99
1023008	99
1023009	100
1023010	100
1023011	100
1023012	100
1023013	100
1023014	102
1023015	102
1023016	102
1023017	102
1023018	102
1023019	101
1023020	101
1023021	101
1023022	101
1023023	101
1023024	101
1023025	101
1023026	101
1023027	107
1023028	107
1023029	107
1023040	102
1023041	102
1023042	102
1023045	106
1023046	106
1023047	106
1023049	106
1023050	106
1023127	94
1023161	103
1023162	103
1023170	236
1029125	83
1029126	83
1029127	83
1029128	83
1029129	84
1029130	84
1029131	84
1029132	84
1029133	84
1029134	84
1029135	84
1029136	84
1029137	84
1029138	81
1029139	81
1029140	81
1029141	81
1029142	81
1029143	81

Obj. číslo	Strany
1029144	80
1029145	80
1029146	82
1030134	151
1030135	151
1030580	170
1030581	170
1030582	170
1030583	171
1030584	171
1030585	171
1032702	171
1032895	58
1032896	58
1033625	157
1033626	157
1033631	157
1033632	157
1033633	157
1033634	157
1033639	157
1033640	157
1033645	157
1033672	158
1033678	158
1033689	158
1033864	91
1033865	91
1034188	230
1034535	116, 130, 135, 160
1035807	257
1036014	247
1036248	242
1038419	103
1038420	103
1038421	103
1039929	54
1039930	54
1039931	54
1039932	54
1039933	55, 118, 122, 132
1039934	55
1039935	55
1039936	55
1039937	55
1039938	55
1039939	55
1039940	55
1039941	56
1039942	56
1039943	56
1039944	56
1039945	56
1039946	56
1039947	56
1039948	57

Uponor registr položek

Obj. číslo	Strany	Obj. číslo	Strany	Obj. číslo	Strany	Obj. číslo	Strany
1039949	57	1042982	237	1046908	59	1047888	101
1039950	57	1042983	237	1046909	60	1047933	105
1039951	57	1042984	236	1046910	61	1047938	102
1039952	57	1042985	236	1046911	59	1047940	102
1039953	57	1042986	236	1046912	61	1047941	102
1039954	57	1042987	236	1046913	62	1048520	107
1039955	57	1044013	230	1046914	62	1048521	107
1039956	57	1044015	230	1046916	65	1048522	107
1039957	57	1044016	230	1046917	65	1048542	85, 164
1039958	57	1044127	234	1046918	65	1057184	263
1039959	57	1044136	248	1046919	65	1057185	263
1039960	57	1044993	96, 150	1046920	65	1057441	108
1039961	57	1045451	99	1046921	64	1057453	95
1039962	57	1045455	240	1046922	66	1057454	95, 149
1039963	57	1045456	240	1046923	66	1057455	95, 149, 155
1039964	57	1045457	240	1046924	65	1057456	95, 149
1039965	57	1045458	240	1046925	65	1057840	104
1039966	57	1045459	240	1046926	65	1057843	74, 105
1039967	57	1045460	240	1046927	65	1057844	74, 105
1039968	57	1045461	240	1046928	64	1057847	75
1039969	57	1045464	96, 150	1046929	66	1058010	95
1042310	234	1045481	185	1046930	63	1058011	95
1042311	234	1045485	185	1046931	63	1058012	95
1042388	96	1045489	96	1046932	63	1058013	96
1042420	170	1045490	96	1046933	63	1058014	96
1042471	171	1045542	108	1046934	63	1058015	96
1042836	96, 150	1045815	150	1046935	63	1058086	90
1042840	96, 150, 155	1045816	151	1046937	66	1058088	90
1042858	96	1046386	54	1046938	66	1058090	86, 118, 122, 131
1042859	96	1046387	54	1046939	66	1058092	86
1042860	97	1046388	54	1046940	83	1058093	86
1042861	97	1046389	54	1046941	83	1058097	70
1042862	98	1046390	56	1046996	186	1058424	214
1042863	98	1046391	56	1046997	186	1058425	215
1042864	98	1046400	57	1046998	186	1058659	117, 121, 131, 136, 141, 162
1042865	97	1046401	55	1046999	186	1058660	117, 121, 126, 131, 136
1042866	97	1046402	55	1047021	109	1058661	117, 131
1042867	97, 150	1046406	56	1047022	109	1058668	131, 136
1042868	98	1046407	247	1047023	109	1059132	87, 172, 176, 180
1042869	98	1046408	247	1047024	109	1059397	83
1042870	98	1046477	82	1047026	109	1059398	84
1042871	98	1046478	82	1047191	99	1059399	84
1042872	98	1046541	261	1047201	101	1059400	84
1042873	98	1046542	261	1047318	111	1059401	84
1042874	98	1046543	261	1047459	215	1059402	84
1042875	98	1046544	261	1047828	93	1059403	84
1042876	98	1046545	261	1047834	93	1059404	84
1042877	97	1046748	155	1047867	100	1059572	47
1042878	97, 149	1046750	82	1047877	101	1059573	47
1042879	97	1046751	82	1047878	101	1059574	47
1042970	237	1046901	58	1047879	102	1059575	47
1042972	236	1046902	58	1047880	102		
1042973	236	1046903	59	1047881	102		
1042974	237	1046904	59	1047882	102		
1042979	237	1046905	58	1047885	101		
1042980	236	1046906	58	1047886	101		
1042981	236	1046907	59	1047887	101		

Uponor registr položek

Obj. číslo	Strany
1059576	48, 117, 121, 131
1059577	48, 117, 121, 131
1059578	48, 117, 121, 131
1059579	48
1059581	48
1059583	48
1059820	104
1059821	104
1059822	104
1059823	104
1060094	66
1060095	66
1060167	259
1060553	185
1060554	185
1060555	185
1060783	47
1060784	47
1060785	47
1060786	47
1060982	243
1060984	244
1060985	244
1060986	243
1060990	244
1060991	244
1061171	144
1061172	144
1061173	144
1061641	234
1061642	234
1062044	116, 120, 130, 135
1062045	116, 120, 130, 135
1062046	116, 120, 130, 135
1062181	49
1062182	49
1062183	49
1062845	102
1062846	102
1062861	102
1062883	116, 120, 130, 135, 141, 162
1062884	116, 120, 130, 135, 141, 162
1062885	116, 120, 130, 141, 162
1062888	148, 154
1062889	148, 154
1063059	49
1063060	49

Obj. číslo	Strany
1063061	49
1063062	49
1063287	112, 135, 144, 165
1063288	112, 135, 144, 165
1063289	112, 135, 144, 165
1063322	124
1063381	112, 135, 144, 165
1063402	124
1063556	48
1063557	48
1063558	48
1063907	148, 154
1063908	264
1063909	264
1063932	163
1063933	163
1065283	117, 121, 130, 136
1065284	117, 121, 125, 130, 136
1065286	117, 130, 136
1065290	130, 136
1067757	242
1070501	58
1070502	58
1070503	58
1070504	58
1070505	58
1070506	58
1070507	58
1070508	58
1070509	58
1070510	58
1070515	58
1070516	58
1070517	58
1070518	58
1070519	58
1070520	58
1070521	58
1070522	58
1070523	59
1070524	59
1070525	59
1070526	59
1070527	60
1070528	60
1070529	60
1070530	60
1070531	60
1070532	60
1070533	60

Obj. číslo	Strany
1070534	60
1070535	60
1070536	60
1070537	60
1070538	61
1070539	61
1070540	61
1070541	61
1070542	61
1070543	61
1070544	61
1070545	62
1070546	62
1070547	62, 118, 122, 132
1070548	62
1070549	62
1070550	62
1070552	63
1070553	63
1070554	63
1070555	63
1070556	63
1070560	64
1070561	64
1070562	64
1070563	64
1070566	64
1070567	64
1070568	64
1070569	64
1070570	64
1070571	64
1070572	64
1070573	64
1070574	64
1070575	64
1070576	64
1070577	64
1070578	64
1070579	64
1070580	64
1070581	64
1070582	64
1070583	64
1070592	65
1070593	65
1070594	65
1070595	65
1070596	65
1070597	65
1070598	65
1070599	65
1070600	65
1070601	65
1070602	66
1070603	66

Obj. číslo	Strany
1070604	66
1070605	66
1070606	66
1070607	66
1070609	66
1070610	66
1070611	67
1070612	67
1070613	67
1070614	67
1070615	75
1070617	75
1070618	75
1070620	75
1070621	70
1070622	70
1070623	70
1070624	70
1070629	68
1070630	68
1070631	68
1070632	68
1070633	68
1070634	68
1070635	68
1070636	68
1070637	68
1070638	67
1070639	67
1070640	67
1070641	67
1070642	67
1070644	67
1070645	67
1070648	68
1070649	68
1070650	72
1070652	72
1070653	72
1070654	72
1070655	73
1070656	73
1070657	69
1070658	69
1070659	69
1070661	71
1070662	71
1070663	71
1070664	71
1070666	71
1070678	76
1070679	76
1070681	77
1070682	77
1070685	75
1070686	75
1070687	75

Uponor registr položek

Obj. číslo	Strany
1070688	75
1070689	76
1070690	76
1070691	76
1070692	76
1070708	66
1071660	200
1071661	189
1071670	211
1071671	189
1071676	188
1071684	201, 210, 215
1071693	188
1071925	259
1078304	193
1078365	237
1078366	238
1078367	238
1078368	236
1078369	239
1078370	240
1083575	201, 211
1083576	189
1083577	190
1083586	261
1083605	262
1083608	260
1083610	260, 262
1083612	260
1083869	242
1083871	247
1083955	73
1084575	246
1084576	245
1084577	245
1084578	245
1085074	100
1085075	100
1085076	100
1085077	100
1085078	100
1085079	109
1085080	96
1085081	97
1085082	98
1085083	98
1085084	97
1085085	97
1085086	97
1085087	96
1085095	264
1085096	264
1085097	264
1085098	264
1085099	264
1085944	175

Obj. číslo	Strany
1085945	175
1085946	175
1085947	175
1085948	175
1085949	175
1085950	175
1085951	175
1085952	175
1085980	111
1085981	111
1086250	175
1086251	175
1086340	116, 130, 135, 160
1086529	132
1086530	132
1086531	133, 167
1086533	130
1086538	179
1086539	179
1086540	179
1086541	179
1086542	179
1086543	179
1086544	179
1086545	179
1086546	179
1086547	179
1086548	179
1086558	87, 173, 176, 180
1086559	87, 173, 177, 181
1086685	242
1086838	243
1086972	209
1086973	209
1086975	208
1086977	208
1086979	200
1086984	199
1086986	201, 210
1087129	175
1087130	175
1087131	175
1087302	125
1087303	125
1087526	157
1087812	207
1087813	206
1087814	207
1087815	198
1087816	197
1087817	198
1087821	210
1087822	210
1087904	93

Obj. číslo	Strany
1088066	127
1088239	49
1088656	218
1088657	218
1088658	218
1088659	218
1088660	218
1088661	218
1088662	218
1088663	218
1088664	218
1088665	218
1088666	218
1088667	218
1088684	220
1088685	220
1088686	220
1088687	220
1088688	220
1088689	220
1088690	220
1088691	220
1088692	220
1088693	220
1088705	221
1088706	222
1088819	221
1088864	179
1088865	179
1088866	179
1088867	179
1088874	86
1088875	86
1088876	86
1088877	86
1088878	86
1088879	86
1088880	86
1088881	86
1088882	86
1088883	86
1088979	243
1089086	213
1089087	214
1089088	214
1089646	117, 121, 131, 136, 141
1089647	117, 121, 126, 131, 136
1089648	136, 160
1089674	258
1089675	258
1089676	258
1089776	258
1089777	258

Obj. číslo	Strany
1090229	116, 120, 125, 129
1090730	88, 173, 177, 181
1090731	88, 174, 177, 181
1090924	129
1090933	164
1090934	164
1090935	164
1090936	164
1090937	164
1090942	222
1090943	222
1090944	222
1091723	48
1091724	48
1091725	48
1093017	205
1093021	196
1093030	196, 205
1093133	196
1093134	205
1093280	204
1093282	204
1093284	195
1093287	195
1093451	219
1093452	219
1093453	219
1093454	219
1093455	219
1093456	219
1093457	219
1093458	219
1093460	219
1093461	218
1093462	218
1093463	218
1093464	218
1093465	218
1093466	218
1093467	218
1093468	218
1093469	218
1093470	218
1093471	218
1093472	218
1093473	183
1093474	183
1093475	183
1093476	183
1093477	183
1093478	183
1093528	184
1093541	184
1093542	184

Moving > Forward

uponor

Uponor, s.r.o.

Zelený pruh 95/97
140 00 Praha 4 - Braník
Česká republika

OBCHODNÍ ZÁSTUPCI:

Středočeský, Praha: +420 734 750 875

Liberecký, Královéhradecký, Pardubický, Karlovarský, Ústecký, Plzeňský, Jihočeský: +420 603 849 122

Moravskoslezský, Olomoucký, Jihomoravský: +420 733 129 074

Jihomoravský, Zlínský, Vysočina: +420 603 156 487

Technická podpora Čechy: +420 603 110 920

Technická podpora Morava a Slezsko: +420 705 604 851

E info-cz@uponor.com

W www.uponor.com

Společnost Uponor si vyhrazuje právo na změnu cen uvedených v tomto katalogu.

Uvedené ceny jsou bez DPH.

03/2022



www.uponor.com