

uponor

Uponor Smatrix Wave PLUS U@home R-167

Asennus – ja käyttöopas ohje ja tutoriaali



Sisällysluettelo

Asennus ja määritykset.....	3	Älypuhelin-/tablet-sovellukset	27
Mitä U@home-pakkaukseen sisältyy?	3	Älypuhelin-/tablet-sovellusten lataaminen	27
U@home-moduulin asennus	3	Sovellusasetusten määrittäminen	27
Käyttäjätilin luominen	5	Sovellusten peruskäyttö – Koti- ja Poissa-tilat.....	29
		Koti/Poissa-toiminto	31
		Asetusarvojen käyttö.....	33
U@home-käyttöpaneelit – paikallinen ja etäliittymä.....	7	Hälytykset.....	35
		Hälytysasetukset.....	37
		Trendit ja hyötykerroin.....	38
		Kosteuden säätö	39
		ECO-profiilit.....	40
		Huoneiden keskilämpötila	41
		Asennuksen muutosten käyttöönotto.....	42
		Uuden U@home-moduulin lisääminen U@home- sovellukseen.....	42
		U@home-moduulin poistaminen sovelluksesta.....	43
		Asennuksen valitseminen	43
		U@home-moduulin vaihtaminen/salasanan vaihtaminen ...	43
U@home-verkkoyhteys (etäkäyttö)	8	U@home Discovery -työkalu – paikallinen yhteys	44
Kirjautuminen ja U@home-verkkokäyttöliittymän käyttöönotto.....	8	Järjestelmävaatimukset.....	44
Verkkotoimintojen peruskäyttö.....	9	Yhteys tietokoneella	44
Koti/Poissa-toiminto	11	Yhteys muilla laitteilla.....	45
Asetusarvon käyttö	14		
Alarms	17		
Trendit ja hyötykerroin.....	21		
Kosteuden säätö	22		
ECO-profiilit.....	23		
Huoneiden keskilämpötila	24		
Asennuksen muutosten käyttöönotto.....	25		
Asennusten lisääminen	25		
U@home-moduulin vaihtaminen	25		
Salasanan vaihtaminen.....	26		
Käyttäjien valtuuttaminen.....	26		

Apple, the Apple logo, iPhone, iPad, Mac and OS X are trademarks of Apple Inc., registered in the U.S. and other countries. iOS is a trademark or registered trademark of Cisco in the U.S. and other countries and is used under license. App Store is a service mark of Apple Inc.

Google, Android and other marks are trademarks of Google Inc.

Asennus ja määrittäykset

Mitä U@home-pakkaukseen sisältyy?

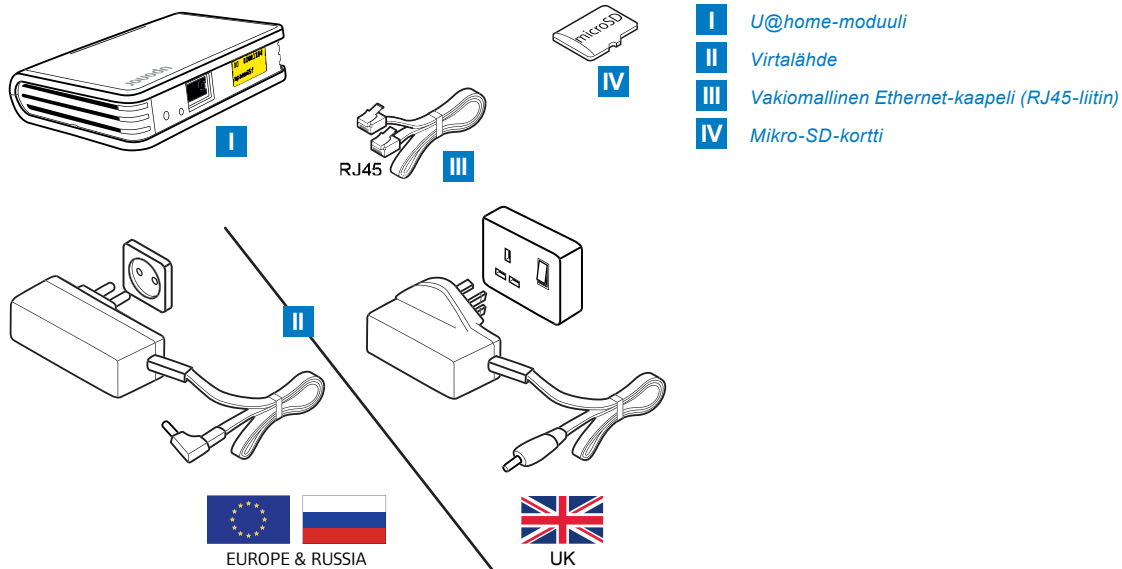

U@home-moduulin asennus

Uusi Smatrix Wave PLUS U@home -moduuli R-167 (U@home-moduuli) on suunniteltu sijoitettavaksi pöydälle tai seinälle kotireitittimen läheisyyteen.

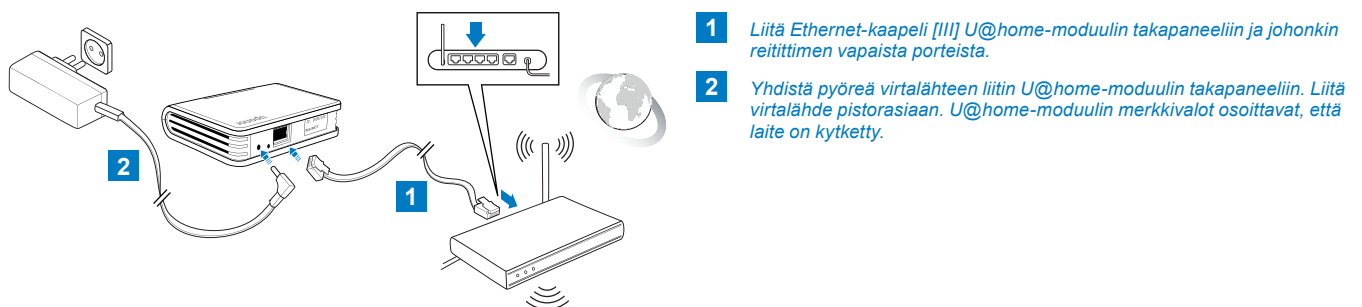

Tarkista Uponor Smatrix Wave PLUS Käyttöpaneelin I-167 (käyttöpaneeli I-167) ohjelmistoversio. Sen on oltava vähintään 1.01. Jos versio on tätä aiempi, sinun on päivitettävä ohjelmisto mukana toimitetun SD-kortin [IV] avulla. Valitse (käyttöpaneelin I-167) kosketusnäytössä Päävalikko > Asetukset > SD-kortti > Päivitä SD-kortilla.

Tarkemmat ohjeet on annettu Uponor Smatrix Wave PLUS-oppaassa.



Käynnistä U@home-moduulin linkitystila painamalla linkityspainiketta noin 3 sekunnin ajan, kunnes keltainen merkkivalo alkaa vilkkua. Tarvitset teräväkärkisen esineen (kuten sukkaapuikon), jotta voit painaa U@home-moduulin takapaneelin reiässä sijaitsevaa linkityspainiketta.

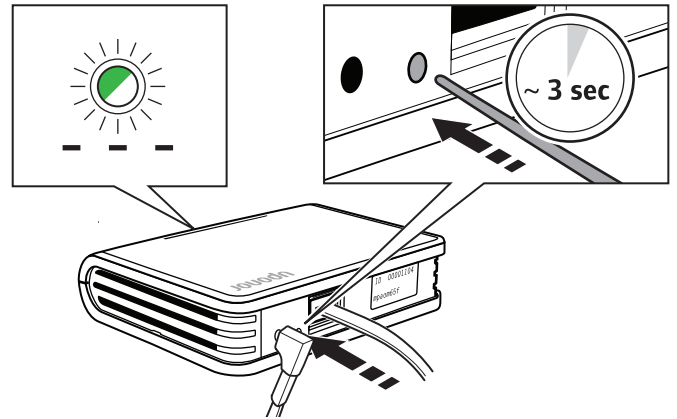

Avaa käyttöpaneelin I-167 päävalikko. Valitse Perusasetukset > Radioyhteys > Linkitä U@home-moduuli. Kun linkitys on valmis, näyttöön tulee vahvistusilmoitus.

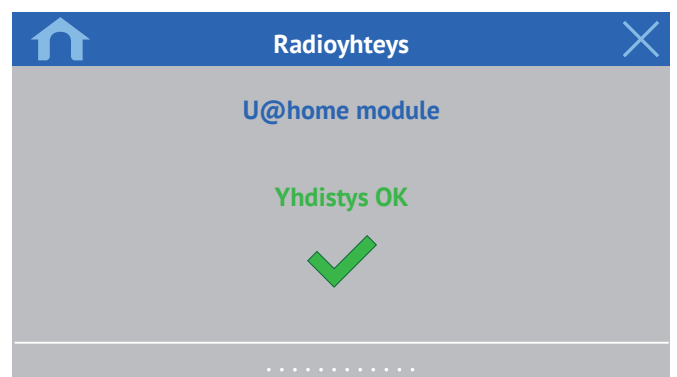
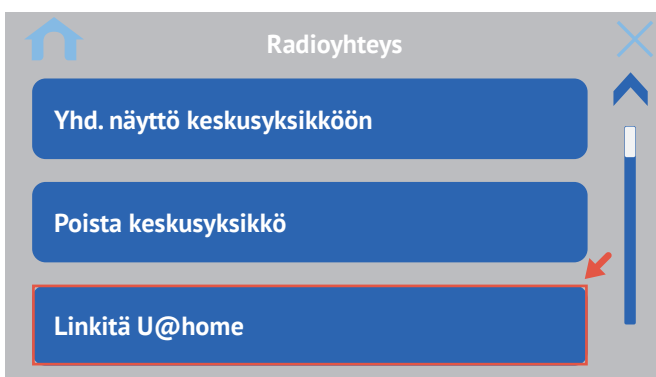
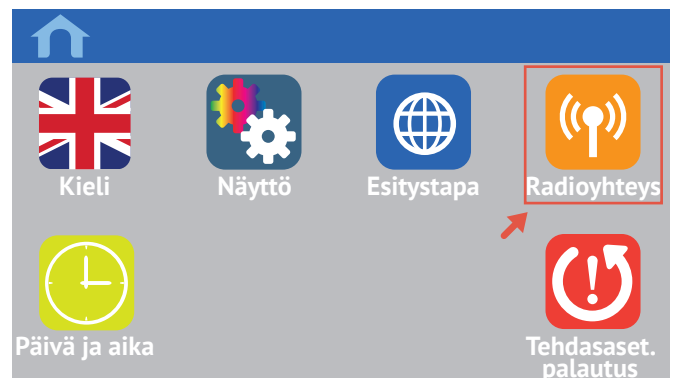
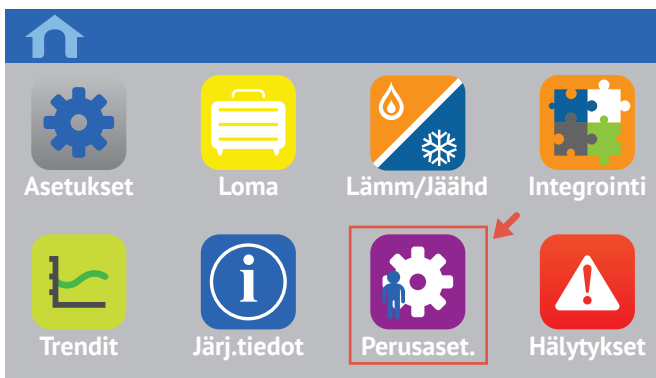
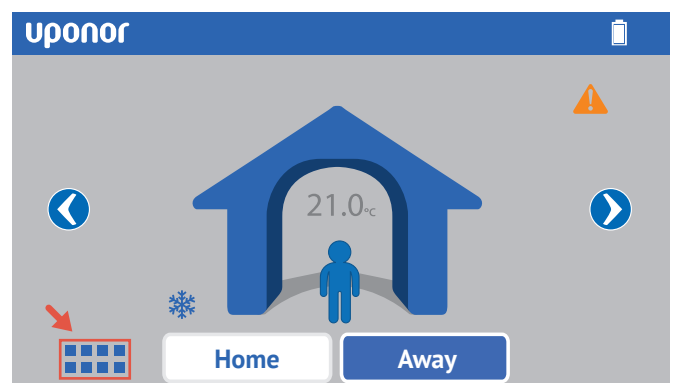

Käyttäjätilin luominen

Ennen U@home-järjestelmän käyttöönottoa sinun on rekisteröidyttävä sen käyttäjäksi. Jos haluat hyödyntää etäkäyttöpalvelua, se aktivoidaan käyttäjätilin luonnin jälkeen. Luo käyttäjätili seuraavasti:

- Siirry osoitteeseen www.uponor.com/uathome/login ja valitse Luo uusi tili.

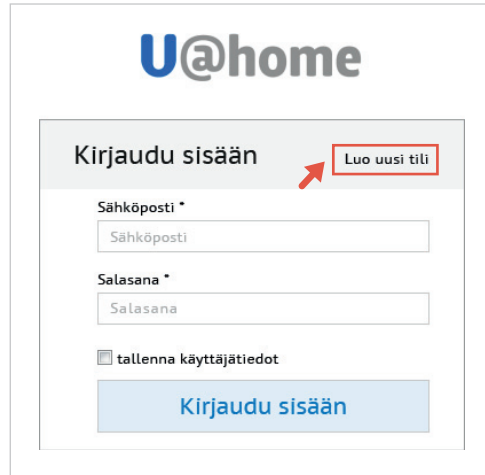

U@home

Kirjaudu sisään [Luo uusi tili](#)

Sähköposti *

Sähköposti

Salasana *

Salasana

tallenna käyttäjätiedot

Kirjaudu sisään

- Anna lomakkeessa pyydetyt tiedot.
- Merkitse valinta hälytystoimintojen valintaruutuun, jos haluat saada sähköpostiisi ilmoituksen palvelinyhteyden katkeamisesta tai alhaisesta keskilämpötilasta.
- Suosittelemme, että liityt postituslistallemme, jos haluat saada ilmoituksia päivityksistä, palvelun tilasta tai huoltotoimien ajankohdista. Sinulle ei lähetetä mainoksia eikä muihin kuin U@home-järjestelmään liittyviä viestejä.

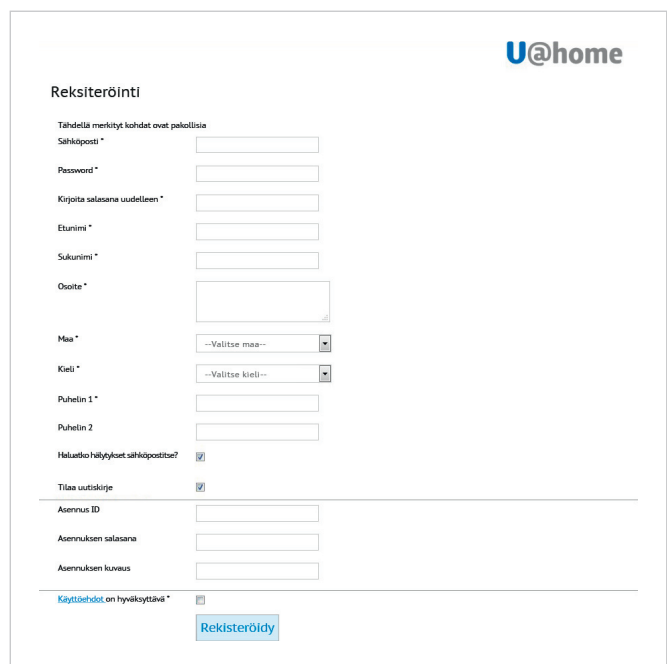

U@home

Rekisteröinti

Tähdellä merkityt kohdat ovat pakollisia

Sähköposti *

Password *

Kirjoita salasana uudelleen *

Etunimi *

Sukunimi *

Osoite *

Maa * --Valitse maa--

Kieli * --Valitse kieli--

Puhelin 1 *

Puhelin 2

Hälytys hälytykset sähköpostitse?

Tilaa uutiskirje

Asennus ID

Asennuksen salasana

Asennuksen kuvaus

Käyttöehtöiden hyväksyminen *

Rekisteröidy

- Rekisteröintilomakkeen lopussa sinua pyydetään antamaan asennuksen tunnistetiedot (U@home-moduulin tunnus ja salasana). Löydät ne pikaoppaasta ja U@home-moduulin takana olevasta keltaisesta tarrasta. Asennuksen/rakennuksen kuvaus on valinnainen. Sen avulla tunnistat asennukset helposti. Samalla käyttäjätillä voi hallita useita asennuksia.
- Ennen jatkamista sinun on hyväksyttävä käyttöehdot. Ilmoita hyväksyntäsi merkitsemällä valinta valintaruutuun.
- Napsauta Rekisteröidy-painiketta.
- Muutaman minuutin kuluessa saat antamaasi osoitteeseen sähköpostiviestin, jossa on vahvistuslinkki. Kun napsautat linkkiä, U@home-käyttäjätilesi aktivoidaan.



Asennus ID

Asennuksen salasana

Asennuksen kuvaus

[Käyttöehdot](#) on hyväksyttävä *

- Nyt voit kirjautua sisään käyttämällä sähköpostiosoitettasi ja valitsemaasi salasanaa.

U@home

Kirjaudu sisään
[Luo uusi tili](#)

Sähköposti *

Salasana *

tallenna käyttäjätiedot

U@home-käyttöpaneelit – paikallinen ja etäliittymä



U@home-järjestelmän käyttöä varten sinun tulee ladata U@home iOS- tai Android -sovellus älypuhelimeesi tai tablettiisi. Lisätietoja on osiossa ”Älypuhelin-/tablet-sovellukset”. Jos haluat käyttää tietokonetta tai älytelevisiota, tai jos puhelimesi/tabletti ei tue iOS- tai Android-käyttöjärjestelmää, voit käyttää U@home-järjestelmää verkkoselaimen kautta.

U@home-järjestelmässä on kaksi palvelutasoa:

Paikallinen käyttö

Käytä lämmitys-/jäähdytysjärjestelmää (UFH/C) kotonasi. Voit käyttää U@home-järjestelmää, kun sinulla on yhteys paikalliseen LAN-verkkoon. Sinun ei ole välttämätöntä rekisteröityä U@home-järjestelmän verkkosivustolla. Ainoa vaatimus on, että kotiisi on asennettu U@home-moduuli.

Etäkäyttö

Voit käyttää U@home-järjestelmää missä tahansa, kunhan käytössäsi on internet-yhteys. U@home-järjestelmän etäkäytön edellytykset:

- U@home-moduuli on asennettu kotiin oikein.
- Sekä U@home-moduulissa että laitteessa, jolla haluat käyttää palvelua, on internet-yhteys. Katso yhteysvaatimukset Usein kysytyjä kysymyksiä -osiossa.
- Etäyhteyden aktivointia varten sinun on ensin luotava U@home-käyttäjätili. Tutustu Käyttäjätilin luominen -osioon. Voit aloittaa etäyhteyspalvelun käytön, kun käyttäjätili on aktivoitu.

Jos huomaat tilille kirjaututtuasi, että asennuksesi tilana on Etäohjaus pois käytöstä, voit aktivoida 12 kuukauden mittaisen maksuttoman kokeilujakson valitsemalla Ota yhteydet käyttöön.

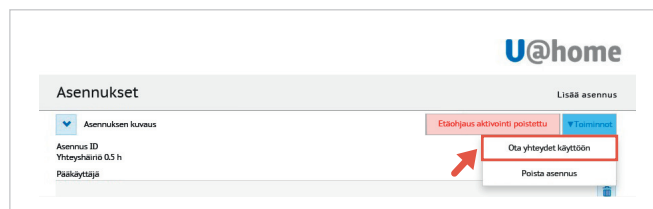

U@home-verkkoyhteys (etäkäyttö)

Uponor on kehittänyt U@home-järjestelmän, jotta voit hallita rakennuksen sisäilmastoa missä tahansa – kotona, töissä, työmatkalla tai lomareissulla.

U@home on Uponorin lämmitys-/jäähdytysjärjestelmän (UFH/C) laajennus, joka mahdollistaa järjestelmän etäkäytön.

Kun olet poissa kotoa, voit käyttää järjestelmää U@home-sovelluksen tai verkkosivuston kautta älypuhelimella, tabletilla tai tietokoneella.



Kirjautuminen ja U@home-verkkokäyttöliittymän käyttöönotto

Luo aluksi oma käyttäjätili. Ohjeita on Käyttäjätilin luominen -osiossa.

Kirjaudu käyttäjätilillesi antamalla sähköpostiosoitteesi ja salasanasasi kirjautumissivulla osoitteessa **www.uponor.com/uathome/login**

Valitse asennus, jota haluat hallita (jos asennuksia on useita) ja napsauta Siirry-painiketta.



Näyttöön avautuu U@home-verkkokäytön aloitussivu.

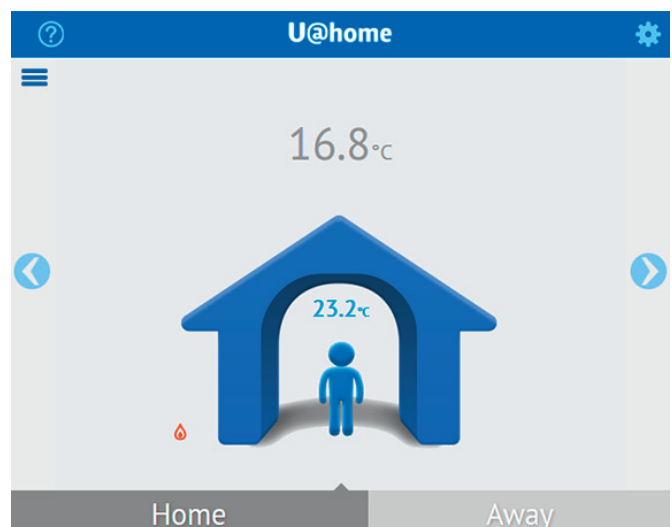

Verkkotoimintojen peruskäyttö

U@home-järjestelmän aloitussivu

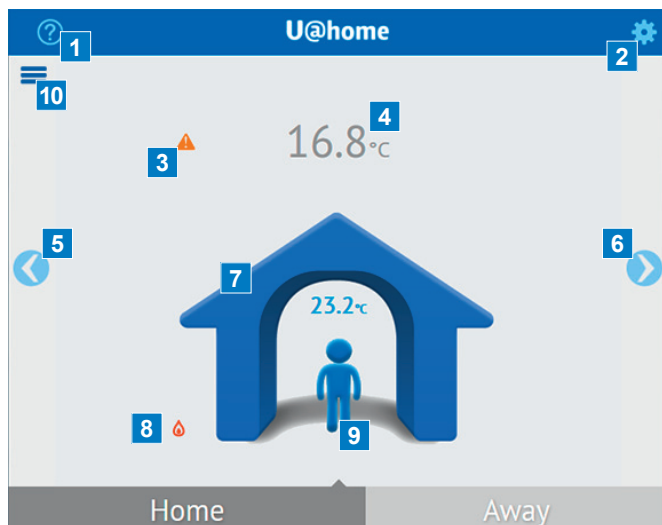

- 1 Linkki ohjesivuille. Napsauta tätä, jos tarvitset apua.
- 2 Järjestelmäasetukset. Napsauta tätä, kun haluat määrittää yleiset asetukset.
- 3 Hälytysten ilmaisin. Tämä kuvake näkyy ainoastaan silloin, kun järjestelmässä on aktiivisia hälytyksiä. Näytä lista järjestelmähälytyksistä napsauttamalla kuvaketta.
- 4 Ulkolämpötila. Näkyy ainoastaan, jos ulkoanturi on asennettu.
- 5 Siirry viimeiselle huonesivulle.
- 6 Siirry ensimmäiselle huonesivulle.
- 7 Sisälämpötila. Näyttää talon kaikkien huoneiden keskilämpötilan.
- 8 Lämmitys-/jäähdytystoiminnon ilmaisin:
🔥 Lämmitystoiminto ❄️ Jäähdytystoiminto
- 9 Koti-/Poissa-tila: Valitse Koti varmistaaksesi miellyttävän lämpötilan kotona ollessasi (talvella lämmin ja kesällä viileä).
- 10 Pikalinkki huoneluetteloon.

Jos lähdet lomalle tai olet useita päiviä poissa kotoa, valitse Poissa. Talon lämpötilat asetetaan säästämään energiaa. Tarkista järjestelmän toimittajalta, miten säästät parhaiten energiaa Poissa-tilassa.

Lisätietoja Koti- ja Poissa-tiloista on Koti/Poissa-osiossa.

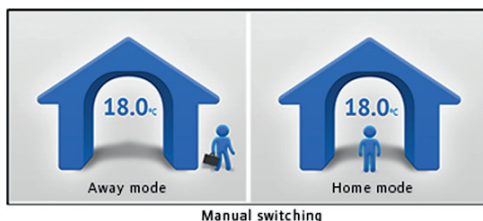

Huonesivut

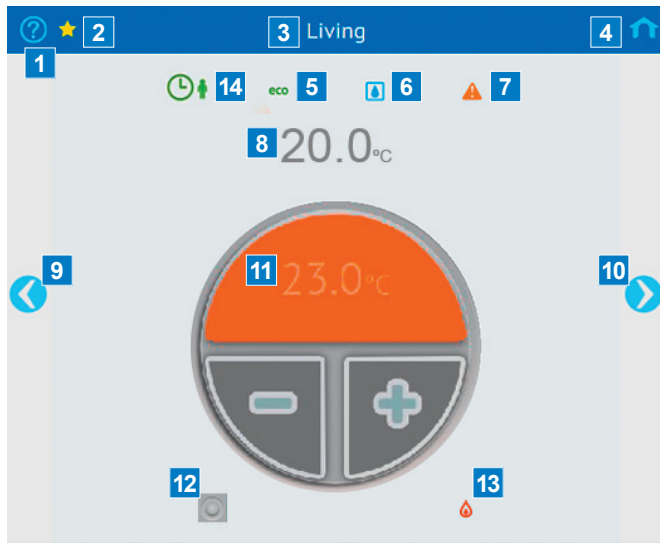

Kun vierität huonenäkymää alaspäin selaimellasi, voit tarkastella seuraavia huoneen lisäasetuksia:

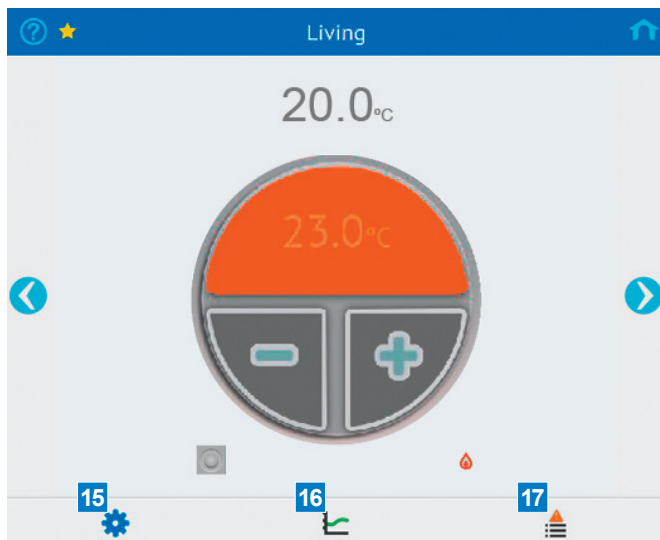

- 1 Linkki ohjesivuille. Napsauta tätä, jos tarvitset apua.
- 2 Suosikkihuone. Keltaisella korostettu tähti osoittaa suosikkihuoneen. Suosikkihuoneet näkyvät ensimmäisinä. Voit valita minkä tahansa huoneen suosikiksi napsauttamalla tähteä. Kun napsautat tämänhetkisen suosikkihuoneen tähteä uudelleen, se palaa alkuperäiseen paikkaansa ja muuttuu siniseksi.
- 3 Huoneen nimi. Sama huoneen nimi, joka näkyy käyttöpaneelissa I-167.
- 4 Linkki aloitussivulle. Palaa aloitussivulle napsauttamalla tätä.
- 5 ECO-tilan ilmaisin. Osoittaa, että käyttöpaneelissa I-167 tälle huoneelle on joko valittu Poissa-tila tai aktivoitu ECO-profiili.
- 6 Kosteuden ilmaisin (vain jäähdytystoiminnossa). Näkyy vain, jos kondensaatio suojaus on käytössä eli jäähdytys on keskeytetty, koska RH-arvo ylittää asetusarvon.
- 7 Hälytysten ilmaisin. Näkyy vain, kun tässä huoneessa on aktiivisia hälytyksiä.
- 8 Huonelämpötila. Nykyinen mitattu arvo.
- 9 Mene edelliseen huoneeseen (aloitussivulle, mikäli tämä on ensimmäinen huone tai suosikkisi).
- 10 Mene seuraavaan huoneeseen (aloitussivulle, mikäli tämä on viimeinen huone).
- 11 Asetusarvo. Tämän huoneen haluttu lämpötila. Lisätietoja on Asetusarvon käyttö-osiassa.
- 12 Termostaattikuvake, joka ei näy, ellei digitaalista termostaattia ole asennettu kyseiseen huoneeseen. Kuvake osoittaa, onko asetusarvo määritetty paikallisesti julkisessa termostaatissa, vakiotermostaatissa vai etäyhteyden kautta U@home-järjestelmässä tai kosketusnäytöllä.
- 13 Käyttölaitteen tilan ilmaisin. Näkyy, jos käyttölaitteeseen on kytketty virta. Ilmaisin on lämmitystoiminnossa liekki ja jäähdytystoiminnossa lumihiuatale.
- 14 Aktiiviset ECO-profiilit. Tämä kuvake ei näy, jos kyseiselle huoneelle ei ole valittu ECO-profiileja.
- 15 Huoneasetukset. Napsauta tätä, kun haluat määrittää huoneen lisäasetukset.
- 16 Tilastotiedot. Napsauttamalla tätä saat näkyviin järjestelmän trendit viimeisten 24 tunnin tai 7 päivän ajalta ja hyötykertoimen. Lisätietoja on Trendit ja hyötykerroin -osiassa.
- 17 Hälytysluettelo. Napsauttamalla tätä saat näkyviin luettelon tässä huoneessa olevista aktiivisista hälytyksistä.

Koti/Poissa-toiminto

Koti- ja Poissa-tilat, joista käytetään myös nimiä Mukavuus ja ECO, auttavat säästämään energiaa. Asetusarvoja lasketaan lämmitystoiminnossa tai nostetaan Poissa-tilan yhteydessä käytetyssä jäähdytystoiminnossa. Tämä vähentää lämmitys- ja jäähdytystarvetta.

Jos aiot olla poissa kotoa useita päiviä, voit säästää energiaa asettamalla koko järjestelmän manuaalisesti Poissa-tilaan. Tässä tutoriaalissa kerrotaan, kuinka se tehdään. Tarkista järjestelmän toimittajalta Koti-/Poissa-tilojen oikeat asetukset ja käyttö optimoidaksesi asennuksesi energiansäästöominaisuudet. Nämä parametrit voivat vaihdella asennuskohtaisesti.

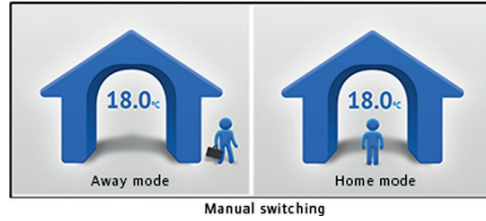

Kun Koti-/Poissa-tila asetetaan manuaalisesti, ECO-lämmönalennus on määritettävä ennen Poissa-tilaan siirtymistä. ECO-lämmönalennus on arvo, joka vähennetään (lämmitystoiminnossa) tai lisätään (jäähdytystoiminnossa) huoneen asetusarvoon Poissa-tilan aktivoinnin yhteydessä. Lämmönalennuksen oletusarvo on 4 °C. Tarkista kuitenkin omaan järjestelmääsi sopivin arvo järjestelmän toimittajalta.

Voit asettaa saman ECO-lämmönalennusarvon kaikille huoneille tai yksilöllisen arvon kullekin eri huoneelle.

Jos asetat yleisen ECO-lämmönalennusarvon, siirry järjestelmäasetuksiin ja muuta arvoa painamalla plus- ja miinuspainikkeita.

Kun olet valinnut haluamasi arvon, napsauta OK-painiketta.

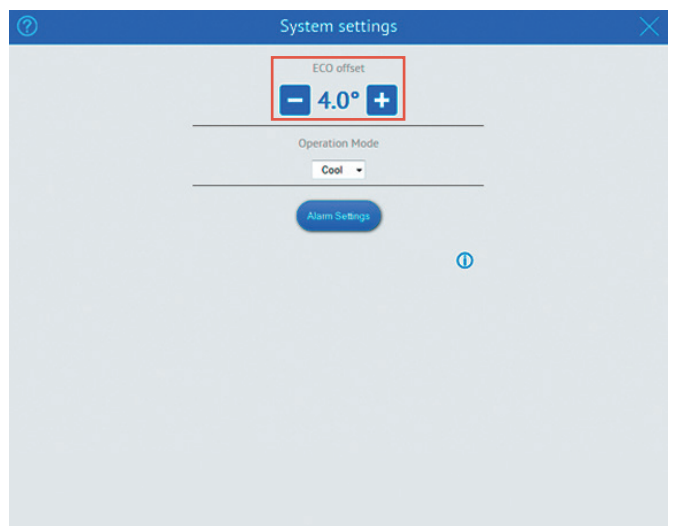
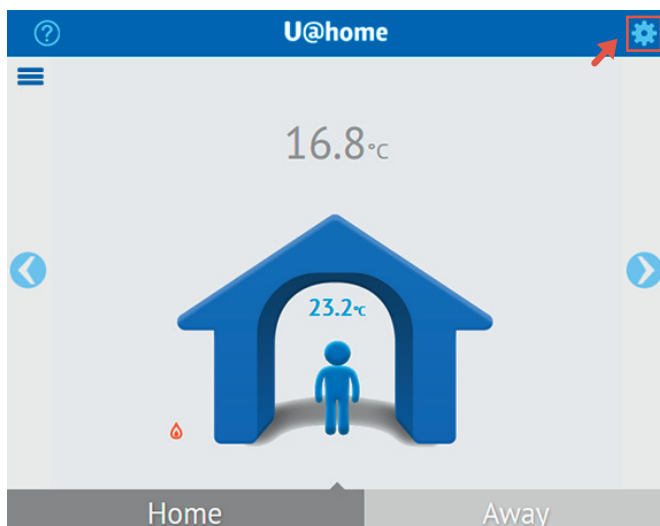

Jos haluat asettaa ECO-lämmönalennusarvon erikseen kullekin huoneelle, voit määrittää arvot yksitellen.

Avaa sen huoneen Huoneasetukset-sivu, jonka arvoa haluat muuttaa, ja aseta uusi arvo painamalla plus- ja miinuspainikkeita.

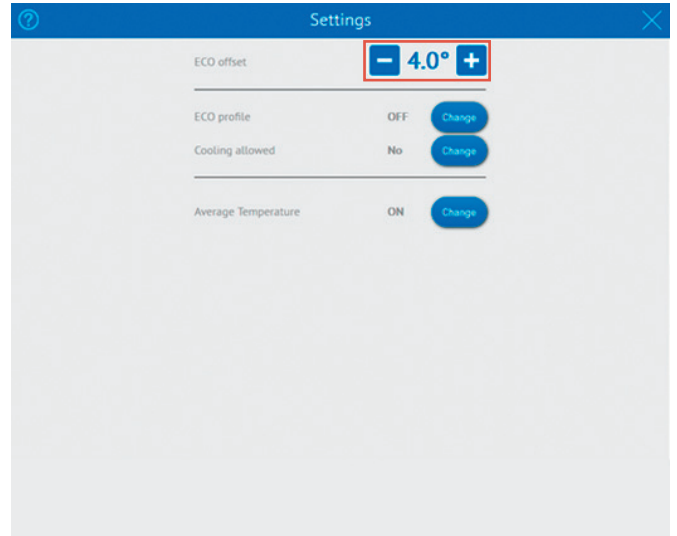
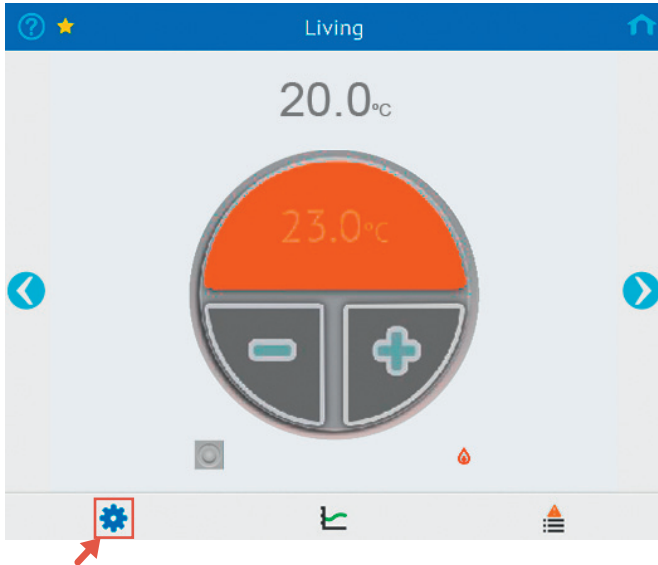

Jos aiot olla poissa kotoa useita päiviä, voit säästää energiaa siirtämällä asennuksesi Poissa-tilaan. Siirry tätä varten aloitussivulle ja valitse Poissa.

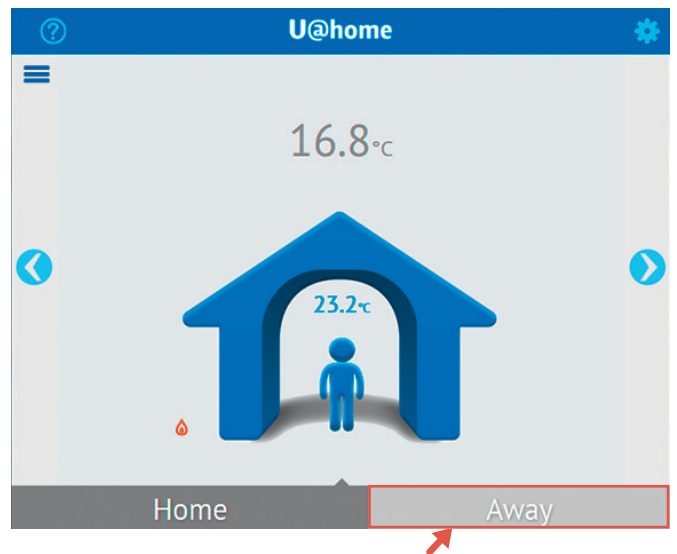

Muista vaihtaa järjestelmä Koti-tilaan ennen paluutasi, jotta lämpötila ehtii palautua miellyttäväksi. Siirry aloitussivulle ja valitse Koti. Tämä palauttaa kaikille huoneille asetusarvot, jotka niillä oli ennen Poissa-tilaan siirtymistä.

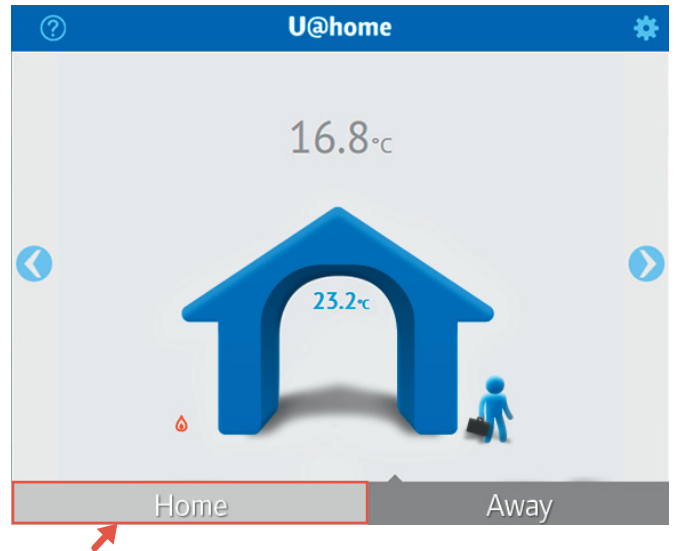

Kun järjestelmä on Poissa-tilassa, kullakin huonesivulla näkyy ECO-tunnus.



Asetusarvon käyttö

Uponor Smatrix Wave PLUS -valikoimaan kuuluu perustyy-
piltään kahdenlaisia termostaatteja: digitaalisia ja analogisia.

Digitaalisia termostaatteja ovat:

- Uponor Smatrix Wave Digitaalinen termostaatti T-166 (eli termostaatti T-166)
- Uponor Smatrix Wave PLUS Digitaalinen termostaatti D+RH T-167 (eli termostaatti T-167).

Analogisia termostaatteja ovat:

- Uponor Smatrix Wave Julkinen termostaatti T-163 (eli julkinen termostaatti T-163)
- Uponor Smatrix Wave Vakiotermostaatti T-165 (eli vakiotermostaatti T-165).

Jos huoneeseen on asennettu digitaalinen termostaatti, lämpötila voidaan säätää termostaateista T-166 ja T-167, käyttöpaneelista I-167 tai U@home-järjestelmästä etäyhteyden kautta. Asetusarvo synkronoidaan automaattisesti kaikkien näiden komponenttien kesken.

Julkinen termostaatti T-163 ja vakiotermostaatti T-165 eivät kuitenkaan tue asetuservon synkronointia U@home-järjestelmän kanssa, koska näissä termostaateissa asetuservon muuttaminen tehdään mekaanisesti. Näin ollen käyttäjän on valittava, missä asetuservot määritetään: joko termostaateissa tai käyttöpaneelissa I-167 ja U@home-järjestelmässä. Lisätietoja on Uponor Smatrix Wave PLUS -oppaassa.

- Jos haluat mieluummin asettaa lämpötilan termostaatista (Termostaattitilan ohitus -asetus ei ole valittuna), termostaatin asetuservot luetaan ja näytetään U@home-järjestelmässä ja käyttöpaneelissa I-167. Tässä tilassa asetuservon alue (ympyrän yläpuolisko) näkyy harmaana, plus- ja miinuspainikkeita ei näy ympyrän alapuoliskossa ja termostaatin kuvake on aktiivinen (sininen).

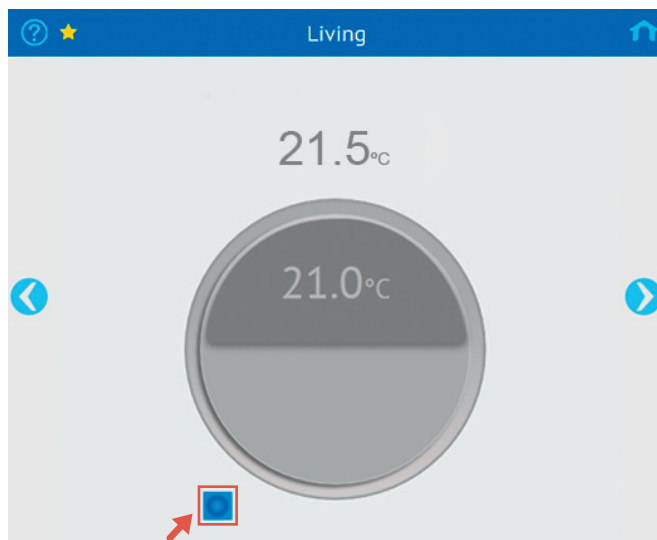

- Jos mieluummin ohitat termostaatin ja määrität asetukset U@home-järjestelmässä tai kosketusnäytöllä, ota Termostaattitilan ohitus -asetus käyttöön.

Tässä tilassa huoneeseen asennettu termostaatti ohitetaan ja sen sijaan käytetään U@home-järjestelmän uutta asetusta. Termostaattikuvake näkyy harmaana. Asetusarvon alue näkyy puolestaan oranssina, jos lämmitystoiminto on käytössä, tai sinisenä, jos käytetään jäähdytystoimintoa. Voit muuttaa asetustarvoa napsauttamalla ympyrän alapuoliskon plus- ja miinuspainikkeita.

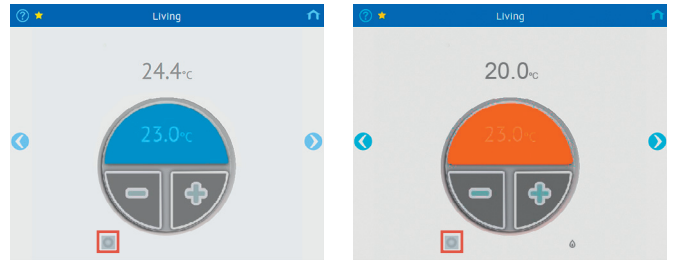

Jos huoneessa on analoginen termostaatti, voit määrittää sen ohituksen huoneasetuksissa.

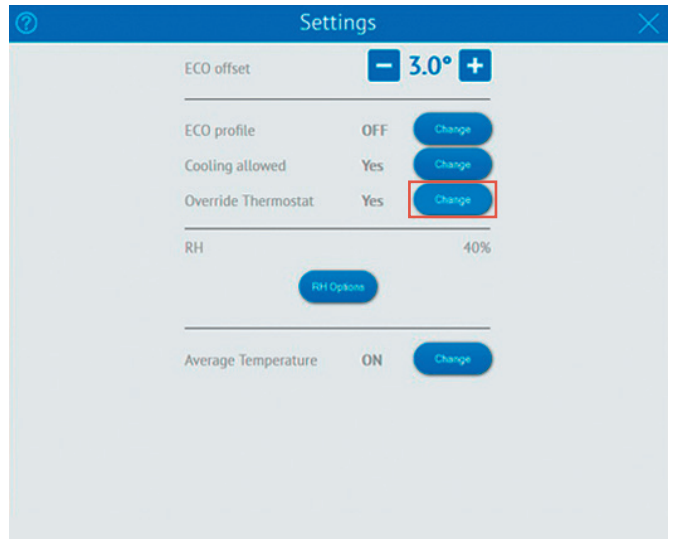
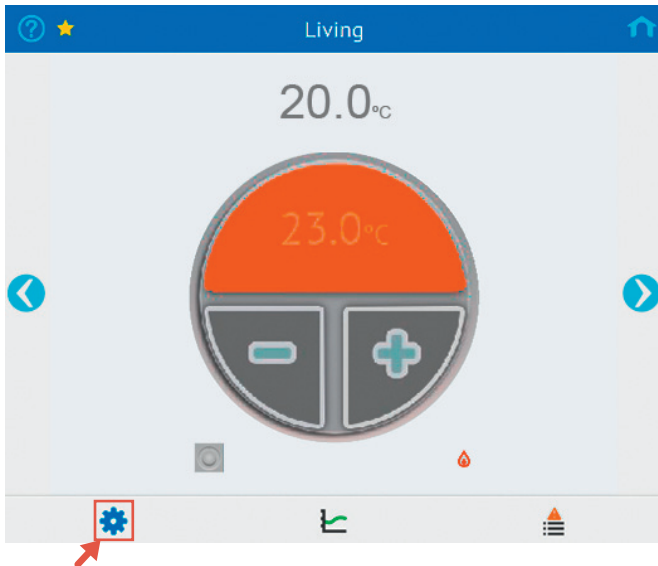

Jos haluat muuttaa asetustarvoa digitaalisessa tai analogisessa termostaatissa, kun Termostaattitilan ohitus-tila on käytössä, aseta oikea arvo painamalla painikkeita.

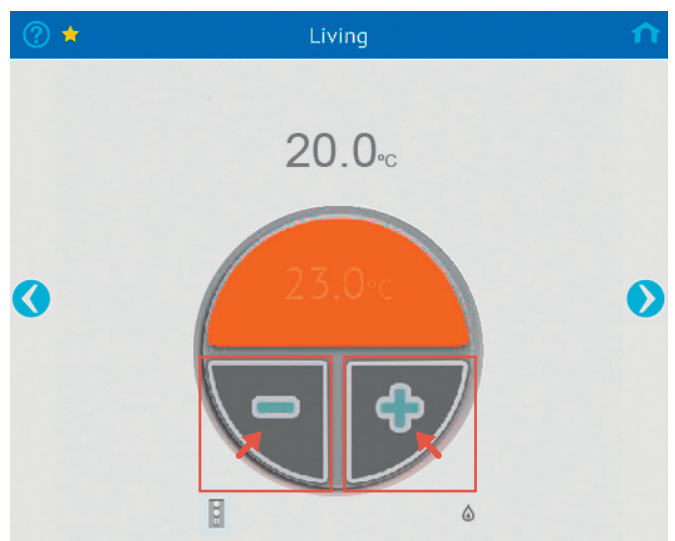

Asetusarvoalue (oranssi tai sininen) tummentuu sen mukaan, tehostatko huoneen lämmitystä vai jäähdytystä. Jos säätimen väri on vaalea, lämmitys tai jäähdytys keskeytetään, kunnes huonelämpötila vastaavasti laskee tai nousee.

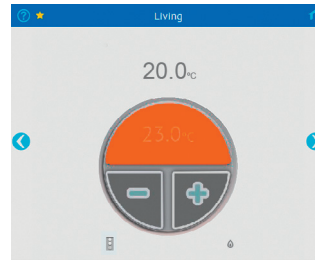

Lämmitystä tarvitaan (tumma oranssi).

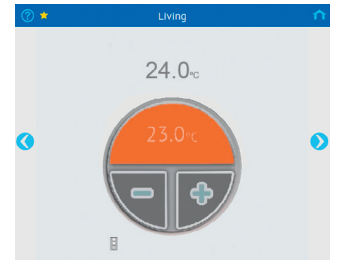

Lämmitystä ei tarvita (vaalea oranssi).

Alarms

Kun järjestelmässä on aktiivisia hälytyksiä, niiden ilmaisin näkyy aloitussivulla.

Hälytystyypit ja niiden kuvakkeet



Paristohälytys. Vaihda termostaatin paristo.



Radioyhteys hävinnyt. Tämä kuvake osoittaa, että termostaatin tai anturin ja lämmitys-/jäähdytysjärjestelmän (UFH) säätölaitteiston välillä ei ole yhteyttä. Tarkista laitteen sijainti tai vaihda tarvittaessa paristo.



Tekninen hälytys. UFH-järjestelmässä on toimintahäiriöitä. Kutsu ammattitaitoinen asentaja tarkistamaan asennus mahdollisimman pian.



RH-raja-arvo. Kondensaatio suojaus on käytössä ja jäähdytys on keskeytetty tässä huoneessa.

Kun napsautat kuvaketta, näyttöön avautuu hälytysluettelo, jossa näkyy:

- yhteyden tila. Vihreä valintamerkki tarkoittaa, että yhteys on kunnossa. Oranssi kolmio tarkoittaa, että yhteydessä on ongelmia.
- luettelo huoneista, joissa on hälytyksiä käytössä. Luettelossa näkyy huoneen nimi ja hälytystyyppin kuvake. Napsauttamalla huonetta pääset hälytysisivulle, jolla on lisätietoja.

Voit näyttää huoneen hälytysluettelon, jossa näkyy kyseisen huoneen hälytysten tila, kahdella tavalla:

- napsauttamalla huonetta järjestelmähälytysten luettelossa edellä kuvatulla tavalla
- napsauttamalla huoneen hälytysluettelon valintaa huonesivulla. Jos et löydä pikavalintaa, siirry U@home-peruskäyttö-sivulle.

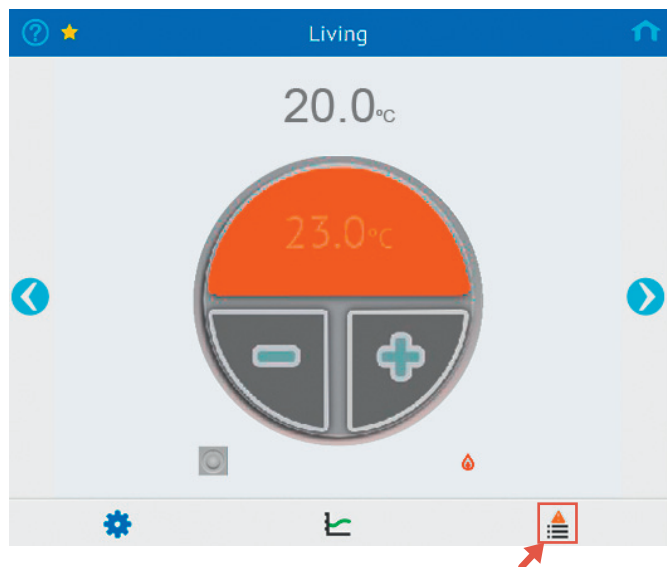
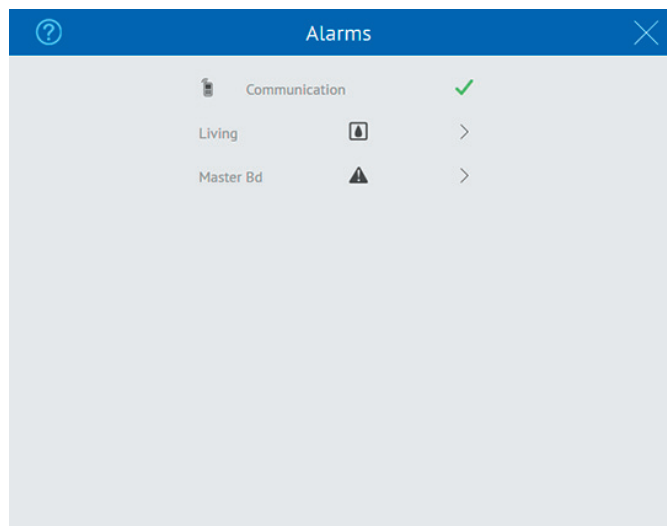
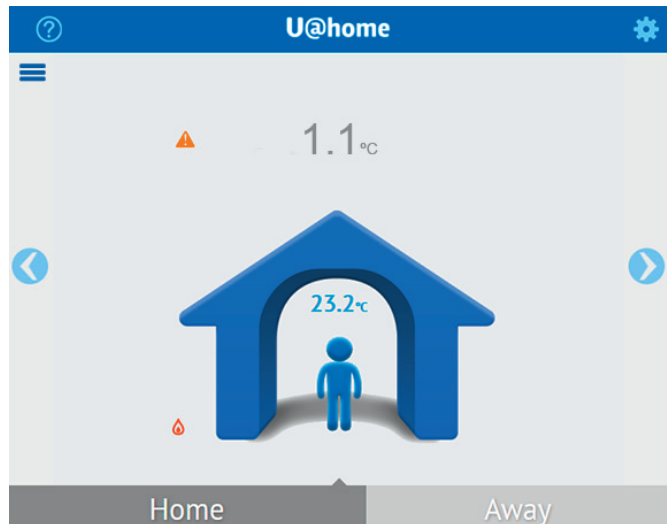

Kaikkien hälytysten tilat näkyvät huoneen hälytysluettelossa.

Kuvakkeet



Ei aktiivisia hälytyksiä.



Uusi aktiivinen hälytys. Kuittaa hälytys napsauttamalla kuvaketta, jolloin se muuttuu oranssiksi.



Aktiivinen hälytys, joka on jo kuitattu.

Hälytys aktivoituu myös silloin, kun talon keskilämpötila laskee tietyn rajan alapuolelle. Hälytys päättyy automaattisesti, kun lämpötila nousee tietyn astemäärän verran rajan yläpuolelle (hystereesi). Voit määrittää, että tämän hälytyksen aktivoitumisesta lähetetään viesti sähköpostiisi.

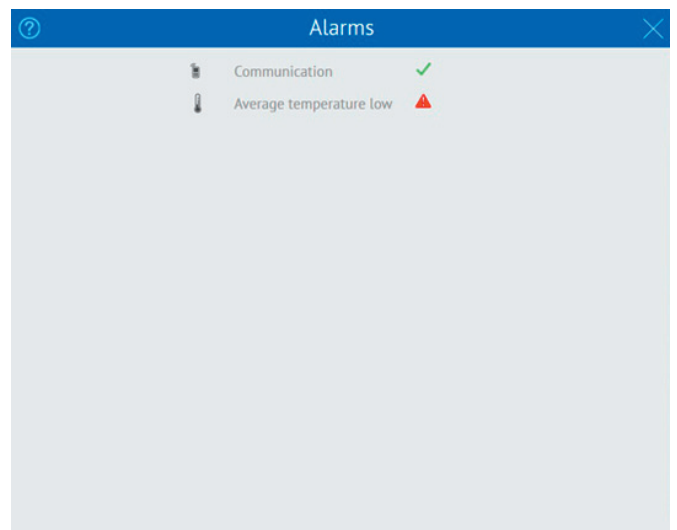
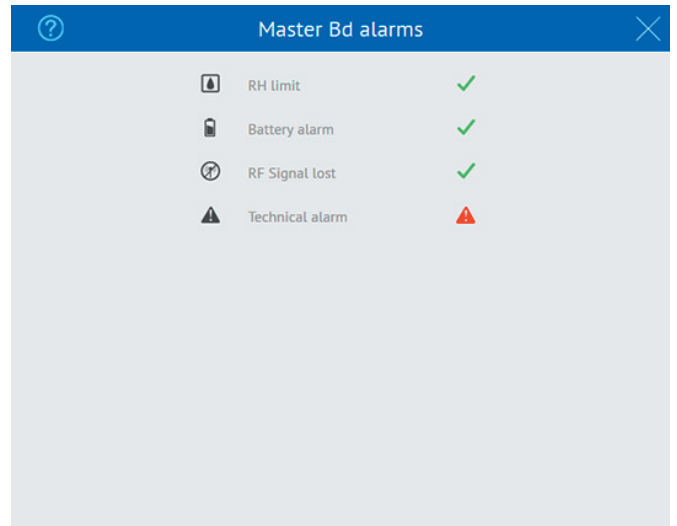

Voit muokata hälytyksen aktivoitumisen ja hystereesin raja-arvoja valitsemalla Järjestelmäasetukset > Hälytysasetukset.

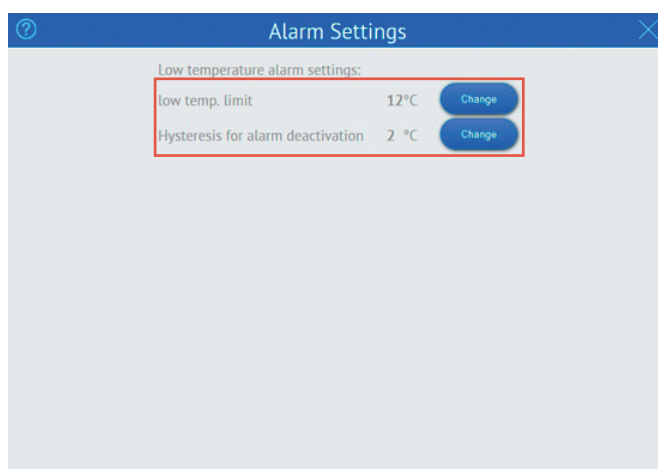
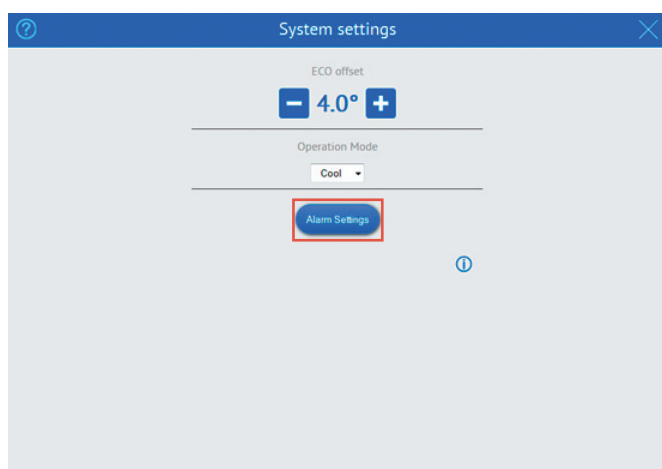
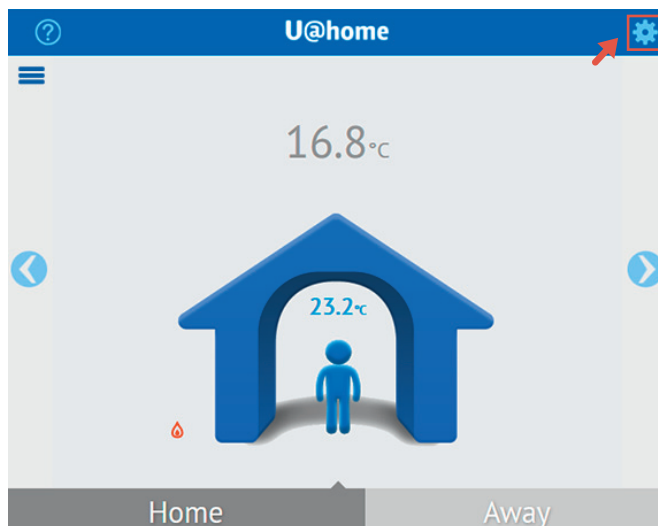

Sähköposti-ilmoitus voidaan lähettää myös, kun palvelin menettää yhteyden U@home-moduuliin. Tämä voi tarkoittaa, että:

- kodissasi on sähkökatkos. Myös lämmitysjärjestelmät ovat voineet lakata toimimasta, mikä aiheuttaa jäätyminen ja laitteiden rikkoutumisen vaaran.
- U@home-moduulissa on häiriö tai virheellinen kytkentä.
- internet-yhteyttä ei ole, koska internet-palvelun tarjoaja on keskeyttänyt palvelun tai koska reititys on määritetty virheellisesti.

Jos haluat ottaa hälytysilmoitukset käyttöön, merkitse valinta alla kuvattuun valintaruutuun rekisteröinnin aikana. Tutustu Käyttäjätilin luominen -osioon.

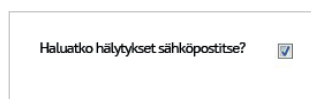

Voit muuttaa tätä asetusta myöhemmin siirtymällä käyttäjäprofiilisivullesi ja napsauttamalla Päivitä profiili -painiketta.

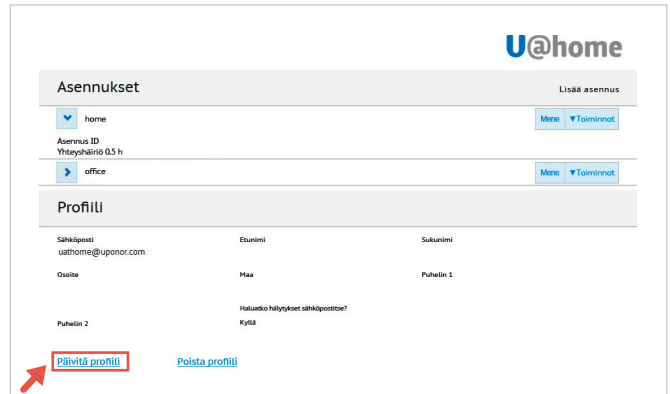

Hälytys käynnistyy vasta tietyn ajan kuluttua siitä, kun palvelin on huomannut yhteyden katkenneen. Näin estetään lyhyitä yhteyshäiriöitä aiheuttamasta tarpeettomia hälytyksiä. Voit määrittää hälytyksen viiveen valitsemalla Toimet > Muokkaa.



Määritä sen jälkeen viiveen kesto tai poista hälytys käytöstä valitsemalla Ei käytössä. Napsauta lopuksi Tallenna-painiketta.

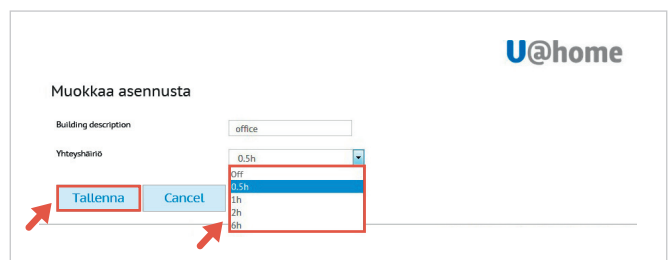

Trendit ja hyötykerroin

U@home voi tallentaa ja näyttää järjestelmän lämpötila-arvot viimeisten 24 tunnin ja 7 päivän ajalta sekä muita järjestelmän suorituskykyyn liittyviä tietoja, kuten

- kunkin huoneen lämpötila.
- huoneen asetusarvon.
- järjestelmän keskilämpötilan.
- ulkolämpötilan, jos järjestelmään kuuluu ulkoanturi.
- hyötykerroimen, joka ilmaisee järjestelmän energiatehokkuuden.

Voit tarkastella näitä tietoja napsauttamalla kullakin huonekohtaisella sivulla olevaa tilastokuvaketta (trendikuvaketta). Jos et löydä pikavalintaa, tutustu U@home-peruskäyttö-osioon.

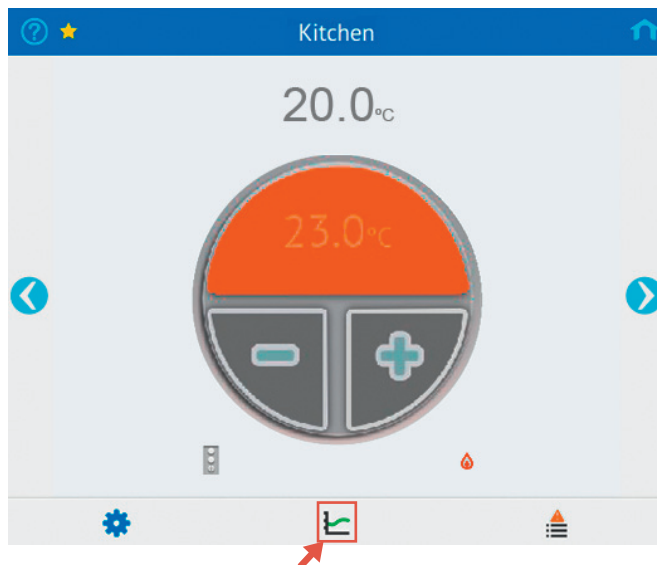

Näyttöön avautuu uusi sivu, joka sisältää kaksi kaaviota:

- Ensimmäisessä kaaviossa on tietoja kohteena olevan huoneen lämpötilasta sekä huonelämpötilan, asetusarvon ja ulkolämpötilan vertailu, mikäli ne ovat käytettävissä.
- Toisessa kaaviossa on tietoja järjestelmän lämpötilasta, kuten talon keskilämpötila ja ulkolämpötila, mikäli ne ovat käytettävissä.

Sivun yläreunassa olevien painikkeiden avulla voit valita, tarkastellaanko 24 tunnin vai 7 päivän näkymää.

Sivun alaosassa näkyvät kaikkien huoneiden hyötykerroimet. Valittu huone on korostettu sinisellä. Hyötykerroin ilmaisee sen prosenttiosuuden kokonaisajasta, jolloin lämmitys tai jäähditys on käytössä (käyttölaitteeseen on kytketty virta). Korkea arvo on tavallisesti merkki matalasta energiatehokkuudesta.

Seuraavassa on muutamia mahdollisia tulkintoja:

- Jos kaikissa huoneissa on alhainen käyttöaste (enintään 30 – 40 %), järjestelmän syöttöteho on tarpeettoman suuri.
- Jos kaikissa huoneissa on korkea käyttöaste (vähintään 70 – 80 %), järjestelmän syöttöteho on liian pieni.
- Jos automaattinen tasapainotus on käytössä, pitkät silmukat nostavat hyötykerrointa. Lisätietoja on Uponor Smatrix Wave PLUS -oppaassa.
- Jos hyötykerroin on korkea mutta huone on kylmä, tarkista kyseisen vyöhykkeen käyttölaitte ja jakoventtiili.

Pyydä asentajaa tarkistamaan hyötykerroinarvot ja parantamaan asennuksen energiatehokkuutta.

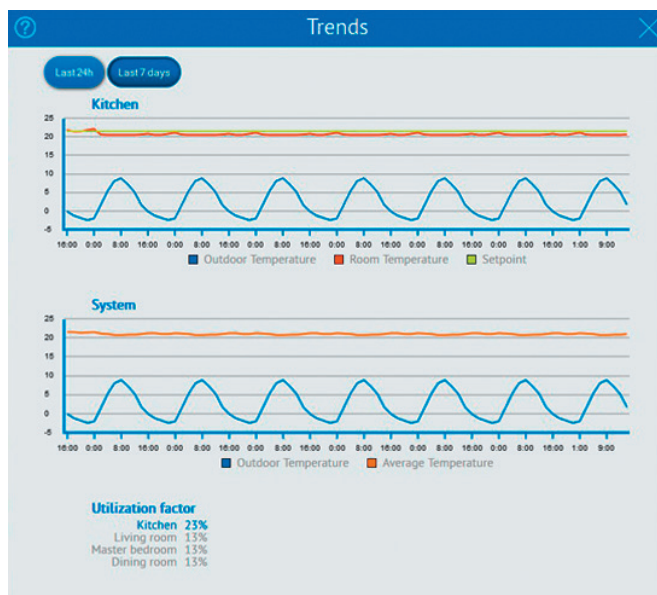

Kosteuden säätö

Kosteudensäätötoiminnot estävät kondensaation, kun jäähdytystoiminto on käytössä, ja lisäävät kosteudenpoistajan hallintamahdollisuuksia. Lisätietoja on Uponor Smatrix Wave PLUS -järjestelmän käyttöoppaassa.

Kosteudensäätötoimintojen käyttöönoton vähimmäisvaatimukset:

- Patterijärjestelmän tulee tukea jäähdytystä.
- Kohteena olevassa huoneessa on oltava digitaalinen termostaatti, johon sisältyy kosteusanturi (Uponor Smatrix Wave PLUS Termostaatti D+RH T-167).
- Kosteudensäätövalinnat ovat käytettävissä (edellyttäen, että huoneen jäähdytys on sallittu ja edellä mainitut vaatimukset täyttyvät) Huoneasetukset-sivulla. Jos et löydä pikavalintaa, tutustu U@home-peruskäyttö-osioon.

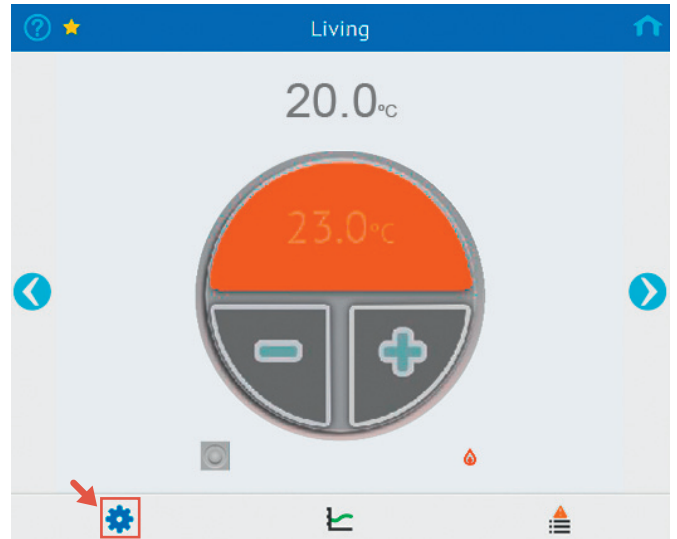

Voit määrittää kosteudensäätötoiminnot huoneasetuksissa.

Tällä sivulla voit määrittää tai näyttää seuraavat parametrit:

- huoneen tämänhetkinen suhteellinen kosteus (RH)
- kosteudensäädön käyttöönotto/käytöstäpoisto
- kosteuden asetusarvo
- kosteuden hystereesi.

Lisätietoja näiden toimintojen ominaisuuksista on Uponor Smatrix Wave PLUS-järjestelmän käyttöoppaassa.

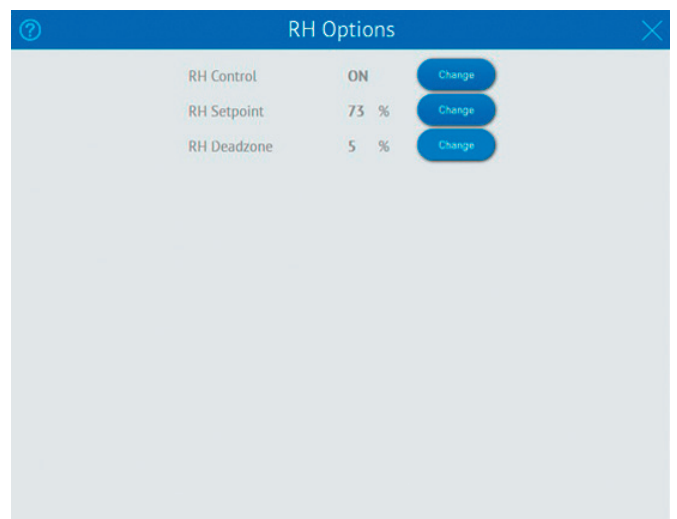
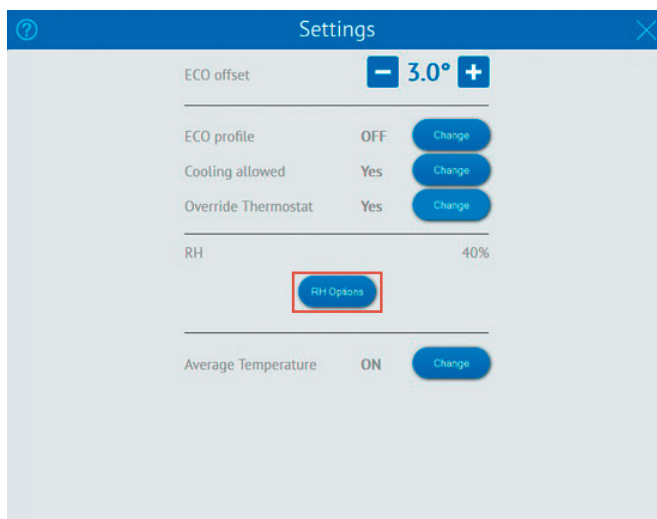

ECO-profiilit

Halutessasi voit määrittää erikseen kunkin huoneen ECO- ja Comfort-tilojen ajastuksen. Lisätietoja asetuksista on Uponor Smatrix Wave PLUS -järjestelmän käyttöoppaassa.

Jos huoneessa on käytössä oma profiili, näytössä näkyvä kuvake osoittaa ohjelman numeron.

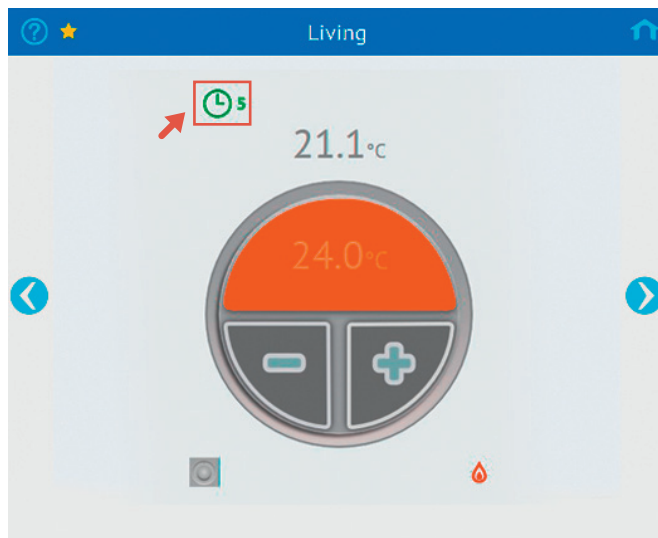

U@home-järjestelmässä voit valita profiilit P1–P6 tai poistaa ajastuksen käytöstä (ECO pois). Tämä valinta on käytettävissä huoneasetuksissa.

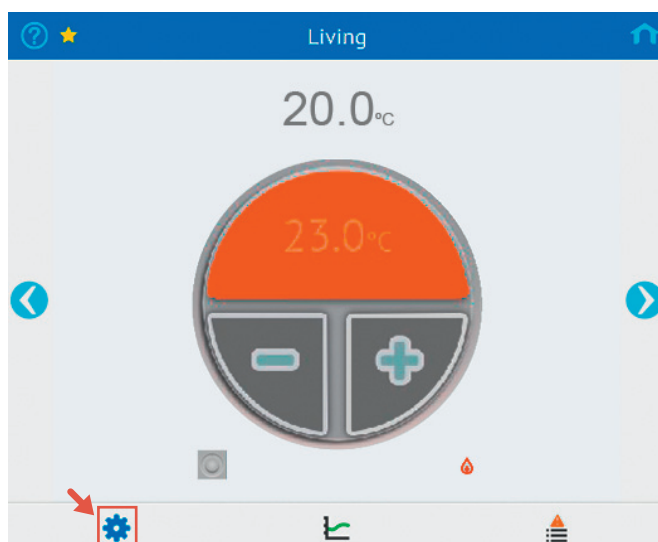

Huomaa, että räätälöityä profiilia ei voi valita U@home-järjestelmässä. Sen voi valita vain käyttöpaneelissa I-167.

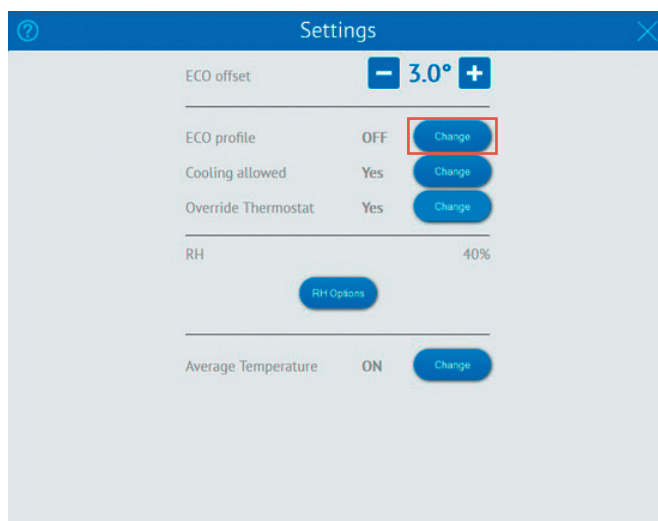

Huoneiden keskilämpötila

Talon sisätilojen keskilämpötila näytetään aloitussivulla.

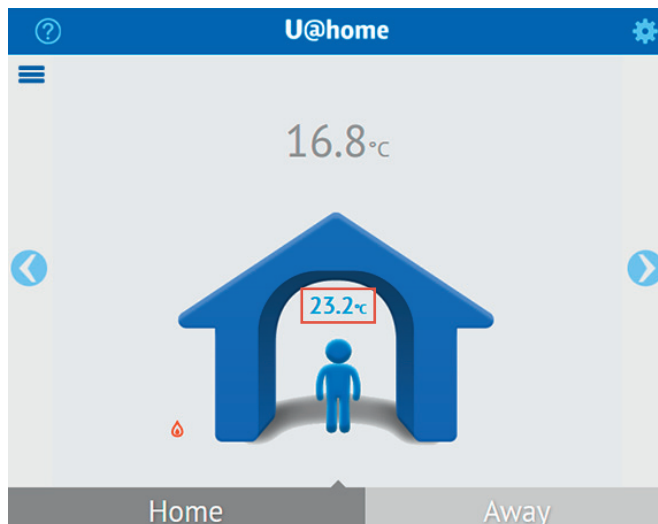

Joskus voi olla hyödyllistä sulkea tiettyjä huoneita pois keskilämpötilan laskennasta. Jos esimerkiksi autotallissasi on lattialämmitys ja muita huoneita matalampi asetusarvo, tämä tieto kannattaa ehkä jättää pois keskilämpötilan laskennasta.

Voit sulkea tietyn huoneen pois keskilämpötilan laskennasta huoneasetuksissa.

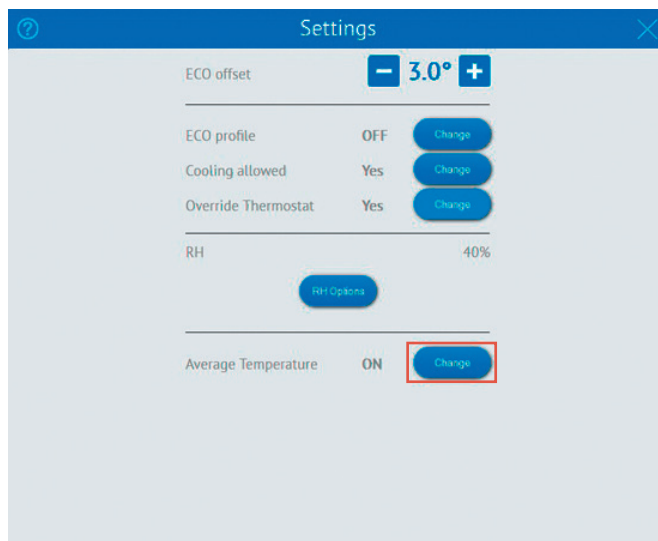

Asennuksen muutosten käyttöönotto

Järjestelmä tunnistaa kaikki asennukseen tehdyt muutokset (kuten huoneiden ja antureiden lisäämisen tai poistamisen) automaattisesti ja päivittää ne verkkokäyttöliittymään.

Asennusten lisääminen

Käyttäjätalillasi voit hallita useita rakennuksia.

Voit lisätä uuden kohteen helposti valitsemalla Lisää uusi U@home-moduuli.



Anna tämän jälkeen uuden laitteen tunnistetiedot ja kuvaus. Jos et löydä oikeita tietoja, katso ohjeet Käyttäjätalilin luominen -osiosta.

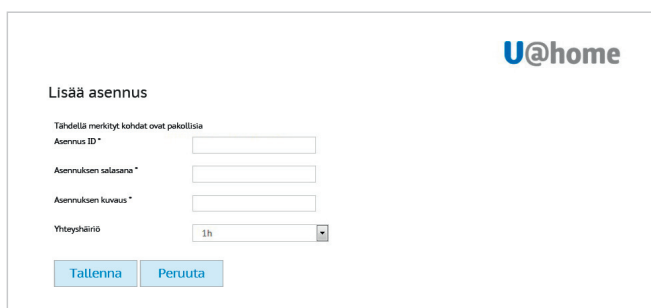

U@home-moduulin vaihtaminen

Joskus sinun voi olla tarpeen vaihtaa käyttäjätalillasi hallittavia laitteita. Tämä tulee kysymykseen esimerkiksi silloin, kun:

- asennuksesi U@home-moduuli on vaihdettava uuteen.
- olet muuttamassa uuteen asuntoon, jolloin sinun on purettava vanha laite ja asennettava se uuteen sijaintiin.

Ensimmäisenä toimenpiteenä lisäät uuden laitteen edellisen Lisää lisäasennuksia -osion ohjeiden mukaan.

Seuraavaksi poistat vanhan laitteen valitsemalla Toimet > Poista U@home-moduuli. Vahvasta poisto. Huomaa, että uusi omistaja ei voi lisätä laitetta tililleen, ennen kuin edellinen omistaja on suorittanut tämän vaiheen.

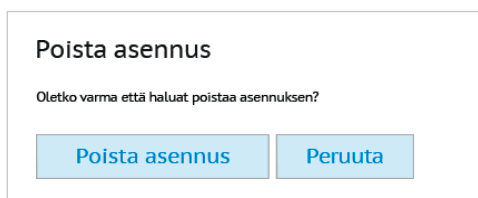
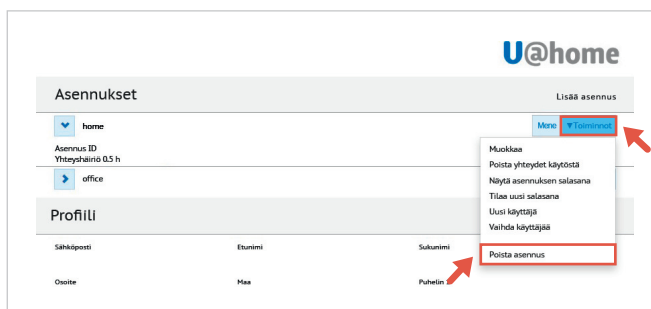

Salasanan vaihtaminen

Jos olet asentamassa käytettyä järjestelmää, sinun kannattaa vaihtaa salasana, jotta aiempi omistaja ei voi enää käyttää järjestelmää.

Voit tehdä tämän valitsemalla Toimet > Tilaa uusi salasana.

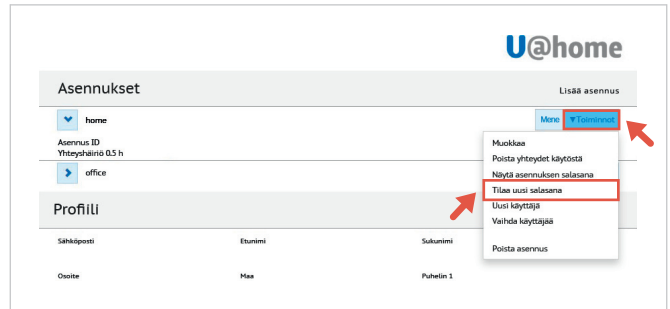

Käyttäjien valtuuttaminen

Sinun voi olla tarpeen laajentaa asennuksesi käyttöoikeus esimerkiksi:

- muille perheen tai talouden jäsenille.
- alaisillesi.
- asennuksen suorittajalle, jos olet solminut huoltosopimuksen.

Valtuutetut käyttäjät voivat tarkastella ja muokata asennuksesi asetuksia. He eivät kuitenkaan voi tehdä hallintatoimia, kuten:

- valtuuttaa muita käyttäjiä.
- tilata uutta salasanaa laitteen hallintaa varten.
- poistaa asennusta.
- poistaa muita valtuutettuja käyttäjiä.

Voit valtuuttaa henkilön käyttämään asennusta valitsemalla Toimet > Valtuuta käyttäjä.

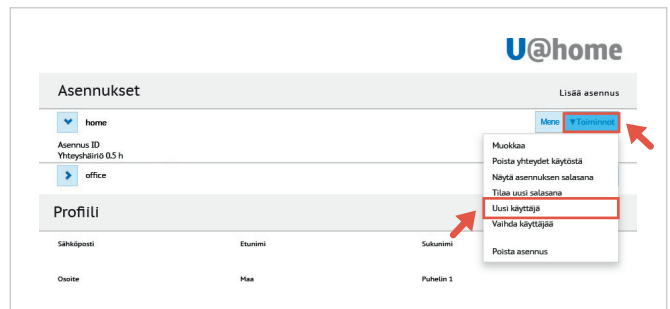

Valtuutettujen käyttäjien näkymä on seuraavanlainen.

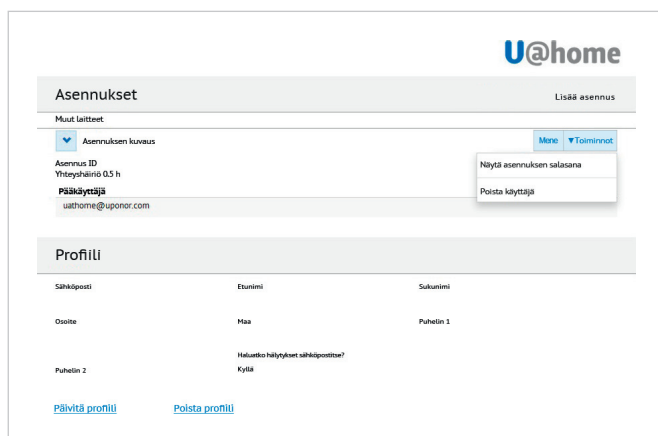

Anna käyttäjän sähköpostiosoite pyydetessä ja valitse Valtuuta käyttäjä.

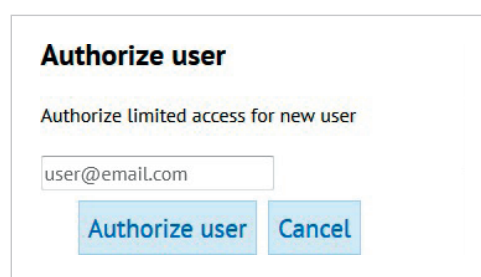

Antamaasi sähköpostiosoitteeseen lähetetään viesti. Viesti sisältää linkin, jota napsauttamalla uusi käyttäjä siirtyy rekisteröintiin. Aiemmin rekisteröity käyttäjä ohjataan sisäänkirjaukseen.

Tutustu Käyttäjätilin luominen -osioon. Tässä tapauksessa käyttäjää ei pyydetä antamaan laitteen tunnistetietoja rekisteröinnin yhteydessä.

Älypuhelin-/tablet-sovellukset



Älypuhelin-/tablet-sovellusten lataaminen

iPhone®-, iPad®- ja Android™-laitteille on luotu omat sovellukset. Voit ladata haluamasi sovelluksen helposti skannaamalla **QR-koodin**, joka on annettu alla, pikaoppaassa ja verkkosivustolla osoitteessa www.uponor.com/uathome/apps.



Sovelluksia voi ladata myös App Store™- ja Google Play -palveluissa.

Sovellusasetusten määrittäminen

Kun määrität sovellusasetukset ensimmäistä kertaa, sinun on oltava asennuspaikalla ja yhteydessä paikalliseen WLAN-verkkoon.

Jos käytät Apple-laitetta, sovellus pyytää ensimmäisellä käyttökerralla luvan käyttää sijaintitietojasi. Tietojen avulla selvitetään asennuspaikan sijainti. Sovellus myös vastaanottaa puhelimen tai tabletin käyttöjärjestelmästä lähetettyjä tietoja asennuspaikan säästä.

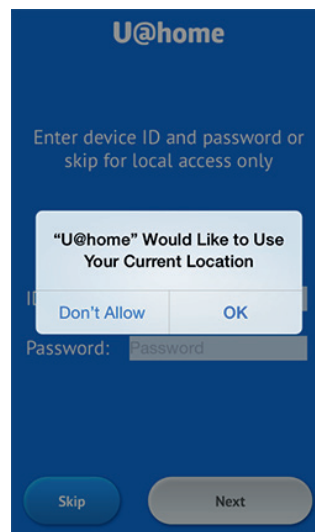

Huomaa: Jos GPS-sijainninmäärittäminen ei ole käytössä Android-laitteessa asetusten määrittämisen aikana, säätietoja ei voida noutaa eikä näyttää sovelluksessa.

Seuraavaksi annat laitteen tunnistetiedot. Löydät ne U@home-moduulin sivupaneelissa olevasta keltaisesta tarrasta sekä pikaoppaasta.

U@home

Syötä laitteen ID ja salasana tai ohita pelkkää kotiverkossa käyttöä varten

ID ID

Salasana Salasana

Ohita Seuraava

ID 000000
PW xyzxyz

Jos haluat käyttää järjestelmää vain paikallisesti, valitse Ohita. Tällöin voit käyttää U@home-järjestelmää vain ollessasi kotona ja yhteydessä paikalliseen WLAN-verkkoon. Tunnistetietoja ei vaadita.

Seuraavaksi sovellus haluaa vahvistaa paikallisen WiFi-verkon nimen. Vahvista verkko valitsemalla Seuraava. Jos asetus on väärä, vaihda laitteen käyttämää WLAN-verkkoa valitsemalla Ei.

U@home

WiFi

Laitte on kytketty WLAN verkkoon. Onko tämä kotiverkkosi?

Uponor WIFI

Ei Seuraava

Jos paikallisverkossa havaitaan useita laitteita, sovellus näyttää luettelon verkkoon yhdistetyistä laitteista ja niiden sarjanumeroista. Valitse haluamasi vaihtoehto.

Ennen jatkamista sinun on hyväksyttävä U@home-järjestelmän käyttöehdot. Tutustu lainsäädännön mukaisiin vaatimuksiin, valitse valintaruutu ja napauta Hyväksy-painiketta.

U@home

Käyttöehdot:

*Uponor tarjoaa U@home-palvelun huone-
lämpötilan säätelyä varten Uponor-sisälmas-
tojärjestelmän käyttäjille. U@home-
palvelun käyttöön tarvitaan Uponor-
sisälmastojärjestelmän yhteyteen asennettu
U@home-moduuli.
U@home-palvelun käyttö on mahdollista (1)
suoraan asennetun moduulin kautta, (2)
etäyhteydellä verkossa osoitteessa
<https://uathome.uponor.com> tai (3) etäyhtey-
dellä tablet-laitteelle tai älypuhelimelle
ladattavan mobiilisovelluksen kautta. Mobiili-
sovellus on saatavilla kolmansien osapuol-
ten verkkosivuilta, esimerkiksi Applen tai

Hyväksyn ehdot

Hyväksy

Sovellusten peruskäyttö – Koti- ja Poissa-tilat

U@home-järjestelmän aloitussivu

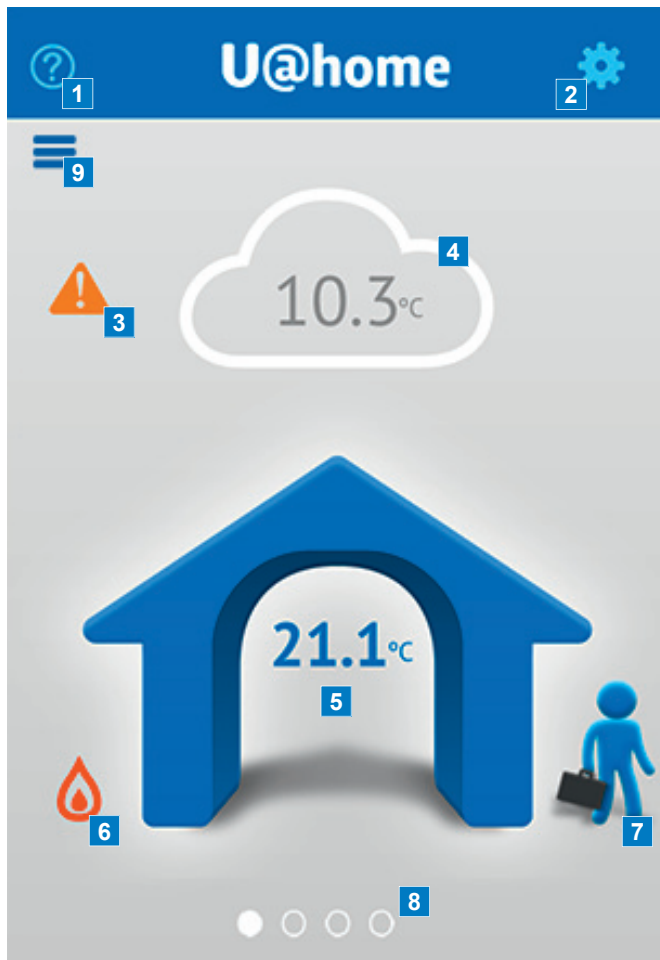

- 1 Linkki ohjesivuille. Napauta tätä, jos tarvitset apua.
- 2 Järjestelmäasetukset. Napauta tätä, kun haluat määrittää yleiset asetukset.
- 3 Hälytysten ilmaisin. Tämä kuvake näkyy ainoastaan silloin, kun järjestelmässä on aktiivisia hälytyksiä. Näytä lista järjestelmähälytyksistä napauttamalla tätä.
- 4 Ulkolämpötila ja säätiedot. Jos olet ottanut sijaintitiedot käyttöön alkuasetuksia määrittäessäsi, käyttöjärjestelmäsi sääpalvelu noutaa säätiedot. Jos järjestelmään on asennettu ulkoanturi, tässä näkyy sen mittaama arvo.
- 5 Sisälämpötila. Talon kaikkien huoneiden keskilämpötila.
- 6 Lämmitys-/jäähdytystoiminnon ilmaisin:
 - 🔥 Lämmitystoiminto
 - ❄️ Jäähdytystoiminto
- 7 Koti-/Poissa-tila: Napsauta ihmiskuvaketta ja vedä se sisälle taloon (Koti-tila), kun tulet kotiin. Tällöin lämpötilat säädetään miellyttäväksi – lämpimiksi talvella ja viileiksi kesällä.

Jos lähdet lomalle tai olet useita päiviä poissa kotoa, napsauta ihmiskuvaketta ja vedä se ulos talosta (Poissa-tila). Tällöin talon lämpötilat asetetaan energiansäästötilaan. Tarkista järjestelmän toimittajalta, miten säästät parhaiten energiaa Poissa-tilassa. Päivien määrä ja ECO-asetukset ovat asennuskohtaisia.
- 8 Pisteet ilmaisevat käytettävissä olevien näkymien määrän ja sen, mikä näkymistä on aktiivinen.
- 9 Pikalinkki huoneluetteloon.

iPad-/tablet-versiossa näkymät ovat erilaiset. Jos käänät laitteen vaaka-asentoon, näkyviin tulee aloitusnäyttö ja kaksi huonetta. Jos käänät iPadin tai tabletin pystyasentoon, näkymä on sama kuin älypuhelimessa (kuvattu edellä).

Pyyhkäisemällä ruutuja voit siirtyä sen huoneen näkymään, jota halut tarkastella tai valvoa.

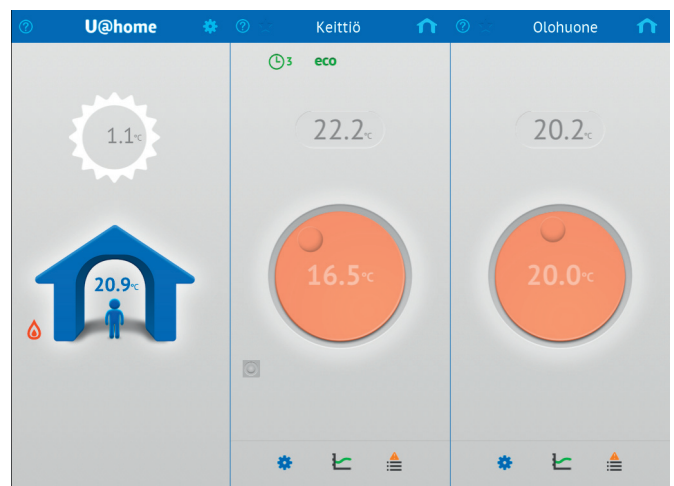

Huonenäkymät



Vierittämällä huonenäkymää alaspäin pääset tarkastelemaan huoneen lisäasetuksia.

- 1** Linkki ohjesivuille. Napauta tätä, jos tarvitset apua.
- 2** Suosikkihuone. Keltaisella korostettu tähti osoittaa, että kyseessä on suosikkihuone. Suosikkihuoneet näkyvät ensimmäisinä. Voit valita minkä tahansa huoneen suosikiksi napauttamalla tähteä. Kun napautat tähteä uudelleen, huone näytö palaa alkuperäiseen sijaintiinsa ja tähti muuttuu siniseksi.
- 3** Huoneen nimi.
- 4** Aloitusivun pikavalinta. Napauttamalla tätä voit palata aloitusivulle.
- 5** ECO-tilan ilmaisin. Osoittaa, että Poissa-tila on käytössä tai huoneelle valittu ECO-profiili on aktiivinen.
- 6** Kosteuden ilmaisin (vain jäähdystoiminnossa). Näkyy vain, jos kondensaatio suojaus on käytössä eli jäähdytys on keskeytetty, koska RH-arvo on ylittänyt asetusarvon.
- 7** Hälytysten ilmaisin. Näkyy vain, jos kohteena olevassa huoneessa on aktiivisia hälytyksiä.
- 8** Huonelämpötila. Nykyinen mitattu arvo.
- 9** Asetusarvo. Tämän huoneen haluttu lämpötila. Lisätietoja on Asetusarvon käyttö-osiossa.
- 10** Termostaattikuvake. Näkyy vain, jos käytössä on julkinen termostaatti T-163 tai vakio termostaatti T-165. Kuvake ilmaisee, onko huoneen nykyinen termostaatti käytössä vai määritetäänkö asetusarvo ulkoisesti U@home-järjestelmässä tai käyttöpaneelissa I-167. Lisätietoja on Asetusarvon käyttö -osiossa.
- 11** Käyttölaitteen tilan ilmaisin. Näkyy, jos käyttölaitteeseen on kytketty virta. Ilmaisin on lämmitystoiminnossa liekki ja jäähdystoiminnossa lumihiihtale.
- 12** Pisteet ilmaisevat käytettävissä olevien näkymien määrän ja sen, mikä näkymistä on aktiivinen.
- 13** Aktiivinen ECO-profiili.
- 14** Huoneasetukset. Napauta tätä, kun haluat määrittää kohteena olevan huoneen lisäasetukset.
- 15** Tilastotiedot. Napauttamalla tätä saat näkyviin järjestelmän trendit viimeisten 24 tunnin tai 7 päivän ajalta ja hyötykertoimen.
Lisätietoja on Trendit ja hyötykerroin -osiossa.
- 16** Hälytysluettelo. Napauttamalla tätä saat näkyviin luettelon tässä huoneessa olevista aktiivisista hälytyksistä.

Koti/Poissa-toiminto

Koti- ja Poissa-tilat, joista käytetään myös nimiä Mukavuus ja ECO, auttavat säästämään energiaa. Asetusarvoja lasketaan lämmitystoiminnossa tai nostetaan ECO-tilan yhteydessä käytetyssä jäähdytystoiminnossa. Tämä vähentää lämmitys- ja jäähdytystarvetta.

Toiminnon voi ajastaa huonekohtaisesti käyttöpaneelissa I-167, kun jokin ECO-profiileista on valittuna. Lisätietoja on ECO-profiilit-osiossa.

Halutessasi voit vaihtaa tilan myös manuaalisesti U@home-järjestelmässä. Tässä tutoriaalissa selitetään, miten tätä toimintoa käytetään. Pyydä järjestelmän toimittajalta neuvoja asetuksia ja Koti-/Poissa-tilojen käyttöä varten optimoidaksesi asennuksesi energiansäästöominaisuudet. Nämä parametrit voivat vaihdella asennuskohtaisesti.

Jos asetat yhteisen ECO-lämmönalennusarvon, siirry järjestelmäasetuksiin ja muuta arvoa painamalla plus- ja miinuspainikkeita. Kun olet valinnut haluamasi arvon, napsauta Lähetä-painiketta.

Näyttöön tulee vahvistussanoma. Vahvista asetus.

Jos haluat asettaa kullekin huoneelle oman ECO-lämmönalennusarvon, määritä arvot yksitellen. Napauta sen huoneen Huoneasetukset-kuvaketta, jonka arvoa haluat muuttaa, ja aseta uusi arvo painamalla plus- ja miinuspainikkeita.

Manuaalista Koti-/Poissa-tilan valintaa käytettäessä ECO-lämmönalennus on määritettävä ennen Poissa-tilaan siirtymistä. ECO-lämmönalennuksen arvo osoittaa, kuinka monta astetta asetusarvoa on nostettava (jäähdytystoiminnossa) tai laskettava (lämmitystoiminnossa) Poissa-tilassa. Tarkista omalle järjestelmällesi sopivin arvo ratkaisun toimittajalta.

Voit asettaa saman ECO-lämmönalennusarvon kaikille huoneille tai yksilöllisen arvon kullekin eri huoneelle.

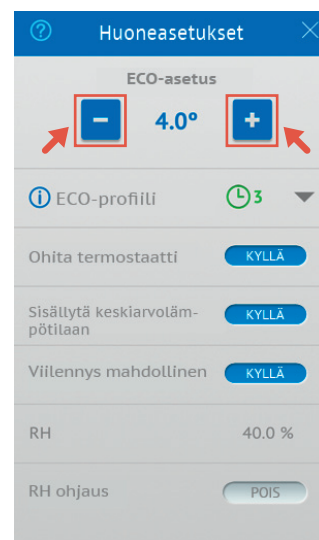

Jos aiot olla poissa kotoa useita päiviä, voit säästää energiaa siirtämällä asennuksesi Poissa-tilaan. Voit tehdä tämän kätevästi aloitusnäytössä painamalla ihmiskuvaketta, kunnes se suurentuu hiukan, ja vetämällä sen sitten ulos talosta:

Muista siirtää järjestelmä Koti-tilaan ennen paluutasi, jotta lämpötila ehtii palautua miellyttäväksi. Tällöin kaikille huoneille palautetaan asetusarvot, jotka niillä oli ennen Poissa-tilaan siirtymistä. Voit palata Koti-tilaan painamalla ihmiskuvaketta ja vetämällä sen takaisin taloon.

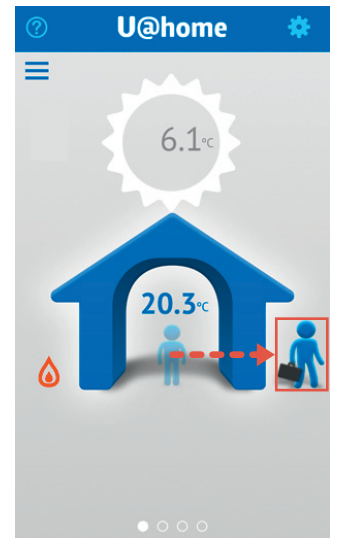
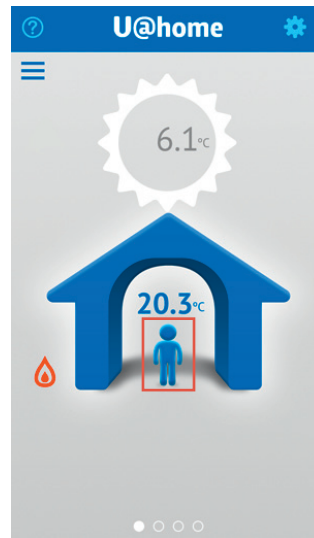

Kun järjestelmä on Poissa-tilassa, kullakin huonekohtaisella sivulla näkyy ECO-tunnus.

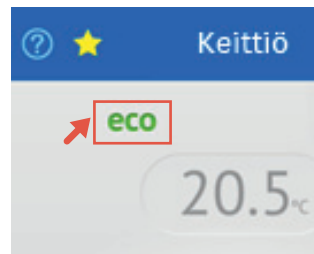

Asetusarvojen käyttö

Uponor Smatrix Wave PLUS -valikoimaan kuuluu perustyyppiltään kahdenlaisia termostaatteja: digitaalisia ja analogisia.

Digitaalisia termostaatteja ovat:

- Uponor Smatrix Wave Digitaalinen termostaatti T-166 (eli termostaatti T-166)
- Uponor Smatrix Wave PLUS Digitaalinen termostaatti D+RH T-167 (eli termostaatti T-167).

Analogisia termostaatteja ovat:

- Uponor Smatrix Wave Julkinen termostaatti T-163 (eli julkinen termostaatti T-163)
- Uponor Smatrix Wave Vakiotermostaatti T-165 (eli vakiotermostaatti T-165).

- Jos haluat mieluummin asettaa lämpötilan termostaatista (Termostaattitilan ohitus -asetus ei ole valittuna), termostaatin asetusarvot luetaan ja näytetään U@home-järjestelmässä ja käyttöpaneelissa I-167. Tässä tilassa säädin näkyy harmaana ja termostaattikuvake on aktiivinen (sininen).

Jos huoneeseen on asennettu digitaalinen termostaatti, lämpötila voidaan säätää termostaateista T-166 ja T-167, käyttöpaneelista I-167 tai U@home-järjestelmästä etäyhteyden kautta. Asetusarvo synkronoidaan automaattisesti kaikkien näiden komponenttien kesken.

Julkinen termostaatti T-163 ja vakiotermostaatti T-165 eivät kuitenkaan tue asetusarvon synkronointia U@home-järjestelmän kanssa, koska näissä termostaateissa asetusarvon muuttaminen tehdään mekaanisesti. Näin ollen käyttäjän on valittava, missä asetusarvot määritetään: joko termostaateissa tai käyttöpaneelissa I-167 ja U@home-järjestelmässä. Lisätietoja on Uponor Smatrix Wave PLUS -oppaassa.



- Jos mieluummin ohitat termostaatin ja määrität asetukset U@home-järjestelmässä tai kosketusnäytöllä, ota Termostaattitilan ohitus -asetus käyttöön. Tässä tilassa huoneeseen asennettu termostaatti jätetään huomioimatta ja sen sijaan käytetään U@home-järjestelmän uutta asetusta. Termostaatin kuvake muuttuu harmaaksi ja säädin näkyy oranssina, jos järjestelmässä käytetään lämmitystoimintoa, tai sinisenä, jos järjestelmässä käytetään jäähdytystoimintoa.



Voit muuttaa asetusarvoa helposti painamalla ja kiertämällä säädintä. Ruutu tummentuu ja asetusarvo siirtyy ylöspäin näkyvämmälle paikalle. Kun nostat sormesi näytöltä, asetusarvo palautuu entiselle paikalleen ja ruutu kirkastuu.



Jos huoneessa on analoginen termostaatti, voit määrittää sen ohituksen huoneasetuksissa.

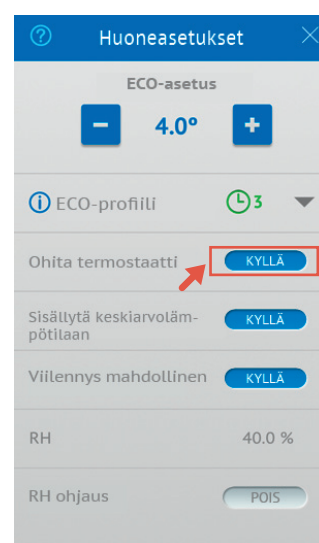

Säätimen väri (oranssi tai sininen) tummentuu sen mukaan, miten paljon lämmitystä tai jäädytystä tarvitaan. Jos säätimen väri on vaalea, lämmitys tai jäädytys keskeytetään, kunnes huonelämpötila laskee tai nousee.

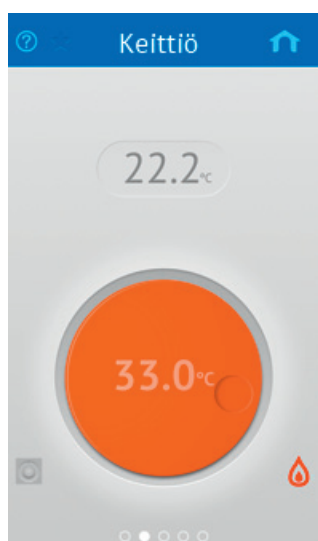

Suuri lämmitystarve (tumma oranssi)



Vähäinen lämmitystarve (keskitumma oranssi)



Lämmitystä ei tarvita (vaalea oranssi)

Hälytykset

Kun järjestelmässä on aktiivisia hälytyksiä, aloitusnäytössä näkyy hälytysten ilmaisin.

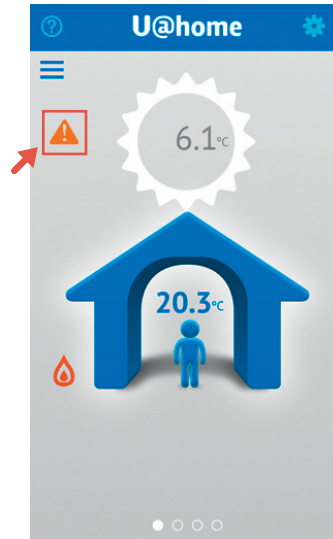





Jos napautat kuvaketta, näyttöön avautuu järjestelmähälytysten luettelo, jossa näkyy:

- yhteyden tila:
 - Etäkäyttö: Vihreä valintamerkki osoittaa, että internet-yhteys ja palvelin toimivat. Oranssi kolmio on merkki siitä, että etäkäytössä on ongelmia.
 - Ei yhteyttä laitteeseen: Vihreä valintamerkki osoittaa, että U@home-moduuli on liitetty lähiverkkoon oikein. Oranssi kolmio tarkoittaa, että paikallista yhteyttä ei voida muodostaa.
- menetetty palvelinyhteys. Tämä hälytys aktivoituu, jos palvelin ei voi muodostaa yhteyttä U@home-moduuliin. Muussa tapauksessa näytetään vihreä valintamerkki.

- matala keskilämpötila. Tämä hälytys aktivoituu, kun talon keskilämpötila laskee tietyn rajan alapuolelle. Hälytys päättyy automaattisesti, kun lämpötila nousee tietyn astemäärän verran rajan yläpuolelle (hystereesi).
- luettelo huoneista, joissa on hälytyksiä käytössä. Luettelossa näkyy huoneen nimi ja hälytystyyppin kuvake. Kun napautat huonetta, voit tarkastella huonekohtaisia lisätietoja.

Voit valita, että matkapuhelimeesi lähetetään pikailmoitus, kun jokin näistä hälytyksistä aktivoituu. Varmista tätä varten, että U@home-järjestelmää koskevat pikailmoitukset on otettu käyttöön käyttöjärjestelmäsi asetuksissa.

Hälytystyytit ja niiden kuvakkeet

-  **Paristohälytys.** Vaihda termostaatin paristo.
-  **Radioyhteys hävinnyt.** Tämä kuvake osoittaa, että termostaatin tai anturin ja lämmitys-/jäähdytysjärjestelmän (UFH) säätölaitteiston välillä ei ole yhteyttä. Tarkista laitteen sijainti tai vaihda tarvittaessa paristo.
-  **Tekninen hälytys.** UFH-järjestelmässä on toimintahäiriöitä. Kutsu ammattitaitoinen asentaja tarkistamaan asennus mahdollisimman pian.
-  **RH-rajaa-arvo.** Kondensaatio suojaus on käytössä ja jäähdytys on keskeytetty tässä huoneessa.

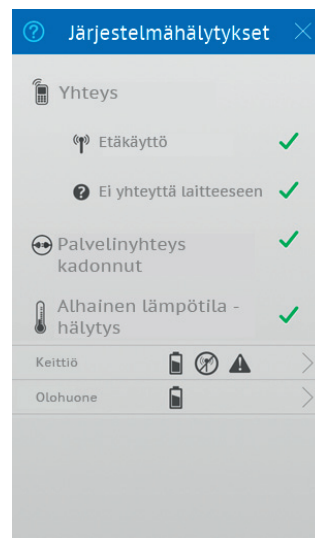

Voit näyttää hälytysten luettelon, jossa näkyy myös kunkin huoneen hälytysten tila, kahdella tavalla:

- Valitse huone järjestelmähälytysten luettelosta edellä kuvatulla tavalla.
- Napauta huoneen hälytysten luetteloa huonenäkymässä. Jos et löydä tätä pikavalintaa, tutustu Sovellusten peruskäyttö -osioon.



Huoneen hälytysten luettelossa näkyy kaikkien hälytysten tila:

Kuvakkeet



Ei aktiivisia hälytyksiä.



Uusi aktiivinen hälytys. Kuittaa hälytys napsauttamalla kuvaketta, jolloin se muuttuu oranssiksi.



Aktiivinen hälytys, joka on jo kuitattu.

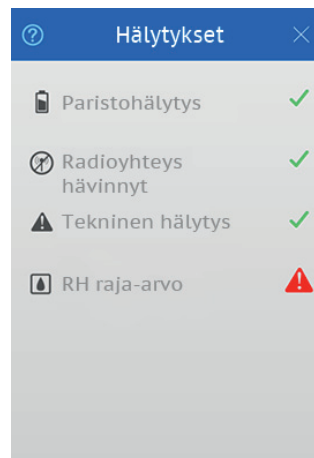

Hälytysasetukset

Tietyt hälytykset on määritettävä Hälytysasetukset-valikossa. Voit avata tämän valikon siirtymällä järjestelmäasetuksiin ja painamalla Hälytysasetukset-painiketta.



Tässä valikossa voit:

- ottaa käyttöön ja poistaa käytöstä pikailmoituksia. Jos et halua, että hälytyksen aktivoitumisesta lähetetään ilmoitus puhelimeesi, voit poistaa pikailmoitukset käytöstä tässä valikossa.
- määrittää matalaa keskilämpötilaa koskevan hälytyksen asetukset. Tässä valikossa voit määrittää, milloin hälytys aktivoituu (lämpötilaraja) ja milloin se päättyy (hystereesi eli kuinka monta astetta keskilämpötilan on noustava, jotta hälytys kytkeytyy pois päältä).
- määrittää palvelinyhteyden katkeamista koskevan hälytyksen viiveen. Tämä hälytys aktivoituu tietyn ajan kuluttua siitä, kun palvelin on menettänyt yhteyden U@home-moduuliin. Voit määrittää viiveen tässä.



Trendit ja hyötykerroin

U@home voi tallentaa ja näyttää järjestelmän lämpötila-arvot viimeisten 24 tunnin ja 7 päivän ajalta sekä muita järjestelmän suorituskykyyn liittyviä tietoja, kuten:

- kunkin huoneen lämpötila.
- huoneen asetusarvon.
- järjestelmän keskilämpötilan.
- ulkolämpötilan, jos järjestelmään kuuluu ulkoanturi.
- hyötykerroin, joka osoittaa järjestelmän yleisen energiatehokkuuden.

Voit tarkastella näitä tietoja napsauttamalla kaikilla huonesivuilla näkyvää tilastokuvaketta (trendit).



Näyttöön avautuu uusi sivu, joka sisältää kaksi kaaviota:

- Ensimmäisessä kaaviossa eritellään tietyn huoneen lämpötilat sekä verrataan huonelämpötilaa, asetusarvoa ja ulkolämpötilaa, mikäli ne ovat käytettävissä.
- Toisessa kaaviossa on tietoja järjestelmän lämpötilasta, kuten talon keskilämpötila ja ulkolämpötila, mikäli ne ovat käytettävissä.
- Voit valita 24 tunnin tai 7 päivän näkymän painamalla ruudun yläosassa olevia painikkeita.

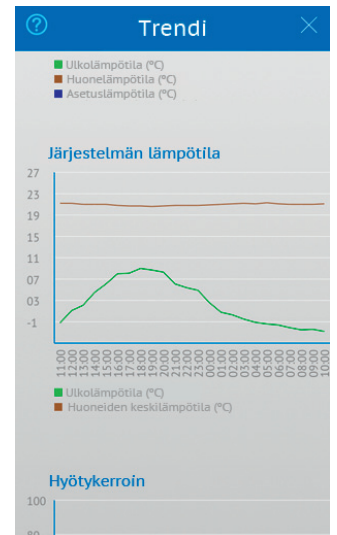
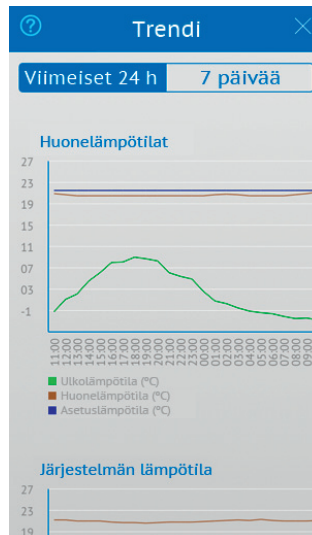

Tuplaklikkaa kutakin kuvaa zoomataksesi.

Vierittämällä näyttöä alaspäin voit tarkastella kaikkien huoneiden hyötykertoimia. Kohteena oleva huone on korostettu sinisellä. Hyötykerroin ilmaisee sen prosenttiosuuden ajasta, jolloin lämmitys tai jäähditys on käytössä (käyttölaitteeseen on kytketty virta). Korkea arvo on tavallisesti merkki matalasta energiatehokkuudesta.

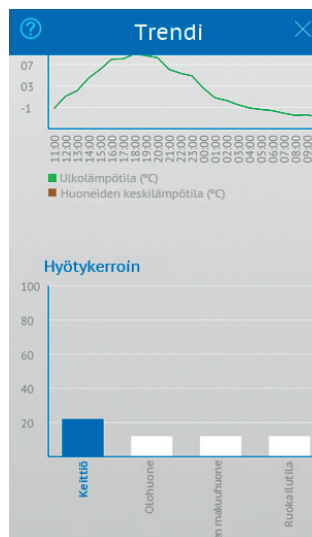

Esimerkkejä tulosten tulkinnasta:

- Jos kaikissa huoneissa on alhainen käyttöaste (enintään 30 – 40 %), järjestelmän syöttöteho on tarpeettoman suuri.
- Jos kaikissa huoneissa on korkea käyttöaste (vähintään 70 – 80 %), järjestelmän syöttöteho on liian pieni.
- Jos automaattinen tasapainotus on käytössä, pitkät silmukat nostavat hyötykerrointa. Lisätietoja on Uponor Smatrix Wave PLUS -oppaassa.
- Jos hyötykerroin on korkea mutta huone on kylmä, tarkista kyseisen vyöhykkeen käyttölaite ja jakoventtiili.

Pyydä asentajaa tarkistamaan hyötykerroinarvot ja parantamaan asennuksen energiatehokkuutta.

Kosteuden säätö

Kosteudensäätötoiminnot estävät kondensaation, kun jäädytystoiminto on käytössä, ja lisäävät kosteudenpoistajan hallintamahdollisuuksia. Lisätietoja on Uponor Smatrix Wave PLUS -järjestelmän käyttöoppaassa.

Kosteudensäätötoimintojen käyttöönoton vähimmäisvaatimukset:

- Patterijärjestelmän tulee tukea jäädytystä.
- Kohteena olevassa huoneessa on oltava digitaalinen termostaatti, johon sisältyy kosteusanuri (Uponor Smatrix Wave PLUS Termostaatti D+RH T-167).
- Kosteudensäätövalinnat ovat käytettävissä Huoneasetukset-näkymässä edellyttäen, että huoneen jäädytys on sallittu ja edellä mainitut vaatimukset täyttyvät. Jos et löydä pikavalintaa, tutustu U@home-peruskäyttö-osioon.



Kosteudensäätötoiminnot voi määrittää huoneasetuksissa.

Tällä sivulla voit määrittää tai näyttää seuraavat parametrit:

- huoneen tämänhetkinen suhteellinen kosteus (RH).
- kosteudensäädön käyttöönotto/käytöstäpoisto.
- RH-valinnoissa voit määrittää:
 - kosteuden asetusarvon.
 - kosteuden hystereesin.
 - kosteudenpoistajan ohjauksen: kyllä/ei.

Lisätietoja näiden toimintojen ominaisuuksista on Uponor Smatrix Wave PLUS -järjestelmän käyttöoppaassa.

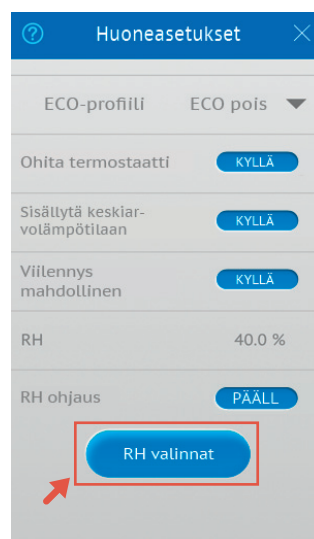

ECO-profiilit

Halutessasi voit määrittää erikseen kunkin huoneen ECO- ja Comfort-tilojen ajastuksen. Lisätietoja tästä ominaisuudesta on Uponor Smatrix Wave PLUS -järjestelmän käyttöoppaassa.

Jos huoneessa on käytössä oma profiili, näytössä näkyvä kuvake osoittaa ohjelman numeron. ECO-osoitin näkyy, jos kohteena olevan huoneen ECO-profiili on aktiivinen valitussa profiilissa.



U@home-järjestelmässä voit valita profiilit P1–P6 tai poistaa ajastuksen käytöstä (ECO pois). Tämä valinta on käytettävissä huoneasetuksissa.

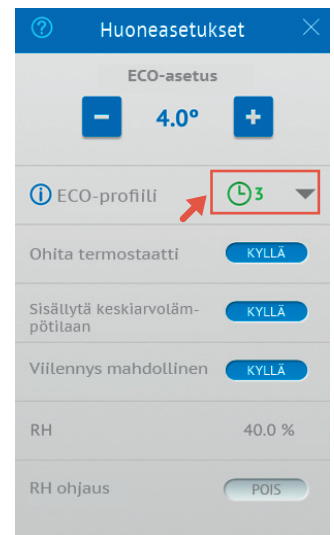

Huomaa, että räätälöityä profiilia ei voi valita U@home-järjestelmässä. Sen voi valita vain käyttöpaneelissa I-167.

Valitse ECO-profiili avattavasta luetteloruudusta. Ei ECOa -asetus tarkoittaa, että ECO-profiilit poistetaan käytöstä kohteena olevassa huoneessa.

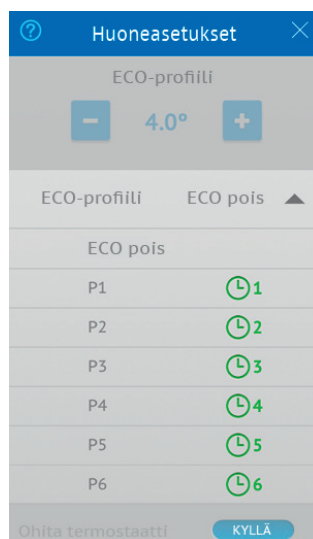

Kun painat info-kuvaketta, näet esimerkin ECO-profilista.

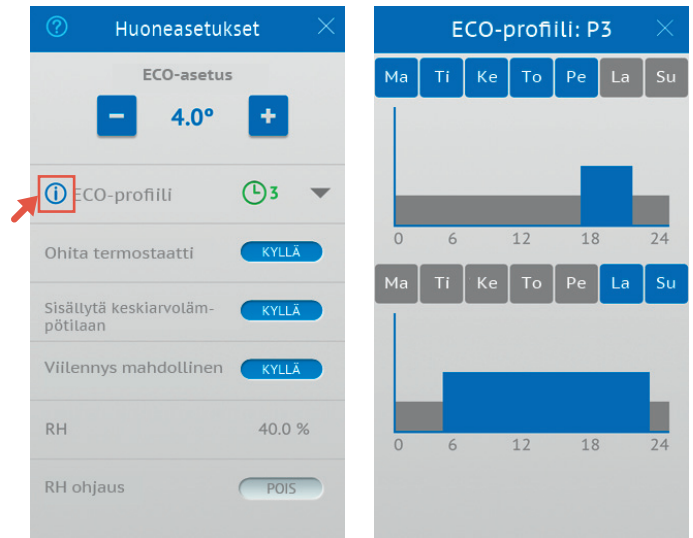

Huoneiden keskilämpötila

Talon sisätilojen keskilämpötila näytetään aloitussivulla.

Joskus voi olla hyödyllistä sulkea tiettyjä huoneita pois keskilämpötilan laskennasta. Jos esimerkiksi autotallissasi on lattialämmitys ja muita huoneita matalampi asetusarvo, tämä tieto kannattaa ehkä jättää pois keskilämpötilan laskennasta.

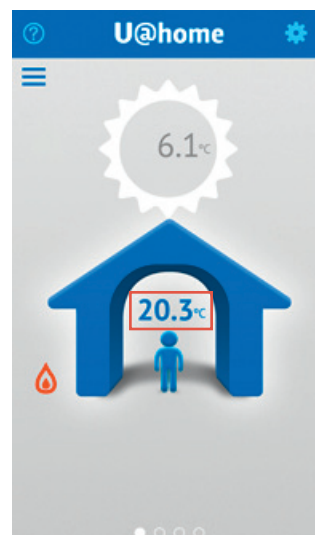

Voit sulkea tietyn huoneen pois keskilämpötilan laskennasta huoneasetuksissa.



Asennuksen muutosten käyttöönotto

Järjestelmä tunnistaa kaikki asennukseen tehdyt muutokset (kuten huoneiden ja antureiden lisäämisen tai poistamisen) automaattisesti. Voit päivittää sovelluksen asettelu ja

valinnat siirtymällä järjestelmäasetuksiin ja napauttamalla Muokkaa asennusluetteloa -painiketta. Valitse asennus/ U@home-moduuli ja napauta Päivitä-painiketta.

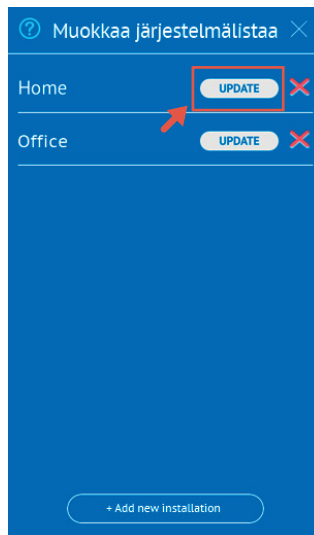
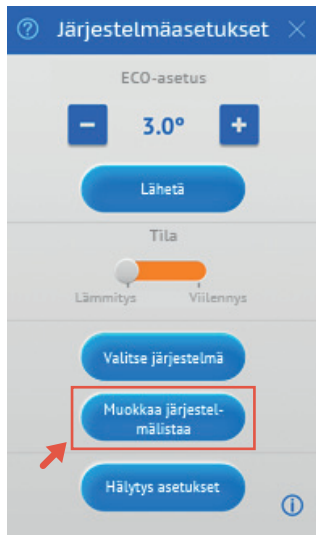
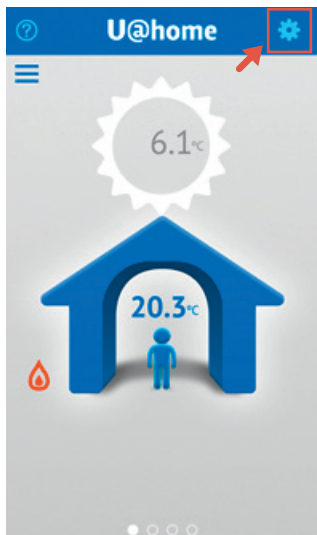

Uuden U@home-moduulin lisääminen U@home-sovellukseen

U@home-sovelluksessa voit hallita useita U@home-moduuleja. Ensimmäinen moduuli määritetään ohjatussa alkuasetusten määrityksessä. Jos haluat lisätä U@home-

moduuleita sovellukseesi, valitse Järjestelmäasetukset > Muokkaa asennusluetteloa > + Lisää uusi asennus.

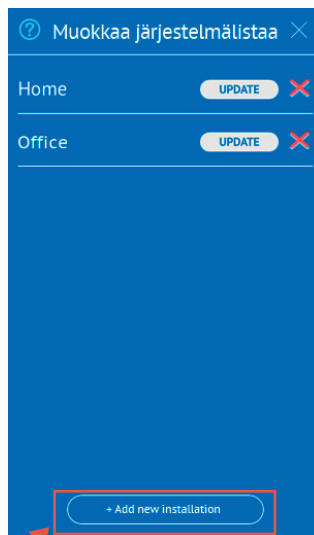
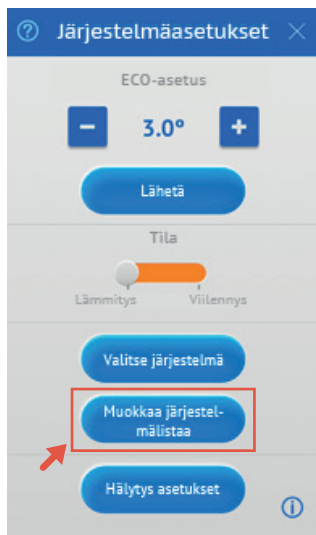
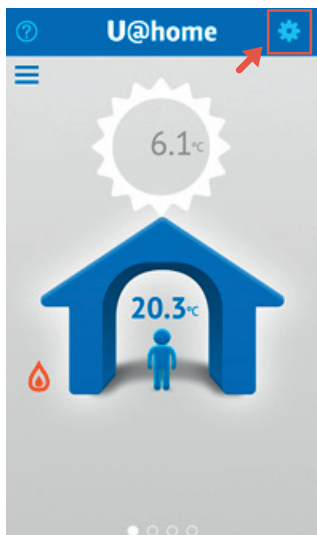

Kun olet kuitannut vahvistussanomana napsauttamalla Kyllä-painiketta, sinua kehoitetaan antamaan moduulille nimi. Näin erotat sovellukseesi sisältyvät asennukset toisistaan.

Tämän jälkeen määrittäminen aloitetaan alusta Sovellusasetusten määrittäminen -osiossa kuvatulla tavalla.

U@home-moduulin poistaminen sovelluksesta

Tiettyssä tilanteessa sinun voi olla tarpeen poistaa sovellukseen lisäämiäsi U@home-moduuleita (esimerkiksi U@home-moduulin vaihdon tai asunnon myymisen yhteydessä).

Voit poistaa kohteen asennusluettelosta painamalla poistettavan U@home-moduulin/asennuksen oikealla puolella olevaa punaista rastia. Näyttöön tulee vahvistussanoma.

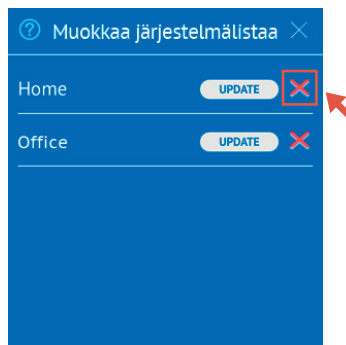

Asennuksen valitseminen

U@home-sovelluksessa voit hallita vain yhtä U@home-moduulia kerrallaan. Sinun on siis vaihdettava kohteena olevaa aktiivista asennusta.

Voit valita aktiivisen U@home-moduulin siirtymällä järjestelmäasetuksiin ja napsauttamalla Valitse asennus

-painiketta. Aktiivinen U@home-moduuli osoitetaan vihreällä valintamerkillä. Jos haluat vaihtaa toiseen moduuliin, napsauta U@home-moduulin/asennuksen nimeä.

Huomaa, että Valitse asennus -painike näkyy vain, jos sovellukseen on lisätty useita U@home-moduuleita.

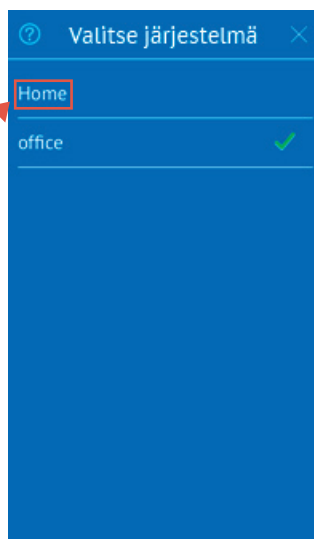
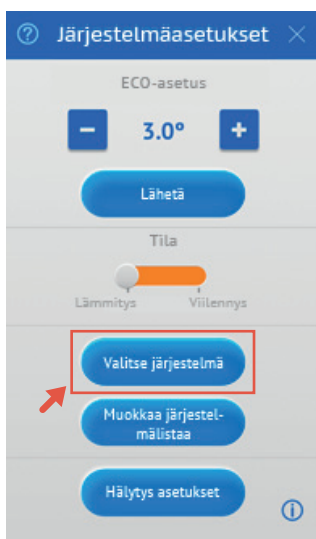

U@home-moduulin vaihtaminen/salasanan vaihtaminen

Jos vaihdat U@home-moduulin, muutos tunnistetaan sovelluksessa, kun se on paikallisessa tilassa. Sinua kehoitetaan nollaamaan ohjelma ja antamaan laitteen tunnistetiedot uudelleen.

Jos muutat laitteen salasanaa, sinun on nollattava laitteen asetukset poistamalla entinen asennus sovelluksesta ja lisäämällä uusi asennus käyttäen uusia tunnistetietoja.

Huomaa, että tämä edellyttää paikallista yhteyttä.

Lisätietoja sovelluksen asetusten määrittämisestä on Sovellusasetusten määrittäminen -osiossa.

U@home Discovery -työkalu – paikallinen yhteys

Jos etäkäyttöpalvelu ei ole käytettävissä asennuksessasi eikä sinulla ole iPhone®-, iPad®- tai Android™-laitetta, voit hallita järjestelmää paikallisesti millä tahansa laitteella, joka tukee verkkoselainta. Tätä varten olemme kehittäneet U@home Discovery -työkalun. Voit ladata sen osoitteesta www.uponor.com/uathome/downloads



Järjestelmävaatimukset

U@home Discovery -työkalu on yhteensopiva Windows XP-, Vista-, 7- ja 8-käyttöjärjestelmiä käyttävien tietokoneiden kanssa. Tarkista yhteensopivat selaimet pikaoppaasta.

Yhteys tietokoneella

U@home-moduulin virran on oltava kytkettynä ja moduulin liitettynä reitittimeen. Tietokoneen, jossa Discovery-työkalua käytetään, on oltava liitettynä samaan reitittimeen.

U@home-moduulisi havaitaan ja tunnistetaan automaattisesti.

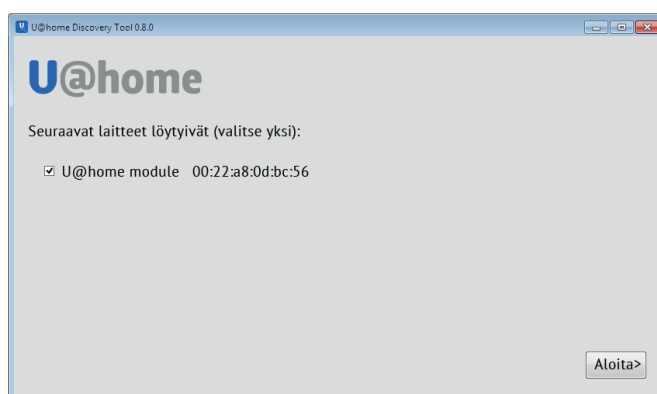
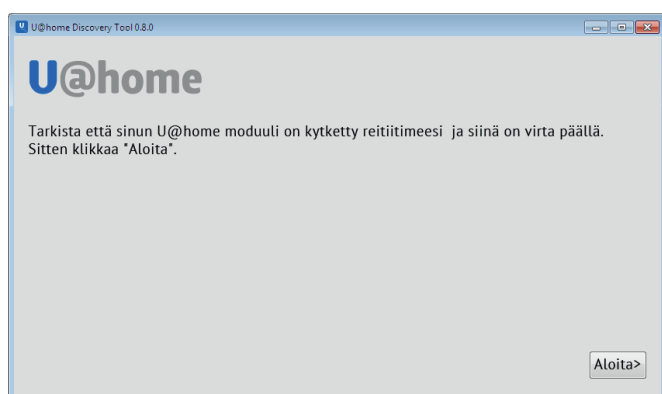

Valitse laite ja sen jälkeen Luo pikakuvake työpöydälle ja avaa.

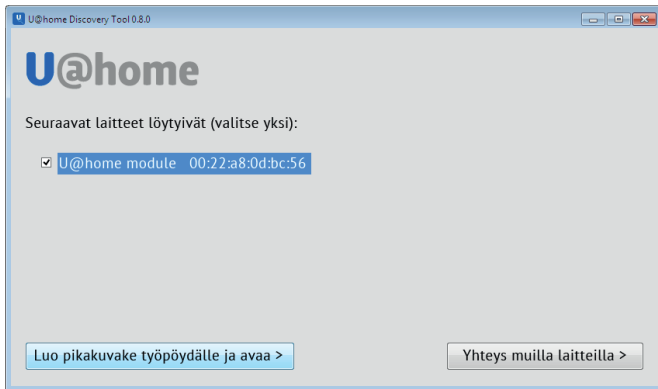

Työpöydälle luodaan pikakuvake ja U@home-palvelun verkkosivu avautuu oletusselaimessasi.

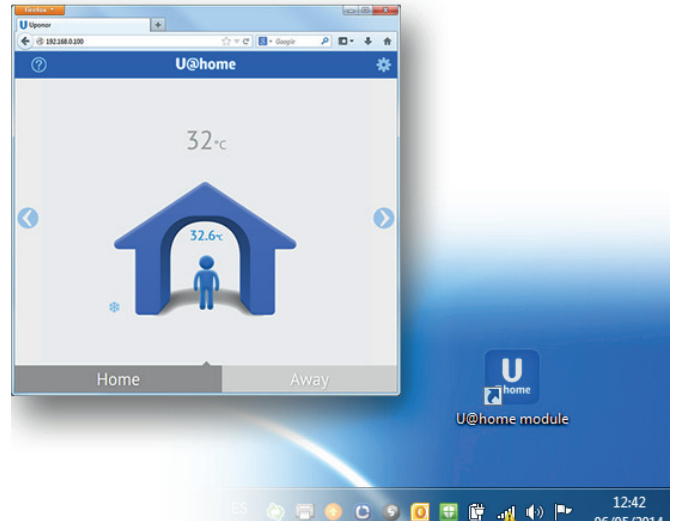

Kun haluat käyttää U@home-palvelua paikallisesti seuraavan kerran, sinun tarvitsee vain kaksoinapsauttaa työpöydällä olevaa pikakuvaketta.

Yhteys muilla laitteilla

Jos haluat käyttää U@home-järjestelmää paikallisesti jollakin muulla laitteella (kuten älypuhelimella, tabletilla tai älytelevisiolla), valitse U@home-moduulisi ja napsauta Yhteys muilla laitteilla -painiketta.

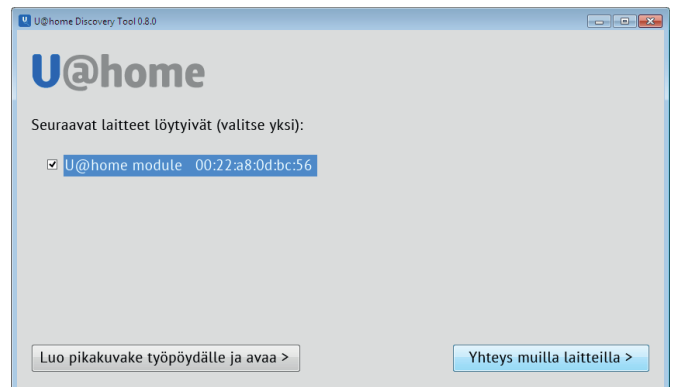

Näyttöön avautuu ikkuna, joka sisältää pisteillä eroteltuja numerosarjoja.

Kopioi nämä numerosarjat ja syötä ne verkkoselaimeen laitteella, jolta haluat muodostaa yhteyden.



Uponor

Uponor GmbH
Industriestraße 56
D-97437 Hassfurt
Germany

1085499_03/2016_FI

Uponor pidättää oikeuden muuttaa järjestelmään kuuluvia komponentteja ilman ennakkoilmoitusta tuotteiden jatkuvaan parantamiseen ja kehittämiseen liittyvien toimintaperiaatteidensa mukaisesti.



www.uponor.com