

**Apkure un dzesēšana,  
ūdensapgāde un siltumtrases  
Izstrādājumu katalogs 2024**

**uponor**



# Saturs

## Daudzslāņu cauruļvadu sistēmas

### Daudzslāņu caurules

Uni Pipe PLUS	5
Metallic Pipe PLUS	7
MLC	8
Teck	9

### Daudzslāņu veidgabali

Uni	10
S-Press PLUS	11
RS	29
Uni-X	33

## PEX cauruļvadu sistēmas

### PEX Caurules

Aqua Pipe	34
Radi Pipe	35
Combi Pipe	36

### PEX veidgabali

Q&E	37
Flex	47

## Spec pielietojuma sistēmas

### Gaisa vārsti

HypAir	51
--------	----

## Starojuma apsilde un dzesēšana

### Grīdas apsilde - slapjā konstrukcija

Tacker	52
--------	----

### Grīdas apsilde - sausā konstrukcija

Siccus Mini	56
Siccus 14	58

### Industriālā grīdas apsilde

Magna	61
-------	----

## Sadalītāju ,skapji un sūkņu grupas

### Sadalītājs INOX

Vario S	64
Vario C	65

### Sadalītājs Plastmasa

Vario M	66
---------	----

# Saturs

## Sadalītāju skapji

Vario	68
-------	----

## Sūkņu grupas

Fluvia	70
--------	----

## Vadība

### Bezvadu vadība

Smatrix Wave	72
--------------	----

### Vadu vadība

Smatrix Base	82
--------------	----

Base	92
------	----

### Vadība base

Smatrix Move	97
--------------	----

## Siltumtrases

### Apkures un dzesēšanas tīkli

Ecoflex VIP Thermo	98
--------------------	----

Ecoflex Thermo	100
----------------	-----

Ecoflex Varia	102
---------------	-----

### Karstā ūdens tīkli

Ecoflex VIP Aqua	103
------------------	-----

Ecoflex Aqua	105
--------------	-----

### Apkures un karstā ūdens tīkli

Ecoflex Quattro	107
-----------------	-----

### Aukstā ūdens tīkli

Ecoflex Supra PLUS	108
--------------------	-----

### Veidgabali un piederumi

Wipex	110
-------	-----

Ecoflex	116
---------	-----

## Instrumenti

Griežšana un sagatavošana	121
---------------------------	-----

Presēšana	124
-----------	-----

Izplešana	128
-----------	-----

Stiprināšana	130
--------------	-----

Attīšana	131
----------	-----

Saīsinājumi	132
-------------	-----

# Uni Pipe PLUS

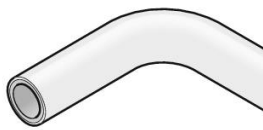

Uni Pipe PLUS ir Uponor unikālā bezšuvju daudzslāņu kompozīta caurule, kas ir paredzēta lietošanai dzeramā ūdens un apkures/dzesēšanas sistēmās. Tās locījuma rādiuss ir līdz pat 40% mazāks nekā esošajām

daudzslāņu kompozīta caurulēm — virziena izmaiņas uzstādīšanas procesā var veikt, saliecot cauruli, un tādējādi samazinās nepieciešamo savienojumu apjoms un uzstādīšanas laiks.



## Specifikācija

- Skābekli necaurlaidīga daudzslāņu caurule (PE-RT/adhezīvs/ bezšuves alumīnija slānis/adhezīvs/PE-RT) ražots izmantojot SACP tehnoloģiju
- Ugunsdrošības klase E saskaņā ar EN 13501-1
- Cauruļu galiem higieniskas noslēgkapes atbilstoši EN 806.

## Pielietojums

- Pārbaudīts/apstiprināts saskaņā ar LVS EN ISO 21003 Vairākkārtu cauruļvadi ēku iekšējām karstā un aukstā ūdens ietaisēm. Pielietojuma klase 1;2;3;5/10bar.
- Ūdensapgāde: maksimālā darba temperatūra no 0°C līdz 70°C pie maksimālā ilglaicīgā darba spiediena 10bar. Īslaicīga pieļaujamā temperatūra 95°C maksimums 100 stundas, kas iekļautas ekspluatācijas laikā.
- Apkure: maksimālā ilglaicīgā darba temperatūra 80°C pie maksimālā ilglaicīgā darba spiediena 10bar. Īslaicīga pieļaujamā temperatūra 100°C maksimums 100 stundas apkures sezonas laikā.

## Sertifikācija

- DVGW
- AENOR

## Uponor Uni Pipe PLUS balta S

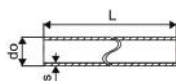

Item no.	Izmērs	L	do	s	kaste	Iepako- jums	Vienība
1059572	16x2,0 5m	5	16	2,0	125	5	m
1059573	20x2,25 5m	5	20	2,25	85	5	m
1059574	25x2,5 5m	5	25	2,5	50	5	m
1059575	32x3,0 5m	5	32	3	35	5	m

## Uponor MLC daudzslāņu caurule, stangās S

- stangas

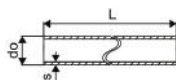

Item no.	Izmērs	do	s	kaste	Iepako- jums	Vienība
1013446	40x4,0 5m	40	4	20	5	m
1013449	50x4,5 5m	50	4,5	20	5	m
1013451	63x6,0 5m	63	6	15	5	m
1013453	75x7,5 5m	75	7,5	255	5	m
1013455	90x8,5 5m	90	8,5	255	5	m
1013457	110x10,0 5m	110	10	165	5	m

# Uni Pipe PLUS

## Uponor Uni Pipe PLUS balta ruļļos

ruļļos

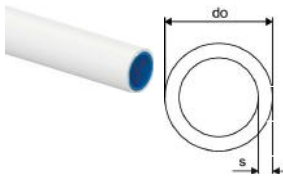

Item no.	Izmērs	L m	do mm	s mm	kaste	Iepakojums	Vienība
<b>1059577</b>	16x2,0 200m	200	16	2	2600	200	m
<b>1059579</b>	20x2,25 100m	100	20	2,25	1300	100	m
<b>1059581</b>	25x2,5 50m	50	25	2,5	700	50	m
<b>1059583</b>	32x3,0 50m	50	32	3	400	50	m

## Uponor Uni Pipe PLUS izolēta S6 WLS 035

- Izolācijas biezums 6mm
- siltumvadāmība  $\lambda=0,035$  W/m\*K

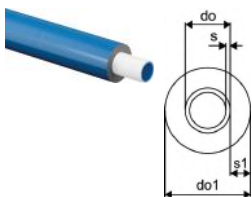

Item no.	Izmērs	L m	do mm	do1 mm	s mm	s1 mm	Krāsa	kaste	Iepakojums	Vienība
<b>1063556</b>	16x2,0 blue 75m	75	16	28	2	6	zila	600	75	m
<b>1063557</b>	20x2,25 blue 75m	75	20	32	2,25	6	zila	600	75	m
<b>1063558</b>	25x2,5 blue 50m	50	25	37	2,5	6	zila	400	50	m

## Uponor Uni Pipe PLUS izolēta S10 WLS 035

- Izolācijas biezums 10mm
- siltumvadāmība  $\lambda=0,035$  W/m\*K

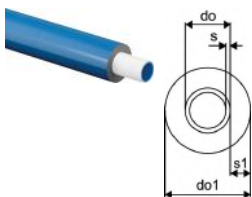

Item no.	Izmērs	L m	do mm	do1 mm	s mm	s1 mm	Krāsa	kaste	Iepakojums	Vienība
<b>1062181</b>	16x2,0 blue 75m	75	16	36	2	10	zila	450	75	m
<b>1062182</b>	20x2,25 blue 75m	75	20	40	2,25	10	zila	525	75	m
<b>1062183</b>	25x2,5 blue 50m	50	25	45	2,5	10	zila	350	50	m

## Uponor Uni Pipe PLUS apvalkcaurulē

- Caurule apvalkcaurulē

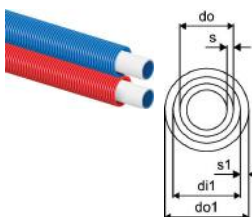

Item no.	Izmērs	L m	di1 mm	do mm	do1 mm	s mm	s1 mm	Krāsa	kaste	Iepakojums	Vienība
<b>1063061</b>	16x2,0 - 25/20 red 75m	75	20	16	25	2	2,5	sarkana	1125	75	m
<b>1063059</b>	16x2,0 - 25/20 blue 75m	75	20	16	25	2,3	2,5	zila	1125	75	m
<b>1063062</b>	20x2,25 - 28/23 red 75m	75	23	20	28	2,3	2,5	sarkana	900	75	m
<b>1063060</b>	20x2,25 - 28/23 blue 75m	75	23	20	28	2,3	2,5	zila	900	75	m

# Metallic Pipe PLUS



Metallic Pipe PLUS ir Uponor unikālā bezšuvju daudzslāņu kompozīta caurule, kas izskatās un ir lietojama kā metāla caurule. Šī caurule ir pulēta no āruses un ir izskatīga, tāpēc tā ir ideāli piemērota atklātai virsienes montāžai.

## Jūsu ieguvumi

Metāla caurules ārējais izskats  
Bezšuvju augstākajam drošības līmenim  
Augsta formas noturība, zema termiskā izplešanās  
100% skābekļa necaurlaidība



## Specifikācija

- Skābekli necaurlaidīga daudzslāņu caurule (PE-RT/adhezīvs/bezšuves alumīnija slānis/pārklājums) ar hroma spīduma ārējo slāni, ražots izmantojot SACP tehnoloģiju
- Ugunsdrošības klase E saskaņā ar EN 13501-1
- Cauruļu galiem higieniskas noslēgkapes atbilstoši EN 806.

## Pielietojums

- Ūdensapgāde: maksimālā darba temperatūra no 0°C līdz 70°C pie maksimālā ilglaicīgā darba spiediena 10bar. Īslaicīga pieļaujamā temperatūra 95°C maksimums 100 stundas, kas iekļautas ekspluatācijas laikā.
- Apkure: maksimālā ilglaicīgā darba temperatūra 80°C pie maksimālā ilglaicīgā darba spiediena 10bar. Īslaicīga pieļaujamā temperatūra 100°C maksimums 100 stundas apkures sezonas laikā.

## Sertifikācija

- Apstiprinājumi, ja tādi ir, jāpievieno vietējam OM.

## Uponor Metallic Pipe PLUS S



Item no.	Izmērs	do	s	kaste	Iepako- jums	Vienība
		mm	mm			
<b>1088400</b>	16x2,0 3m	16	2	75	3	m
<b>1088401</b>	20x2,25 3m	20	2,25	48	3	m

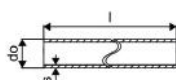

# MLC

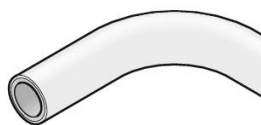

Uponor MLC daudzslāņu kompozīta caurule ir ideāli piemērota dzeramā ūdens un apkures/dzesēšanas sistēmām. MLC caurules var uzstādīt uz sienām, grīdām vai griestiem, kā arī iebetonēt. Vienkārša

uzstādīšana, pateicoties augstai pielāgojamībai.

## Jūsu ieguvumi

Augsta formas noturība, zema termiskā izplešanās  
Uzlabota lokanība  
100% skābekļa necaurlaidība



## Specifikācija

- Skābekli necaurlaidīga daudzslāņu caurule (PE-RT/adhezīvs/ bezšuves alumīnija slānis/adhezīvs/PE-RT)
- Ugunsdrošības klase E saskaņā ar EN 13501-1
- Cauruļu galiem higiēniskas noslēgkapes atbilstoši EN 806.

## Pielietojums

- Ūdensapgāde: maksimālā darba temperatūra no 0°C līdz 70°C pie maksimālā ilglaicīgā darba spiediena 10bar. Īslaicīga pieļaujamā temperatūra 95°C maksimums 100 stundas, kas iekļautas ekspluatācijas laikā.
- Apkure: maksimālā ilglaicīgā darba temperatūra 80°C pie maksimālā ilglaicīgā darba spiediena 10bar. Īslaicīga pieļaujamā temperatūra 100°C maksimums 100 stundas apkures sezonas laikā.

## Sertifikācija

- DVGW
- AENOR

## Uponor MLC daudzslāņu caurule, stangās S

- stangas

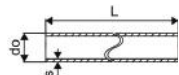

Item no.	Izmērs	do mm	s mm	kaste	Iepakojums	Vienība
<b>1013446</b>	40x4,0 5m	40	4	20	5	m
<b>1013449</b>	50x4,5 5m	50	4,5	20	5	m
<b>1013451</b>	63x6,0 5m	63	6	15	5	m
<b>1013453</b>	75x7,5 5m	75	7,5	255	5	m
<b>1013455</b>	90x8,5 5m	90	8,5	255	5	m
<b>1013457</b>	110x10,0 5m	110	10	165	5	m

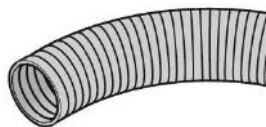

Uponor Teck apvalkcaurules aizsargā dzeramā ūdens un apkures/dzesēšanas sistēmu cauruli.

## Jūsu ieguvumi

Nodrošina drošu ūdensapgādi  
Aizsargā iekšējo cauruli  
Dažādās krāsās



## Specifikācija

- Gofrēta aizsargcaurule no HDPE
- Ugunsdrošības klase E saskaņā ar EN 13501-1
- Ruļļos

## Pielietojums

- Pielieto caurule caurulē sistēmas iebūvei, ļauj samazināt ūdens iedarbības izsauktu bojājumu rašanās risku un ļauj nomainīt nesošo cauruli.

## Uponor Teck apvalkcaurule black

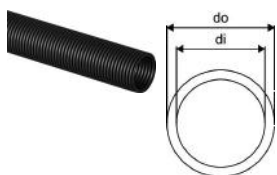

Item no.	Izmērs	di mm	do mm	Krāsa	kaste	Iepakojums	Vienība
1012860	25/20 50m	20	25	melna	2500	50	m
1012864	28/23 50m	23	28	melna	2000	50	m
1012869	35/29 50m	29	35	melna	1400	50	m
1012872	43/36 25m	36	43	melna	600	25	m

## Uponor Teck apvalkcaurule blue

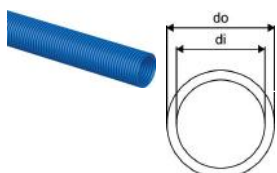

Item no.	Izmērs	di mm	do mm	Krāsa	kaste	Iepakojums	Vienība
1012859	25/20 50m	20	25	zila	2500	50	m
1012863	28/23 50m	23	28	zila	2000	50	m

## Uponor Teck apvalkcaurule red

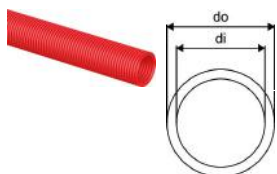

Item no.	Izmērs	di mm	do mm	Krāsa	kaste	Iepakojums	Vienība
1012858	25/20 50m	20	25	sarkana	2500	50	m
1012862	28/23 50m	23	28	sarkana	2000	50	m



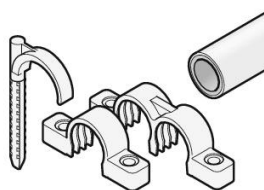

Uponor Uni papildmateriāli  
vieglākai un ātrākai montāžai

**Jūsu ieguvumi**  
Ātra montāža  
Viegla izmantošana



## Uponor Teck stiprinājuma āķis ar dībeli

- Cauruļu nostiprināšanai pie grīdas maks. DN 30 mm
- Izgatavots no polipropilēna
- krāsa: zila
- urbuma diametrs 10mm

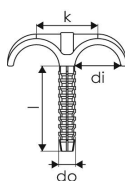

Item no.	Izmērs	di mm	l mm	do mm	k mm	kaste	Iepakojums	Vienība
<b>1135513</b>	75	28	56	10,5	36	1200	200	pce

## Uponor Uni Pipe PLUS Stiprinājums

- Easy opening with screwdriver
- Series connection of clips possible
- Fixing to the ground by screws diameter max. 5mm

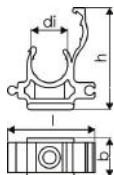

Item no.	Izmērs	di mm	l mm	b mm	h mm	kaste	Iepakojums	Vienība
<b>1135502</b>	16	16	40	18	47	1350	50	pce
<b>1135503</b>	20	20	46	18	59	900	50	pce
<b>1135504</b>	25	25	50	18	68	400	50	pce
<b>1135505</b>	32	32	58	18	79	400	50	pce
<b>1135506</b>	40	40	70	17	100	320	40	pce
<b>1135507</b>	50	50	80	17	116	200	25	pce

## Uponor Uni Pipe PLUS Dubults stiprinājums

- Viegli atverams ar skrūvgriezni
- Iespējams savstarpēji savienot vairākus stiprinājumus
- Skrūves diametrs 5mm

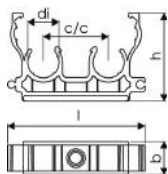

Item no.	Izmērs	c/c mm	di mm	l mm	b mm	h mm	kaste	Iepakojums	Vienība
<b>1135508</b>	16	34	16	72	18	47	720	40	pce
<b>1135509</b>	20	41	20	86	18	59	320	40	pce
<b>1135510</b>	25	47	25	96	18	68	320	40	pce

# S-Press PLUS

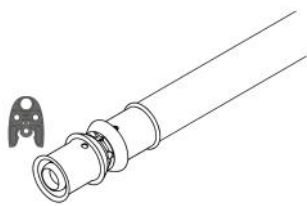

S-Press PLUS ir jaunas paaudzes veidgabali un tie nodrošina perfektu caurules un veidgabalu savienojumu. Tie ir 100% savienojami ar esošām Uponor kompozītcaurulēm un instrumentiem. Metāla un

plastmasas veidgabali ir pieejami izmēros no 16 līdz 32 mm.



## Specifikācija

- Fiksēta nerūsējošā tērauda presčaula ar pārbaudes lodziņu
- Precīza presēšanas žokļu novietošana
- Presējuma indikators
- Ātra diametru noteikšana
- Nenopresēts - neblīvs funkcija
- Ātra 3-soļu montāža
- 100% savienojams ar esošajiem Uponor izstrādājumiem
- QR kods

## Pielietojums

- Ūdensapgāde: maksimālā darba temperatūra no 0°C līdz 70°C pie maksimālā ilglaicīgā darba spiediena 10bar. Īslaicīga pieļaujamā temperatūra 95°C maksimums 100 stundas, kas iekļautas ekspluatācijas laikā.
- Radiatoru apkure: maksimālā ilglaicīgā darba temperatūra 80°C pie maksimālā ilglaicīgā darba spiediena 10bar. Īslaicīga pieļaujamā temperatūra 100°C maksimums 100 stundas, kas iekļautas ekspluatācijas laikā.
- Ja nav minēts savādāk, vītnes saskaņā ar EN 10226-1.

## Sertifikācija

- DVGW
- AENOR

## Uponor S-Press PLUS līkums PPSU

- Presējuma indikators
- Ātra 3-soļu montāža
- Precīza presēšanas žokļu fiksācija
- Krāsu kods



Item no.	Izmērs	l1 mm	l2 mm	z1 mm	z2 mm	kaste	Iepakojums	Vienība
<b>1039929</b>	16-16	33	33	13	13	80	20	pce
<b>1039930</b>	20-20	37	37	16	16	80	10	pce
<b>1039931</b>	25-25	48	48	19	19	80	10	pce
<b>1039932</b>	32-32	51	51	23	23	20	5	pce

## Jūsu ieguvumi

**IZTURĪGS:** Pat skarbos apstākļos  
**DROŠS:** Perfekts presēšanas rezultāts  
**VIENKĀRŠS:** Viegla plānošana un montāža  
**MŪSDIENĪGS:** Ar QR kodu

# S-Press PLUS

## Uponor S-Press līkums PPSU

- Ātra uzstādīšana bez kalibrēšanas
- Krāsu kods



Item no.	Izmērs	l1 mm	l2 mm	z1 mm	z2 mm	kaste	Iepakojums	Vienība
<b>1046386</b>	40-40	68	68	29	29	960	5	pce
<b>1046387</b>	50-50	73	73	34	34	576	3	pce
<b>1032877</b>	63-63	101	101	40	40	210	1	pce
<b>1032878</b>	75-75	108	108	47	47	210	1	pce

## Uponor S-Press līkums PPSU

- Ātra uzstādīšana bez kalibrēšanas
- Krāsu kods



Item no.	Izmērs	l1 mm	l2 mm	z1 mm	z2 mm	kaste	Iepakojums	Vienība
<b>1046388</b>	40-40	56	56	17	17	960	5	pce
<b>1046389</b>	50-50	59	59	20	20	576	3	pce
<b>1032879</b>	63-63	83	83	23	23	192	1	pce
<b>1032880</b>	75-75	86	86	25	25	192	1	pce

## Uponor S-Press PLUS savienojums PPSU

- Presējuma indikators
- Ātra 3-soļu montāža
- Precīza presēšanas žokļu fiksācija
- Krāsu kods

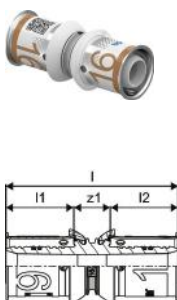

Item no.	Izmērs	l mm	l1 mm	l2 mm	z1 mm	kaste	Iepakojums	Vienība
<b>1039933</b>	16-16	51	20	20	11	80	20	pce
<b>1039934</b>	20-20	54	21	21	11	80	10	pce
<b>1039935</b>	25-25	68	28	28	11	80	10	pce
<b>1039936</b>	32-32	69	28	28	13	80	10	pce

# S-Press PLUS

## Uponor S-Press savienojums PPSU

- Ātra uzstādīšana bez kalibrēšanas
- Krāsu kods

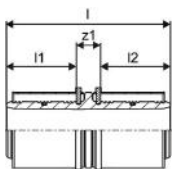

Item no.	Izmērs	l mm	l1 mm	l2 mm	z1 mm	kaste	Iepakojums	Vienība
<b>1046401</b>	40-40		39	39	13	960	5	pce
<b>1046402</b>	50-50		39	39	13	576	3	pce
<b>1032881</b>	63-63		61	61	15	384	1	pce
<b>1032882</b>	75-75	137	61	61	15	384	1	pce

## Uponor S-Press PLUS pāreja PPSU

- Presējuma indikators
- Ātra 3-soļu montāža
- Precīza presēšanas žokļu fiksācija
- Krāsu kods

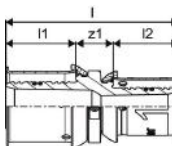

Item no.	Izmērs	l mm	l1 mm	l2 mm	z1 mm	kaste	Iepakojums	Vienība
<b>1039937</b>	20-16	53	21	20	11	80	20	pce
<b>1039938</b>	25-16	60	28	20	11	80	10	pce
<b>1039939</b>	25-20	61	28	21	11	80	10	pce
<b>1039940</b>	32-25	69	28	28	13	80	10	pce

## Uponor S-Press pāreja PPSU

- Ātra uzstādīšana bez kalibrēšanas
- Krāsu kods

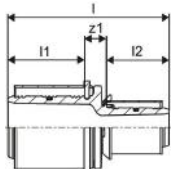

Item no.	Izmērs	l mm	l1 mm	l2 mm	z1 mm	kaste	Iepakojums	Vienība
<b>1046406</b>	50-40	91	39	39	13	576	3	pce
<b>1032883</b>	63-40	115	61	37	17	384	1	pce
<b>1032884</b>	63-50	115	61	37	17	384	1	pce
<b>1032885</b>	75-50	115	61	37	17	384	1	pce
<b>1032886</b>	75-63	137	61	59	17	384	1	pce

# S-Press PLUS

## Uponor S-Press pāreja PPSU

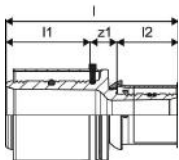

Item no.	Izmērs	l	l1	l2	z1	kaste	Iepakojums	Vienība
		mm	mm	mm	mm			
<b>1039941</b>	40-25	80	39	28	12	960	5	pce
<b>1039942</b>	40-32	80	39	28	13	960	5	pce
<b>1039943</b>	50-32	80	39	28	13	1152	3	pce

## Uponor S-Press PLUS trejgabals PPSU

- Presējuma indikators
- Ātra 3-soļu montāža
- Precīza presēšanas žokļu fiksācija
- Krāsu kods

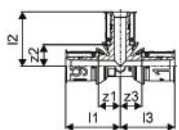

Item no.	Izmērs	l1	l2	l3	z1	z2	z3	kaste	Iepakojums	Vienība
		mm	mm	mm	mm	mm	mm			
<b>1039944</b>	16-16-16	33	33	33	13	13	13	80	10	pce
<b>1039945</b>	20-20-20	37	37	37	16	16	16	80	10	pce
<b>1039946</b>	25-25-25	48	48	48	19	19	19	20	5	pce
<b>1039947</b>	32-32-32	51	51	51	23	23	23	20	5	pce

## Uponor S-Press trejgabals PPSU

- Ātra uzstādīšana bez kalibrēšanas
- Krāsu kods

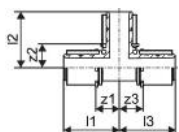

Item no.	Izmērs	l1	l2	l3	z1	z2	z3	kaste	Iepakojums	Vienība
		mm	mm	mm	mm	mm	mm			
<b>1046390</b>	40-40-40	68	68	68	29	29	29	720	5	pce
<b>1046391</b>	50-50-50	73	73	73	33	33	33	288	3	pce
<b>1032887</b>	63-63-63	101	101	101	42	40	42	150	1	pce
<b>1032888</b>	75-75-75	108	107	108	47	47	47	150	1	pce

# S-Press PLUS

## Uponor S-Press PLUS trejgabals PPSU

- Fiksēta nerūsējošā tērauda čaula
- Presējuma indikators
- Ātra 3-soļu montāža
- Precīza presēšanas žokļu fiksācija
- Krāsu kods

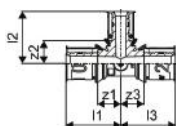

Item no.	Izmērs	l1 mm	l2 mm	l3 mm	z1 mm	z2 mm	z3 mm	kaste	Iepakojums	Vienība
<b>1039948</b>	16-20-16	35	35	35	15	13	15	80	10	pce
<b>1039949</b>	20-16-16	37	36	36	16	16	16	80	10	pce
<b>1039950</b>	20-16-20	37	36	37	16	16	16	80	10	pce
<b>1039951</b>	20-20-16	37	37	36	16	16	16	80	10	pce
<b>1039952</b>	20-25-20	41	48	41	19	19	19	80	10	pce
<b>1039953</b>	25-16-16	48	39	39	19	19	19	80	10	pce
<b>1039954</b>	25-16-20	48	39	41	19	19	19	80	10	pce
<b>1039955</b>	25-16-25	48	39	48	19	19	19	80	10	pce
<b>1039956</b>	25-20-20	48	41	41	19	19	19	80	10	pce
<b>1039957</b>	25-20-25	48	41	48	19	19	19	80	10	pce
<b>1039958</b>	32-16-32	51	43	51	23	23	23	20	5	pce
<b>1039959</b>	32-20-32	51	44	51	23	23	23	20	5	pce
<b>1039960</b>	32-25-25	51	51	51	23	23	23	20	5	pce
<b>1039961</b>	32-25-32	51	51	51	23	23	23	20	5	pce

## Uponor S-Press trejgabals PPSU

- Ātra uzstādīšana bez kalibrēšanas
- Krāsu kods

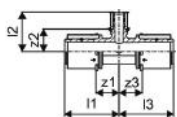

Item no.	Izmērs	l1 mm	l2 mm	l3 mm	z1 mm	z2 mm	z3 mm	kaste	Iepakojums	Vienība
<b>1039962</b>	40-20-40	68	49	68	29	28	29	960	5	pce
<b>1039963</b>	40-25-32	68	56	56	29	28	28	960	5	pce
<b>1039964</b>	40-25-40	68	56	68	29	28	29	720	5	pce
<b>1039965</b>	40-32-32	68	56	56	29	28	28	960	5	pce
<b>1039966</b>	40-32-40	68	56	68	29	28	29	720	5	pce
<b>1039967</b>	50-25-40	73	61	73	34	33	34	432	3	pce
<b>1039968</b>	50-25-50	73	61	73	34	33	34	432	3	pce
<b>1039969</b>	50-32-50	73	61	73	34	33	34	432	3	pce

## Uponor S-Press trejgabals PPSU

- Ātra uzstādīšana bez kalibrēšanas
- Krāsu kods

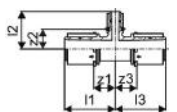

Item no.	Izmērs	l1 mm	l2 mm	l3 mm	z1 mm	z2 mm	z3 mm	kaste	Iepakojums	Vienība
<b>1046400</b>	50-40-50	73	73	73	33	33	33	288	3	pce
<b>1032889</b>	63-25-63	101	68	101	40	39	40	150	1	pce
<b>1032890</b>	63-32-63	101	68	101	40	39	40	150	1	pce
<b>1032891</b>	63-40-63	101	79	101	40	40	40	150	1	pce
<b>1032892</b>	75-32-75	108	74	108	47	45	47	150	1	pce
<b>1032893</b>	75-40-75	108	86	108	47	44	47	150	1	pce
<b>1032894</b>	75-50-75	108	86	108	47	49	47	150	1	pce

# S-Press PLUS

## Uponsor S-Press PLUS pāreja ā.v.

- Presējuma indikators
- Ātra 3-soļu montāža
- Precīza presēšanas žokļu fiksācija

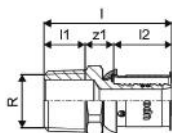

Item no.	Izmērs	l mm	l1 mm	l2 mm	R colla	z1 mm	AG colla	kaste	Iepakojums	Vienība
1070502	16-R1/2"MT	44	14	20	1/2	10		80	20	pce
1070503	16-R3/4"MT	46	16	20	3/4	11		120	15	pce
1070504	20-R1/2"MT	45	14	21	1/2	10		80	20	pce
1070505	20-R3/4"MT	48	15	21	3/4	11		80	10	pce
1070506	20-R1"MT	54	17	21	1	16	R 1	80	10	pce
1070507	25-R3/4"MT	55	15	28	3/4	11		80	10	pce
1070508	25-R1"MT	62	18	28	1	16		40	5	pce
1070509	32-R1"MT	62	17	28	1	16		40	5	pce
1070510	32-R1 1/4"MT	66	19	28	1 1/4	19		20	5	pce

## Uponsor S-Press pāreja ā.v.

- Izgatavots no alvota misiņa

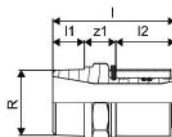

Item no.	Izmērs	l mm	l1 mm	l2 mm	R colla	d mm	z1 mm	kaste	Iepakojums	Vienība
1046901	40-R1 1/4"MT	78	20	38	1 1/4	40	20	960	5	pce
1046902	40-R1 1/2"MT	80	20	38	1 1/2	40	22	960	5	pce
1046905	50-R1 1/2"MT	80	20	38	1 1/2	50	22	1152	3	pce
1032895	63-R2"MT	111	28	61	2		22	336	1	pce
1032896	75-R2 1/2"MT	110	27	61	2 1/2		22	336	1	pce

## Uponsor S-Press PLUS pāreja i.v.

- Presējuma indikators
- Ātra 3-soļu montāža
- Precīza presēšanas žokļu fiksācija

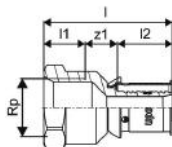

Item no.	Izmērs	Rp colla	l mm	l1 mm	l2 mm	z1 mm	kaste	Iepakojums	Vienība
1070515	16-Rp1/2"FT	1/2	47	15	20	12	80	20	pce
1070516	20-Rp1/2"FT	1/2	47	15	21	10	120	15	pce
1070517	20-Rp3/4"FT	3/4	51	16	21	14	80	10	pce
1070519	25-Rp3/4"FT	3/4	56	17	28	11	40	5	pce
1070520	25-Rp1"FT	1	59	19	28	12	40	5	pce
1070521	32-Rp1"FT	1	58	20	28	10	40	5	pce
1070522	32-Rp1 1/4"FT	1 1/4	62	21	28	13	20	5	pce

# S-Press PLUS

## Uponor S-Press pāreja i.v.

- Izgatavots no alvota misiņa

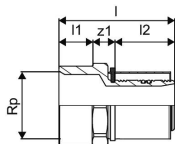

Item no.	Izmērs	Rp colla	l mm	l1 mm	l2 mm	z1 mm	kaste	Iepakojums	Vienība
<b>1046903</b>	40-Rp1 1/4"FT	1 1/4	73	21	38	14	960	5	pce
<b>1046904</b>	40-Rp1 1/2"FT	1 1/2	77	21	38	18	960	5	pce
<b>1046907</b>	50-Rp1 1/2"FT	1 1/2	73	21	38	14	1152	3	pce

## Uponor S-Press PLUS līkums

- Presējuma indikators
- Ātra 3-soļu montāža
- Precīza presēšanas žokļu fiksācija

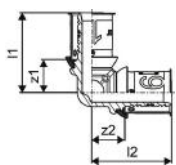

Item no.	Izmērs	l1 mm	l2 mm	z1 mm	z2 mm	kaste	Iepakojums	Vienība
<b>1070523</b>	16-16	34	34	14	14	80	20	pce
<b>1070524</b>	20-20	37	37	16	16	80	10	pce
<b>1070525</b>	25-25	47	47	19	19	40	5	pce
<b>1070526</b>	32-32	51	51	23	23	20	5	pce

## Uponor S-Press līkums

- Izgatavots no alvota misiņa

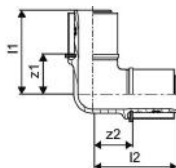

Item no.	Izmērs	l1 mm	l2 mm	z1 mm	z2 mm	kaste	Iepakojums	Vienība
<b>1046908</b>	40-40	72	72	34	34	600	5	pce
<b>1046911</b>	50-50	79	79	41	41	240	3	pce

## Uponor S-Press PLUS līkums

- Izgatavots no alvota misiņa

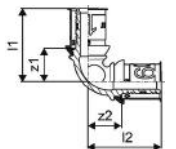

Item no.	Izmērs	l1 mm	l2 mm	z1 mm	z2 mm	kaste	Iepakojums	Vienība
<b>1070527</b>	16-16	37	37	17	17	80	10	pce
<b>1070528</b>	20-20	40	40	19	19	80	10	pce
<b>1070529</b>	25-25	50	50	22	22	40	5	pce
<b>1070530</b>	32-32	56	56	28	28	20	5	pce



# S-Press PLUS

## Uponor S-Press PLUS līkums ar ā.v.

- Izgatavots no alvota misiņa

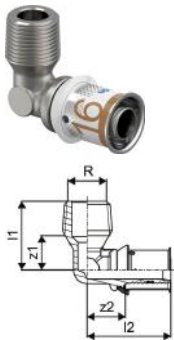

Item no.	Izmērs	l1 mm	l2 mm	R colla	z1 mm	z2 mm	AG colla	kaste	Iepakojums	Vienība
1070531	16-R3/8"MT	27	37	3/8	13	17	R 3/8	80	20	pce
1070532	16-R1/2"MT	30	37	1/2	15	17	R 1/2	80	20	pce
1070533	20-R1/2"MT	32	41	1/2	15	19		80	10	pce
1070534	20-R3/4"MT	34	41	3/4	18	19	R 3/4	80	10	pce
1070535	25-R3/4"MT	36	48	3/4	20	19	R 3/4	40	5	pce
1070536	25-R1"MT	43	51	1	22	23	R 1	40	5	pce
1070537	32-R1"MT	43	51	1	22	23	R 1	20	5	pce

## Uponor S-Press līkums

- Izgatavots no alvota misiņa

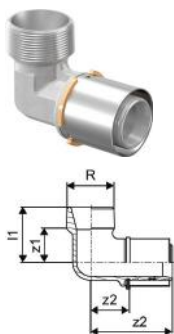

Item no.	Izmērs	l1 mm	l2 mm	R colla	z1 mm	z2 mm	kaste	Iepakojums	Vienība
1046909	40-R1 1/4"MT	49	72	1 1/4	30	34	500	5	pce

## Uponor S-Press PLUS līkums ar i.v.

- Presējuma indikators
- Ātra 3-soļu montāža
- Precīza presēšanas žokļu fiksācija

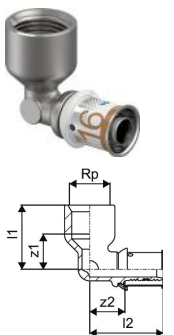

Item no.	Izmērs	Rp colla	l1 mm	l2 mm	z1 mm	z2 mm	IG colla	kaste	Iepakojums	Vienība
1070539	16-Rp1/2"FT	1/2	33	38	18	18	Rp 1/2	80	10	pce
1070540	20-Rp1/2"FT	1/2	36	41	21	19		80	10	pce
1070541	20-Rp3/4"FT	3/4	36	43	19	22	Rp 3/4	40	10	pce
1070542	25-Rp3/4"FT	3/4	40	50	23	22		20	5	pce
1070543	25-Rp1"FT	1	45	54	25	26	Rp 1	20	5	pce
1070544	32-Rp1"FT	1	49	54	30	26	Rp 1	20	5	pce

# S-Press PLUS

## Uponor S-Press līkums

- Izgatavots no alvota misiņa

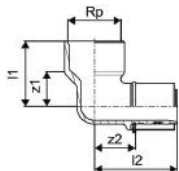

Item no.	Izmērs	Rp colla	l1 mm	l2 mm	z1 mm	z2 mm	kaste	Iepakojums	Vienība
<b>1046910</b>	40-Rp1 1/2"FT	1 1/2	59	75	38	37	500	5	pce
<b>1046912</b>	50-Rp1 1/2"FT	1 1/2	59	79	38	41	300	3	pce

## Uponor S-Press PLUS līkums 45°

- Unikāls preses indikators
- Ātra 3 pakāpju uzstādīšana
- Novatorisks QR kods tūlītējai digitālai piekļuvei

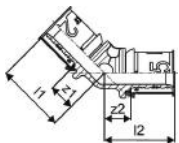

Item no.	Izmērs	l1 mm	l2 mm	z1 mm	z2 mm	kaste	Iepakojums	Vienība
<b>1070545</b>	25-25	46	46	18	18	20	5	pce
<b>1070546</b>	32-32	49	49	23	23	20	5	pce

## Uponor S-Press PLUS savienojums

- Presējuma indikators
- Ātra 3-soļu montāža
- Precīza presēšanas žokļu fiksācija

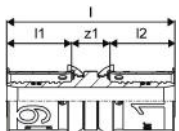

Item no.	Izmērs	l1 mm	l2 mm	z1 mm	kaste	Iepakojums	Vienība	
<b>1070547</b>	16-16	51	20	20	12	80	20	pce
<b>1070548</b>	20-20	54	21	21	12	80	10	pce
<b>1070549</b>	25-25	68	28	28	12	80	10	pce
<b>1070550</b>	32-32	68	28	28	12	40	5	pce

# S-Press PLUS

## Uponsor S-Press PLUS slīdošs savienojums

- Ar pagarinātu presēšanas uznavu
- Izmantojams arī kā remonta savienojums
- Presējuma indikators
- Ātra 3-soļu montāža
- Precīza presēšanas žokļu fiksācija

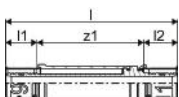

Item no.	Izmērs	l mm	l1 mm	l2 mm	z1 mm	kaste	Iepakojums	Vienība
<b>1118706</b>	16-16	100	20	20	60	80	10	pce
<b>1118707</b>	20-20	103	21	22	60	80	10	pce
<b>1118708</b>	25-25	117	29	28	60	40	5	pce
<b>1118709</b>	32-32	116	28	28	60	20	5	pce

## Uponsor S-Press slīdošs savienojums

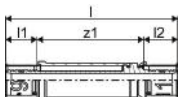

Item no.	Izmērs	l mm	l1 mm	l2 mm	z1 mm	kaste	Iepakojums	Vienība
<b>1118710</b>	40-40	138	42	38	58	12	3	pce

## Uponsor S-Press savienojums

- Izgatavots no alvota misiņa

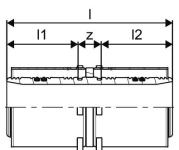

Item no.	Izmērs	l mm	l1 mm	l2 mm	z1 mm	kaste	Iepakojums	Vienība
<b>1046932</b>	40-40	88	38	38	12	960	5	pce
<b>1046935</b>	50-50	88	38	38	12	576	3	pce

## Uponsor S-Press PLUS pāreja

- Presējuma indikators
- Ātra 3-soļu montāža
- Precīza presēšanas žokļu fiksācija

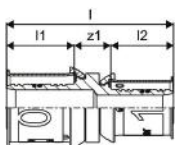

Item no.	Izmērs	l mm	l1 mm	l2 mm	z1 mm	kaste	Iepakojums	Vienība
<b>1070552</b>	20-16	53	21	20	12	80	20	pce
<b>1070553</b>	25-16	60	28	20	12	80	10	pce
<b>1070554</b>	25-20	61	28	21	12	80	10	pce
<b>1070555</b>	32-20	61	28	21	12	80	10	pce
<b>1070556</b>	32-25	68	28	28	12	80	10	pce

# S-Press PLUS

## Uponor S-Press pāreja

- Izgatavots no alvota misiņa



03.25

03.25

03.25

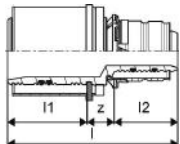

Item no.	Izmērs	l	l1	l2	z1	kaste	Iepakojums	Vienība
		mm	mm	mm	mm			
<b>1046930</b>	40-25	81	38	30	13	960	5	pce
<b>1046931</b>	40-32	81	38	30	13	960	5	pce
<b>1046933</b>	50-32	81	38	30	13	1152	3	pce
<b>1046934</b>	50-40	89	38	38	14	576	3	pce

## Uponor S-Press PLUS trejgabals

- Presējuma indikators

- Ātra 3-soļu montāža

- Precīza presēšanas žokļu fiksācija

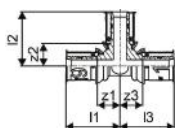

Item no.	Izmērs	l1	l2	l3	z1	z2	z3	kaste	Iepakojums	Vienība
		mm	mm	mm	mm	mm	mm			
<b>1070560</b>	16-16-16	34	34	34	14	14	14	80	10	pce
<b>1070561</b>	20-20-20	37	37	37	16	16	16	80	10	pce
<b>1070562</b>	25-25-25	47	47	47	19	19	19	20	5	pce
<b>1070563</b>	32-32-32	51	51	51	23	23	23	20	5	pce

## Uponor S-Press trejgabals

- Izgatavots no alvota misiņa

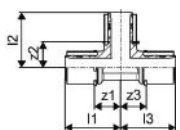

Item no.	Izmērs	l1	l2	l3	z1	z2	z3	kaste	Iepakojums	Vienība
		mm	mm	mm	mm	mm	mm			
<b>1046921</b>	40-40-40	72	72	72	34	34	34	400	5	pce
<b>1046928</b>	50-50-50	79	79	79	41	41	41	300	3	pce

# S-Press PLUS

## Uponor S-Press PLUS trejgabals

- Presējuma indikators
- Ātra 3-soļu montāža
- Precīza presēšanas žokļu fiksācija

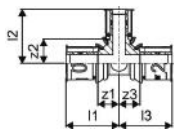

Item no.	Izmērs	l1 mm	l2 mm	l3 mm	z1 mm	z2 mm	z3 mm	kaste	Iepakojums	Vienība
<b>1070566</b>	16-20-16	36	37	36	16	16	16	80	10	pce
<b>1070567</b>	20-16-16	35	36	34	14	16	14	40	10	pce
<b>1070568</b>	20-16-20	35	36	35	14	16	14	80	20	pce
<b>1070569</b>	20-20-16	37	37	36	16	16	16	80	20	pce
<b>1070574</b>	25-16-25	42	38	42	14	19	14	20	5	pce
<b>1070576</b>	25-20-20	44	40	38	16	19	17	40	5	pce
<b>1070577</b>	25-20-25	44	40	44	16	19	16	20	5	pce
<b>1070580</b>	32-16-32	43	42	50	15	22	15	20	5	pce
<b>1070581</b>	32-20-32	45	43	45	17	22	17	20	5	pce
<b>1070583</b>	32-25-32	48	50	48	20	22	20	20	5	pce

## Uponor S-Press trejgabals

- Izgatavots no alvota misiņa

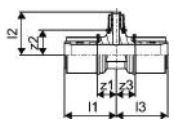

Item no.	Izmērs	l1 mm	l2 mm	l3 mm	z1 mm	z2 mm	z3 mm	kaste	Iepakojums	Vienība
<b>03.25</b> <b>1046916</b>	40-20-40	60	50	60	22	28	22	400	5	pce
<b>03.25</b> <b>1046917</b>	40-25-32	61	60	53	23	30	23	500	5	pce
<b>03.25</b> <b>1046918</b>	40-25-40	61	60	61	23	30	23	400	5	pce
<b>03.25</b> <b>1046919</b>	40-32-32	65	60	57	27	30	26	400	5	pce
<b>03.25</b> <b>1046920</b>	40-32-40	65	60	65	27	30	27	400	5	pce
<b>03.25</b> <b>1046925</b>	50-25-50	61	65	61	23	35	23	240	3	pce
<b>03.25</b> <b>1046926</b>	50-32-50	65	65	65	27	35	27	300	3	pce
<b>03.25</b> <b>1046927</b>	50-40-50	72	79	72	34	41	34	300	3	pce

## Uponor S-Press PLUS trejgabals ar ā.v.

- Presējuma indikators
- Ātra 3-soļu montāža
- Precīza presēšanas žokļu fiksācija

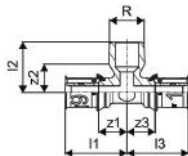

Item no.	Izmērs	l1 mm	l2 mm	l3 mm	R colla	z1 mm	z2 mm	z3 mm	AG colla	kaste	Iepakojums	Vienība
<b>1070592</b>	16-R1/2*MT-16	38	30	38	1/2	18	15	18		40	10	pce
<b>1070593</b>	25-R3/4*MT-25	48	36	48	3/4	19	21	19		20	5	pce
<b>1070594</b>	32-R3/4*MT-32	48	40	48	3/4	19	25	19	R 3/4	20	5	pce

# S-Press PLUS

## Uponor S-Press PLUS trejgabals ar i.v.

- Presējuma indikators
- Ātra 3-soļu montāža
- Precīza presēšanas žokļu fiksācija

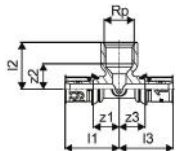

Item no.	Izmērs	Rp colla	l1 mm	l2 mm	l3 mm	z1 mm	z2 mm	z3 mm	AG colla	kaste	Iepakojums	Vienība
<b>1070595</b>	16-Rp1/2"FT-16	1/2	38	33	38	18	18	18		40	10	pce
<b>1070596</b>	20-Rp1/2"FT-20	1/2	40	35	40	19	20	19		60	15	pce
<b>1070597</b>	20-Rp3/4"FT-20	3/4	43	37	43	22	20	22		40	10	pce
<b>1070598</b>	25-Rp1/2"FT-25	1/2	48	37	48	19	22	19	Rp 1/2	20	5	pce
<b>1070599</b>	25-Rp3/4"FT-25	3/4	50	40	50	22	23	22		20	5	pce
<b>1070600</b>	32-Rp1/2"FT-32	1/2	47	40	47	18	25	18		20	5	pce
<b>1070601</b>	32-Rp3/4"FT-32	3/4	51	44	51	23	27	23		20	5	pce

## Uponor S-Press trejgabals

- Izgatavots no alvota misiņa

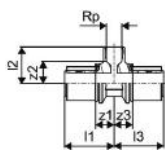

Item no.	Izmērs	Rp colla	l1 mm	l2 mm	l3 mm	z1 mm	z2 mm	z3 mm	kaste	Iepakojums	Vienība
<b>1046923</b>	40-Rp3/4"FT-40	3/4	64	47	64	26	31	26	400	5	pce
<b>1046929</b>	50-Rp1"FT-50	1	72	56	72	34	37	34	240	3	pce

## Uponor S-Press PLUS pāreja ar saskrūvi

- Presējuma indikators
- Ātra 3-soļu montāža
- Precīza presēšanas žokļu fiksācija
- Savienojums ar saskrūvi
- Vītne saskaņā ar EN ISO 228-1

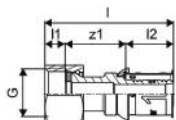

Item no.	Izmērs	G colla	l mm	l1 mm	l2 mm	z1 mm	kaste	Iepakojums	Vienība
<b>1070602</b>	16-G1/2"SN	1/2	53	8	20	25	30	1	pce
<b>1070603</b>	16-G3/4"SN	3/4	44	8	20	17	20	1	pce
<b>1070604</b>	20-G1/2"SN	1/2	59	8	21	30	20	1	pce
<b>1070605</b>	20-G3/4"SN	3/4	46	8	21	17	20	1	pce
<b>1070606</b>	25-G3/4"SN	3/4	64	8	28	28	15	1	pce
<b>1070607</b>	25-G1"SN	1	57	9	28	20	15	1	pce
<b>1070608</b>	25-G1 1/4 "SN	1 1/4	60	10	28	22	10	1	pce
<b>1070609</b>	32-G1"SN	1	65	8	28	29	10	1	pce
<b>1070610</b>	32-G1 1/4"SN	1 1/4	59	9	28	22	10	1	pce

# S-Press PLUS

## Uponor S-Press PLUS līkums ar saskrūvi

- Savienojums ar saskrūvi
- Vītne saskaņā ar EN ISO 228-1

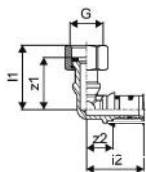

Item no.	Izmērs	G colla	I1 mm	I2 mm	z1 mm	z2 mm	IG colla	kaste	Iepakojums	Vienība
<b>1070612</b>	16-G1/2"SN	1/2	41	37	33	17	G 1/2	20	1	pce
<b>1070613</b>	20-G1/2"SN	1/2	46	41	39	19		20	1	pce
<b>1105819</b>	20-G3/4"SN	3/4	45	41	37	19		10	1	pce
<b>1070614</b>	25-G3/4"SN	3/4	47	48	39	19	G 3/4	10	1	pce

## Uponor S-Press PLUS sienas izvads M

- Presējuma indikators
- Ātra 3-soļu montāža
- Precīza presēšanas žokļu fiksācija
- Virsienas montāžai vai izmantošanai kopā ar Uponor Smart Aqua montāžas plāksnēm

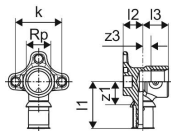

Item no.	Izmērs	Rp colla	I1 mm	I2 mm	I3 mm	k mm	z1 mm	z3 mm	kaste	Iepakojums	Vienība
<b>1070639</b>	16-Rp1/2"FT	1/2	41	17	22	40	21	7	40	10	pce
<b>1070640</b>	20-Rp1/2"FT	1/2	42	17	23	40	21	8	40	10	pce
<b>1070641</b>	20-Rp3/4"FT		45	17	23	40	24	7	20	5	pce
<b>1070642</b>	25-Rp3/4"FT	3/4	54	27	25	40	26	8	20	5	pce

## Uponor S-Press PLUS sienas izvads

- Komplekts ir piemērots diviem Uponor S-Press PLUS krāna līkumiem 16-Rp1/2"FT vai 20-Rp1/2"FT
- Iekļauts tapas un skrūves M6 x 16
- Izgatavots no EPP
- Skaņas aizsardzība saskaņā ar VDI 4100
- Drenāžas funkcija atbilst DIN 18534



Item no.	Izmērs	I1 mm	I2 mm	z1 mm	kaste	Iepakojums	Vienība
<b>1121193</b>	16-20	20	74	3	192	1	set

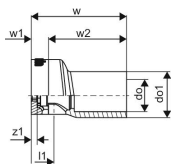

# S-Press PLUS

## Uponor S-Press PLUS U-veida izvads

- Virsienas montāžai vai izmantošanai kopā ar Uponor Smart Aqua montāžas plāksnēm

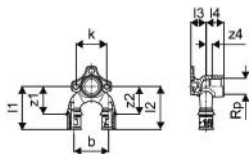

Item no.	Izmērs	Rp colla	l1 mm	l2 mm	l3 mm	b mm	k mm	z1 mm	z2 mm	z4 mm	kaste	Iepakojums	Vienība
1070629	16-Rp1/2"FT-16	1/2	56	56	20	45	40	36	36	8	20	5	pce
1070630	20-Rp1/2"FT-20	1/2	57	57	20	45	40	36	36	8	960	5	pce
1070631	20-Rp1/2"FT-16	1/2	57	56	20	45	40	36	36	8	960	5	pce
1070632	16-Rp1/2"FT-20	1/2	56	57	20	45	40	36	36	8	960	5	pce

## Uponor S-Press PLUS Skaņas + noplūdes izolācija U sienas līk.

- Piemērots vienam Uponor S-Press PLUS U veida sienas līkumam 16-Rp1/2"FT vai 20-Rp1/2"FT
- Iekļauts tapas un skrūves M6 x 16
- Izgatavots no EPP
- Skaņas aizsardzība saskaņā ar VDI 4100
- Drenāžas funkcija atbilst DIN 18534



Item no.	Izmērs	l1 mm	l2 mm	k mm	z1 mm	kaste	Iepakojums	Vienība
1121194	16-20	23	71	45	3	384	1	pce

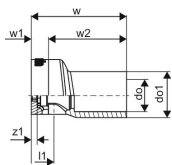

## Uponor S-Press PLUS korķis

- Unikāls preses indikators
- Ātra 3 soļu uzstādīšana



Item no.	Izmērs	l mm	l1 mm	l2 mm	kaste	Iepakojums	Vienība
1070621	16	27	7	20	160	40	pce
1070622	20	28	7	21	7680	20	pce
1070623	25	35	7	28	3840	10	pce

## Uponor S-Press PLUS spiediena pārbaudes korķis

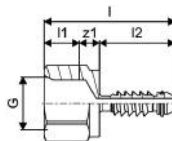

Item no.	Izmērs	G colla	l mm	l1 mm	l2 mm	z1 mm	kaste	Iepakojums	Vienība
1013756	16	1/2	52	14	30	8	7680	20	pce
1013760	20	1/2	52	14	30	8	3840	20	pce
1013762	25	1/2	57	14	35	8	3840	10	pce
1013764	32	1/2	64	14	42	8	3840	10	pce
1013765	40	1/2	67	14	45	8	960	5	pce



# S-Press PLUS

## Uponor S-Press PLUS sienas izvads

- Unikāls preses indikators
- Ātra 3 pakāpju uzstādīšana (prese bez slīpuma)
- Novatorisks QR kods tūlītējai digitālai piekļuvei
- Izvadīšanai cauri sienām.
- Stiprinājuma plāksnes izmēri (A x P x D) 100 x 50 x 2 mm.
- Cauruma diametrs 33 mm.

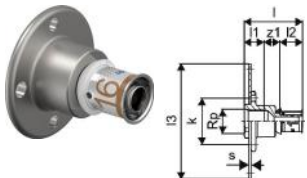

Item no.	Izmērs	Rp colla	l mm	l1 mm	l2 mm	l3 mm	s mm	k mm	z1 mm	kaste	Iepakojums	Vienība
<b>1070652</b>	16-G1/2"FT	1/2	51	17	20	100	2	40	14	5	1	pce

## Uponor S-Press PLUS montāžas plāksne

- Izgatavots no cinkota tērauda.
- Uponor Smart Aqua krāna līkumu uzstādīšanai
- Plastmasas tapas un pret zudumiem aizsargātas skrūves M6x12 acc.
- Ar caurumiem ērtai piestiprināšanai

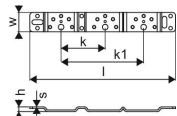

Item no.	Izmērs	l mm	s mm	h mm	k mm	k1 mm	w mm	kaste	Iepakojums	Vienība
<b>1121197</b>	80/150mm	265	3	9	80	150	35	5	1	pce

## Uponor S-Press PLUS montāžas plāksne

- Izgatavots no cinkota tērauda.
- Uponor Smart Aqua krāna elkoņu uzstādīšanai
- Plastmasas tapas un pret zudumiem aizsargātas skrūves M6x12 acc. Iekļauts DIN 965
- Ar caurumiem ērtai piestiprināšanai

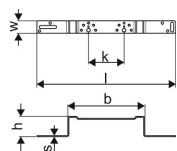
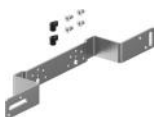

Item no.	Izmērs	l mm	s mm	b mm	h mm	k mm	k1 mm	w mm	kaste	Iepakojums	Vienība
<b>1121195</b>	80/150mm	440	3	266	57	80	150	35	5	1	pce

# S-Press PLUS

## Uponor Smart Aqua montāžas statīvs

- Izgatavots no cinkota tērauda.
- Uponor Smart Aqua krāna līkumu uzstādīšanai.
- Savienojumu pozicionēšana dotajā rastrā.
- Skrūves M6x12 ac. Iekļauts DIN 965. Ar caurumiem un spraugām ērtai piestiprināšanai



Item no.	Izmērs	l mm	k mm	Attālums starp izvadiem mm	kaste	Iepakojums	Vienība
<b>1057844</b>	2m	2000	75	75	10	1	pce

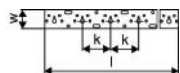

## Uponor S-Press PLUS pāreja



Item no.	Izmērs	l mm	l1 mm	l2 mm	z1 mm	kaste	Iepakojums	Vienība
<b>1070615</b>	16-15CU	76	40	20	16	160	20	pce
<b>1070616</b>	20-18CU	78	40	21	17	40	10	pce
<b>1070617</b>	20-22CU	81	41	21	19	60	15	pce
<b>1070620</b>	32-28CU	92	43	28	21	20	5	pce

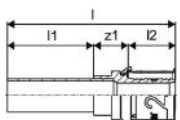

## Uponor S-Press PLUS T-veida krustojums insulated

- No alvota misiņa
- Cauruļu šķērsošanas viena līmeņa veidgabals
- Ar izolācijas kārbu no EPP (uzputots polipropilēns) ar 13mm izolācijas slāni
- Izolācijas kārbas izmēri  
(Garums x Platums x Augstums): 115 x 115 x 55 mm.

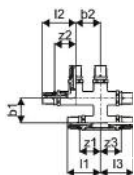

Item no.	Izmērs	l1 mm	l2 mm	l3 mm	s mm	b1 mm	b2 mm	z1 mm	z2 mm	z3 mm	kaste	Iepakojums	Vienība
<b>1070689</b>	16-16-16	54	54	54	40	40	40	34	34	34	192	1	pce
<b>1070690</b>	20-16-16	56	56	55	40	40	40	34	34	34	192	1	pce
<b>1070691</b>	20-16-20	56	55	55	40	40	40	34	34	34	192	1	pce
<b>1070692</b>	20-20-20	56	56	56	40	40	40	34	34	34	192	1	pce

## Uponor S-Press PLUS radi. līkuma pāreja plated

- No alvota misiņa
- Ar pārklātu vara cauruli 15 x 1 mm un 22 x 1 mm.
- Vara caurules 15 x 1 mm pievienojums ar Uponor kompresijas savienojumu Cu (izstrād. nr. 1013830).

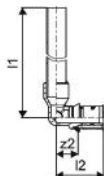

Item no.	Izmērs	l1 mm	l2 mm	z2 mm	kaste	Iepakojums	Vienība
<b>1070678</b>	16-15CU l=350mm	366	37	17	1680	20	pce

# S-Press PLUS

## Uponor Smart Radi dekor. uzlika, balta

- Izgatavots no polipropilēna baltā krāsā
- Minimālais attālums (caurules vidus - vidus) uzstādot divas dekoratīvās uzlikas blakus - 50mm.
- Ugunsdrošības klase E saskaņā ar EN 13501-1

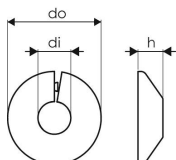

Item no.	Izmērs	di mm	do mm	h mm	kaste	Iepakojums	Vienība
<b>1011370</b>	16 white	17	47	12	1350	50	pce

## Uponor Smart Radi dekor. dubultuzlika

- Izgatavots no polipropilēna baltā krāsā
- Uponor 16-20 mm daudzslāņu caurulēm, lai nosegtu caurules izvada vietu no grīdas/sienas, dažādu diametru caurulēm ar nazi nogriežot nepieciešamā diametra uzgali
- Minimālais attālums (caurules vidus - vidus) uzstādot divas dekoratīvās uzlikas blakus - 50mm
- Dubultuzlika sastāv no divām pusēm, kuras var viegli savienot kopā, saspiežot ar rokām
- Ugunsdrošības klase B2 saskaņā ar EN 13501-1

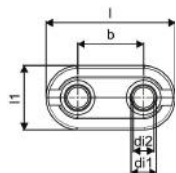

Item no.	Izmērs	d1 mm	d2 mm	l mm	l1 mm	b mm	kaste	Iepakojums	Vienība
<b>1011373</b>	14-20 white double	20	14	100	50	50	500	50	pce

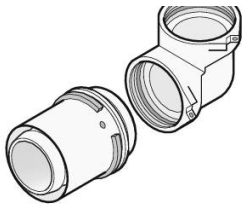

Uponor RS ir unikāla sistēma, kas izstrādāta saskaņā ar modulārās konstrukcijas principu un ir paredzēta stāvvadiem un citām sadales līnijām.

Sistēma, kurā ir tikai 40 komponentu, piedāvā

simtiem variāciju, tāpēc tā ir īpaši daudzveidīga pielāgojuma ziņā.

## Jūsu ieguvumi

Modulāra un elastīga konstrukcija  
Iespējama veidgabala koriģēšana pēc savienojuma izveides

Krāsu kodēšana 16-110mm veidgabaliem



## Specifikācija

- Ar fiksētu presčaulu
- Atdures gredzens
- Krāsu kodējums
- Nenopresēts - tekošs

## Pielietojums

- Ūdensapgāde: maksimālā darba temperatūra no 0°C līdz 70°C pie maksimālā ilglaicīgā darba spiediena 10bar. Īslaicīga pieļaujamā temperatūra 95°C maksimums 100 stundas, kas iekļautas ekspluatācijas laikā.
- Radiatoru apkure: maksimālā ilglaicīgā darba temperatūra 80°C pie maksimālā ilglaicīgā darba spiediena 10bar. Īslaicīga pieļaujamā temperatūra 100°C maksimums 100 stundas, kas iekļautas ekspluatācijas laikā.
- Ja nav minēts savādāk, vītnes saskaņā ar EN 10226-1.

## Sertifikācija

- DVGW
- AENOR

## Uponor RS savienojums

- No alvota misiņa
- Pamatdetāļa visiem RS2 un RS3 ieliktniem, komplektā ar 2 noslēgtapām



Item no.	Izmērs	l mm	Tips -	kaste	Iepakojums	Vienība
1029144	RS2-RS2	58	RS2	480	1	pce
1029145	RS3-RS3	58	RS3	480	1	pce

## Uponor RS līkums

- No alvota misiņa
- Pamatdetāļa visiem RS2 un RS3 ieliktniem, komplektā ar 2 noslēgtapām

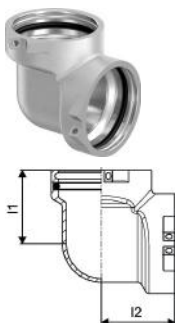

Item no.	Izmērs	l1 mm	l2 mm	Tips -	kaste	Iepakojums	Vienība
1029138	RS2-RS2	51	51	RS2	336	1	pce
1029139	RS3-RS3	68	68	RS3	240	1	pce

## Uponor RS līkums 45°

- No alvota misiņa
- Pamatdetāļa visiem RS2 un RS3 ieliktniem, komplektā ar 2 noslēgtapām

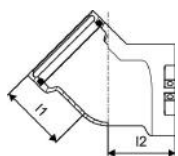

Item no.	Izmērs	l1 mm	l2 mm	Tips	kaste	Iepakojums	Vienība
<b>1029140</b>	RS2-RS2	51	51	RS2	336	1	pce
<b>1029141</b>	RS3-RS3	68	68	RS3	175	1	pce

## Uponor RS trejgabals

- No alvota misiņa
- Pamatdetāļa visiem RS2 un RS3 ieliktniem, komplektā ar 3 noslēgtapām

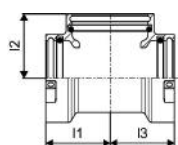

Item no.	Izmērs	l1 mm	l2 mm	l3 mm	Tips	kaste	Iepakojums	Vienība
<b>1029142</b>	RS2-RS2-RS2	51	51	51	RS2	336	1	pce
<b>1029143</b>	RS3-RS3-RS3	68	68	68	RS3	175	1	pce

## Uponor RS pāreja

- No alvota misiņa
- Pāreja no RS3 uz RS2, komplektā ar 1 noslēgtapu

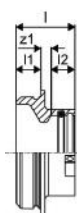

Item no.	Izmērs	l mm	l1 mm	l2 mm	z1 mm	Tips	kaste	Iepakojums	Vienība
<b>1029146</b>	RS3-RS2	47	20	19	8	RS2/RS3	480	1	pce

## Uponor RS starplika, īsā

- No alvota misiņa
- RS pamatdetāļu savienošanai

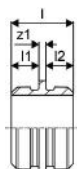

Item no.	Izmērs	l mm	l1 mm	l2 mm	z1 mm	Tips	kaste	Iepakojums	Vienība
<b>1046750</b>	RS2-RS2 l=5mm	45	20	20	5	RS2	480	1	pce
<b>1046751</b>	RS3-RS3 l=5mm	45	20	20	5	RS3	240	1	pce

## Uponor RS starplika, garā

- No alvota misiņa
- Distanceris RS pamatdetaiļu savienošanai vai cauruļvadu krustošanai



Item no.	Izmērs	l mm	l1 mm	l2 mm	l3 mm	z1 mm	Tips	kaste	Iepakojums	Vienība
<b>1046477</b>	RS2-RS2 l=130mm	170	20	20	30	130	RS2	240	1	pce
<b>1046478</b>	RS3-RS3 l=210mm	250	20	20	30	210	RS3	96	1	pce

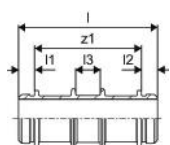

## Uponor RS pāreja S-Press

- No alvota misiņa
- Visām RS2 pamatdetaiļām

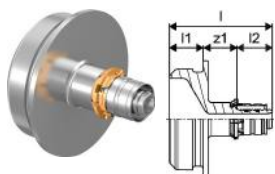

Item no.	Izmērs	l mm	l1 mm	l2 mm	z1 mm	Tips	kaste	Iepakojums	Vienība
<b>1059397</b>	16-RS2	61	20	21	20	RS2	480	1	pce

## Uponor RS pāreja S-Press PLUS

- No alvota misiņa
- Visām RS2 pamatdetaiļām

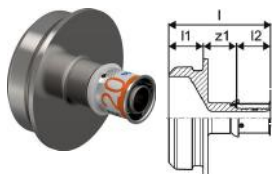

Item no.	Izmērs	l mm	l1 mm	l2 mm	z1 mm	Tips	kaste	Iepakojums	Vienība
<b>1095818</b>	20-RS2	61	20	21	20		378	1	pce
<b>1095819</b>	25-RS2	75	20	28	27		378	1	pce
<b>1095820</b>	32-RS2	75	20	28	27		378	1	pce

## Uponor RS pāreja S-Press

- No alvota misiņa
- Visām RS2 vai RS3 pamatdetaiļām

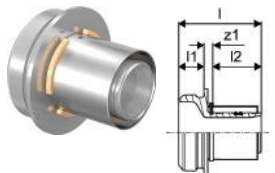

Item no.	Izmērs	l mm	l1 mm	l2 mm	z1 mm	Tips	kaste	Iepakojums	Vienība
<b>1046940</b>	40-RS2	65	20	38	7	RS2	480	1	pce
<b>1046941</b>	50-RS2	65	20	38	7	RS2	480	1	pce
<b>1029125</b>	63-RS2	88	20	61	7	RS2	400	1	pce
<b>1029126</b>	75-RS2	88	20	61	7	RS2	400	1	pce
<b>1029127</b>	90-RS3	93	20	62	11	RS3	240	1	pce
<b>1029128</b>	110-RS3	93	20	62	11	RS3	240	1	pce

# RS

## Uponsor RS pāreja ar vītņi ā.v.

- No alvota misiņa
- Visām RS2 vai RS3 pamatdetālām

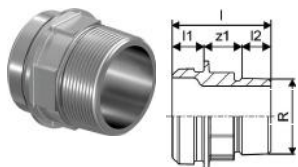

Item no.	Izmērs	l	l1	l2	R	z1	Tips	kaste	Iepakojums	Vienība
		mm	mm	mm	colla	mm	-			
<b>1029131</b>	R2"MT-RS2	66	20	23	2	23	RS2	480	1	pce
<b>1029132</b>	R2 1/2"MT-RS2	63	20	27	2 1/2	16	RS2	480	1	pce
<b>1029133</b>	R3"MT-RS3	73	20	30	3	23	RS3	240	1	pce

## Uponsor RS pāreja ar vītņi i.v.

- No alvota misiņa
- Visām RS2 vai RS3 pamatdetālām

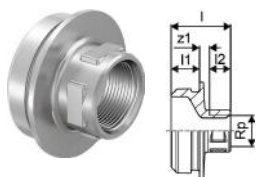

Item no.	Izmērs	Rp	l	l1	l2	z1	Tips	kaste	Iepakojums	Vienība
		colla	mm	mm	mm	mm	-			
<b>1059403</b>	Rp1/2"FT-RS2	1/2	42	20	15	7	RS2	480	1	pce
<b>1029134</b>	Rp1"FT-RS2	1	45	20	19	6	RS2	480	1	pce
<b>1029135</b>	Rp2"FT-RS2	2	54	20	26	8	RS2	480	1	pce
<b>1029136</b>	Rp2 1/2"FT-RS2	2 1/2	63	20	30	12	RS2	480	1	pce
<b>1059404</b>	Rp1/2"FT-RS3	1/2	43	20	15	8	RS3	336	1	pce
<b>1029137</b>	Rp3"FT-RS3	3	65	20	33	12	RS3	240	1	pce

## Uponsor RS pāreja ar atloku

- No alvota misiņa
- Visām RS2 vai RS3 pamatdetālām
- Atloks PN6/PN16 saskaņā ar EN 1092-3
- Bultskrūvju pamatne ar 4/8 caurumiem

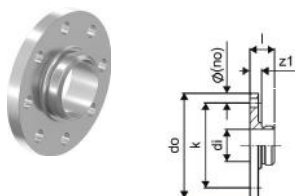

Item no.	Izmērs	di	l	do	k	z1	Tips	p	kaste	Iepakojums	Vienība
		mm	mm	mm	mm	mm	-	bar			
<b>1059399</b>	RS2-DN65 (PN16)	48,7	45	185	145	25	RS2	16	90	1	pce
<b>1029129</b>	RS3-DN80 (PN16)	78,1	45	200	160	25	RS3	16	90	1	pce
<b>1029130</b>	RS3-DN100 (PN16)	78,1	44	220	180	24	RS3	16	90	1	pce

## Uponsor RS noslēgtapa

- Izgatavoti no plastmasas
- RS detaļu fiksēšanai RS pamatdetālā



Item no.	Izmērs	L	W	H	W	Krāsa	kaste	Iepakojums	Vienība
		mm	mm	mm	kg	-			
<b>1042921</b>	RS2 black	175	5	10	0,003	melna	5000	10	pce
<b>1042922</b>	RS3 grey	280	8	8	0,004	pelēks		10	pce

# Uni-X

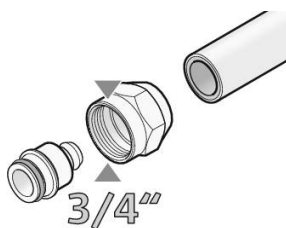

Uponor Uni-X ir kompresijas savienojumi, kas pieejami kā 3/4 collas eirokonuss un adapteri dzeramā ūdens un apkures/dzesēšanas sistēmām.

## Jūsu ieguvumi

Vienkārša pievienošana dažādām caurulēm  
Nav nepieciešami speciāli instrumenti



## Pielietojums

- Radiatoru apkurei

## Uponor Uni-X kompresijas pievienojums MLC



Item no.	Izmērs	G colla	I mm	I1 mm	I2 mm	z1 mm	kaste	Iepakojums	Vienība
<b>1058090</b>	16-3/4"FT Euro	3/4	23	13	3		25	1	pce
<b>1058092</b>	20-3/4"FT Euro	3/4	24	14	3		25	1	pce

## Uponor Uni-X savienojuma nipelis

- No alvota misiņa
- Vītne saskaņā ar EN ISO 228-1

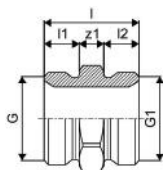

Item no.	Izmērs	G colla	G1 colla	I mm	I1 mm	I2 mm	z1 mm	kaste	Iepakojums	Vienība
<b>1006641</b>	G3/4"MT Euro-G3/4"MT Euro	3/4	3/4	27	10	10	7	80	20	pce



# Aqua Pipe

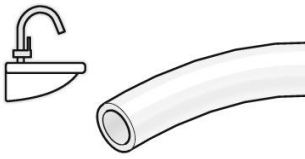

Uponor Aqua Pipe caurules ir izgatavotas augstā spiedienā telpiski sašujot polimēru, un tās ir paredzētas dzeramā ūdens cauruļu sistēmām.

**Jūsu ieguvumi**  
Sertificēta kvalitāte  
Nekorodē  
Termiskā atmiņa



## Specifikācija

- PE-Xa caurule saskaņā ar EN ISO 15875
- Pielietojuma klase 2 - karstā ūdens apgāde
- Ugunsdrošības klase: E saskaņā ar EN 13501-1

## Pielietojums

- Ūdensapgāde: maksimālā darba temperatūra no 0°C līdz 70°C. Īslaicīga pieļaujamā temperatūra 95°C maksimums 100 stundas, kas iekļautas ekspluatācijas laikā.

## Uponor Aqua Pipe caurule ūdensapgādei PN10

- Darba spiediens 10 bar
- Ruļļos

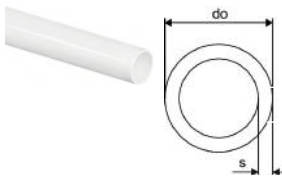

Item no.	Izmērs	do mm	s mm	Krāsa -	p bar	kaste	Iepakojums	Vienība
<b>1022682</b>	16x2,2 100m	16	2,2	caurspīdīga	10	1100	100	m
<b>1001201</b>	20x2,8 50m	20	2,8	caurspīdīga	10	550	50	m
<b>1001202</b>	25x3,5 50m	25	3,5	caurspīdīga	10	400	50	m

# Radi Pipe

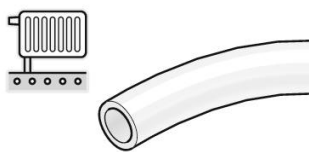

Uponor Radi caurules ir izgatavotas augstā spiedienā telpiski sašujot polimēru un tās ir paredzētas apkures/dzesēšanas cauruļvadu sistēmām.

**Jūsu ieguvumi**  
Sertificēta kvalitāte  
Nekorodē  
Termiskā atmiņa  
Skābekļa difūzijas barjera



## Specifikācija

- PE-Xa caurule saskaņā ar EN ISO 15875
- EVOH (etilēna vinilspirta) skābekļa difūzijas slānis
- Pielietojuma klase 5 - augstas temperatūras radiatoru apkure
- Ugunsdrošības klase: E saskaņā ar EN 13501-1

## Pielietojums

- Radiatoru apkure: ilglaicīgā darba temperatūra 80°C. Īslaicīga pieļaujamā temperatūra 100°C maksimums 100 stundas, kas iekļautas ekspluatācijas laikā.

## Uponor Radi Pipe caurule apkurei PN6

- Darba spiediens 6 bar
- Ruļļos

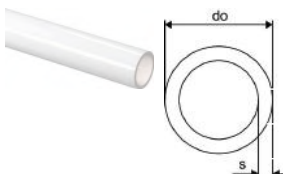

Item no.	Izmērs	do mm	s mm	Krāsa -	p bar	kaste	Iepakojums	Vienība
<b>1047610</b>	16x2,0 120m	16	2	caurspīdīga	6	960	120	m
<b>1022518</b>	20x2,0 120m	20	2	caurspīdīga	6	840	120	m
<b>1022689</b>	25x2,3 50m	25	2,3	caurspīdīga	6	450	50	m
<b>1001220</b>	32x2,9 50m	32	2,9	caurspīdīga	6	550	50	m

# Combi Pipe

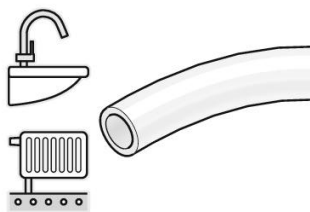

Uponor Combi Pipe piedāvā Uponor Aqua Pipe un Uponor Radi Pipe cauruļu priekšrocības apvienotas vienā caurulē, kas ir paredzēta dzeramā ūdens un apkures/dzesēšanas sistēmām.

**Jūsu ieguvumi**  
 Certificēta kvalitāte  
 Nekorodē  
 Termiskā atmiņa  
 Skābeļa difūzijas barjera



## Specifikācija

- PE-Xa caurule saskaņā ar EN ISO 15875
- EVOH (etilēna vinilspirta) skābekļa difūzijas slānis
- Pielietojuma klase 2 - karstā ūdens apgāde
- Pielietojuma klase 4 - zemgrīdas apkure
- Pielietojuma klase 5 - augstas temperatūras radiatoru apkure
- Ugunsdrošības klase: E saskaņā ar EN 13501-1

## Pielietojums

- Ūdensapgāde: maksimālā darba temperatūra no 0°C līdz 70°C pie maksimālā ilglaicīgā darba spiediena 10bar. Īslaicīga pieļaujamā temperatūra 95°C maksimums 100 stundas, kas iekļautas ekspluatācijas laikā.
- Radiatoru apkure: maksimālā ilglaicīgā darba temperatūra 80°C pie maksimālā ilglaicīgā darba spiediena 6bar. Īslaicīga pieļaujamā temperatūra 100°C maksimums 100 stundas, kas iekļautas ekspluatācijas laikā.

## Uponor Combi Pipe apvalkcaurulē white

- Darba spiediens 10 bar
- Ruļļos

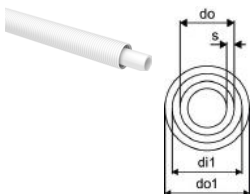

Item no.	Izmērs	di1 mm	do mm	do1 s mm mm	Krāsa p - bar	kaste	Iepakojums	Vienība
<b>1089605</b>	16x2,0 25/20 100m	20	16	25 2,0	balts 10	600	100	m
<b>1047829</b>	20x2,8 28/23 50m	23	20	28 2,8	balts 10	350	50	m
<b>1047835</b>	25x3,5 34/28 50m	28	25	34 3,5	balts 10	300	50	m

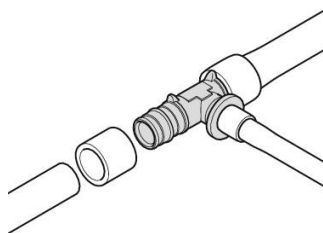

Uponor Q&E ir unikāla savienojumu sistēma, kas pateicoties PE-Xa cauruļu saraušanās efektam, ir ātri un vienkārši uzstādāma. Plašā klāstā pieejamie savienojumi un piederumi nodrošina Q&E sistēmas

pilnīgu un drošu ekspluatāciju, un tās uzstādīšana ir ļoti ekonomiska.

## Jūsu ieguvumi

- Nekorodē
- Mazi spiediena zudumi
- Ergonomiska gredzena konstrukcija
- Vienkārša gredzena izmēru noteikšana



## Specifikācija

- Q&E veidgabali un gredzeni Uponor Pex caurulēm
- Metāla veidgabali no augstas kvalitātes misiņa
- Plastmasas veidgabali no poliphenilsilfona
- Q&E gredzeni jāpasūta atsevišķi

## Pielietojums

- Ja nav minēts savādāk: vītnes saskaņā ar EN 10226-1

### Uponor Q&E evolution gredzens white

- Koniska iekšējā forma
- Ar atdurēm
- PE materiāls

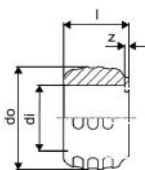

Item no.	Izmērs	di mm	l mm	do mm	z mm	Krāsa -	p bar	kaste	Iepakojums	Vienība
1057453	16	16,2	16	25,3	1	balts	6+10	900	20	pce
1057454	20	20,2	20	29,2	1	balts	6+10	520	20	pce
1057455	25	25,3	25	34,6	1	balts	6+10	300	20	pce
1057456	32	32,4	32	41,8	1	balts	6+10	150	10	pce

### Uponor Q&E evolution gredzens red

- Koniska iekšējā forma
- Ar atdurēm
- PE materiāls

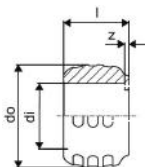

Item no.	Izmērs	di mm	l mm	do mm	z mm	Krāsa -	p bar	kaste	Iepakojums	Vienība
1058010	16	16,2	16	25,3	1	sarkana	6+10	900	20	pce
1058011	20	20,2	20	29,2	1	sarkana	6+10	520	20	pce
1058012	25	25,3	25	34,6	1	sarkana	6+10	300	20	pce

## Uponor Q&E evolution gredzens blue

- Koniska iekšējā forma
- Ar atdurēm
- PE materiāls

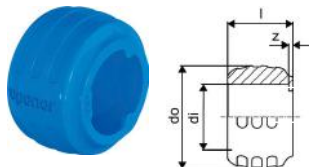

Item no.	Izmērs	di mm	l mm	do mm	z mm	Krāsa -	p bar	kaste	Iepakojums	Vienība
<b>1058013</b>	16	16,2	16	25,3	1	zila	6+10	900	20	pce
<b>1058014</b>	20	20,2	20	29,2	1	zila	6+10	520	20	pce
<b>1058015</b>	25	25,3	25	34,6	1	zila	6+10	300	20	pce

## Uponor Q&E līkums PPSU

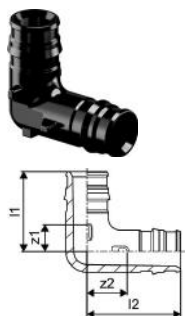

Item no.	Izmērs	l1 mm	l2 mm	z1 mm	z2 mm	p bar	kaste	Iepakojums	Vienība
<b>1008679</b>	16-16	27	32	9	13	6+10	100	5	pce
<b>1008680</b>	20-20	34	39	12	16	6+10	40	5	pce
<b>1008681</b>	25-25	42	47	14	19	6+10	25	5	pce
<b>1001245</b>	32-32	53	59	18	23	6+10	10	1	pce

## Uponor Q&E savienojums PPSU

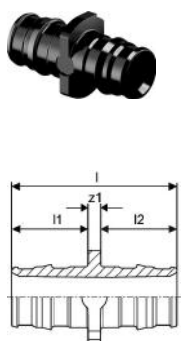

Item no.	Izmērs	l mm	l1 mm	l2 mm	z1 mm	p bar	kaste	Iepakojums	Vienība
<b>1008669</b>	16-16	39	18	18	3	6+10	100	5	pce
<b>1008932</b>	20-20	47	22	22	3	6+10	80	5	pce
<b>1008671</b>	25-25	58	28	28	3	6+10	50	5	pce
<b>1001235</b>	32-32	73	35	35	3	6+10	15	1	pce

## Uponor Q&E pāreja PPSU

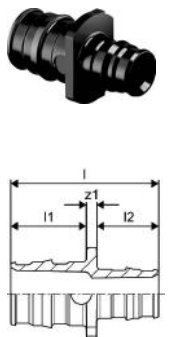

Item no.	Izmērs	l mm	l1 mm	l2 mm	z1 mm	p bar	kaste	Iepakojums	Vienība
<b>1008674</b>	20-16	43	22	18	3	6+10	100	5	pce
<b>1008675</b>	25-16	49	28	18	3	6+10	40	5	pce
<b>1008676</b>	25-20	53	22	28	3	6+10	40	5	pce
<b>1001240</b>	32-25	66	28	35	3	6+10	20	1	pce

## Uponor Q&E trejgabals PPSU

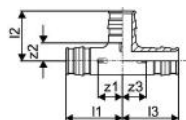

Item no.	Izmērs	l1 mm	l2 mm	l3 mm	z1 mm	z2 mm	z3 mm	p bar	kaste	Iepakojums	Vienība
<b>1008684</b>	16-16-16	32	27	32	14	10	14	6+10	60	5	pce
<b>1008685</b>	20-20-20	39	34	39	17	12	17	6+10	30	5	pce
<b>1008686</b>	25-25-25	47	42	47	20	15	20	6+10	20	5	pce
<b>1001250</b>	32-32-32	59	53	59	24	18	24	6+10	10	1	pce

## Uponor Q&E trejgabals PPSU

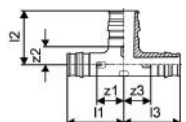

Item no.	Izmērs	l1 mm	l2 mm	l3 mm	z1 mm	z2 mm	z3 mm	p bar	kaste	Iepakojums	Vienība
<b>1008710</b>	16-20-16	35	33	35	17	11	17	6+10	40	5	pce
<b>1008700</b>	20-16-16	36	29	32	14	11	14	6+10	40	5	pce
<b>1008689</b>	20-16-20	36	29	36	14	11	14	6+10	40	5	pce
<b>1008697</b>	20-20-16	36	34	32	14	12	14	6+10	40	5	pce
<b>1008711</b>	20-25-20	42	40	42	20	12	20	6+10	25	5	pce
<b>1008702</b>	25-16-16	41	32	32	14	14	14	6+10	25	5	pce
<b>1008699</b>	25-16-20	41	32	36	14	14	14	6+10	25	5	pce
<b>1008690</b>	25-16-25	41	32	41	14	14	14	6+10	25	5	pce
<b>1008701</b>	25-20-16	44	37	35	17	15	17	6+10	25	5	pce
<b>1008703</b>	25-20-20	44	37	39	17	15	17	6+10	25	5	pce
<b>1008691</b>	25-20-25	44	37	44	17	15	17	6+10	20	5	pce
<b>1001420</b>	25-25-20	47	42	42	20	15	20	6+10	20	5	pce
<b>1008712</b>	25-32-25	52	50	52	24	15	24	6+10	15	1	pce
<b>1001422</b>	32-20-25	52	40	44	17	18	17	6+10	15	1	pce
<b>1001424</b>	32-20-32	52	40	52	17	18	17	6+10	15	1	pce
<b>1001426</b>	32-25-25	55	45	47	20	18	20	6+10	15	1	pce
<b>1001428</b>	32-25-32	55	45	55	20	18	20	6+10	15	1	pce

## Uponor Aqua PLUS misiņa kol. kronšteins M7

- kronšteins 3/4" Q&E un WTR misiņa kolektoriem
- 2 x skavas mazas
- 2 x skavas garas
- 2 x plastmasas sliedes



Item no.	Izmērs	d1 mm	l mm	l1 mm	l2 mm	l3 mm	b mm	b1 mm	h mm	h1 mm	w mm	kaste	Iepakojums	Vienība
<b>1063469</b>	3/4"	6	300	37	150	75	150	123	27	64	36	120	1	set

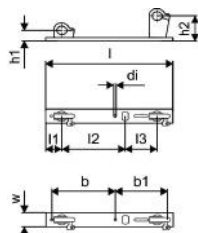

## Uponor Q&E pāreja ar vītņi ā.v. PL

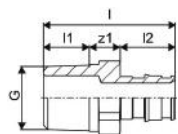

Item no.	Izmērs	G colla	l mm	l1 mm	l2 mm	z1 mm	AG colla	p bar	kaste	Iepakojums	Vienība
1033435	16-G1/2"MT	1/2	36	10	18	8		6+10	100	5	pce
1033437	20-G1/2"MT	1/2	40	9	22	9		6+10	90	5	pce
1033438	20-G3/4"MT	3/4	43	11	22	10		6+10	70	5	pce
1047862	25-G3/4"MT	3/4	48	11	27	10		6+10	40	5	pce
1047863	25-G1"MT	1	49	11	27	11		6+10	40	5	pce

## Uponor Q&E pāreja ar vītņi ā.v. PL W

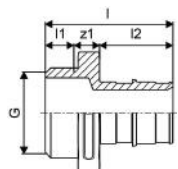

Item no.	Izmērs	G colla	l mm	l1 mm	l2 mm	z1 mm	p bar	kaste	Iepakojums	Vienība
1008730	32-G1"MT	1	56	10	34	12	6+10	20	1	pce

## Uponor Q&E pāreja ar vītņi i.v. PL

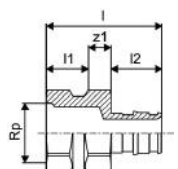

Item no.	Izmērs	Rp colla	l mm	l1 mm	l2 mm	z1 mm	IG colla	p bar	kaste	Iepakojums	Vienība
1023009	16-Rp1/2"FT	1/2	41	15	18	8		6+10	60	5	pce
1023010	20-Rp1/2"FT	1/2	44	15	22	7		6+10	60	5	pce
1023011	20-Rp3/4"FT	3/4	46	18	22	6		6+10	40	5	pce
1023012	25-Rp3/4"FT	3/4	51	18	27	6		6+10	40	5	pce
1023013	25-Rp1"FT	1	55	22	27	6		6+10	35	5	pce

## Uponor Q&E pāreja ar vītņi i.v. PL

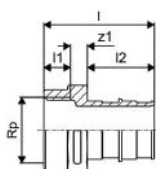

Item no.	Izmērs	G colla	l mm	l1 mm	l2 mm	z1 mm	p bar	kaste	Iepakojums	Vienība
1047866	32-G1"FT	1	56	13	34	9	6+10	20	1	pce

## Uponor Q&E līkums ar vītņi ā.v. PL

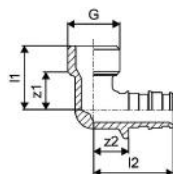

Item no.	Izmērs	G colla	l1 mm	l2 mm	z1 mm	z2 mm	p bar	kaste	Iepakojums	Vienība
<b>1023019</b>	16-G1/2"MT	1/2	26	32	16	14	6+10	80	5	pce
<b>1023020</b>	20-G1/2"MT	1/2	29	33	17	21	6+10	50	5	pce
<b>1023021</b>	20-G3/4"MT	3/4	29	36	18	14	6+10	40	5	pce
<b>1023022</b>	25-G3/4"MT	3/4	29	41	20	14	6+10	40	5	pce

## Uponor Q&E līkums ar vītņi i.v. PL

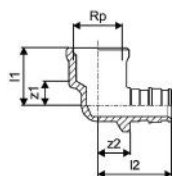

Item no.	Izmērs	G colla	l1 mm	l2 mm	z1 mm	z2 mm	p bar	kaste	Iepakojums	Vienība
<b>1023023</b>	16-G1/2"FT	1/2	25	32	11	14	6+10	70	5	pce
<b>1023024</b>	20-G1/2"FT	1/2	25	36	11	14	6+10	50	5	pce
<b>1023025</b>	20-G3/4"FT	3/4	26	39	10	17	6+10	30	5	pce
<b>1023026</b>	25-G3/4"FT	3/4	26	44	10	17	6+10	35	5	pce

## Uponor Q&E pāreja ar saskrūvi PL

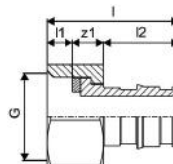

Item no.	Izmērs	G colla	l mm	l1 mm	l2 mm	z1 mm	p bar	kaste	Iepakojums	Vienība
<b>1023014</b>	16-G1/2"SN	1/2	32	6	18	8	6+10	100	5	pce
<b>1023015</b>	20-G1/2"SN	1/2	42	8	22	13	6+10	60	5	pce
<b>1023016</b>	20-G3/4"SN	3/4	36	7	22	8	6+10	50	5	pce
<b>1023017</b>	25-G3/4"SN	3/4	49	7	27	15	6+10	45	5	pce
<b>1023018</b>	25-G1"SN	1	44	10	27	7	6+10	40	5	pce

## Uponor Smart Aqua sienas izvads Q&E PL

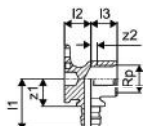

Item no.	Izmērs	Rp colla	l1 mm	l2 mm	l3 mm	z1 mm	z2 mm	p bar	kaste	Iepakojums	Vienība
<b>1059822</b>	16-Rp1/2"FT	1/2	39	20	20	21	5	6+10	40	5	pce
<b>1059823</b>	20-Rp1/2"FT	1/2	40	20	20	18	5	6+10	40	5	pce



## Uponor S-Press PLUS montāžas plāksne

- Izgatavots no cinkota tērauda.
- Uponor Smart Aqua krāna elkoņu uzstādīšanai
- Plastmasas tapas un pret zudumiem aizsargātas skrūves M6x12 acc. Iekļauts DIN 965
- Ar caurumiem ērtai piestiprināšanai

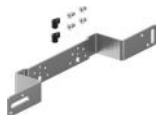

Item no.	Izmērs	l mm	s mm	b mm	h mm	k mm	k1 mm	w mm	kaste	Iepakojums	Vienība
<b>1121195</b>	80/150mm	440	3	266	57	80	150	35	5	1	pce

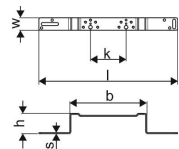

## Uponor S-Press PLUS montāžas plāksne

- Izgatavots no cinkota tērauda.
- Uponor Smart Aqua krāna līkumu uzstādīšanai
- Plastmasas tapas un pret zudumiem aizsargātas skrūves M6x12 acc.
- Ar caurumiem ērtai piestiprināšanai



Item no.	Izmērs	l mm	s mm	h mm	k mm	k1 mm	w mm	kaste	Iepakojums	Vienība
<b>1121197</b>	80/150mm	265	3	9	80	150	35	5	1	pce

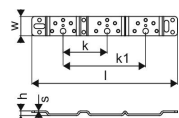

## Uponor Smart Aqua montāžas statīvs

- Izgatavots no cinkota tērauda.
- Uponor Smart Aqua krāna līkumu uzstādīšanai.
- Savienojumu pozicionēšana dotajā rastrā.
- Skrūves M6x12 ac. Iekļauts DIN 965. Ar caurumiem un spraugām ērtai piestiprināšanai



Item no.	Izmērs	l mm	k mm	Attālums starp izvadiem mm	kaste	Iepakojums	Vienība
<b>1057844</b>	2m	2000	75	75	10	1	pce

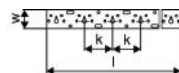

## Uponor Smart Aqua sienas izvads Q&E PL



Item no.	Izmērs	Rp colla	l1 mm	l2 mm	l3 mm	k mm	z1 mm	z2 mm	p bar	kaste	Iepakojums	Vienība
1023034	16-Rp1/2"FT l=43mm	1/2	32	17	27	36	14	10	6+10	40	5	pce
1023035	20-Rp1/2"FT l=43mm	1/2	36	17	27	36	14	10	6+10	40	5	pce

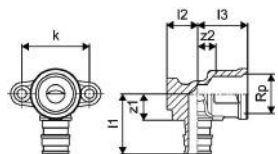

## Uponor Smart Radi pievienošanas līkums Q&E

- Pārklāta vara caurule 15x1 mm
- Pārklātas vara caurules 15 x 1 mm pievienojums ar Uponor kompresijas savienojumu Cu (izstrād. nr. 1013830)

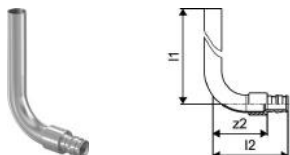

Item no.	Izmērs	l1 mm	l2 mm	z2 mm	p bar	kaste	Iepakojums	Vienība
1023045	16-15CU l=300mm	300	65	47	6+10	40	2	pce

## Uponor Aqua PLUS sadalītājs Q&E PPM



Item no.	Izmērs	l mm	l1 mm	l2 mm	l3 mm	b mm	z1 mm	z2 mm	z3 mm	Izvadi -	p bar	kaste	Iepakojums	Vienība
1047999	1" 2x16 c/c50mm	117	33	33	40	50	17	17	22	2	6+10	10	1	pce
1048000	1" 3x16 c/c50mm	167	33	33	40	50	17	17	22	3	6+10	8	1	pce
1048001	1" 4x16 c/c50mm	217	33	33	40	50	17	17	22	4	6+10	6	1	pce

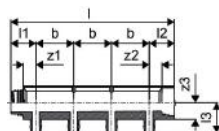

## Uponor Aqua PLUS sadalītājs PPM



Item no.	Izmērs	G colla	l mm	l1 mm	l2 mm	l3 mm	z1 mm	z2 mm	z3 mm	Izvadi -	p bar	kaste	Iepakojums	Vienība
1047997	1" 1xG1/2"MT c/c50mm	1/2"	67	33	33	33	17	17	23	1	6+10	20	1	pce
1047998	1" 1xG3/4"MT c/c50mm	3/4"	67	33	33	33	17	17	23	1	6+10	20	1	pce

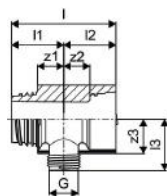

## Uponor Aqua PLUS pāreja ā.v. PPM



Item no.	Izmērs	G colla	l mm	l1 mm	l2 mm	z1 mm	p bar	kaste	Iepakojums	Vienība
1048002	1" G3/4"MT	3/4	49	17	15	17	6+10	20	1	pce

## Uponor Aqua PLUS līkums PPM

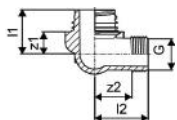

Item no.	Izmērs	G colla	l1 mm	l2 mm	z1 mm	z2 mm	kaste	Iepakojums	Vienība
<b>1048003</b>	1" G3/4"MT	3/4	33	40	17	28	20	1	pce

## Uponor Aqua PLUS kolektora noslēgkape PPM

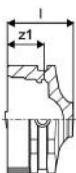
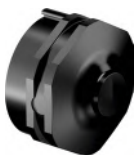

Item no.	Izmērs	l mm	z1 mm	kaste	Iepakojums	Vienība
<b>1048004</b>	1"FT	27	15	20	1	pce

## Uponor Aqua PLUS noslēgkape ar atgais. PPM

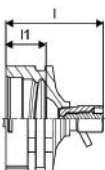

Item no.	Izmērs	l mm	l1 mm	kaste	Iepakojums	Vienība
<b>1048005</b>	1"FT	40	17	20	1	pce

## Uponor Aqua PLUS sadalītāja korķis PPM

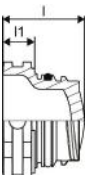

Item no.	Izmērs	l mm	l1 mm	kaste	Iepakojums	Vienība
<b>1087119</b>	MT	30	12	30	1	pce

## Uponor Aqua PLUS kolektora kronšteins PPM

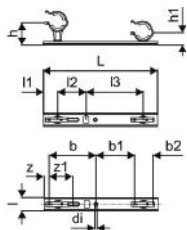

Item no.	di mm	l mm	l1 mm	l2 mm	l3 mm	z mm	b mm	b1 mm	b2 mm	h mm	h1 mm	z1 mm	kaste	Iepakojums	Vienība
<b>1092021</b>	6	36	38	75	150	14	123	102	48	58	32	62	50	1	set

## Uponor Q&E sadalītājs, metāla PL



Item no.	Izmērs	G colla	G1 colla	Rp colla	l mm	l1 mm	l2 mm	l3 mm	b mm	z1 mm	z2 mm	Izvadi -	p bar	kaste	Iepakojums	Vienība
1023027	3/4"MT/FT 2x16 c/c35mm	3/4	3/4	89	27	28	35	35	15	9	2	6+1020	1	pce		
1023028	3/4"MT/FT 3x16 c/c35mm	3/4	3/4	124	27	28	35	35	15	9	3	6+1015	1	pce		
1023029	3/4"MT/FT 4x16 c/c35mm	3/4	3/4	159	27	28	35	35	15	9	4	6+1010	1	pce		

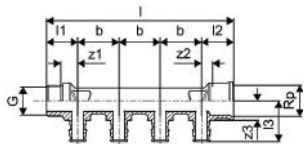

## Uponor Smart Aqua PLUS sienas izvads Q&E M7a DR

- Q&E metāla līkums



Item no.	Izmērs	l1 mm	l2 mm	l3 mm	do1 mm	do2 mm	h mm	h1 mm	w mm	z1 mm	z3 mm	p bar	kaste	Iepakojums	Vienība
1086208	16-Rp1/2"FT	84	23	85	44	55	114	64	55	24	12	10	50	1	pce
1086210	20-Rp1/2"FT	84	23	85	44	55	114	64	55	23	12	10	50	1	pce

## Uponor Aqua PLUS pagarinājums PL/DR

- Maisītāja savienošanai ar Uponor kārbu M7  
- Dekoratīvā uzlika OD 70 mm



Item no.	Izmērs	G colla	G1 colla	l mm	l1 mm	l2 mm	do mm	s mm	z mm	z1 mm	kaste	Iepakojums	Vienība
1120243	1/2"MT-3/4"MT, cap 70mm, l=85mm	1/2	3/4	129	85	25	77	27		50	1	pce	
1120247	1/2"MT/FT, cap 70mm, l=85mm	1/2	1/2	118	85		69,5	15,1	4	50	1	pce	
1120248	1/2"MT, cap 70mm, l=115mm	1/2		114			69,5	14,5		50	1	pce	

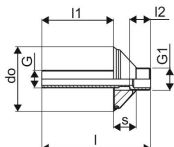

## Uponor Aqua PLUS pagarinātājs ar ventili PL/DR

- Maisītāja savienošanai ar Uponor kārbu M7  
- Dekoratīvā uzlika OD 70 mm



Item no.	Izmērs	G colla	G1 colla	l mm	l1 mm	l2 mm	do mm	s mm	z1 mm	kaste	Iepakojums	Vienība
1120244	1/2"MT-3/8MT, cap 70mm, l=85mm	1/2	3/8	112	85	24	69,5	15	15	50	1	pce

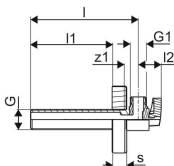

## Uponor Aqua PLUS pagarinājums ar līkumu PL/DR

- Maisītāja savienošanai ar Uponor kārbu M7
- Dekoratīvā uzlika OD 70 mm



Item no.	Izmērs	G	G1	l	l1	l2	do	s	z1	z2	lepakojums	Vienība
		colla	colla	mm	mm	mm	mm	mm	mm	mm	mmkaste	
<b>1120245</b>	1/2"MT-3/8MT, cap 70mm, l=85mm	1/2	3/8	119	85	30	69,5	15	20	2150	1	pce

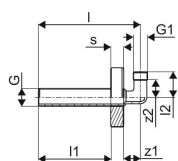

# Flex

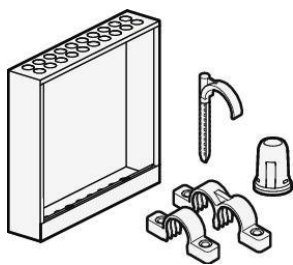

Risinājumā Uponor Flex ir apvienoti visi piederumi, kas tiek izmantoti Uponor Aqua, Radi vai Combi cauruļu uzstādīšanai būvniecības vietā. Uponor Flex nodrošina ātru un vienkāršu Uponor PE-Xa cauruļu uzstādīšanu.

**Jūsu ieguvumi**  
 Ātra uzstādīšana  
 Pilns piederumu klāsts  
 Ērta lietošana



## Uponor Aqua PLUS skapis FS

- Sadalītāja skapis

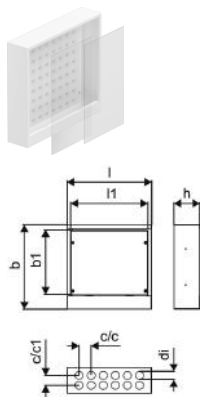

Item no.	Izmērs	c/c	c/c1	d1	l	l1	b	b1	h	Krāsa	kaste	Iepakojums	Vienība
<b>1088752</b>	A, 350x350x108mm	50	41	34	350	320	350	268	108	RAL 9010	32	1	pce
<b>1088751</b>	A, 350x350x118mm	50	41	34	350	320	350	268	118	RAL 9010	32	1	pce
<b>1088759</b>	B, 550x500x108mm	50	41	34	550	520	500	418	108	RAL 9010	12	1	pce
<b>1088758</b>	B, 550x500x118mm	50	41	34	550	520	500	418	118	RAL 9010	12	1	pce
<b>1088767</b>	C, 750x500x118mm	50	41	34	750	720	500	418	118	RAL 9010	16	1	pce

## Uponor Aqua PLUS durvis skapim

- Skapja durvis

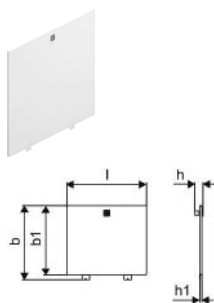

Item no.	Izmērs	l	b	b1	h	h1	Krāsa	kaste	Iepakojums	Vienība
<b>1088753</b>	A, 320x280mm	318	297	278	33	9	RAL 9010	118	1	pce
<b>1088761</b>	B, 520x430mm	518	447	428	33	9	RAL 9010	78	1	pce
<b>1088769</b>	C, 720x430mm	718	447	428	33	9	RAL 9010	56	1	pce

# Flex

## Uponor Aqua PLUS skapja piev. uzmava M7

- M7 skapju bukse
- Izmantot ar caurulēm caurulē un tukšajām caurulēm

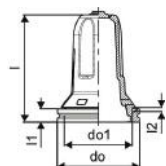

Item no.	Izmērs	l mm	l1 mm	l2 mm	do mm	do1 mm	kaste	Iepakojums	Vienība
<b>1063404</b>	M 25/20-28/23 20-28mm	52	6	2	40	33	100	10	pce

## Uponor Aqua PLUS skapja piev. uzmava M7

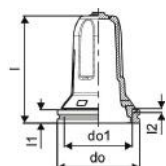

Item no.	Izmērs	l mm	l1 mm	l2 mm	do mm	do1 mm	kaste	Iepakojums	Vienība
<b>1063405</b>	L 34/28 28mm	87	40	2	45,5	33	50	2	pce

## Uponor Multi līkuma veidnis, plastmasas

- No triecienizturīgas plastmasas
- Nodrošina 90° izliekumu

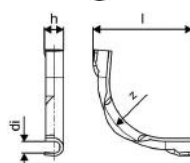

Item no.	Izmērs	di mm	l mm	z mm	h mm	r mm	kaste	Iepakojums	Vienība
<b>1001230</b>	28	27	175	145	40	145	900	50	pce

## Uponor Teck stiprinājuma āķis ar dībeli

- Cauruļu nostiprināšanai pie grīdas maks.DN 30 mm
- Izgatavots no polipropilēna
- krāsa:zila
- urbuma diamets 10mm

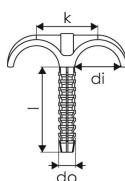

Item no.	Izmērs	di mm	l mm	do mm	k mm	kaste	Iepakojums	Vienība
<b>1135513</b>	75	28	56	10,5	36	1200	200	pce

## Uponor Smart Aqua spiediena pārbaudes korķis

- Montāžai pie gala sienas kastes uzstādīšanas hermētiskuma pārbaudes laikā



Item no.	Izmērs	G colla	I mm	kaste	Iepakojums	Vienība
<b>1135501</b>	1/2"MT	1/2	85	360	20	pce

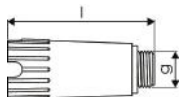

## Uponor Smart Aqua spiediena pārbaudes korķis WW

- Montāžai pie gala sienas kastes uzstādīšanas hermētiskuma pārbaudes laikā



Item no.	Izmērs	G colla	I mm	kaste	Iepakojums	Vienība
<b>1135499</b>	1/2"MT	1/2	85	360	20	pce

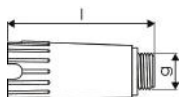

## Uponor Smart Radi dekor. dubultuzlika

- Izgatavots no polipropilēna baltā krāsā
- Uponor 16-20 mm daudzslāņu caurulēm, lai nosegtu caurules izvada vietu no grīdas/sienas, dažādu diametru caurulēm ar nazi nogriežot nepieciešamā diametra uzgali
- Minimālais attālums (caurules vidus - vidus) uzstādot divas dekoratīvās uzlikas blakus - 50mm
- Dubultuzlika sastāv no divām pusēm, kuras var viegli savienot kopā, saspiežot ar rokām
- Ugunsdrošības klase B2 saskaņā ar EN 13501-1



Item no.	Izmērs	di1 mm	di2 mm	I mm	l1 mm	b mm	kaste	Iepakojums	Vienība
<b>1011373</b>	14-20 white double	20	14	100	50	50	500	50	pce

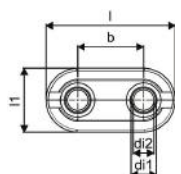



## Uponor Smart Radi cauruļu līkuma balsts

- No baltas plastmasas
- Cauruļu 16mm nostiprināšanai pie radiatoriem ar apakšējo pieslēgumu, stiprināms pie grīdas
- Atverams, aizsargcaurulei 25/20 mm
- Min. attālums 40 mm

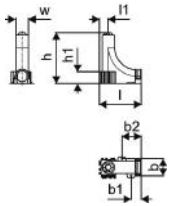

Item no.	Izmērs	l mm	l1 mm	b mm	b1 mm	b2 mm	h mm	h1 mm	w mm	kaste	Iepakojums	Vienība
<b>1009008</b>	25/20mm	100	21	41	24	46	122	28	30	750	10	pce

# HypAir



Uponor HypAir ieplūdes vārsti daļēji nodrošina mājokļa notekūdeņu ventilāciju. Tie novērš nevēlamu gāzu un smaku nokļūšanu no kanalizācijas sistēmas dzīvojamā zonā.



## Uponor HypAir vakumvārsts

Vēdināšanas vārsts kanalizācijai



Item no.	Izmērs	di1 mm	di2 mm	l mm	l1 mm	do mm	do1 mm	do2 mm	do3 mm	kaste	Iepakojums	Vienība
<b>1134571</b>	70-110	75	70	108	46	125	110	100	90	27	1	pce
<b>1134572</b>	32-63	40	32	80	35	70	63	-	50	100	1	pce

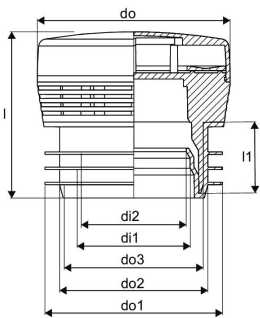

# Tacker

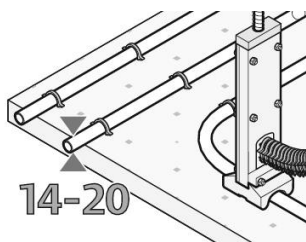

Visi Uponor Tacker sistēmas komponenti ir veidoti tā, lai perfekti atbilstu cits citam. Paneļi ar siltuma un skaņas izolāciju ir aprīkoti ar nodilumizturīgu virsmu un iespīestu montāžas režģi. Šie paneļi atvieglo sistēmas

cauruļu uzstādīšanu. Visi komponenti ir veidoti tā, lai nodrošinātu optimālu drošību un uzticamu darbību.

## Jūsu ieguvumi

Piemēroti visu veidu grīdas maisījumiem  
Ātra uzstādīšana: integrēts izolācijas slāņa pārklājums  
Universāla cauruļu stiprināšanas skava 14–20 mm caurulēm  
Vienkārša uzstādīšana: ergonomiskas konstrukcijas skavotājs



## Specifikācija

- Tacker zemgrīdas apkures sistēma, sastāvoša no siltuma/skaņas izolācijas ar tekstūras pārklājumu iestrādātu EPS izolācijas slānī atbilstoši EN 13163 un DIN 4108-10
- Ugunsdrošības klase atbilstoši EN 13501-1: E
- Standarta aizdegšanās, būvmateriāla klase B2, saskaņā ar DIN 4102
- Ar 100x100mm virsmas rūtojumu vieglai piegriešanai un cauruļu izvietošanai

## Pielietojums

- zemgrīdas apkure un dzesēšana
- lietošanai ar cementa vai anhidrīta bāzes grīdām

## Sertifikācija

- DIN CERTCO: 7F077-F, 7F185-F, 7F216-F, 7F278-F

## Uponor Tacker rullī

- EPS siltumizolācijas paneļu rullis
- Režģa marķējums 100x100mm



Item no.	Izmērs	l mm	b mm	b1 mm	b2 mm	h mm	R m <sup>2</sup> K/W	Krāsa s MN_m3	G kN/m <sup>2</sup> kaste	Iepakojums	Vienība
1090925	EPS DES 30-3mm 10x1m	10000	1030	1000	1000	30	0,650	balts 20	4 80	10	m <sup>2</sup>

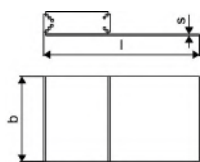

## Uponor Multi sienas apmales lentā

- Apmāles lentā atbilstoši EN 1264, no putupolietilēna

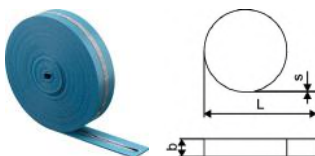

Item no.	Izmērs	L m	s mm	b mm	Krāsa	Iepakojums	Vienība
1000079	150x8mm	50	8	150	zila	200	m

# Tacker

## Uponor Multi termo šuves profils



Item no.	Izmērs	h mm	L m	s mm	kaste	Iepakojums	Vienība
<b>1090229</b>	1800x100x10mm	100	1,8	10,0	720	18	m

## Uponor Comfort Pipe PLUS caurule

- UFH caurule no PEX-a
- Atbilst ISO 22391 un atbilst skābekļa difūzijas pretestībai saskaņā ar DIN 4726
- 4. pielietojuma klase
- Projektētais spiediens 6 Bar pie 70°C

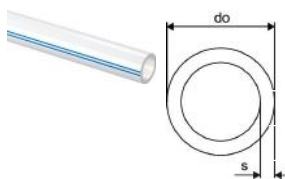

Item no.	Izmērs	L m	do mm	s mm	Krāsa	p bar	kaste	Iepakojums	Vienība
<b>1062044</b>	16x2,0	120m	16	2	balts	6	1080	120	m
<b>1062045</b>	16x2,0	240m	16	2	balts	6	1440	240	m
<b>1062046</b>	16x2,0	640m	16	2	balts	6	1280	640	m
<b>1009226</b>	17x2,0	240m	17	2	balts	6	1200	240	m
<b>1086340</b>	17x2,0	480m	17	2	balts	6	960	480	m
<b>1009227</b>	17x2,0	640m	17	2	balts	6	1280	640	m
<b>1009228</b>	20x2,0	120m	20	2	balts	6	840	120	m
<b>1009230</b>	20x2,0	240m	20	2	balts	6	960	240	m
<b>1009231</b>	20x2,0	480m	20	2	balts	6	960	480	m

## Uponor Vario kompresijas pievienojums PEX

- Eirokonuss
- Misiņš



Item no.	Izmērs	G colla	l mm	l1 mm	z1 mm	kaste	Iepakojums	Vienība
<b>1065284</b>	16x1,8/2,0-G3/4"FT Euro	3/4	23	13	3	25	1	pce
<b>1065286</b>	17x2,0-G3/4"FT Euro	3/4	23	13	3	25	1	pce
<b>1065290</b>	20x1,9/2,0-G3/4"FT Euro	3/4	24	14	3	25	1	pce

## Uponor Smart caurules presējamais savienojums

- Presējamais savienojums
- Misiņš
- Uponor Smart UFH un Comfort Pipe PLUS cauruļu savienošanai



Item no.	Izmērs	l mm	l1 mm	l2 mm	z1 mm	p bar	kaste	Iepakojums	Vienība
<b>1089647</b>	16x1,8/2,0-16x1,8/2,0	52	21	21	9	6	80	20	pce
<b>1089648</b>	20x2,0-20x2,0	52	21	21	9	6	80	20	pce

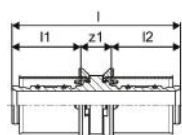

# Tacker

## Uponor Smart Zemgrīdas apkures caurule

- Zemgrīdas apkures caurule no PE-RT
- Ražota saskaņā ar ISO 22391 un izpilda difūzijas barjeras prasības saskaņā ar DIN 4726
- Izmantojama ar Uponor Smart kompresijas savienojumiem
- Pielietojuma klase 4
- Darba spiediens 6 Bar pie 70°C

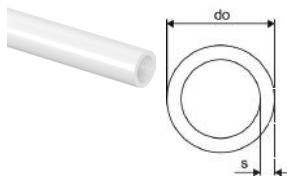

Item no.	Izmērs	do mm	s mm	Krāsa -	p bar	kaste	Iepakojums	Vienība
<b>1086575</b>	16x2,0 240m	16	2	caurspīdīga	6	1440	240	m
<b>1086576</b>	16x2,0 640m	16	2	caurspīdīga	6	1280	640	m
<b>1086577</b>	20x2,0 240m	20	2	caurspīdīga	6	960	240	m
<b>1086578</b>	20x2,0 480m	20	2	caurspīdīga	6	960	480	m

## Uponor Tacker skava set = 1000pce

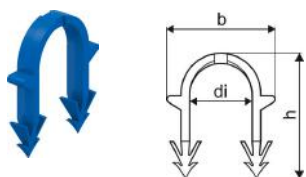

Item no.	Izmērs	di mm	b mm	h mm	kaste	Iepakojums	Vienība
<b>1140159</b>	14-20mm h=40mm	19	38	40	8	1	set

## Uponor Tacker set = 250pce

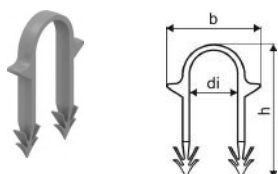

Item no.	Izmērs	di mm	b mm	h mm	kaste	Iepakojums	Vienība
<b>1140124</b>	14-20mm h=50mm	19	37	52	20	1	set

## Uponor Fix skavu sliedes U-profils

- U veida profila cauruļu turētājsliede 14mm
- c-c 50mm



Item no.	Izmērs	d mm	c/c mm	h mm	l mm	b mm	Krāsa -	kaste	Iepakojums	Vienība
<b>1005498</b>	14mm c/c50mm 2,5m	14	50	17	2500	38	pelēks		25	m

## Uponor Fix skavu sliedee ar līmi

- Caurulēm 16-20mm
- c-c 50mm
- Ar pašlīmējošu fiksāciju



Item no.	Izmērs	c/c mm	di mm	l mm	kaste	Iepakojums	Vienība
<b>1135496</b>	16-20mm c/c 50mm 1m	50	20	1013	2000	100	pce



# Tacker

## Uponor Multi līkuma veidnis plastmasas

- Triecienizturīga plastmasa
- Liekšanas atbalsts par 90°

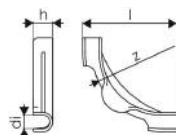

Item no.	Izmērs	d1 mm	l mm	z mm	h mm	kaste	Iepakojums	Vienība
<b>1135491</b>	14-18	17	115	84	24	240	30	pce
<b>1135492</b>	20-22	20	144	100	28	140	35	pce

# Siccus Mini

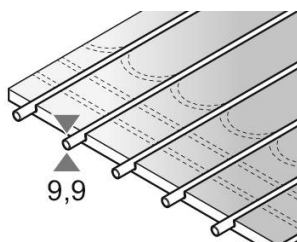

Siccus Mini sausā sistēma nodrošina ātru tiešo grīdu ieklāšanu un zemu konstrukcijas augstumu ar augstu energoefektivitāti.

## Jūsu ieguvumi

- Īss uzstādīšanas laiks
- Sistēma ir optimāli piemērota energoefektīvai lietošanai ar zemām temperatūrā
- Zema grīdas seguma konstrukcija, kas lieliski atbilst dzīvojamo māju renovācijas vajadzībām



## Specifikācija

- Uponor Siccus Mini ir sausās instalācijas sistēma ar saliekamo pilnas virsmas integrētu siltumvadošu slāni no alumīnija; saskaņā ar EN 1264; dizains B.
- Paneļi izgatavoti no XPS 400 ar cauruļu atstarpi 100 mm
- Uzstādīšanai ar Uponor Comfort Pipe 9.9mm

## Pielietojums

- starojoša grīdas apsilde un dzesēšana sausās būves konstrukcijām
- tieši zem grīdas seguma - lamināts un koka parkets
- papildu flīžu aizsargkārtā 6mm keramikajām flīzēm un dabīgajam akmenim
- noteikta ģipškartona plāksne - vinila un paklāju grīdai

## Sertifikācija

- DINCERTCO 7F515-F (lamināts, koka parkets)
- DINCERTCO 7F514-F (keramikas flīzes, dabīgais akmens)
- DINCERTCO 7FXXX-F (18 mm ģipša slānis vinilam un paklājam)

## Uponor Siccus Mini panelis

- XPS panelis 1.200x600x15mm
- Ar visu virsmu pārklājošu alumīnija siltuma pārnesei slāni
- Ar integrētām cauruļu rievām c-c100mm
- Izmantošanai ar Uponor Comfort Pipe Minitec 9.9mm

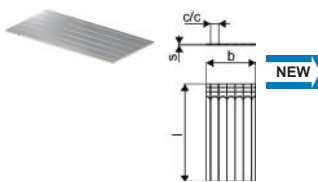

Item no.	Izmērs	c/c mm	l mm	b mm	s mm	kaste	Iepakojums	Vienība
1122381	1200x600x15mm	100	1200	600	15	144	7.2	m <sup>2</sup>

## Uponor Siccus Mini flīžu apakšklājs

- Sintētiskās šķiedras panelis 1.000x600x6mm
- Keramisko flīžu un dabīgā akmens grīdas segumiem uz Siccus Mini
- Izmantošanai tikai ar Siccus Mini paneli

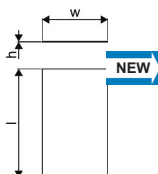

Item no.	Izmērs	L m	l mm	h mm	w mm	kaste	Iepakojums	Vienība
1139793	1000x600x6mm	1	1000	6	600	90	3	m <sup>2</sup>

# Siccus Mini

## Uponor Siccus Mini malu atbalsts

- Sintētiskās šķiedras sloksne 1.000x45x15mm
- Obligāts malu atbalsts sienu malās un durvju ailēs Siccus Mini instalācijās ar keramisko flīžu un dabīgā akmens grīdu

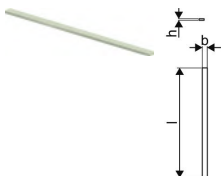

NEW

Item no.	Izmērs	L m	l mm	b mm	h mm	kaste	Iepakojums	Vienība
<b>1139794</b>	1000x45x15mm	1	1000	45	15	800	10	m

## Uponor Siccus Mini

- Siccus Mini flīžu apakšklāja paneļu, šuvju līmēšanai.
- Nepieciešams instalācijām ar keramikas flīzēm un dabīgo akmeni

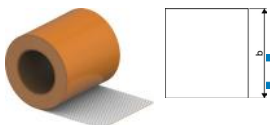

NEW

Item no.	Izmērs	l mm	b mm	kaste	Iepakojums	Vienība
<b>1139795</b>	143mm 12m	12000	143	3360	24	m

## Uponor Comfort Pipe Minitec

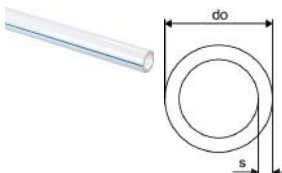

Item no.	Izmērs	do mm	s mm	Krāsa	p bar	kaste	Iepakojums	Vienība
<b>1063288</b>	9,9x1,1 120m	9,9	1,1	caurspīdīga	6	1680	120	m

## Uponor Minitec savienojums ar gredzeniem

- Q&E
- Misiņš
- Ar Q&E gredzeniem

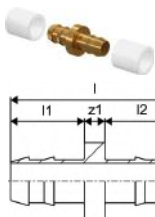

Item no.	Izmērs	l mm	l1 mm	l2 mm	z1 mm	p bar	kaste	Iepakojums	Vienība
<b>1005264</b>	9,9x1,1	33	14	14	4	6	100	10	pce

## Uponor Minitec kompresijas uzgrieznis

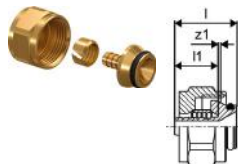

Item no.	Izmērs	G colla	l mm	l1 mm	z1 mm	kaste	Iepakojums	Vienība
<b>1013426</b>	9,9-3/4" Euro	3/4	26	18	1	120	12	Gab.

## Uponor Siccus Mini gropju kausēšanas instruments

- Karstais griezējinstrumentis 230V ar griezējlielktni, lai izgrieztu rievas 9,9 mm caurulēm Siccus Mini paneļu iekšpusē



NEW

Item no.	Izmērs	L mm	W mm	H mm	W kg	kaste	Iepakojums	Vienība
<b>1139796</b>	10mm 230V	250	70	50	1,05	20	1	pce



# Siccus 14

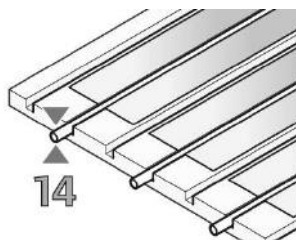

Uponor Siccus 14 ir universāla zemgrīdas apkures sistēma gan jaunām ēkām, gan renovācijas projektiem, un ir piemērota dažādām būvniecības metodēm. Šī sistēma ir viegli pielāgojama un vienkārši

lietojama dažādos būvniecības apstākļos.

## Jūsu ieguvumi

Viegla, sausa un ātri izbūvējama sistēma  
Ekspluatējama uzreiz pēc izbūves



## Specifikācija

- Siccus grīdu apkures elements no EPS (bez HBCD) ražots saskaņā ar EN 13163 ar alumīnija siltumvadošām plāksnēm
- Ugunsdrošības klase atbilstoši EN 13501-1: E
- Liesmu izplatības klase B1, saskaņā ar DIN 4102
- Pielietojuma tips saskaņā ar DIN 4108-10: DEO dh, WI
- Spiedes stiprība saskaņā ar EN 1991-1-1 = 7,5kN/m<sup>2</sup>
- Iespējamais cauruļu attālums: 150; 225; 300mm
- Caurules diametrs 14mm

## Pielietojums

- zemgrīdas apkure un dzesēšana
- sausā konstrukcija
- zems izbūves augstums

## Sertifikācija

- DIN CERTCO: 7F008-F, 7F009-F, 7F332-F

## Uponor Siccus 14 izolācijas panelis

- Izolācijas panelis ar rievām
- EPS compressive strength: = 150 kPa
- R=0.622 m<sup>2</sup>K/W



Item no.	Izmērs	h mm	l mm	b mm	ND -	A m <sup>2</sup>	R m <sup>2</sup> K/W	G kN/m <sup>2</sup> kaste	lepakojums	Vienība
1005485	EPS 150kPa 14mm	1197	1050	25	1,25	0,622	75	100	12.5	m <sup>2</sup>

## Uponor Siccus 14 siltumvadoša plāksne

- Alumīnija siltumvadoša plāksne 14mm caurulei
- Iegriezumi ērtākai saīsināšanai
- Patēriņš = 5.6 gab./m<sup>2</sup> (c-c150mm)



Item no.	Izmērs	l mm	b mm	kaste	lepakojums	Vienība
1005486	14mm 1180x120x0,45mm	1180	120	768	48	pce

# Siccus 14

## Uponor Comfort Pipe PLUS caurule

- UFH caurule no PEX-a
- Atbilst ISO 22391 un atbilst skābekļa difūzijas pretestībai saskaņā ar DIN 4726
- 4. pielietojuma klase
- Projektētais spiediens 6 Bar pie 70°C

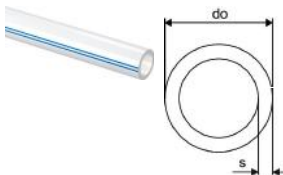

Item no.	Izmērs	L m	do mm	s mm	Krāsa -	p bar	kaste	Iepakojums	Vienība
<b>1062883</b>	14x2,0	120m	14	2	balts	6	1320	120	m
<b>1062884</b>	14x2,0	240m	14	2	balts	6	1680	240	m

## Uponor Vario kompresijas pievienojums PEX

- Eirokonuss
- Misiņš

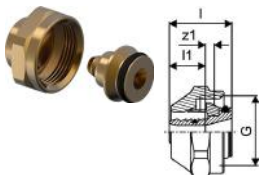

Item no.	Izmērs	G	l	l1	z1	kaste	Iepakojums	Vienība
<b>1065283</b>	14x2,0-G3/4"FT Euro	3/4	23	13	3	25	1	pce

## Uponor Smart presējamais savienojums

- Presējamais savienojums
- Misiņš
- Uponor Smart UFH un Comfort Pipe PLUS cauruļu savienošanai



Item no.	Izmērs	l	l1	l2	z1	p	kaste	Iepakojums	Vienība
<b>1089646</b>	14x2,0-14x2,0	52	21	21	9	6	80	20	pce

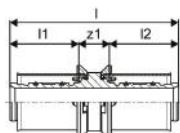

## Uponor Multi līkuma veidnis plastmasas

- Triecienizturīga plastmasa
- Liekšanas atbalsts par 90°



Item no.	Izmērs	di	l	z	h	kaste	Iepakojums	Vienība
<b>1135491</b>	14-18	17	115	84	24	240	30	pce

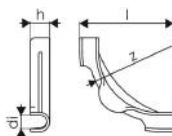

# Siccus 14

## Uponor Siccus 14 polistirola griezējs

- EPS griešanas instruments
- 230V, 50/60Hz
- legriezumu veidošanai 14mm caurulēm



Item no.	Izmērs	L mm	W mm	H mm	W kg	Spriegums V	kaste	Iepakojums	Vienība
<b>1006290</b>	14mm 230V	235	60	70	1,01	230		1	pce

# Magna

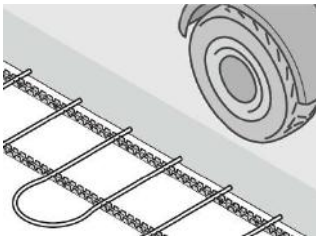

Uponor Magna sistēma ir iebūvēta tieši betona grīdas plātnēs. Betona plātnes standarta tērauda armatūru var izmantot kā apkures cauruļu atbalsta struktūru.

## Jūsu ieguvumi

Vienkāršība un pielāgojamība: optimāla platības izmantošana, neredz komponentu

Ekonomiskums: ātrs atmaksāšanās laiks, bez uzturēšanas izmaksām

Uzticamība: ilgs kalpošanas laiks, pārbaudīta tehnoloģija

Komforts: vienmērīga temperatūra, bez gaisa plūsmām



## Specifikācija

- Magna industriālo telpu grīdas apsilde
- Cilpas 2-5 6-9 10-14 15-19 20
- Stiprinājumi 2 3 4 5 6
- Attālums starp izvadiem: 100 mm

## Pielietojums

- lielas platības telpu apsilde/dzesēšana
- maks. 20 cilpas
- maks. spiediens: 6 bar pie 60°C

## Uponor Comfort Pipe PLUS caurule

- 6 bar pie 90°C

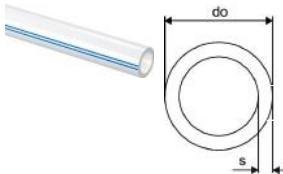

Item no.	Izmērs	do mm	s mm	Krāsa -	p bar	kaste	Iepakojums	Vienība
<b>1062888</b>	25x2,3 220m	25	2,3	balts	6	440	220	m
<b>1062889</b>	25x2,3 300m	25	2,3	balts	6	600	300	m
<b>1063907</b>	25x2,3 640m	25	2,3	balts	6		640	m

## Uponor Magna pamatkomplekts K1

- Komplektācija: 2 gab. Īsie stiprinājumi; 2 gab. garie stiprinājumi; 2 gab. uzpildes, atgaisošanas krāni, misiņa; 2 gab. termometri 0 - 60°C; 1 gab. manometrs; 2 gab. noslēgkorķi; 2 gab. gala mezgls ar saskrūvi; 1 gab. montāžas materiāli: (8x skrūves 6x60mm; 8x plastmasas dībeļi 8x40mm; 2x blīves 44x32x2)



Item no.	L mm	W mm	H mm	W kg	kaste	Iepakojums	Vienība
<b>1045815</b>	140	70	22	1,4	108	1	pce

# Magna

## Uponor Magna sadalītāja segments ar vārstu

- Savienojumam ar papildu segmentiem un pamata komplektu
- Padeves segments ar vadības vārstiem priekšregulēšanai
- Atgaitas segments ar termostata augšējo daļu iesk. vāciņš bloķēšanai
- Uponor izpildmehānismu var uzstādīt tieši uz atgaitas
- Apkures cilpas savienojums PE-Xa caurulei 25x2,3 ar kompresijas adapteri



Item no.	Izmērs	L mm	W mm	H mm	W kg	kaste	Iepakojums	Vienība
<b>1121535</b>	1x25	126	112	169	0,674	10	1	pce
<b>1121536</b>	2x25	226	112	169	1,322	90	1	pce
<b>1121537</b>	3x25	326	112	169	1,986	60	1	pce

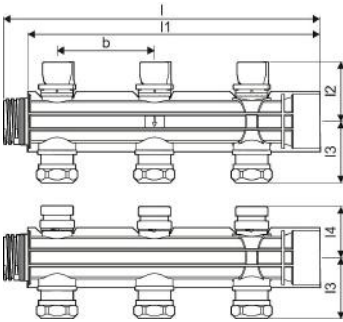

## Uponor Vario PLUS izpildmehānisms NC

- Vario PLUS, MAGNA kolektora izpildmehānisms
- augstums: 61 mm + adaptera gredzens
- gājiena garums: 5 mm
- savienojuma kabelis: 2x 0,75mm<sup>2</sup>x1m



Item no.	Izmērs	do mm	h mm	kaste	Iepakojums	Vienība
<b>1141678</b>	MT 230V 1W IP54	50	83	100	1	pce
<b>1141679</b>	MT 24V 1W IP54	50	83	100	1	pce

## Uponor Magna Lodveida ventiļu kompl.

- Izgatavots no misiņa



Item no.	Izmērs	L mm	W mm	H mm	W kg	kaste	Iepakojums	Vienība
<b>1030135</b>	2x G 1 1/2	170	105	60	0,91	160	1	pce

## Uponor Magna stiprinājumu komplekts

- Komplektācija: 2 gab. īsie stiprinājumi; 2 gab. garie stiprinājumi; 1 gab. montāžas materiāli (8x skrūves 6x60mm; 8x plastmasas dībeļi 8x40mm)



Item no.	L mm	W mm	H mm	W kg	kaste	Iepakojums	Vienība
<b>1045816</b>	145	100	25	0,314	232	1	pce

# Magna

## Uponor Magna plūsmas mērītājs

- Noslēgšanas iespēja
- Materiāls: ar stiklašķiedru armēts poliamīds



Item no.	L mm	W mm	H mm	W kg	kaste	Iepakojums	Vienība
<b>1030134</b>	125	35	35	0,048	20	1	pce

## Uponor Multi līkuma veidnis, plastmasas

- No triecienizturīgas plastmasas
- Nodrošina 90° izliekumu

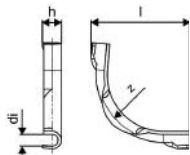

Item no.	Izmērs	d1 mm	l mm	z mm	h mm	r mm	kaste	Iepakojums	Vienība
<b>1001230</b>	28	27	175	145	40	145	900	50	pce

# Vario S

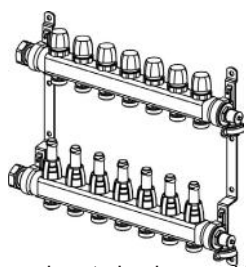

savienot visu izmēru Uponor caurules, kas padara kolektoru universālu Uponor zemgrīdas apkures un dzesēšanas sistēmām.

Uponor Vario S ir nerūsējošā tērauda kolektors zemgrīdas apsildei dzīvojamajos rajonos, kas nodrošina vienkāršu uzstādīšanu un augstu uzticamību.

Sekundārie G 3/4 eiro konusa savienotāji ļauj

## Jūsu ieguvumi

- Paredzēts izmantošanai starojuma apkures un dzesēšanas sistēmās
- Nodrošināt energoefektīvu un ērtu darbību
- Iespējotiet individuālu telpas temperatūras kontroli un fizioloģiski līdzsvarotu iekštelpu klimatu kombinācijā ar Uponor izpildmehānismiem un Uponor viengabjiem vadības elementiem



## Specifikācija

plakanu blīvējumu

- Integrētas atgaisošanas atveres un uzpildes un iztukšošanas punkti padevē un atgaitā,
- Cilpas savienojums G3/4" eirokonuss
- Atstatums starp cilpām 50 mm
- Ievadu atstatums 215 mm

## Pielietojums

- Grīdas apsildei un dzesēšanai
- Piemērojams ar izpildmehānismiem 1141676 (230V) un 1141677 (24V)
- Maks. spiediens: 6 bāri pie 60°C

## Uponor Vario S sadalītājs ar mērītājiem FM

- Sadalītājs ar integrētiem plūsmas mērītājiem balansēšanai un noslēgšanai
- Materiāls: nerūsējošais tērauds



12.24

12.24

12.24

12.24

Item no.	Izmērs	G colla	G1 colla	l mm	l1 mm	l2 mm	b mm	b1 mm	h mm	h1 mm	h2 mm	k mm	k1 mm	w mm	Izvadi -	p barkaste	Iepakojums	Vienība	
1088864	13x3/4 Euro	1	3/4	760	87	73	50	215	75	30	50	780	336	357	13	6	48	1	pce
1088865	14x3/4 Euro	1	3/4	810	87	73	50	215	75	30	50	830	336	357	14	6	36	1	pce
1088866	15x3/4 Euro	1	3/4	860	87	73	50	215	75	30	50	880	336	357	15	6	36	1	pce
1088867	16x3/4 Euro	1	3/4	910	87	73	50	215	75	30	50	930	336	357	16	6	36	1	pce

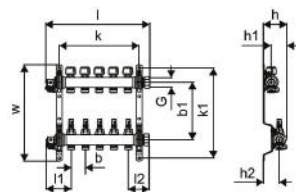

# Vario C

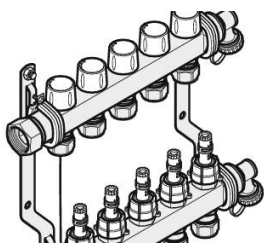

Uponor Vario C ir nerūsējošā tērauda kolektors zemgrīdas apsildei un dzesēšanai, dzīvojamās telpās, kas nodrošina vieglu uzstādīšanu un augstu uzticamību. Kolektors ir samontēts ar plūsmas mērītājiem, un

sekundārie G 3/4 eurokonusa savienotāji ļauj pievienot visus Uponor cauruļu izmērus, kas padara kolektoru universālu Uponor zemgrīdas apkures un dzesēšanas sistēmām.

## Jūsu ieguvumi

Gatavs uzstādīšanai – iepriekš samontēti sadalītāji ar 2-12 apkures lokiem  
Var uzstādīt Vario C skapjos



## Specifikācija

- Izgatavots no nerūsējošā tērauda

## Pielietojums

- Grīdas apsildei un dzesēšanai

## Uponor Vario C sadalītājs FM

- Komplektā ar plūsmas mērītājiem balansēšanai un noslēgšanai

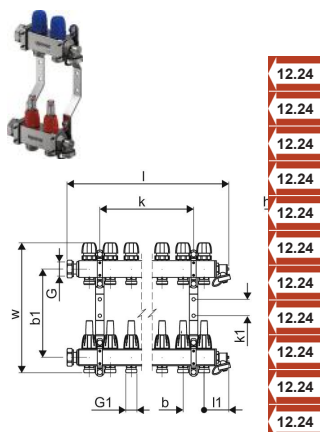

Item no.	Izmērs	l mm	l1 mm	l2 mm	h mm	h1 mm	h2 mm	k mm	k1 mm	w mm	kaste	Iepakojums	Vienība
12.24	<b>1133470</b> 2x3/4 Euro	162	59	53	86	36	61	100	39	309	72	1	pce
12.24	<b>1133471</b> 3x3/4 Euro	212	59	53	86	36	61	50	39	309	96	1	pce
12.24	<b>1133472</b> 4x3/4 Euro	262	59	53	86	36	61	100	39		96	1	pce
12.24	<b>1133473</b> 5x3/4 Euro	312	59	53	86	36	61	200	39	309	78	1	pce
12.24	<b>1133474</b> 6x3/4 Euro	362	59	53	86	36	61	200	39	309	72	1	pce
12.24	<b>1133475</b> 7x3/4 Euro	412	59	53	86	36	61	250	39	309	54	1	pce
12.24	<b>1133476</b> 8x3/4 Euro	462	59	53	86	36	61	300	39	309	54	1	pce
12.24	<b>1133477</b> 9x3/4 Euro	512	59	53	86	36	61	350			54	1	pce
12.24	<b>1133478</b> 10x3/4 Euro	562	59	53	86	36	61	400	309		54	1	pce
12.24	<b>1133479</b> 11x3/4 Euro	612	59	53	86	36	61	450	309		54	1	pce
12.24	<b>1133480</b> 12x3/4 Euro	662	59	53	86	36	61	500	309		72	1	pce



# Vario M

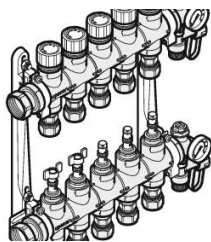

Uponor Vario M ir augstas kvalitātes sadalītājs no stikla šķiedras pastiprināta poliamīda. Paredzēts apkures un dzesēšanas sistēmām.

## Jūsu ieguvumi

2-15 pieslēguma loki

Vieglākai montāžai iespēja nobīdīt turpgaitu no atpakaļgaitas sadalītāja

Plūsmas mērītāji ar bezcirkulācijas tehnoloģiju noturīgi pret nosēdumiem

Kombinējami ar citām Uponor sastāvdaļām kā sūkņu grupas, automātiku, sadalītāju skapji



## Specifikācija

- Pievienojums no labās vai kreisās puses 1"
- Padeve ar plūsmas mērītājiem balansēšanai un noslēgšanai
- Atpakaļgaita ar atgaitas vārstiem un kapēm
- Manuāli atgaisošanas vārsti un uzpildīšanas/izlaišanas vārsti
- Cilpu pievienojumi: 3/4" eirokonuss
- Pievienojumu attālums: 50mm
- Materiāls: stikla šķiedras pastiprināts poliamīds

## Pielietojums

- Apsildei un dzesēšanai
- Darba spiediens: 6bar pie 60°C
- Aprīkojams ar 230V un 24V izpildmehānismiem

## Uponor Vario M sadalītājs FM FM

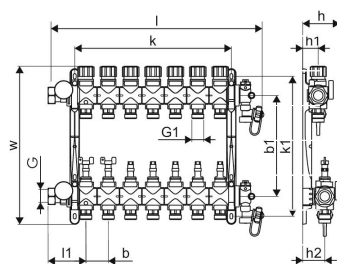

Item no.	Izmērs	G colla	G1 colla	l mm	l1 mm	b mm	b1 mm	h mm	h1 mm	h2 mm	k mm	k1 mm	w mm	Izvadi	p -	barkaste	Iepakojums	Vienība
1085944	2xG3/4 Euro	3/4	1	220	85	50	225	83	34	49	62	312	353	2	6	80	1	pce
1085945	3xG3/4 Euro	3/4	1	270	85	50	225	83	34	49	62	312	353	3	6	80	1	pce
1085946	4xG3/4 Euro	3/4	1	320	85	50	225	83	34	49	162	312	353	4	6	80	1	pce
1085947	5xG3/4 Euro	3/4	1	370	85	50	225	83	34	49	212	312	353	5	6	80	1	pce
1085948	6xG3/4 Euro	3/4	1	420	85	50	225	83	34	49	262	312	353	6	6	80	1	pce
1085949	7xG3/4 Euro	3/4	1	470	85	50	225	83	34	49	312	312	356	7	6	80	1	pce
1085950	8xG3/4 Euro	3/4	1	520	85	50	225	83	34	49	362	312	353	8	6	80	1	pce
1085951	9xG3/4 Euro	3/4	1	570	85	50	225	83	34	49	362	312	353	9	6	80	1	pce
1085952	10xG3/4 Euro	3/4	1	620	85	50	225	83	34	49	412	312	353	10	6	80	1	pce
1086250	11xG3/4 Euro	3/4	1	710	85	50	225	83	34	49	512	312	353	11	6	108	1	pce
1086251	12xG3/4 Euro	3/4	1	760	85	50	225	83	34	49	562	312	353	12	6	108	1	pce
1087129	13xG3/4 Euro	3/4	1	810	85	50	225	83	34	49	612	312	353	13	6	30	1	pce
1087130	14xG3/4 Euro	3/4	1	860	85	50	225	83	34	49	662	312	353	14	6	30	1	pce
1087131	15xG3/4 Euro	3/4	1	910	85	50	225	83	34	49	712	312	353	15	6	30	1	pce

# Vario M

## Uponor Vario izpildmehānisms NC

- Vario M, S kolektora izpildmehānisms
- augstums: 61 mm + adaptera gredzens
- gājiena garums: 5 mm
- savienojuma kabelis: 2x 0,75mm<sup>2</sup>x1m

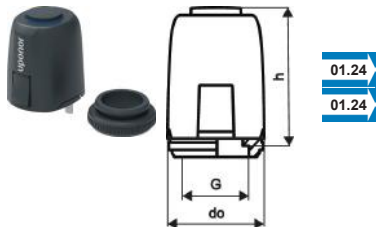

Item no.	Izmērs	do mm	h mm	kaste	Iepakojums	Vienība
<b>1141676</b>	FT 230V 1W IP54	50	83	100	1	pce
<b>1141677</b>	FT 24V 1W IP54	50	83	100	1	pce

## Uponor Vario adapteru komplekts

- Rezerves adapteru komplekts (2 gab.) izpildmehānismiem, Vario kolektoriem
- Vario M, S kolektoram - 1 gab.
- Vario PLUS, MAGNA kolektoram - 1 gab.



Item no.	Izmērs	L mm	W mm	H mm	W kg	kaste	Iepakojums	Vienība
<b>1141758</b>	M, MAGNA, PLUS, S	80	80	25	0,03	50	1	set

## Uponor Vario balansēšanas vārsts



Item no.	Izmērs	l mm	l1 mm	l2 mm	h mm	h1 mm	z1 mm	kaste	Iepakojums	Vienība
<b>1137413</b>	G1-Rp1	80	12	15	56	46	53	10	1	set

## Uponor Vario lodveida krāns

- Misiņš ar niķeļa pārklājumu
- Garums 60 mm



Item no.	Izmērs	l mm	l1 mm	l2 mm	h mm	z1 mm	kaste	Iepakojums	Vienība
<b>1059132</b>	NP G1-G1	70	12	12	51	46	10	1	set

# Vario

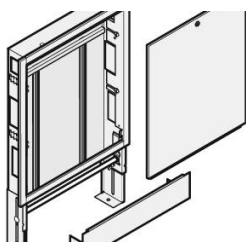

Uponor Vario sadalītāju skapji un komponenti

## Jūsu ieguvumi

Uponor sadalītāju, automātikas un temperatūras regulācijas mezglu ar cirkulācijas sūkni ievietošanai  
 Regulējams dziļums un augstums  
 Horizontāli un vertikāli regulējamas stiprināšanas sliedes  
 Sadalītāju pievienojums horizontāli vai vertikāli  
 Vieta automātikas bloka izvietošanai virs sadalītāja  
 Regulējamas kājas augstuma regulēšanai



## Uponor Vario sadalītāja skapis IW

- Iebūvējams skapis ar rāmi un durvīm
- Dziļums: 110mm, izvelkams līdz 150mm
- Augstums regulējams: 730 - 930mm
- Grīdas konstrukcijas maks. augstums: 200mm
- Materiāls: cinkots tērauds
- Balts pulverkrāsojums rāmim un durvīm (RAL 9010)
- Slēdzamas durvis

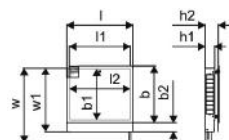

Item no.	Izmērs	l mm	l1 mm	l2 mm	b mm	b1 mm	b2 mm	h1 mm	h2 mm	w mm	w1 mm	kaste	Iepakojums	Vienība
<b>1093473</b>	550x730x110mm	605	550	539	650	572	108	110	150	930	730	18	1	pce
<b>1093474</b>	700x730x110mm	755	700	689	650	572	108	110	150	930	730	16	1	pce
<b>1093475</b>	850x730x110mm	905	850	839	650	572	108	110	150	930	730	13	1	pce
<b>1093476</b>	1000x730x110mm	1055	1000	989	650	572	108	110	150	930	730	12	1	pce
<b>1093477</b>	1150x730x110mm	1205	1150	1139	650	572	108	110	150	930	730	8	1	pce
<b>1093478</b>	1300x730x110mm	1355	1300	1289	650	572	108	110	150	930	730	8	1	pce

## Uponor Vario C sadalītāja skapis IW

- Skapis ar rāmi un durvīm uzstādīšanai sienā
- Dziļums: 110mm, pagarināms līdz 160mm
- Regulējams augstums: 649 - 749mm
- Materiāls: cinkots tērauds
- Balts pulverkrāsots rāmis un durvis (RAL 9016)
- Slēdzamas durvis

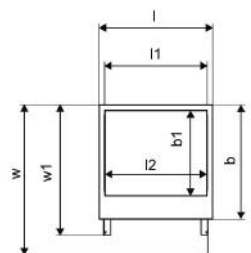

Item no.	Izmērs	l mm	l1 mm	b mm	h1 mm	h2 mm	w mm	w1 mm	kaste	Iepakojums	Vienība
1121509	535x649x110	582	535	560	110	160	580	680	26	1	pce
1121510	680x649x110	682	680	560	160	110	680	580	15	1	pce
1121511	835x649x110	782	835		160	110	680	580	16	1	pce
1121512	1035x649x110	1082	1035		160	110	680	580	10	1	pce
1121513	1135 x649x110	1182	1135		160	110	680	580	10	1	pce

## Uponor Vario sadalītāja skapis OW

- Skapis ar durvīm uzstādīšanai pie sienas
- Cinkots tērauds ar baltu pulverkrāsojumu (RAL 9016)
- Bez aizmugures dēļa
- Slēdzamas durvis ar monētu slēdzeni

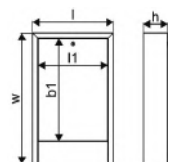

Item no.	Izmērs	l mm	l1 mm	b1 mm	h mm	w mm	kaste	Iepakojums	Vienība
1136215	450x730x135	450	389	572	135	730	25	1	pce
1136216	600x730x135	600	539	572	135	730	17	1	pce
1136217	750x730x135	750	689	572	135	730	15	1	pce
1136218	900x730x135	900	839	572	135	730	12	1	pce
1136219	1050x730x135	1050	989	572	135	730	11	1	pce
1136220	1200x730x135	1200	1139	572	135	730	7	1	pce
1136221	1350x730x135	1350	1289	572	135	730	7	1	pce
1136222	1550x730x135	1550	1489	572	135	730	7	1	pce

## Uponor Vario sadalītāja skapja aizmugure OW

- Aizmugurējais dēlis sienas skapjiem
- Cinkots tērauds ar baltu pulverkrāsojumu (RAL 9016)

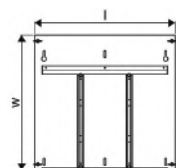

Item no.	Izmērs	l mm	w mm	kaste	Iepakojums	Vienība
1136223	450x730	430	560	5	1	pce
1136224	600x730	580	560	5	1	pce
1136225	750x730	730	560	5	1	pce
1136226	900x730	880	560	5	1	pce
1136227	1050x730	1030	560	5	1	pce
1136228	1200x730	1180	560	5	1	pce
1136229	1350x730	1330	560	5	1	pce
1136230	1550x730	1530	560	5	1	pce

# Fluvia

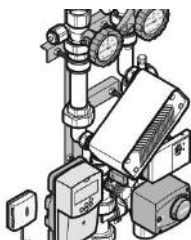

## Uponor Fluvia T sūkņa grupa Push-12 TH-G

- Sajaukšanās mezgls ar termostatu 12-28°C
- Sekundārā loka temperatūra maks. 50°C



Item no.	G colla	G1 colla	l mm	l1 mm	l2 mm	b mm	b1 mm	b2 mm	h mm	h1 mm	w mm	kaste	Iepakojums	Vienība
<b>1095127</b>	CU15	3/4	332	38	129	40	65	65	84	42	240	60	1	pce

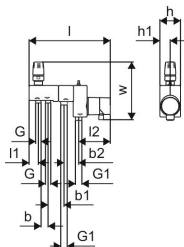

## Uponor Fluvia T sūkņa grupa Push-12 AC-G

- Sajaukšanās mezgls ar izpildmehānismu 230V
- Sekundārā loka temperatūra maks. 50°C



Item no.	G colla	G1 colla	l mm	l1 mm	l2 mm	b mm	b1 mm	b2 mm	h mm	h1 mm	w mm	kaste	Iepakojums	Vienība
<b>1095128</b>	5/8	3/4	332	38	129	40	65	60	84	42	202	60	1	pce

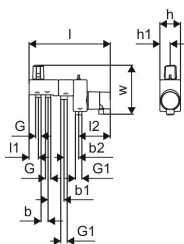

# Fluvia

## Uponor Fluvia pieslēgums 2 cilpām

- No misiņa
- 2 zemgrīdas apkures cilpu izveidošanai Push 12 mezglam



Item no.	Izmērs	c/c mm mm	kaste	Iepakojums	Vienība
<b>1005675</b>	2xG3/4-3/4" Euro	40 50	50	1	set

## Uponor Fluvia T sajaukšanas mezgls Push-23-B-W

- Maksimālā siltumslodze: 10 kW
- kvs plūsmas vārsts: 1,2 m<sup>3</sup>/h
- Ūdens temperatūru un plūsmas ātrumu kontrolē termostats ar kapilāro sensoru



Item no.	G colla	G1 colla	I mm	I1 mm	I2 mm	I3 mm	b mm	b1 mm	h mm	h1 mm	w mm	P W	Spriegums V	Q kW	Flow Rate l/h	kvs m <sup>3</sup> /h	p barkaste	Iepakojums	Vienība
<b>1078304</b>	3/4	1	256	247	117	96	70	226	91	50	343	52	230	10	0,1-2,5	S 1,2 / R 2,7	6 55	1	pce

# Smatrix Wave

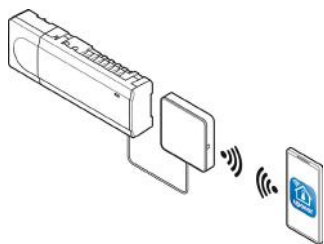

Smatrix Wave bezvadu kontroles sistēma ar autobalansēšanas tehnoloģiju. Automātiskās balansēšanas procesā tiek optimizēts enerģijas lietojums un komforta līmenis, nodrošinot pastāvīgu

sistēmas darbības uzraudzību un pielāgošanu atbilstoši mainīgiem apstākļiem. Wave ir pieejama arī attālināta vadība, izmantojot lietotni Smatrix App, kas ļauj veikt izmaiņas sistēmā, atrodoties jebkurā pasaules malā.

## Jūsu ieguvumi

Attālināta vadība ar Smatrix App  
Nav nepieciešama sistēmas manuāla hidrauliskā ieregulēšana  
Ātra uzstādīšana  
Vienkārša vadība  
Energoefektīvs risinājums



## Specifikācija

- līdz 4 kontrolieriem vienā sistēmā
- autobalansēšana optimizē enerģijas patēriņu un uzlabo komfortu
- līdz 6 telpas termostatu un 8 izpildmehānismu (24V) pieslēgums
- sūkņa un apkures katla relejs
- izpildmehānismu un sūkņa pārbaude
- relatīvā mitruma kontrole
- maksimālā strāvas ieeja katram izpildmehānismam: 24VAC/0,2 A (0,4A īslaicīgi)

## Smatrix Wave Pulse:

- lokāla (Wi-Fi) vai attālināta piekļuve ar Uponor Smatrix Pulse App (ar R-208)
- īslaicīgs wi-fi pieejas punkts tiešam pieslēgumam (ja lokālais wi-fi tīkls nav pieejams) (ar R-208)
- viedās ēkas integrācija (Amazon Alexa, Google Home) (ar R-208)
- vairāku ēku pārvaldība (with R-208)
- temperatūras datu analīze ar Uponor Smatrix Pulse app (ar R-208)
- laika programma (ar R-208)

## Pielietojums

- bezvadu telpas temperatūras regulācija
- iestatījumi: +5°C ... +35°C

## Sertifikācija

- CE / EAC

# Smatrix Wave

## Uponor Smatrix Wave starta komplekts Pulse S

- Gatavs komplekts uzstādīšanai
- Var tikt pievienoti papildus komponenti
- Savietojams ar Uponor Smatrix Wave kontrolieri Pulse X-265 6X
- Aizsardzības klase: II IP20
- Krāsa balta

### Komplektācija:

- 1x Uponor Smatrix Pulse com R-208
- 1x Uponor Smatrix Wave kontrolieris Pulse X-265 6X
- 3x Uponor Smatrix Wave termostats D+RH Style T-169
- Īsā instrukcija
- Montāžas materiāli



Item no.	l mm	h mm	w mm	Frequency MHz	Spriegums V	kaste	Iepakojums	Vienība
<b>1093284</b>	370	80	240	868	230	3	1	set

## Uponor Smatrix Wave starta komplekts Pulse L

- Gatavs komplekts uzstādīšanai
- Var tikt pievienoti papildus komponenti
- Savietojams ar Uponor Smatrix Wave kontrolieri Pulse X-265 6X
- Aizsardzības klase: II IP20
- Krāsa balta

### Komplektācija:

- 1x Uponor Smatrix Pulse com R-208
- 2x Uponor Smatrix Wave kontrolieris Pulse X-265 6X
- 5x Uponor Smatrix Wave termostats D+RH Style T-169
- Īsā instrukcija
- Montāžas materiāli



Item no.	l mm	h mm	w mm	Frequency MHz	Spriegums V	kaste	Iepakojums	Vienība
<b>1093287</b>	385	140	285	868	230	2	1	set



# Smatrix Wave

## Uponor Smatrix Wave komplekts Pulse X-265+R-208 6X

- Gatavs komplekts uzstādīšanai
- Var tikt pievienoti papildus komponenti
- Līdz 6 telpas termostatu un 8 izpildmehānismu (24V) pieslēgums
- Savietojams ar Uponor Smatrix Wave kontrolieri Pulse X-265 6X
- Aizsardzības klase: II IP20
- Krāsa balta

### Komplektācija:

- 1x Uponor Smatrix Pulse com R-208
- 1x Uponor Smatrix Wave kontrolieris Pulse X-265 6X
- Īsā instrukcija
- Montāžas materiāli



Item no.	l mm	h mm	w mm	Frequency MHz	Sriegums V	kaste	Iepako- jums	Vienība
<b>1093024</b>	450	50	110	868	230	3	1	set

## Uponor Smatrix sfbalītājs Pulse com R-208

- Nodrošina savienojumu starp Uponor Smatrix Pulse sistēmu, Uponor Smatrix Pulse app un Uponor mākonī

### Savietojams ar:

- Uponor Smatrix Base kontrolieri Pulse X-245 Bus 6X
- Uponor Smatrix Wave kontrolieri Pulse X-265 6X
- strāvas padeve: RJ45 vads uz Uponor Wave vai Base kontrolieri Pulse
- ethernetā saskarne: 10/100 Mbps (RJ45)
- ethernetā protokols: Ethernet II
- Aizsardzības klase: II IP20
- Krāsa balta

### Komplektācija:

- Uponor Smatrix Pulse com R-208
- Adapteris DIN slīdes montāžai
- RJ45 savienojuma vads (2m)
- Īsā instrukcija
- Montāžas materiāli



Item no.	l mm	h mm	w mm	Frequency MHz	kaste	Iepako- jums	Vienība
<b>1093030</b>	110	20	110	868	16	1	pce

# Smatrix Wave

## Uponor Smatrix Wave kontrolieris Pulse X-265 6X

- Līdz 6 telpas termostatu un 8 izpildmehānismu (24V) pieslēgums
- Savietojams ar Uponor Smatrix Wave kontrolieri Pulse X-265 6X
- Aizsardzības klase: II IP20
- Krāsa balta

### Komplektācija:

- Uponor Smatrix Wave kontrolieris Pulse X-265 6X
- Uponor Smatrix Wave antena Pulse A-265
- Īsā instrukcija
- Montāžas materiāli



Item no.	l mm	h mm	w mm	Frequency MHz	Sriegums V	kaste	Iepako- jums	Vienība
<b>1093021</b>	370	50	110	868	230	4	1	pce

## Uponor Smatrix Wave paplašinājuma mod. Pulse M-262 6X

- 6 kanālu paplašinājuma modulis Uponor Smatrix Wave kontrolierim Pulse X-265 6X
- Līdz 6 telpas termostatiem un 6 izpildmehānismiem
- Klick veida montāža
- Aizsardzības klase: IP20
- Krāsa balta



Item no.	l mm	h mm	w mm	kaste	Iepako- jums	Vienība
<b>1093133</b>	140	50	110	16	1	pce

## Uponor Smatrix Wave antena Pulse A-265

- Rezerves antena Uponor Smatrix Wave kontrolierim Pulse X-265 6X
- Vada garums: 3m
- Izeja: RJ45
- Krāsa balta

### Komplektācija:

- Uponor SPI Smatrix Wave antena Pulse A-265 (ar pievienojuma vadu)
- Montāžas materiāli



Item no.	l mm	h mm	w mm	Frequency MHz	kaste	Iepako- jums	Vienība
<b>1093028</b>	110	9	30	868	16	1	pce

# Smatrix Wave

## Uponor Smatrix Wave releja modulis M-161

- Divu izeju uztvērējs Uponor Smatrix Wave kontrolierim Uponor Smatrix Wave kontrolierim Pulse
- 2 potenciāla brīvas vai live 230V 5A izejas
- Sūknis/sausinātājs
- Sūknis/H/C pārslēgšana
- Apkures iekārta/dzesētājs
- Darbības attālums: maks. 30m
- Aizsardzības klase: II IP30
- Krāsa balta

### Komplektācija:

- Uponor Smatrix Wave releja modulis M-161 2X
- Strāvas padeve
- Montāžas materiāli



Item no.	Izmērs	l mm	h mm	w mm	Frequency MHz	kaste	Iepakojums	Vienība
<b>1071673</b>	2x	170	27	47	868	16	1	pce

## Uponor Smatrix Wave Termostats D+RH style T-169 D+ RH

- Mēra un uzrāda telpas temperatūru un relatīvo mitrumu
- Krāsa: balta RAL 9016

### Funkcijas:

- Apkures/dzesēšanas pieprasījuma indikācija
- Relatīvā mitruma (RH) robežvērtības indikācija
- Comfort un ECO režīma indikācija
- ECO iestatījuma pazemināšanas vērtības regulēšana
- Manuāla H/C (apkure/dzesēšana) funkcijas pārslēgšanās
- Pieļaujama dzesēšana (katrai istabai)
- Rāda grādus pēc Celsija vai Fārenheita
- Telpas temperatūras regulēšana (RT), max/min grīdas temperatūra (RFT), attālinātais sensors (RS), attālinātais āra gaisa sensors (RO)
- Zema baterijas uzlādes līmeņa indikācija
- Iestatījumu diapazons 5-35°C

### Komplektācija:

- Uponor Smatrix Wave termostats D+RH Style T-169
- 1x CR2032 baterija
- Montāžas materiāli



Item no.	l mm	b mm	h mm	w mm	Frequency MHz	kaste	Iepakojums	Vienība
<b>1087816</b>	80	9	10	80	868	180	1	pce

# Smatrix Wave

## Uponor Smatrix Wave Termostats D+RH style T-169 black D+ RH

- Mēra un uzrāda telpas temperatūru un relatīvo mitrumu
- Krāsa: melna

### Funkcijas:

- Apkures/dzesēšanas pieprasījuma indikācija
- Relatīvā mitruma (RH) robežvērtības indikācija
- Comfort un ECO režīma indikācija
- ECO iestatījuma pazemināšanas vērtības regulēšana
- Manuāla H/C (apkure/dzesēšana) funkcijas pārslēgšanās
- Pieļaujama dzesēšana (katrai istabai)
- Rāda grādus pēc Celsija vai Fārenheita
- Telpas temperatūras regulēšana (RT), max/min grīdas temperatūra (RFT), attālinātais sensors (RS), attālinātais āra gaisa sensors (RO)
- Zema baterijas uzlādes līmeņa indikācija
- Iestatījumu diapazons 5-35°C

### Komplektācija:

- Uponor Smatrix Wave termostats D+RH Style T-169
- 1x CR2032 baterija
- Montāžas materiāli



Item no.	l mm	b mm	h mm	w mm	Frequency MHz	kaste	Iepako- jums	Vienība
<b>1087817</b>	80	9	10	80	868	180	1	pce

## Uponor Smatrix Wave telpas sensors Style T-161

- Telpas temperatūras un relatīvā mitruma sensors (iebūvējams)
- Darbības attālums: maks. 30m
- Aizsardzības klase: IP30
- Krāsa balta RAL9016

### Komplektācija:

- Uponor Smatrix Wave sensors D+RH Style T-161
- 1x CR2032 baterija
- Montāžas materiāli



Item no.	l mm	b mm	h mm	w mm	Frequency MHz	kaste	Iepako- jums	Vienība
<b>1087815</b>	55	10	9	55	868	180	1	pce

# Smatrix Wave

## Uponor Smatrix Wave termostats T-168 P+RH

- mēra un parāda uztveramo telpas temperatūru un relatīvo mitrumu
- krāsa: balta spīdīga

### Funkcijas:

- apkures vai dzesēšanas pieprasījuma indikācija
- RH robežvērtības indikācija
- individuāla nakts neveiksme
- iestatīt laika palaišanas vedni
- 6 iepriekš ieprogrammēti grafiki
- 1 brīvi programmējams grafiks
- manuāla H/C pārslēgšanas funkcija (pieejama tikai ar Uponor Smatrix Move)
- atļauta dzesēšanas funkcija (istaba pēc telpas)
- parāda celsija vai fārenheita grādus
- darbības režīmi: telpas temperatūra (RT), iekšējais ar grīdu max/min (RFT), tālvadības sensors (RS), tālvadības āra (RO)
- fona apgaismojums (aptumšojas 10 sekundes pēc pēdējās pogas notikuma)
- parāda programmatūras versiju (ieslēdzot)
- zema akumulatora indikators
- saderīgs ar Uponor Smatrix Move padeves kont. X-157 Wired (1071693)
- pēc izvēles: var pievienot grīdas vai āra sensoru

### Kas sastāv no:

- Uponor Smatrix Wave termostats prog.+RH T-168
- 2x AAA baterijas
- montāžas materiāls



Item no.	Izmērs	l	h	w	Frequency	kaste	Iepakojums	Vienība
		mm	mm	mm	MHz			
<b>1086984</b>	RAL9016	80	25	80	868	75	1	pce

## Uponor Smatrix Wave digitāls termostats T-166 D

- Mēra un uzrāda telpas temperatūru
- Darbības attālums: maks. 30m
- Aizsardzības klase: IP30
- Krāsa: balta

### Funkcijas:

- Apkures/dzesēšanas pieprasījuma indikācija
- Pieļaujama dzesēšana (katrai istabai)
- Telpas temperatūras regulēšana (RT), max/min grīdas temperatūra (RFT), attālinātais sensors (RS), attālinātais āra gaisa sensors (RO)
- Zema baterijas uzlādes līmeņa indikācija
- Displejs ar apgaismojumu, kas tiek izslēgts pēc 10 sek., ja nenotiek nekādas darbības

### Komplektācija:

- Uponor Smatrix Wave termostats D+RH T-166
- 2xAAA baterijas
- Montāžas materiāli



Item no.	Izmērs	l	h	w	Frequency	kaste	Iepakojums	Vienība
		mm	mm	mm	MHz			
<b>1086982</b>	RAL9016	80	25	80	868	75	1	pce

# Smatrix Wave

## Uponor Smatrix Wave termostats T-165 POD standard

- Mēra telpas temperatūru
- Aizsardzības klase: IP30
- Krāsa: balta

### Funkcijas:

- Gaismas indikācija pēc parametru izmaiņas
- Apkures/dzesēšanas pieprasījuma indikācija

### Komplektācija:

- Uponor Smatrix Wave termostats D+RH T-165 POD
- 2xAAA baterijas
- Montāžas materiāli

Item no.	Izmērs	l mm	h mm	w mm	Frequency MHz	kaste	Iepakojums	Vienība
<b>1086981</b>	RAL9016	80	25	80	868	75	1	pce

## Uponor Smatrix Wave termostats T-163 public

- Mēra telpas temperatūru
- Aizsardzības klase: IP30
- Krāsa: balta

### Funkcijas:

- Gaismas indikācija pēc parametru izmaiņas
- Apkures/dzesēšanas pieprasījuma indikācija

### Komplektācija:

- Uponor Smatrix Wave termostats D+RH T-165 POD
- 2xAAA baterijas
- Montāžas materiāli

Item no.	Izmērs	l mm	h mm	w mm	Frequency MHz	kaste	Iepakojums	Vienība
<b>1086979</b>	RAL9016	80	25	80	868	75	1	pce

# Smatrix Wave

## Uponor Smatrix Wave termostata galva T-162

- Digitāla radiatora termostata vārsta galva
- Vārstu savietojamība (Danfoss, Heimeier, Honeywell, Siemens, Sauter, utt.)
- Krāsa: balta

Funkcijas:

- Temperatūras regulēšana mikšētām silto grīdu un radiatoru apkures sistēmām
- Ērta regulēšana ar telpas termostatu, ja radiatori ir kanālos, nišās, aiz aizkariem
- Iespēja regulēt attālināti ar mobilajām ierīcēm
- Apgaismots displejs

Komplektācija:

- Uponor Smatrix Wave termostata galva T-162
- 2xAA baterijas
- Montāžas materiāli



Item no.	l mm	h mm	w mm	Frequency MHz	kaste	Iepakojums	Vienība
<b>1071660</b>	85	55	50	868	16	1	pce

## Uponor Smatrix sienas rāmis T-X A-1XX

- Smatrix sienas montāžas rāmītis
- Krāsa: balta spīdīga (RAL9016)



Item no.	Izmērs	l mm	h mm	w mm	kaste	Iepakojums	Vienība
<b>1086986</b>	RAL9016	90	12	90	250	1	pce

## Uponor Smatrix temperatūras sensors S-1XX

- Pievienojams konkrētiem Uponor Smatrix Wave/Base(Pro) termostatiem
- Var kombinēt ar T-27 termostatu 1120075
- Grīdas/attālinātais sensors
- Garums: 3m
- Sensora tips: NTC 10 kΩ pie 25°C



Item no.	l mm	h mm	w mm	kaste	Iepakojums	Vienība
<b>1071684</b>	60	30	60	63	1	pce

# Smatrix Wave

## Uponor Vario izpildmehānisms NC

- Vario M, S kolektora izpildmehānisms
- augstums: 61 mm + adaptera gredzens
- gājiņa garums: 5 mm
- savienojuma kabelis: 2x 0,75mm<sup>2</sup>x1m

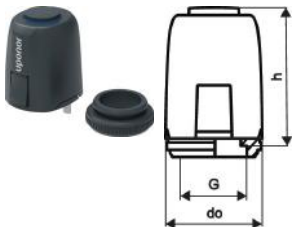

01.24

Item no.	Izmērs	do mm	h mm	kaste	Iepakojums	Vienība
<b>1141677</b>	FT 24V 1W IP54	50	83	100	1	pce

## Uponor Vario Universāls izpildmehānisms NC

- t.sk. 4 bajonetes kolektora vārsta adaptera gredzeni, montāžas instrukcija
- saderīgs ar Vario B WGF un 80% no esošajiem trešo pušu kolektoriem
- pirmā atvērtā funkcija,
- augstums: 61 mm + adaptera gredzens
- gājiņa garums: 5 mm
- savienojuma kabelis: 2x 0,75mm<sup>2</sup>x1m

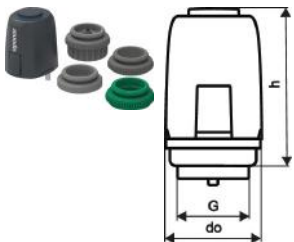

01.24

Item no.	Izmērs	do mm	h mm	kaste	Iepakojums	Vienība
<b>1141681</b>	FT 24V 1W IP54	50	83	100	1	pce

## Uponor Vario PLUS izpildmehānisms NC

- Vario PLUS, MAGNA kolektora izpildmehānisms
- augstums: 61 mm + adaptera gredzens
- gājiņa garums: 5 mm
- savienojuma kabelis: 2x 0,75mm<sup>2</sup>x1m



01.24

Item no.	Izmērs	do mm	h mm	kaste	Iepakojums	Vienība
<b>1141679</b>	MT 24V 1W IP54	50	83	100	1	pce



# Smatrix Base

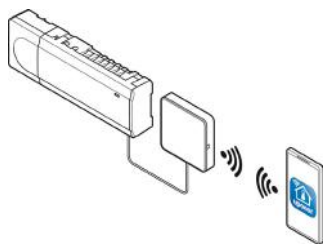

Uponor Smatrix Base ir vienkārši lietojama, pārdomāta telpu apkures un dzesēšanas vadības sistēma ar autobalansēšanas funkciju. Automātiskās balansēšanas procesā tiek optimizēts enerģijas lietojums

un komforta līmenis, nodrošinot pastāvīgu sistēmas darbības uzraudzību un pielāgošanu atbilstoši mainīgiem apstākļiem.

## Jūsu ieguvumi

Telpu temperatūras regulēšanai apkures un dzesēšanas sistēmām  
Nav nepieciešama manuālā balansēšana  
Ātra uzstādīšana, minimāls vadu daudzums  
Vienkārša vadība lietotājam  
Zemas uzturēšanas izmaksas



## Specifikācija

- līdz 4 kontrolieriem vienā sistēmā
- vadu 230V, 4 dzīslu vadu BUS savienojums
- komunikācijas protokols: RS485 serial BUS
- autobalansēšana optimizē enerģijas patēriņu un uzlabo komfortu
- līdz 6 telpas termostatu un 8 izpildmehānismu (24V) pieslēgums
- sūkņa un apkures katla relejs
- izpildmehānismu un sūkņa pārbaude
- relatīvā mitruma kontrole
- maksimālā strāvas ieeja katram izpildmehānismam: 24VAC/0,2 A (0,4A īslaicīgi)

## Smatrix Base Pulse:

- lokāla (Wi-Fi) vai attālināta piekļuve ar Uponor Smatrix Pulse App (ar R-208)
- īslaicīgs wi-fi pieejas punkts tiešam pieslēgumam (ja lokālais wi-fi tīkls nav pieejams) (ar R-208)
- viedās ēkas integrācija (Amazon Alexa, Google Home) (ar R-208)
- vairāku ēku pārvaldība (with R-208)
- temperatūras datu analīze ar Uponor Smatrix Pulse app (ar R-208)
- laika programma (ar R-208)

## Pielietojums

- vadu telpas temperatūras kontrole starojuma apkurei un dzesēšanai
- iestatītā punkta diapazons: +5°C ... +35°C

## Sertifikācija

- CE / EAC

## Uponor Smatrix Base starta komplekts Pulse S

- Gatavs komplekts uzstādīšanai
- Var tikt pievienoti papildus komponenti
- Savietojams ar Uponor Smatrix Base kontrolieri Pulse X-245 6X
- Aizsardzības klase: II IP20
- Krāsa balta

## Komplektācija:

- 1x Uponor Smatrix Pulse com R-208
- 1x Uponor Smatrix Base kontrolieris Pulse X-245 6X
- 3x Uponor Smatrix Base termostats D+RH Style T-149
- Īsā instrukcija
- Montāžas materiāli



Item no.	l mm	h mm	w mm	kaste	Iepako- jums	Vienība
1093280	370	80	240	3	1	set

# Smatrix Base

## Uponor Smatrix Base starta komplekts Pulse L

- Gatavs komplekts uzstādīšanai
- Var tikt pievienoti papildus komponenti
- Savietojams ar Uponor Smatrix Base kontrolieri Pulse X-245 6X
- Aizsardzības klase: II IP20
- Krāsa balta

### Komplektācija:

- 1x Uponor Smatrix Pulse com R-208
- 2x Uponor Smatrix Base kontrolieris Pulse X-245 6X
- 5x Uponor Smatrix Base termostats D+RH Style T-149
- Īsā instrukcija
- Montāžas materiāli



Item no.	l mm	h mm	w mm	kaste	Iepakojums	Vienība
<b>1093282</b>	385	140	285	2	1	set

## Uponor Smatrix Base vadības komplekts Pulse X-245+R-208 6X

- Gatavs komplekts uzstādīšanai
- Var tikt pievienoti papildus komponenti
- Līdz 6 telpas termostatu un 8 izpildmehānismu (24V) pieslēgums
- Savietojams ar Uponor Smatrix Base kontrolieri Pulse X-245 6X
- Aizsardzības klase: II IP20
- Krāsa balta

### Komplektācija:

- 1x Uponor Smatrix Pulse com R-208
- 1x Uponor Smatrix Base kontrolieris Pulse X-245 6X
- Īsā instrukcija
- Montāžas materiāli



Item no.	l mm	h mm	w mm	Spriegums V	kaste	Iepakojums	Vienība
<b>1093019</b>	450	50	110	230	3	1	set

# Smatrix Base

## Uponor Smatrix sfbalītājs Pulse com R-208

- Nodrošina savienojumu starp Uponor Smatrix Pulse sistēmu, Uponor Smatrix Pulse app un Uponor mākonī

Savietojams ar:

- Uponor Smatrix Base kontrolieri Pulse X-245 Bus 6X
- Uponor Smatrix Wave kontrolieri Pulse X-265 6X
- strāvas padeve: RJ45 vads uz Uponor Wave vai Base kontrolieri Pulse
- ethernetā saskarne: 10/100 Mbps (RJ45)
- ethernetā protokols: Ethernet II
- Aizsardzības klase: II IP20
- Krāsa balta

Komplektācija:

- Uponor Smatrix Pulse com R-208
- Adapteris DIN sliedes montāžai
- RJ45 savienojuma vads (2m)
- Īsā instrukcija
- Montāžas materiāli



Item no.	l mm	h mm	w mm	Frequency MHz	kaste	Iepakojums	Vienība
<b>1093030</b>	110	20	110	868	16	1	pce

## Uponor Smatrix Base kontrolieris Pulse X-245 BUS 6X

- Līdz 6 telpas termostatu un 8 izpildmehānismu (24V) pieslēgums
- Savietojams ar Uponor Smatrix Base kontrolieri Pulse X-245 Bus 6X
- Aizsardzības klase: II IP20
- Krāsa: balta

Komplektācija:

- Uponor Smatrix Base kontrolieris Pulse X-245 Bus 6X
- Īsā instrukcija
- Montāžas materiāli



Item no.	l mm	h mm	w mm	Spriegums V	kaste	Iepakojums	Vienība
<b>1093017</b>	340	55	110	230	4	1	pce

## Uponor Smatrix Base paplašinājuma mod. Pulse M-242 BUS 6X

- 6 kanālu paplašinājuma modulis Uponor Smatrix Base kontrolierim Pulse X-245 Bus 6X
- Līdz 6 telpas termostatiem un 6 izpildmehānismiem
- Klick veida montāža
- Aizsardzības klase: IP20
- Krāsa balta



Item no.	l mm	h mm	w mm	kaste	Iepakojums	Vienība
<b>1093134</b>	140	50	110	16	1	pce

# Smatrix Base

## Uponor Smatrix Base pieslēgbloks Pulse M-243 BUS 6X

- 6 kanālu zvaigznes savienojuma veida modulis Uponor Smatrix Base kontrolierim Pulse X-245 Bus 6X
- Līdz 6 telpas termostatiem un 6 izpildmehānismiem
- Aizsardzības klase: IP20
- Krāsa balta



Item no.	l mm	h mm	w mm	kaste	Iepako- jums	Vienība
<b>1093135</b>	140	50	110	16	1	pce

## Uponor Smatrix Base Termostats D+RH style T-149 Bus D+ RH

- Mēra un uzrāda telpas temperatūru un relatīvo mitrumu
- Aizsardzības klase: IP30
- Krāsa: balta RAL 9016

### Funkcijas:

- Apkures/dzesēšanas pieprasījuma indikācija
- Relatīvā mitruma rādītums
- Comfort un ECO režīma indikācija
- ECO iestatījuma pazemināšanas vērtības regulēšana
- Manuāla H/C (apkure/dzesēšana) funkcijas pārslēgšanās
- Pieejama dzesēšana (katrai istabai)
- Rāda grādus pēc Celsija vai Fārenheita
- Telpas temperatūras regulēšana (RT), max/min grīdas temperatūra (RFT), attālinātais sensors (RS), attālinātais āra gaisa sensors (RO)
- Temperatūras kalibrācija

### Komplektācija:

- Uponor Smatrix Base termostats D+RH Style T-149
- Montāžas materiāli

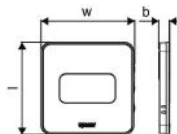

Item no.	l mm	b mm	h mm	w mm	kaste	Iepako- jums	Vienība
<b>1087813</b>	80	9	10	80	180	1	pce

# Smatrix Base

## Uponor Smatrix Base Termostats D+RH style T-149 Bus black D+ RH

- Mēra un uzrāda telpas temperatūru un relatīvo mitrumu
- Aizsardzības klase: IP30
- Krāsa: melna

Funkcijas:

- Apkures/dzesēšanas pieprasījuma indikācija
- Relatīvā mitruma rādītums
- Comfort un ECO režīma indikācija
- ECO iestatījuma pazemināšanas vērtības regulēšana
- Manuāla H/C (apkure/dzesēšana) funkcijas pārslēgšanās
- Pieļaujama dzesēšana (katrai istabai)
- Telpas temperatūras regulēšana (RT), max/min grīdas temperatūra (RFT), attālinātais sensors (RS), attālinātais āra gaisa sensors (RO)
- Temperatūras kalibrācija

Komplektācija:

- Uponor Smatrix Base termostats D+RH Style T-149
- Montāžas materiāli

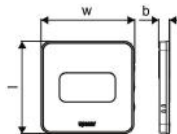

Item no.	l mm	h mm	w mm	kaste	Iepako- jums	Vienība
<b>1087814</b>	80	10	80	180	1	pce

## Uponor Smatrix Base PRO telpas sensors RH style T-141 Bus flush

- Telpas temperatūras un relatīvā mitruma sensors (iebūvējams)
- Aizsardzības klase: IP30
- Krāsa balta RAL9016

Komplektācija:

- Uponor Smatrix Base PRO sensors +RH Style T-141
- Montāžas materiāli



Item no.	l mm	h mm	w mm	kaste	Iepako- jums	Vienība
<b>1087812</b>	55	9	55	180	1	pce

## Uponor Smatrix Base Sienas rāmis T-141

- Sienas rāmis sensoram RH Style T-141 1087812



Item no.	Izmērs	l mm	h mm	w mm	kaste	Iepako- jums	Vienība
<b>1122237</b>	RAL9016	82	11	82	20	1	pce

# Smatrix Base

## Uponor Smatrix Base termostats progr. T-148 Bus P+RH

- Mēra un uzrāda telpas temperatūru un relatīvo mitrumu
- Aizsardzības klase: IP30
- Krāsa: balta

### Funkcijas:

- Apkures/dzesēšanas pieprasījuma indikācija
- Relatīvā mitruma rādītums
- Comfort un ECO režīma indikācija
- ECO iestatījuma pazemināšanas vērtības regulēšana
- 6 ieprogrammēti grafiki + 1 brīvi programmējams grafiks
- Pieļaujama dzesēšana (katrai istabai)
- Telpas temperatūras regulēšana (RT), max/min grīdas temperatūra (RFT), attālinātais sensors (RS), attālinātais āra gaisa sensors (RO)
- Displejs ar apgaismojumu, kas tiek izslēgts pēc 10 sek., ja nenotiek nekādas darbības

### Komplektācija:

- Uponor Smatrix Base termostats Prog+RH T-148
- Montāžas materiāli



Item no.	Izmērs	l mm	h mm	w mm	kaste	Iepakojums	Vienība
<b>1086977</b>	RAL9016	80	25	80	75	1	pce

## Uponor Smatrix Base termostats digitāls T-146 Bus D

- Mēra un uzrāda telpas temperatūru
- Aizsardzības klase: IP30
- Krāsa: balta

### Funkcijas:

- Apkures/dzesēšanas pieprasījuma indikācija
- Pieļaujama dzesēšana (katrai istabai)
- Telpas temperatūras regulēšana (RT), max/min grīdas temperatūra (RFT), attālinātais sensors (RS), attālinātais āra gaisa sensors (RO)
- Displejs ar apgaismojumu, kas tiek izslēgts pēc 10 sek., ja nenotiek nekādas darbības

### Komplektācija:

- Uponor Smatrix Base termostats T-146
- Montāžas materiāli



Item no.	Izmērs	l mm	h mm	w mm	kaste	Iepakojums	Vienība
<b>1086976</b>	RAL9016	80	25	80	75	1	pce

# Smatrix Base

## Uponor Smatrix Base termostats T-145 Bus POD standard

- Mēra telpas temperatūru
- Aizsardzības klase: IP30
- Krāsa: balta

### Funkcijas:

- Gaismas indikācija pēc parametru izmaiņas
- Apkures/dzesēšanas pieprasījuma indikācija

### Komplektācija:

- Uponor Smatrix Base termostats T-145 POD
- Montāžas materiāli



Item no.	Izmērs	l mm	h mm	w mm	kaste	Iepakojums	Vienība
<b>1086975</b>	RAL9016	80	25	80	75	1	pce

## Uponor Smatrix Base termostats, iebūv. T-144 Bus flush

- Mēra telpas temperatūru
- Iebūvējams termostats
- Dažādus rāmīšus iespējams izmantot montāžai uz sienas slēdžu slīdes rāmīša
- Aizsardzības klase: IP30
- Krāsa: balta

### Funkcijas:

- Apkures/dzesēšanas pieprasījuma indikācija

### Komplektācija:

- Uponor Smatrix Base termostats iebūvējamais T-144
- Montāžas materiāli
- Ārējais rāmītis



Item no.	Izmērs	l mm	h mm	w mm	kaste	Iepakojums	Vienība
<b>1086973</b>	RAL9016	85	40	90	60	1	pce

# Smatrix Base

## Uponor Smatrix Base sabiedriskām ēkām T-143 Bus public

- Mēra telpas temperatūru
- Aizsardzības klase: IP30
- Krāsa: balta

### Funkcijas:

- Publiskais termostats ar potenciometru korpusa aizmugurē, lai korigētu iestatītās temperatūras
- Iejaušanās detektors
- Sausā kontakta ieeja piespiedu ECO darbības režīmam, piemēram no SMS moduļa vai savienojumā ar BMS
- Sausā kontakta ieeja darbības režīmu H/C (apsilde/dzesēšana) pārslēgšanai
- Opcijas: grīdas temperatūras sensors, attālinātais sensors

### Komplektācija:

- Uponor Smatrix Wave termostats T-143
- Montāžas materiāli



Item no.	Izmērs	l	h	w	kaste	Iepakojums	Vienība
		mm	mm	mm			
<b>1086972</b>	RAL9016	80	25	80	75	1	pce

## Uponor Smatrix temperatūras sensors S-1XX

- Pievienojams konkrētiem Uponor Smatrix Wave/Base(Pro) termostatiem
- Var kombinēt ar T-27 termostatu 1120075
- Grīdas/attālinātais sensors
- Garums: 3m
- Sensora tips: NTC 10 kΩ pie 25°C



Item no.	l	h	w	kaste	Iepakojums	Vienība
	mm	mm	mm			
<b>1071684</b>	60	30	60	63	1	pce

## Uponor Smatrix Base Sienas adapteris Style T-149 A-14X

- T-149 virssienas rāmis nodrošina vietu vadu montāžai
- Krāsa: balta RAL 9016



Item no.	l	b	h	k	k1	k2	w	kaste	Iepakojums	Vienība
	mm	mm	mm	mm	mm	mm	mm			
<b>1087821</b>	77	14	11	65	60	60	77	90	1	pce



# Smatrix Base

## Uponor Smatrix Base Sienas adapteris style T-149 A-14x black

- T-149 virssienas rāmis nodrošina vietu vadu montāža
- Krāsa: melna

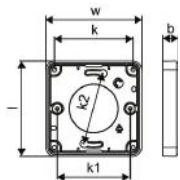

Item no.	l mm	b mm	h mm	k mm	k1 mm	k2 mm	w mm	kaste	lepako- jums	Vienība
<b>1086822</b>	77	14	11	65	60	60	77	90	1	pce

## Uponor Smatrix sienas rāmis T-X A-1XX

- Smatrix sienas montāžas rāmītis
- Krāsa: balta spīdīga (RAL9016)



Item no.	Izmērs	l mm	h mm	w mm	kaste	lepako- jums	Vienība
<b>1086986</b>	RAL9016	90	12	90	250	1	pce

## Uponor Smatrix Base Bus kabelis A-145

- BUS savienojuma kabelis ar 4 pāreniski ekranētiem vadiem.
- 2 vadi strāvas padevei, 2 vadi datu pārraidei
- Aizsardzības materiāls: Alumīnijs/folija poliesters ar virziena marķējumu
- Temperatūras diapazons: -20....+80°C
- Šķērsriezums: AWG 22
- Apvalks: PVC
- Nominālais spriegums: 400 VAC/DC



Item no.	Izmērs	l mm	h mm	w mm	kaste	lepako- jums	Vienība
<b>1071670</b>	50m	200	170	200	2	1	pce

## Uponor Vario izpildmehānisms NC

- Vario M, S kolektora izpildmehānisms
- augstums: 61 mm + adaptera gredzens
- gājiena garums: 5 mm
- savienojuma kabelis: 2x 0,75mm<sup>2</sup>x1m

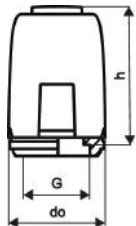

01.24

Item no.	Izmērs	do mm	h mm	kaste	lepako- jums	Vienība
<b>1141677</b>	FT 24V 1W IP54	50	83	100	1	pce

# Smatrix Base

## Uponor Vario Universāls izpildmehānisms NC

- t.sk. 4 bajonetes kolektora vārsta adaptera gredzeni, montāžas instrukcija
- saderīgs ar Vario B WGF un 80% no esošajiem trešo pušu kolektoriem
- pirmā atvērta funkcija,
- augstums: 61 mm + adaptera gredzens
- gājiena garums: 5 mm
- savienojuma kabelis: 2x 0,75mm<sup>2</sup>x1m

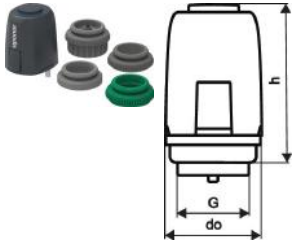

01.24

Item no.	Izmērs	do mm	h mm	kaste	Iepakojums	Vienība
<b>1141681</b>	FT 24V 1W IP54	50	83	100	1	pce

## Uponor Vario PLUS izpildmehānisms NC

- Vario PLUS, MAGNA kolektora izpildmehānisms
- augstums: 61 mm + adaptera gredzens
- gājiena garums: 5 mm
- savienojuma kabelis: 2x 0,75mm<sup>2</sup>x1m



01.24

Item no.	Izmērs	do mm	h mm	kaste	Iepakojums	Vienība
<b>1141679</b>	MT 24V 1W IP54	50	83	100	1	pce

# Base

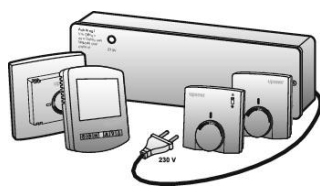

Ekonomiskas 230 V telpas temperatūras regulēšanas ierīces.

**Jūsu ieguvumi**  
230V pievienojums  
viegla montāža



## Specifikācija

- 230V pievienojums
- viegli uztverama savienošana un vadība
- opcija: sūkņa relejs

## Pielietojums

- vadu temperatūras regulācija

## Sertifikācija

- CE

## Uponor Base kontrolieris H X-60

- Kontrolieris ar automātiskās balansēšanas funkciju 230V standarta vadiem
- atbalsta līdz 6 termostatiem (230V)
- atbalsta līdz 12 izpildmehānismiem (230 V), ar 2 izpildmehānismiem vienlaikus, kas seko kopējam termostatom (6x 2 izpildmehānismi)
- autobalansēšana apkurē optimizē enerģijas patēriņu un komfortu
- slēdzis, lai iespējotu/atspējotu automātiskās balansēšanas funkciju
- sūkņa relejs
- ieeja: dienas/nakts slēdzis
- 4 vadi termostata pieslēgšanai
- darbojas ar 3 vadu termostatu (2 vadi barošanas avotam 230 V, 1 izejas 230 V pieprasījums) un 4 vadu termostatu pilnai funkcionalitātei (dienas/nakts signāls)
- pieslēguma spaiļes termostatom/izpildmehānismam 0,13 ... 1,5 mm<sup>2</sup>
- aizsardzība pret pārslodzi
- aizsardzības klase: IP20

- Kas sastāv no:

- Uponor Base kontrolieris X-60
- bez strāvas kabeļa
- montāžas materiāli, komplektā DIN sliede



NEW

Item no.	Izmērs	l mm	b mm	h mm	w mm	kaste	Iepakojums	Vienība
1138349	6x 230V	265	56	56	90	6	1	pce

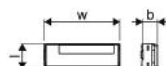

# Base

## Uponor Base Kontrolieris H/C X-80

- Kontrolieris ar automātiskās balansēšanas funkciju 230V standarta vadiem
  - atbalsta līdz 10 termostatiem (230 V)
  - atbalsta līdz 12 izpildmehānismiem (230 V)
  - atbalsta apkures un dzesēšanas funkciju
  - autobalansēšana apkurē optimizē enerģijas patēriņu un komfortu
  - slēdzis, lai iespējotu/atspējotu automātiskās balansēšanas funkciju
  - sūkņa un katla relejs
  - ieejas: apkures/dzesēšanas slēdzis, kondensāts, dienas/nakts slēdzis.
  - 4 vadi termostata pieslēgšanai
  - darbojas ar 3 vadu termostatu (2 vadi barošanas avotam 230 V, 1 izejas 230 V pieprasījums) un 4 vadu termostatu pilnai funkcionalitātei (dienas/nakts signāls)
  - pieslēguma spaiļes termostatom/izpildmehānismam 0,13 ... 1,5 mm<sup>2</sup>
  - aizsardzība pret pārslodzi
  - aizsardzības klase: IP20
- Piezīme: dzesēšanai ieteicams izmantot kondensāta komplektu S-80
- Kas sastāv no:
- Uponor Base kontrolieris X-80
  - bez strāvas kabeļa
  - montāžas materiāli, komplektā DIN sliede



NEW

Item no.	Izmērs	l mm	h mm	w mm	kaste	Iepakojums	Vienība
1138350	10x 230V	365	56	90	6	1	pce

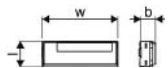

## Uponor Base kondensāta aizsardzības komplekts S-80

- Kondensāta komplekts, kas piemērots kondensāta kontrolei
- Funkcijas:
- novērtē saņemto rasas punkta informāciju un aktivizē integrēto kontaktu, kad rasas punkts ir sasniegts
  - atbalsta līdz 5 rasas punkta sensoriem
  - sensors, kas piemērots uzstādīšanai apmestos griestos/sienās vai aukstā ūdens cauruļvados
  - ieteicamais kondensāta komplekts X-80 dzesēšanas ierīcēm
- Iespējas:
- uzstādīšana uz ārējās DIN sliedes
  - darba spriegums: 230V / 50-60 Hz
- Kas sastāv no:
- 230V rasas punkta relejs
  - Rasas punkta sensors



NEW

Item no.	Izmērs	l mm	h mm	w mm	kaste	Iepakojums	Vienība
1140221	230V	135	51	100	20	1	pce

# Base

## Uponor Base fleksiboard X-24

- 6 termostatu pieslēgums (230V)
- 12 izpildmehānismi (230V)
- Rotējams kanālu selektora slēdzis ātrai izpildmehānismu konfigurēšanai
- Pārslodzes aizsardzība
- Strāva: 10VA
- Aizsardzības klase: IP40

Komplektācija:

- Uponor Base flexiboard X-24 6X
- Montāžas materiāli



Item no.	Izmērs	l mm	b mm	h mm	w mm	Spriegums V	kaste	Iepakojums	Vienība
<b>1088331</b>	6x 230V	368	368	90	65	230		1	pce

## Uponor Base flexiboard ar sūkņa releju X-25

- 6 termostatu pieslēgums (230V)
- 12 izpildmehānismi (230V)
- Rotējams kanālu selektora slēdzis ātrai izpildmehānismu konfigurēšanai
- Pārslodzes aizsardzība
- Strāva: 10VA
- Aizsardzības klase: IP40
- Cirkulācijas sūkņa releja pieslēgums 230V (2A)

Komplektācija:

- Uponor Base flexiboard ar sūkņa pieslēgumu X-25 6X
- Montāžas materiāli



Item no.	Izmērs	l mm	h mm	w mm	Spriegums V	kaste	Iepakojums	Vienība
<b>1089086</b>	6x 230V	368	90	65	230		1	pce

## Uponor Base fleksiboard X-26

- 8 termostatu pieslēgums (230V)
- 12 izpildmehānismi (230V)
- Rotējams kanālu selektora slēdzis ātrai izpildmehānismu konfigurēšanai
- Pārslodzes aizsardzība
- Strāva: 10VA
- Aizsardzības klase: IP40

Komplektācija:

- Uponor Base flexiboard X-26 8X
- Montāžas materiāli



Item no.	Izmērs	l mm	h mm	w mm	Spriegums V	kaste	Iepakojums	Vienība
<b>1089087</b>	8x 230V	368	90	65	230		1	pce

# Base

## Uponor Base flexiboard ar sūkņa releju X-27

- 8 termostatu pieslēgums (230V)
- 12 izpildmehānismi (230V)
- Rotējams kanālu selektora slēdzis ātrai izpildmehānismu konfigurēšanai
- Pārslodzes aizsardzība
- Strāva: 10VA
- Aizsardzības klase: IP40
- Cirkulācijas sūkņa releja pieslēgums 230V (2A)

Komplektācija:

- Uponor Base flexiboard ar sūkņa pieslēgumu X-27 8X
- Montāžas materiāli



Item no.	Izmērs	l mm	h mm	w mm	Spriegums V	kaste	Iepako- jums	Vienība
<b>1089088</b>	8x 230V	368	90	65	230		1	pce

## Uponor Base termostats T-23 standard

- Iestatījumu skala
- Vienkārša ieslēgts/izslēgts kontrole (bimetāla)
- Var tikt iestatīts regulēšanas diapazons ar klipšiem zem regulēšanas ripas
- Barošana no kontroliera (230V)
- Iestatījumu diapazons 5–30 °C
- Vads: 4x 1.5mm<sup>2</sup>
- Maks. vada garums: 100m
- Aizsardzības klase: IP30
- Krāsa: balta, RAL 9010



Item no.	Izmērs	l mm	h mm	w mm	Spriegums V	Krāsa -	kaste	Iepako- jums	Vienība
<b>1058422</b>	230V RAL9010	75	15	80	230	RAL 9010	160	1	pce

## Uponor Base termostata displejs T-27

- LCD displejs parāda temperatūru ar lieliem cipariem
- Beztrokšņa darbība triac elektronikas dēļ
- Kapacitatīvie taustiņi priekšpusē un pilna displeja stikls ērtai tīrīšanai
- Komforta/Eko režīms
- Vārstu vingrinājums
- Iespēja pieslēgt tālvadības sensoru (jāpasūta atsevišķi 1071684)
- Grīdas sensoru režīmi: iekšējais, ārējais, iekšējais + ārējais
- Uzstādīšana: pie sienas un iegremdējamās montāžas kastē
- Vienkārša un vienkārša elektroinstalācija ar Uponor Base X-23 un Uponor Base flexiboard X-24, X-25, X-26, X-27
- Aizsardzības klase: IP30



Item no.	Izmērs	l mm	h mm	w mm	Spriegums V	Krāsa -	kaste	Iepako- jums	Vienība
<b>1120075</b>	230V RAL9016	85	85	23	230V	RAL 9016	75	1	pce

# Base

## Uponor Smatrix temperatūras sensors S-1XX

- Pievienojams konkrētiem Uponor Smatrix Wave/Base(Pro) termostatiem
- Var kombinēt ar T-27 termostatu 1120075
- Grīdas/attālinātais sensors
- Garums: 3m
- Sensora tips: NTC 10 kΩ pie 25°C



Item no.	l mm	h mm	w mm	kaste	Iepakojums	Vienība
<b>1071684</b>	60	30	60	63	1	pce

## Uponor Vario izpildmehānisms NC

- Vario M, S kolektora izpildmehānisms
- augstums: 61 mm + adaptera gredzens
- gājiena garums: 5 mm
- savienojuma kabelis: 2x 0,75mm<sup>2</sup>x1m

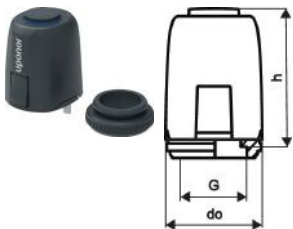

01.24

Item no.	Izmērs	do mm	h mm	kaste	Iepakojums	Vienība
<b>1141676</b>	FT 230V 1W IP54	50	83	100	1	pce

## Uponor Vario Retrofit izpildmehānisms NC

- t.sk. 4 bajonetes kolektora vārsta adaptera gredzeni, montāžas instrukcija
- saderīgs ar Vario B WGF un 80% no esošajiem trešo pušu kolektoriem
- pirmā atvērtā funkcija,
- augstums: 61 mm + adaptera gredzens
- gājiena garums: 5 mm
- savienojuma kabelis: 2x 0,75mm<sup>2</sup>x1m

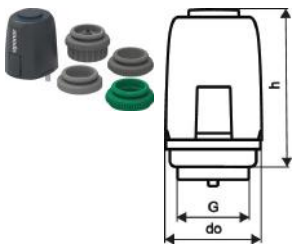

01.24

Item no.	Izmērs	do mm	h mm	kaste	Iepakojums	Vienība
<b>1141680</b>	FT 230V 1W IP54	50	83	100	1	pce

# Smatrix Move

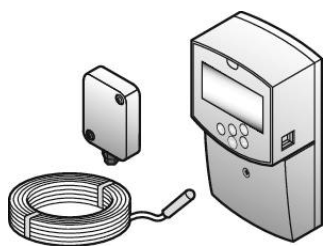

Pārdomāta padeves temperatūras kontrolierīce apkures un dzesēšanas sistēmām. Optimizē padeves ūdens temperatūru, pielāgojot iestatīto atskaites punktu atbilstoši iekštelpu vai āra temperatūras

mērījumiem. Pieejami vairāki kompensācijas režīmi — āra, iekštelpu, abi, neviens (fiksēta apgāde), kas nodrošina optimālu veiktspēju un energoefektivitāti.



## Jūsu ieguvumi

Komforta un Eco režīma programmas  
Patreizējā statusa informācija  
Sūkņa ieslēgšanās iespēja no Uponor telpu termostatu automātikas  
Sajaukšanas vārsta vadība

## Uponor Smatrix Move vadu regulātors X-157 Wired

- Turpgaitas ūdens temperatūras regulātors
- Apkurei
- Regulācija pēc ārējās temperatūras

### Funkcijas:

- Sajaukšanas vārsta vadība
- Nedēļas programma ar 9 iepriekš ieprogrammētiem un 4 brīvi programmējamiem grafikiem
- Patstāvīga sūkņa vadība
- Sūkņa vadība kombinācijā ar Smatrix Wave vai Base savienojumu moduli
- Informācija par esošo turpgaitas temperatūru, āra gaisa temperatūru un telpas temperatūru
- Informācija par sajaukšanas vārsta pašreizējo stāvokli
- Informācija par pašreizējo dienu, kura parādās grafikā (komforta temperatūra un temperatūras pazemināšana)

### Opcijas:

- Karstā ūdens sagatavošana (DHW) un apkures iekārtas (katla) vadība
- Apkures loks (HW)
- Turpgaitas temperatūras regulēšana līdz 100°C
- 2 standarta barošanas izejas
- 2 standarta ieejas
- Drošības termostata kontakts
- Sajaukšanas vārsta motors 230V

### Sastāv no:

- Smatrix Move regulātors apkurei
- 1 turpgaitas/atpakaļgaitas sensors
- Vadu āra gaisa sensors

- Aizsardzības klase: Class II, IP30

- Krāsa: tumši pelēka



Item no.	l mm	h mm	w mm	kaste	Iepako- jums	Vienība
<b>1071693</b>	160	45	85	4	1	set



# Ecoflex VIP Thermo

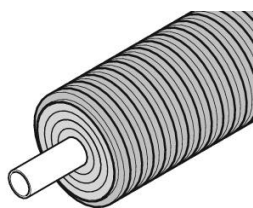

Uponor Ecoflex VIP Thermo caurules, kas ir sertificētas atbilstoši Eiropas standarta EN 15632 prasībām, paredzētas lietošanai apkures un dzesēšanas sistēmās. Thermo Single caurules paredzētas

projektiem ar lielas plūsmas prasībām. Thermo Twin caurules vienlaikus kalpo kā turpgaitas/atpakaļgaitas caurules. Siltumtrase ar ļoti zemiem siltuma zudumiem un augstu lokanību, kas atvieglo uzstādīšanu.

## Jūsu ieguvumi

Ekselenta lokanība

Ļoti mazi siltuma zudumi

Uzticama: vismaz 30 gadu pierādāms kalpošanas laiks  
Iespējams pasūtīt precīzu garumu

Liels klāsts ar palīgmateriāliem



## Specifikācija

- Lokana, rūpnieciski izolēta, paškompensējoša plastmasas cauruļvadu sistēma siltumapgādes sistēmām. Ražota saskaņā ar standartu EN 15632
- Siltumnesēja caurule: Caurules tiek ražotas no ķīmiski strukturēta polietilēna (PE-Xa) saskaņā ar EN 15875, PN6 (SDR 11), skābekļa difūzija atbilstoši EN 15632
- Izolējošais materiāls: revolucionāls izolācijas materiāls ar īpaši zemu siltumvadāmības koeficientu kombinēts ar ilgmūžīgu, elastīgu PE-X materiālu ar slēgtām porām
- Ārējā čaula: ribots polietilēns (HDPE)

## Pielietojums

- Siltumapgādes sistēmām
- Darba temperatūra 80°C saskaņā ar EN 15632
- Īslaicīga ekspluatācijas temperatūra 95°C
- Ar statiskās slodzes verifikāciju smagajam transportam 60 tonnas

## Sertifikācija

- Apstiprinājumi jāpārbauda vietējai atbildīgajai personai

## Uponor Ecoflex VIP Thermo Single

- Siltumapgādes sistēmām
- PE-Xa caurule ar skābekļa difūzijas barjeru
- Maks. spiediens 6 bar / 95°C
- VIP + PEX izolācija, HDPE ārējais apvalks

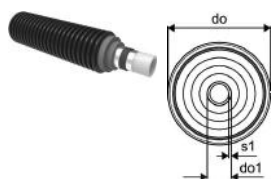

Item no.	Izmērs	R m	do mm	do1 mm	s1 mm	Svars kg	kaste	Iepakojums	Vienība
<b>1095714</b>	40x3,7/140	0,35	140	40	3,7	1,67		200	m
<b>1095715</b>	50x4,6/140	0,4	140	50	4,6	1,93		200	m
<b>1095716</b>	63x5,8/140	0,5	140	63	5,8	2,35		200	m
<b>1095717</b>	75x6,8/140	0,6	140	75	6,8	2,73		200	m
<b>1095718</b>	90x8,2/175	0,7	175	90	8,2	4,00		150	m
<b>1095719</b>	110x10,0/175	0,9	175	110	10	5,08		150	m
<b>1095720</b>	125x11,4/200	1,4	200	125	11,4	6,65		120	m
<b>1121643</b>	140x12,7/200	1,7	200	140	12,7			95	m
<b>1121644</b>	160x14,6/250	2,1	250	160	14,6			80	m

# Ecoflex VIP Thermo

## Uponor Ecoflex VIP Thermo Twin

- Siltumapgādes sistēmām
- PE-Xa caurules ar skābekļa difūzijas barjeru
- Maks. spiediens 6 bar / 95°C
- Centrālais ieliktnis dažādās krāsās cauruļvadu identificēšanai
- VIP + PEX izolācija, HDPE ārējais apvalks

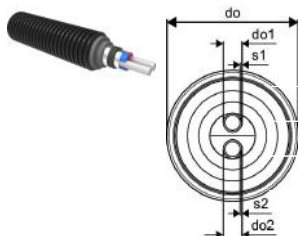

Item no.	Izmērs	R m	do mm	do1 mm	do2 mm	s1 mm	s2 mm	Svars kg	kaste	Iepakojums	Vienība
<b>1118580</b>	2x25x2,3/140	0,4	140	25	25	2,3	2,3	1,70		200	m
<b>1118581</b>	2x32x2,9/140	0,5	140	32	32	2,9	2,9	1,91		200	m
<b>1118582</b>	2x40x3,7 /175	0,8	175	40	40	3,7	3,7	2,90		200	m
<b>1118583</b>	2x50x4,6/175	0,9	175	50	50	4,6	4,6	3,44		200	m
<b>1118584</b>	2x63x5,8/200	1,2	200	63	63	5,8	5,8	4,88		100	m
<b>1118585</b>	2x75x6,8/250	1,4	250	75	75	6,8	6,8	6,77		100	m

# Ecoflex Thermo

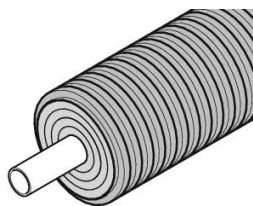

Uponor Ecoflex Thermo caurules, kas ir sertificētas atbilstoši Eiropas standarta EN 15632 prasībām, ir paredzētas lietošanai apkures un dzesēšanas sistēmās. Thermo Single caurules ir paredzētas

projektiem ar lielas plūsmas prasībām. Thermo Twin caurules vienlaikus kalpo kā turpgaitas/atpakaļgaitas caurules. Šīs caurules ir ar lielu ruļļa garumu un augstu elastību, kas atvieglo uzstādīšanu.

## Jūsu ieguvumi

Ekselenta lokanība  
Mazi siltuma zudumi  
Uzticama: vismaz 30 gadu pierādāms kalpošanas laiks  
Iespējams pasūtīt precīzu garumu  
Liels klāsts ar papildmateriāliem  
Sertificēta sistēma



## Specifikācija

- Lokana, rūpnieciski izolēta, paškompensējoša plastmasas cauruļvadu sistēma siltumapgādes sistēmām. Ražota saskaņā ar standartu EN 15632
- Siltumnesēja caurule: Caurules tiek ražotas no ķīmiski strukturēta polietilēna (PE-Xa) saskaņā ar EN 15875, skābekļa difūzija atbilstoši EN 15632
- Izolējošais materiāls: daudzslāņu, ilgmūžīgs, elastīgs PE-X materiāls ar slēgtām porām
- Ārējā čaula: ribots polietilēns (HDPE)

## Pielietojums

- Siltumapgādes sistēmām
- Darba temperatūra 80°C saskaņā ar EN 15632
- Īslaicīga ekspluatācijas temperatūra 95°C
- Ar statiskās slodzes verifikāciju smagajam transportam 60 tonnas

## Sertifikācija

- Apstiprinājumi jāpārbauda vietējai atbildīgajai personai

## Uponor Ecoflex Thermo scecbalītājs Single

- Siltumapgādes sistēmām
- PE-Xa caurule ar skābekļa difūzijas barjeru
- Maks. spiediens 6 bar / 95°C
- PEX izolācija, HDPE ārējais apvalks

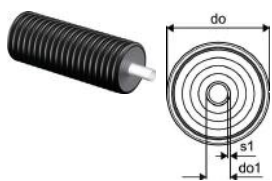

Item no.	Izmērs	R m	do mm	do1 mm	s1 mm	Svars kg	kaste	Iepakojums	Vienība
1018110	32x2,9/140	0,3	140	32	2,9	1,31		200	m
1018111	40x3,7/175	0,35	175	40	3,7	2,20		200	m
1018112	50x4,6/175	0,45	175	50	4,6	2,40		200	m
1018113	63x5,8/175	0,55	175	63	5,8	2,80		200	m
1018114	75x6,8/200	0,8	200	75	6,8	3,74		100	m
1018115	90x8,2/200	1,1	200	90	8,2	4,20		100	m
1018116	110x10,0/200	1,2	200	110	10	5,24		100	m

# Ecoflex Thermo

## Uponor Ecoflex Thermo Twin

- Siltumapgādes sistēmām
- PE-Xa caurule ar skābekļa difūzijas barjeru
- Maks. spiediens 6 bar / 95°C
- PEX izolācija, HDPE ārējais apvalks
- Centrālais ieliktnis dažādās krāsās cauruļvadu identificēšanai

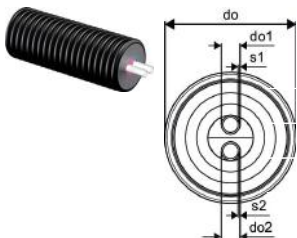

Item no.	Izmērs	R m	do mm	do1 mm	do2 mm	s1 mm	s2 mm	Svars kg	kaste	Iepakojums	Vienība
<b>1018134</b>	2x25x2,3/175	0,5	175	25	25	2,3	2,3	2,20		200	m
<b>1018135</b>	2x32x2,9/175	0,6	175	32	32	2,9	2,9	2,40		200	m
<b>1018136</b>	2x40x3,7 /175	0,8	175	40	40	3,7	3,7	2,60		200	m
<b>1018137</b>	2x50x4,6/200	1	200	50	50	4,6	4,6	3,50		100	m
<b>1018138</b>	2x63x5,8/200	1,2	200	63	63	5,8	5,8	4,55		100	m

# Ecoflex Varia

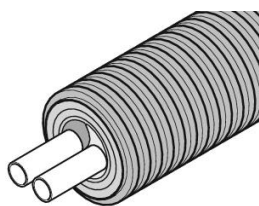

Uponor Ecoflex Varia caurules ar mazāku izolācijas slāni ir paredzētas apkures un dzesēšanas sistēmām, un ir sertificētas atbilstoši Eiropas standarta EN 15632 prasībām.

## Jūsu ieguvumi

Ekselenta lokanība

Uzticama: vismaz 30 gadu pierādāms kalpošanas laiks  
Iespējams pasūtīt precīzu garumu

Liels klāsts ar papildmateriāliem

Sertificēta sistēma



## Specifikācija

- Lokana, rūpnieciski izolēta, paškompensējoša plastmasas cauruļvadu sistēma siltumapgādes sistēmām. Ražota saskaņā ar standartu EN 15632
- Siltumnesēja caurule: Caurules tiek ražotas no ķīmiski strukturēta polietilēna (PE-Xa) saskaņā ar EN 15875, skābekļa difūzija atbilstoši EN 15632
- Izolējošais materiāls: daudzslāņu, ilgmūžīgs, elastīgs PE-X materiāls ar slēgtām porām
- Ārējā čaula: ribots polietilēns (HDPE)

## Pielietojums

- Siltumapgādes sistēmām
- Darba temperatūra 80°C saskaņā ar EN 15632
- Īslaicīga ekspluatācijas temperatūra 95°C
- Ar statiskās slodzes verifikāciju smagajam transportam 60 tonnas

## Sertifikācija

- Apstiprinājumi jāpārbauda vietējai atbildīgajai personai

## Uponor Ecoflex Varia Twin

- Siltumapgādes sistēmām
- PE-Xa caurule ar skābekļa difūzijas barjeru
- Maks. spiediens 6 bar / 95°C
- PEX izolācija, HDPE ārējais apvalks
- Centrālais ieliktnis dažādās krāsās cauruļvadu identificēšanai

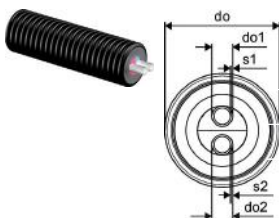

Item no.	Izmērs	R m	do mm	do1 mm	do2 mm	s1 mm	s2 mm	Svars kg	kaste	Iepakojums	Vienība
1018238	2x25x2,3/140	0,4	140	25	25	2,3	2,3	1,36		200	m
1018239	2x32x2,9/140	0,5	140	32	32	2,9	2,9	1,43		200	m
1018240	2x40x3,7/140	0,7	140	40	40	3,7	3,7	2,08		200	m
1018241	2x50x4,6/175	0,9	175	50	50	4,6	4,6	2,84		200	m

# Ecoflex VIP Aqua

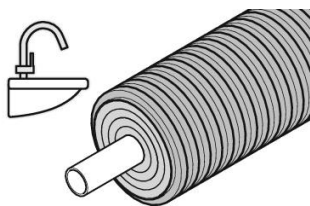

Uponor Ecoflex Aqua caurules ir uzticams risinājums, kas nodrošina higiēnisku un energoefektīvu karstā ūdens piegādi grunts instalācijās. Aqua caurules ir pieejamas divās versijās — atsevišķas caurules lielas

plūsmas prasībām un gadījumiem, kad pietiek ar vienu padeves līniju, un dubultās caurules, kas kalpo vienlaikus kā turpgaitas un cirkulācijas caurules. Siltumtrase ar ļoti zemiem siltuma zudumiem un augstu lokanību, kas atvieglo uzstādīšanu.

## Jūsu ieguvumi

Ekselenta lokanība  
Viegla montāža  
Ļoti maži siltuma zudumi  
Iespējams pasūtīt precīzu garumu  
Liels klāsts ar papildmateriāliem



## Specifikācija

- Lokana, rūpnieciski izolēta, paškompensējoša plastmasas cauruļvadu sistēma
- Caurules tiek ražotas no ķīmiski strukturēta polietilēna (PE-Xa) saskaņā ar EN 15875, PN10 (SDR 7,4)
- Izolējošais materiāls: revolucionāls izolācijas materiāls ar īpaši zemu siltumvadāmības koeficientu kombinēts ar ilgmūžīgu, elastīgu PE-X materiālu ar slēgtām porām
- Ārējā čaula: ribots polietilēns (HDPE)

## Pielietojums

- Karstā sadzīves ūdensapgāde
- Darba temperatūra 70°C saskaņā ar EN 15875
- Īslaicīga ekspluatācijas temperatūra 95°C
- Ar statiskās slodzes verifikāciju smagajam transportam 60 tonnas

## Sertifikācija

- Apstiprinājumi jāpārbauda vietējai atbildīgajai personai

## Uponor Ecoflex VIP Aqua Single

- Karstā sadzīves ūdensapgāde
- PE-Xa caurule
- Maks. spiediens 10 bar / 95°C
- VIP + PEX izolācija, HDPE ārējais apvalks

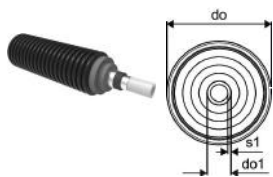

Item no.	Izmērs	R m	do mm	do1 mm	s1 mm	Svars kg	kaste	Iepakojums	Vienība
1119047	40x5,5/140	0,45	140	40	5,5	1,84		200	m
1119048	50x6,9/140	0,55	140	50	6,9	2,19		200	m
1119049	63x8,6/140	0,65	140	63	8,6	2,76		200	m
1119050	75x10,3/140	0,9	140	75	10,3	3,33		100	m
1119051	90x12,3/175	1,2	175	90	12,3	4,88		100	m
1119052	110x15,1/175	1,3	175	110	15,1	6,33		100	m

# Ecoflex VIP Aqua

## Uponor Ecoflex VIP Aqua Twin

- Karstā sadzīves ūdensapgāde
- PE-Xa caurules
- Maks. spiediens 10 bar / 95°C
- VIP + PEX izolācija, HDPE ārējais apvalks
- Centrālais ieliktnis dažādās krāsās cauruļvadu identificēšanai

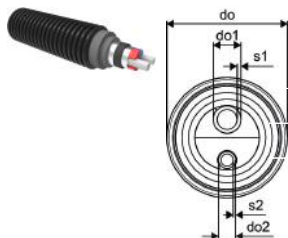

Item no.	Izmērs	R m	do mm	do1 mm	do2 mm	s1 mm	s2 mm	Svars kg	kaste	Iepakojums	Vienība
<b>1119053</b>	25x3,5-20x2,8/140	0,65	140	25	20	3,5	2,8	1,74		200	m
<b>1119054</b>	32x4,4-20x2,8/140	0,7	140	32	20	4,4	2,8	1,88		200	m
<b>1119055</b>	40x5,5-25x3,5/140	0,9	140	40	25	5,5	3,5	2,18		200	m
<b>1119056</b>	50x6,9-32x4,4/175	1	175	50	32	6,9	4,4	3,36		200	m
<b>1132671</b>	63x8,6-40x5,5/200	1,1	200	63	40	8,6	5,5			100	m

# Ecoflex Aqua

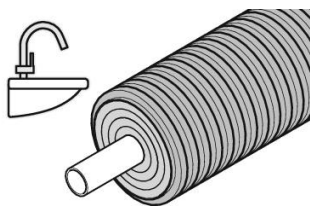

Uponor Ecoflex Aqua caurules ir uzticams risinājums, kas nodrošina higiēnisku un energoefektīvu karstā ūdens piegādi grunts instalācijās. Aqua caurules ir pieejamas divās versijās — atsevišķas caurules lielas

plūsmas prasībām un gadījumiem, kad pietiek ar vienu padeves līniju, un dubultās caurules, kas kalpo vienlaikus kā turpgaitas un cirkulācijas caurules.



## Specifikācija

- Lokana, rūpnieciski izolēta, paškompensējoša plastmasas cauruļvadu sistēma
- Caurules tiek ražotas no ķīmiski strukturēta polietilēna (PE-Xa) saskaņā ar EN 15875
- Izolējošais materiāls: daudzslāņu, ilgmūžīgs, elastīgs PE-X materiāls ar slēgtām porām
- Ārējā čaula: ribots polietilēns (HDPE)

## Pielietojums

- Karstā sadzīves ūdensapgāde
- Darba temperatūra 70°C saskaņā ar EN 15875
- Īslaicīga ekspluatācijas temperatūra 95°C
- Ar statiskās slodzes verifikāciju smagajam transportam 60 tonnas

## Sertifikācija

- Apstiprinājumi jāpārbauda vietējai atbildīgajai personai

## Uponor Ecoflex Aqua scebālītājs Single

- Karstā ūdens piegāde
- PE-Xa caurule
- Maks. spiediens 10 bar / 95°C
- PEX izolācija, HDPE ārējais apvalks

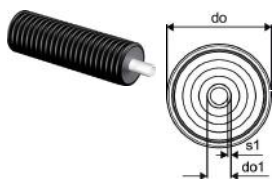

Item no.	Izmērs	R m	do mm	do1 mm	s1 mm	Svars kg	kaste	Iepakojums	Vienība
1018118	32x4,4/140	0,4	140	32	4,4	1,42		200	m
1018119	40x5,5/175	0,45	175	40	5,5	2,40		200	m
1018120	50x6,9/175	0,55	175	50	6,9	2,70		200	m
1018121	63x8,6/175	0,65	175	63	8,6	3,20		200	m

## Jūsu ieguvumi

- Ekselenta lokanība
- Mazi siltuma zudumi
- Uzticama: vismaz 30 gadu pierādāms kalpošanas laiks
- Iespējams pasūtīt precīzu garumu
- Liels klāsts ar papildmateriāliem



# Ecoflex Aqua

## Uponor Ecoflex Aqua Twin

- Karstā ūdens piegāde un cirkulācija
- PE-Xa caurule
- Maks. spiediens 10 bar / 95°C
- PEX izolācija, HDPE ārējais apvalks
- Centrālais ieliktnis dažādās krāsās cauruļvadu identificēšanai

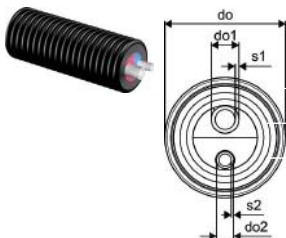

Item no.	Izmērs	R m	do mm	do1 mm	do2 mm	s1 mm	s2 mm	Svars kg	kaste	Iepakojums	Vienība
<b>1084885</b>	25x3,5-20x2,8/140	0,65	140	25	20	3,5	2,8	1,75		200	m
<b>1084886</b>	32x4,4-20x2,8/175	0,7	175	32	20	4,4	2,8	2,40		200	m
<b>1018140</b>	32x4,4-25x3,5/175	0,7	175	32	25	4,4	3,5	2,20		200	m
<b>1018141</b>	40x5,5-25x3,5/175	0,9	175	40	25	5,5	3,5	2,45		200	m
<b>1044015</b>	40x5,5-32x4,4/175	0,9	175	40	32	5,5	4,4	2,80		200	m
<b>1034188</b>	50x6,9-32x4,4/175	1	175	50	32	6,9	4,4	3,10		200	m
<b>1044016</b>	50x6,9-40x5,5/200	1	200	50	40	6,9	5,5	3,50		100	m
<b>1044013</b>	50x6,9-50x6,9/200	1	200	50	50	6,9	6,9	3,60		100	m

# Ecoflex Quattro

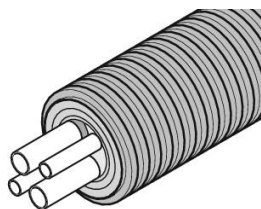

Uponor Ecoflex Quattro ir visaptverošs cauruļu risinājums, kas atbilst visām prasībām un ir piemērots gan plašiem apgādes tīkliem, gan atsevišķiem savienojumiem ar vienu ēku. Šajā risinājumā apkures, karstā ūdens

padeves un cirkulācijas caurules ir apvienotas vienkopus — divas plūsmas caurules ir paredzētas mājokļa karstā ūdens vajadzībām, savukārt pārējās divas — apkures vajadzībām.

## Jūsu ieguvumi

Visšaurākais risinājums

Ekselenta lokanība

Mazi siltuma zudumi

Uzticama: vismaz 30 gadu pierādāms kalpošanas laiks

Iespējams pasūtīt precīzu garumu

Liels klāsts ar papildmateriāliem



## Specifikācija

- Lokana, rūpnīciski izolēta, paškompensējoša plastmasas cauruļvadu sistēma
- Caurules tiek ražotas no ķīmiski strukturēta polietilēna (PE-Xa) saskaņā ar EN 15875
- Izolējošais materiāls: daudzslāņu, ilgmūžīgs, elastīgs PE-X materiāls ar slēgtām porām
- Ārējā čaula: ribots polietilēns (HDPE)

## Pielietojums

- Siltumapgāde un karstā sadzīves ūdensapgāde
- Darba temperatūra 80°C saskaņā ar EN 15632
- Darba temperatūra 70°C saskaņā ar EN 15875
- Īslaicīga ekspluatācijas temperatūra 95°C
- Ar statiskās slodzes verifikāciju smagajam transportam 60 tonnas

## Sertifikācija

- Apstiprinājumi jāpārbauda vietējai atbildīgajai personai

## Uponor Ecoflex Quattro

- Karstā ūdens piegāde un cirkulācija
- PE-Xa caurule
- Maks. spiediens 10 bar / 95°C
- PEX izolācija, HDPE ārējais apvalks
- Centrālais ieliktnis dažādās krāsās cauruļvadu identificēšanai

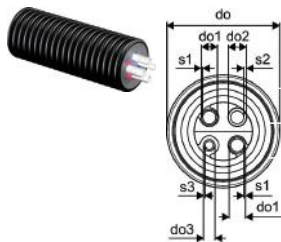

Item no.	Izmērs	R m	do mm	do1 mm	do2 mm	do3 mm	s1 mm	s2 mm	s3 mm	Svars kg	kaste	Iepakojums	Vienība
1084887	2x25x2,3-25x3,5-20x2,8/175	0,8	175	25	25	20	2,3	3,5	2,8	2,30		200	m
1084888	2x32x2,9-25x3,5-20x2,8/175	0,8	175	32	25	20	2,9	3,5	2,8	2,50		200	m
1084889	2x32x2,9-32x4,4-20x2,8/175	0,8	175	32	32	20	2,9	4,4	2,8	2,90		200	m
1018149	2x32x2,9-32x4,4-25x3,5/175	0,8	175	32	32	25	2,9	4,4	3,5	2,78		200	m
1044018	2x32x2,9-2x32x4,4/175	0,8	175	32	32	32	2,9	4,4	4,4	2,90		200	m
1084891	2x40x3,7-32x4,4-20x2,8/200	1	200	40	32	20	3,7	4,4	2,8	3,50		100	m
1084890	2x40x3,7-40x5,5-25x3,5/200	1	200	40	40	25	3,7	5,5	3,5	3,60		100	m

# Ecoflex Supra PLUS

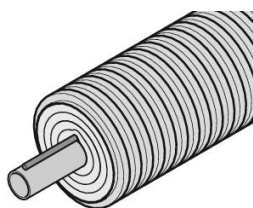

Uponor Ecoflex Supra PLUS sistēma ir paredzēta aukstā ūdens padeves līnijām ar pašregulācijas kabeli aizsardzībai pret sasalšanu, kura vadību nodrošina īpašs kontroles bloks ar sensoru. Šī sistēma nodrošina

dzeramā ūdens padevi pat pie viszemākajām āra temperatūrām.

## Jūsu ieguvumi

- Neaizsalstošs
- Vienkāršs elektrības pievienojums
- Ekselenta lokanība
- Iespējams pasūtīt precīzu garumu



## Specifikācija

- Lokana, rūpnieciski izolēta, paškompensējoša plastmasas cauruļvadu sistēma
- Caurules: Polietilēns PE100, melns, SDR11
- Pašregulējošs apsildes kabelis, nominālā jauda 10W/m, pie +5°C
- Ar PE caurulīti temperatūras sensora ievietošanai
- Izolējošais materiāls: daudzslāņu, ilgmūžīgs, elastīgs PE-X materiāls ar slēgtām porām
- Ārējā čaula: ribots polietilēns (HDPE)

## Pielietojums

- Aukstais ūdens vai spiedkanalizācijai vietās, kur pastāv cauruļvada aizsalšanas draudi
- Darba temperatūra 20°C
- Ar statiskās slodzes verifikāciju smagajam transportam 60 tonnas

## Sertifikācija

- Apstiprinājumi jāpārbauda vietējai atbildīgajai personai

## Uponor Ecoflex Supra PLUS cable

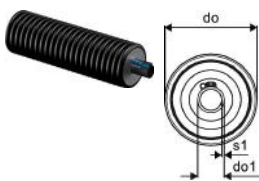

Item no.	Izmērs	R m	do mm	do1 mm	s1 mm	Svars kg	kaste	Iepakojums	Vienība
1095730	25x2,3/68 1x10W/m	0,3	68	25	2,3	0,58		150	m
1095731	32x2,9/68 1x10W/m	0,4	68	32	2,9	0,67		150	m
1095733	40x3,7/90 1x10W/m	0,5	90	40	3,7	1,40		150	m
1095735	50x4,6/90 1x10W/m	0,5	90	50	4,6	1,26		150	m
1095737	63x5,8/140 1x10W/m	0,7	140	63	5,8	2,10		150	m
1095738	75x6,8/175 1x10W/m	0,9	175	75	6,8	2,90		150	m
1095739	90x8,2/200 1x10W/m	1,1	200	90	8,2	4,40		100	m
1095740	110x10,0/200 1x10W/m	1,2	200	110	10	5,30		100	m

## Uponor Ecoflex Supra PLUS kabeļu sav.

- Savienojums un gala komplekts Supra PLUS caurulei
- Ierīce kontrolē max.150m sala aizsardzības kabeli
- Kontrolieris ar 10m sensora kabeli
- Komplekts 1 elektriskās daļas barošanas kabelim - sala aizsardzības kabeļa savienojums un kabeļa gala noslēgums
- Divi gumijas gala vāciņi

Item no.	Izmērs	L mm	W mm	H mm	W kg	kaste	Iepakojums	Vienība
1120124	25+32/68	280	180	140	0,8590		1	set
1120125	40+50/90	280	180	140	1,09		1	set
1120126	40+50+63/140	380	280	140	1,197		1	set
1120127	75/175	380	280	140	1,39		1	set
1120128	90+110/200	380	280	140	1,555		1	set

# Ecoflex Supra PLUS

## Uponor Ecoflex Supra PLUS kontrolieris

- Supra PLUS caurules vadības bloks
- Ierīce kontrolē maks. 150m sala aizsardzības kabelis
- Iekļauts 10 m sensora kabelis

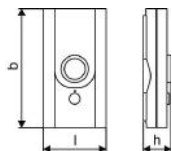

Item no.	l mm	b mm	h mm	kaste	Iepakojums	Vienība
<b>1120123</b>	165	165	39	50	1	pce

## Uponor Ecoflex Supra PLUS kabeļu piev. S1

- Apsildes kabeļa pieslēgšanai
- S1 kabeļu pievienošanas un nobeiguma komplekts



Item no.	L mm	W mm	H mm	W kg	Svars kg	kaste	Iepakojums	Vienība
<b>1042310</b>	274	22	22	0,022	0,10	1	1	pce

## Uponor Ecoflex Supra PLUS kabeļu T-gab. S2

- Apsildes kabeļa pieslēgšanai
- S2 kabeļu T-gabalu un nobeiguma komplekts



Item no.	L mm	W mm	H mm	W kg	Svars kg	kaste	Iepakojums	Vienība
<b>1042311</b>	254	44	44	0,038	0,10	1	1	pce

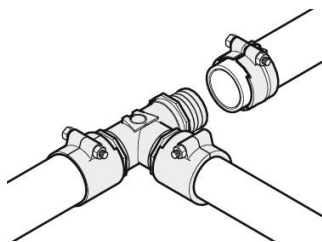

Šī savienojuma tehnoloģija ir izmantojama Pe-Xa caurulēm. Šis savienojums ir pieejams divu sēriju 25–110 mm izmēra caurulēm: PN 6 un PN 10. Savienojuma blīvēšanai tiek izmantots O-gredzens, bez pakošanas,

kas nodrošina ātru, drošu uzstādīšanu. 125mm pievienojumam ar pakošanu.

## Jūsu ieguvumi

Viegla montāža bez pakulām (izņemot 125mm)  
Izturīgs pret koroziju  
Higēnisks  
Ilgmūžīgs  
No augstas kvalitātes DR misiņa



## Specifikācija

- Wipex veidgabali no korozijas izturīga misiņa, noturīga pret cinka izskalošanos, ražoti saskaņā ar EN ISO 6509 ar nerūsējošā tērauda skrūvi
- O-gredzens Wipex veidgabala noblīvēšanai ar pamatdetāļu savienojumiem

## Pielietojums

- Cauruļvadiem Thermo, Aqua, Quattro, Supra
- Pievienojums PE un PE-Xa caurulēm ar ārēju cilindrisku vītņi
- Maksimālā ekspluatācijas temperatūra 95°C

## Sertifikācija

- Apstiprinājumi jāpārbauda vietējai atbildīgajai personai

## Uponor Wipex uzgalis PN6

- PE-Xa caurulēm
- Cilindriska vītne G", O-gredzena blīvējums
- Maks. spiediens 6 bar / 95°C
- DR = pret cinka izskalošanos noturīgs misiņš

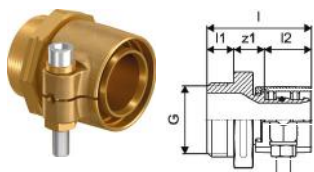

Item no.	Izmērs	G colla	d1 mm	d2 mm	l mm	l1 mm	l2 mm	z1 mm	p mm	Svars kg	kaste	Iepakojums	Vienība
1018328	25x2,3-G1	1			47	12	21	14	6	0,20	40	1	pce
1018329	32x2,9-G1	1			52	12	26	14	6	0,30	20	1	pce
1018330	40x3,7-G1 1/4	1 1/4			61	16	30	15	6	0,50	10	1	pce
1018331	50x4,6-G1 1/4	1-1/4	90	63	68	16	37	16	6	0,70	10	1	pce
1018332	63x5,8-G2	2			84	20	47	18	6	1,20	8	1	pce
1018333	75x6,8-G2	2			92	20	51	21	6	1,50	6	1	pce
1018334	90x8,2-G3	3			105	24	60	22	6	2,40	4	1	pce
1018335	110x10,0-G3	3			118	24	72	22	6	3,50	3	1	pce

## Uponor Ecoflex savienojums PN6

- PE-Xa caurulēm
- Cilindriska vītne R", pakulu blīvējums
- Maks. spiediens 6 bar / 95°C
- DR = pret cinka izskalošanos noturīgs misiņš

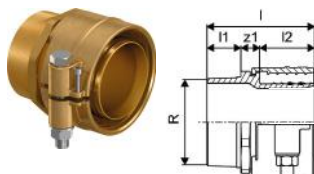

Item no.	Izmērs	l mm	l1 mm	l2 mm	R colla	z1 mm	p mm	Svars kg	kaste	Iepakojums	Vienība
1078368	125x11,4-R4	137	43	70	4	24	6	5,24		1	pce
1121647	140x12,7-R4	137	43	70	4	24	6	6,75		1	pce
1121648	160x14,6-R5	141	45	70	5	26	6	7,87		1	pce

## Uponor Ecoflex kompresijas pievienojums PN10

- PE-Xa caurulēm
- Koniska vītne R", pakulu blīvējums
- Maks. spiediens 6 bar / 95°C



Item no.	Izmērs	l	l1	l2	R	z1	p	Svars	kaste	Iepakojums	Vienība
		mm	mm	mm	colla	mm	bar	kg			
<b>1091505</b>	20x2,8-3/4"	46	16	13	3/4	17	10	0,12	10	1	pce

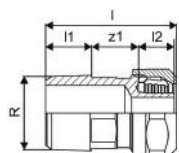

## Uponor Wipex uzgalis PN10

- PE-Xa caurulēm
- Cilindriska vītne G", O-gredzena blīvējums
- Maks. spiediens 10 bar / 95°C
- DR = pret cinka izskalošanos noturīgs misiņš

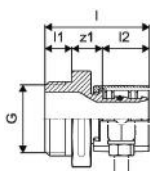

Item no.	Izmērs	G colla	l	l1	l2	z1	p	Svars	kaste	Iepakojums	Vienība
			mm	mm	mm	mm	bar	kg			
<b>1018336</b>	25x3,5-G1	1	47	12	21	14	10	0,20	40	1	pce
<b>1018338</b>	32x4,4-G1	1	52	12	26	14	10	0,30	20	1	pce
<b>1018339</b>	40x5,5-G1 1/4	1 1/4	61	16	30	16	10	0,50	10	1	pce
<b>1018340</b>	50x6,9-G1 1/4	1 1/4	68	16	37	16	10	0,70	10	1	pce
<b>1018341</b>	63x8,6-G2	2	84	20	46	18	10	1,20	8	1	pce
<b>1018342</b>	75x10,3-G2	2	92	20	51	21	10	1,50	6	1	pce
<b>1018343</b>	90x12,3-G3	3	105	24	59	22	10	2,40	4	1	pce
<b>1023170</b>	110x15,1-G3	3	118	24	72	22	10	3,20	3	1	pce

## Uponor Wipex savienojums PN6

- PE-Xa caurulēm
- Maks. spiediens 6 bar / 95°C
- DR = pret cinka izskalošanos noturīgs misiņš

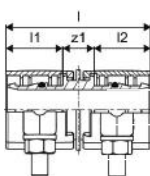

Item no.	Izmērs	l	l1	l2	z1	p	Svars	kaste	Iepakojums	Vienība
		mm	mm	mm	mm	bar	kg			
<b>1042972</b>	25x2,3-25x2,3	54	21	21	12	6	0,18	30	1	pce
<b>1042973</b>	32x2,9-32x2,9	63	26	26	12	6	0,34	25	1	pce
<b>1042980</b>	40x3,7-40x3,7	71	29	29	13	6	0,54	15	1	pce
<b>1042984</b>	50x4,6-50x4,6	85	36	36	13	6	0,99	10	1	pce
<b>1042981</b>	63x5,8-63x5,8	105	46	46	13	6	1,53	5	1	pce
<b>1042985</b>	75x6,8-75x6,8	123	51	51	22	6	2,27	3	1	pce
<b>1042986</b>	90x8,2-90x8,2	142	59	59	24	6	3,50	4	1	pce
<b>1042987</b>	110x10-110x10	166	71	71	24	6	4,82	2	1	pce

## Uponor Ecoflex savienojums PN6

- PE-Xa caurulēm
- Maks. spiediens 6 bar / 95°C
- DR = pret cinka izskalošanos noturīgs misiņš



Item no.	Izmērs	l	l1	l2	z1	p	Svars	kaste	Iepakojums	Vienība
		mm	mm	mm	mm	mm	bar kg			
1078365	125x11,4-125x11,4	169	70	70	29	6	8,15		1	pce
1121635	140x12,7-140x12,7	169	70	70	29	6	10,17		1	pce
1121636	160x14,6-160x14,6	169	70	70	29	6	11,82		1	pce

## Uponor Wipex savienojums PN10

- PE-Xa caurulēm
- Maks. spiediens 10 bar / 95°C
- DR = pret cinka izskalošanos noturīgs misiņš



Item no.	Izmērs	l	l1	l2	z1	p	Svars	kaste	Iepakojums	Vienība
		mm	mm	mm	mm	mm	bar kg			
1042974	32x4,4-32x4,4	64	26	26	12	10	0,34	25	1	pce
1042979	40x5,5-40x5,5	72	30	29	13	10	0,54	15	1	pce
1042983	50x6,9-50x6,9	86	37	36	13	10	0,96	10	1	pce
1042982	63x8,6-63x8,6	106	47	46	13	10	0,16	4	1	pce

## Uponor Wipex trejgabals

- Cilindriska vītne G" ar O-gredzenu blīvējumu
- Maks. spiediens 10 bar / 95°C
- DR = pret cinka izskalošanos noturīgs misiņš



Item no.	Izmērs	G	l1	l2	l3	p	Svars	kaste	Iepakojums	Vienība
		colla	mm	mm	mm	mm	bar kg			
1018345	G1-G1-G1	1	35	35	35	6+10	0,31	20	1	pce
1018346	G1 1/4-G1 1/4-G1 1/4	1 1/4	42	42	42	6+10	0,48	10	1	pce
1018347	G2-G2-G2	2	55	55	55	6+10	1,01	4	1	pce
1018348	G3-G3-G3	3	75	75	75	6+10	2,64	3	1	pce

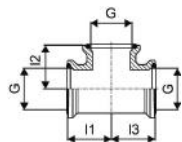

## Uponor Ecoflex trejgabals

- Iekšējā cilindriskā vītne Rp", pakulu blīvējums
- Maks. spiediens 10 bar / 95°C
- DR = pret cinka izskalošanos noturīgs misiņš



Item no.	Izmērs	Rp	l1	l2	l3	p	Svars	kaste	Iepakojums	Vienība
		colla	mm	mm	mm	mm	bar kg			
1078367	Rp4-Rp4-Rp4	4	91	91	91	6	3,96		1	pce
1121637	Rp5-Rp5-Rp5	5	119	119	119	6	7		1	pce

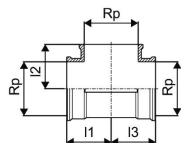

## Uponor Wipex līkums

- Cilindriska vītne G", O-gredzena blīvējums
- Maks. spiediens 10 bar / 95°C
- DR = pret cinka izskalošanos noturīgs misiņš

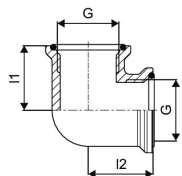

Item no.	Izmērs	G colla	I1 mm	I2 mm	p mm	Svars kg	kaste	Iepakojums	Vienība
<b>1018350</b>	G1-G1	1	35	35	6+10	0,27	20	1	pce
<b>1018351</b>	G1 1/4-G1 1/4	1 1/4	42	42	6+10	0,45	15	1	pce
<b>1018352</b>	G2-G2	2	55	55	6+10	0,94	5	1	pce
<b>1018353</b>	G3-G3	3	75	75	6+10	2,20	2	1	pce

## Uponor Ecoflex līkums

- Iekšējā cilindriskā vītne Rp", pakulu blīvējums
- Maks. spiediens 10 bar / 95°C
- DR = pret cinka izskalošanos noturīgs misiņš

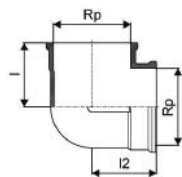

Item no.	Izmērs	Rp colla	I1 mm	I2 mm	p mm	Svars kg	kaste	Iepakojums	Vienība
<b>1078366</b>	Rp4-Rp4	4	92	92	6	3,28		1	pce
<b>1121638</b>	Rp5-Rp5	5	119	119	6	5,29		1	pce

## Uponor Wipex mucīņa

- Cilindriska vītne G", O-gredzena blīvējums
- Maks. spiediens 10 bar / 95°C
- DR = pret cinka izskalošanos noturīgs misiņš

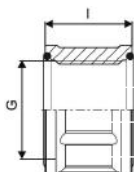

Item no.	Izmērs	G colla	I mm	p mm	Svars kg	kaste	Iepakojums	Vienība
<b>1018355</b>	G1-G1	1	30	6+10	0,19	40	1	pce
<b>1018356</b>	G1 1/4-G1 1/4	1 1/4	37	6+10	0,21	25	1	pce
<b>1018357</b>	G2-G2	2	45	6+10	0,42	15	1	pce
<b>1018358</b>	G3-G3	3	55	6+10	0,88	10	1	pce

## Uponor Wipex pāreja

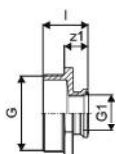

Item no.	Izmērs	G colla	G1 colla	I mm	z1 mm	p mm	Svars kg	kaste	Iepakojums	Vienība
<b>1018368</b>	G1 1/4-G1	1 1/4	1	36	20	6+10	0,23	25	1	pce
<b>1018371</b>	G2-G1	2	1	41	21	6+10	0,39	15	1	pce
<b>1018372</b>	G2-G1 1/4	2	1 1/4	45	25	6+10	0,40	15	1	pce
<b>1018374</b>	G3-G1	3	1	47	23	6+10	0,87	6	1	pce
<b>1018375</b>	G3-G1 1/4	3	1 1/4	51	27	6+10	0,88	10	1	pce
<b>1018376</b>	G3-G2	3	2	55	31	6+10	0,89	10	1	pce



## Uponor Ecoflex Uponor Ecoflex pāreja ārējā x iekšējā

- Ārējā koniskā vītne R", pakulas blīvējums
- Iekšējā vītne Rp", pakulas blīvējums
- 6bar, SDR 11/10 bar, SDR 7,4
- DR = misiņš, noturīgs pret cinka izskalošanu

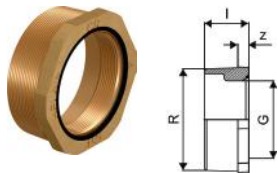

Item no.	Izmērs	G colla	Rp colla	l mm	R colla	z mm	p bar	Svars kg	kaste	Iepakojums	Vienība
<b>1121639</b>	R5-4	4	4	57	5	NaN	6	1,6		1	pce

## Uponor Ecoflex flancis

- Vītne Rp", kaņepes blīvējums
- 6 bāri, SDR 11 / 10 bāri, SDR 7,4
- Nerūsējošais tērauds



Item no.	Izmērs	Rp colla	l mm	z mm	k mm	sk. pce	p bar	Svars kg	kaste	Iepakojums	Vienība
<b>1078370</b>	F100/8-180/Rp4	4	40	20	180	8	6	4,50		1	pce
<b>1121640</b>	F125/8-200/ Rp5	5	44	22	210	8	6	5		1	pce

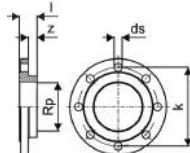

## Uponor Ecoflex metināma pāreja ST PN6

- PE-Xa cauruļu savienošanai
- 6 bar
- Tērauda adapters, metināms

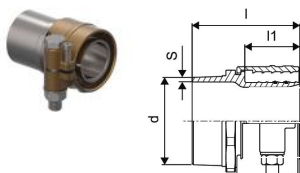

Item no.	Izmērs	l mm	l1 mm	s mm	d mm	Svars kg	kaste	Iepakojums	Vienība
<b>1094013</b>	EU+GOST 25x2,3-26,9	61	26	2,65	NaN	0,18		1	pce
<b>1094014</b>	EU 32x2,9-33,7	63	29	3	NaN	0,28		1	pce
<b>1094015</b>	EU 40x3,7-42,4	75	36	3,5	NaN	0,50		1	pce
<b>1094016</b>	EU 50x4,6-48,3	84	36	4,15	NaN	60,3		1	pce
<b>1094017</b>	EU 63x5,8-60,3	88	46	4	NaN	60,3		1	pce
<b>1094018</b>	EU+GOST 75x6,8-76,1	101	53	5,55	NaN	1,57		1	pce
<b>1094019</b>	EU+GOST 90x8,2-88,9	108	58	5	NaN	2,29		1	pce
<b>1094020</b>	EU 110x10,0-114,3	114	70	5	NaN	3,52		1	pce
<b>1094021</b>	EU+GOST 125x11,4-114,3	119	69	5	NaN	4,34		1	pce
<b>1121641</b>	EU 140x12,7-139	120	70	6,15	NaN			1	pce
<b>1121642</b>	EU 160x14,6-159	145	70	6	NaN			1	pce

## Uponor Wipex savienojums S-Press PN6

- PE-Xa caurules pievienošanai pie Uponor MLC caurules
- Maks. spiediens 6 bar
- DR = pret cinka izskalošanas noturīgs misiņš



Item no.	Izmērs	l	l1	l2	do	s	z1	p	Svars	kaste	Iepakojums	Vienība
		mm	mm	mm	mm	mm	mm	mm	bar kg			
<b>1060058</b>	32x2,9-32x3,0	66	30	26	15	2,5	10	6	0,24	25	1	pce

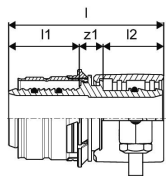

## Uponor Wipex savienojums S-Press PN6

- PE-Xa caurules pievienošanai pie Uponor MLC caurules
- Maks. spiediens 6 bar
- DR = pret cinka izskalošanas noturīgs misiņš



Item no.	Izmērs	l	l1	l2	z1	p	Svars	kaste	Iepakojums	Vienība
		mm	mm	mm	mm	mm	bar kg			
<b>1060059</b>	40x3,7-40x4,0	79	38	30	12	6	0,41	15	1	pce
<b>1060060</b>	50x4,6-50x4,5	86	38	37	12	6	0,66	10	1	pce

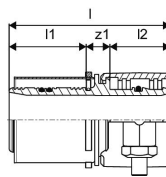

# Ecoflex

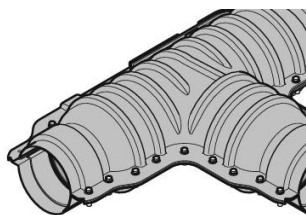

Sistēmā Uponor Ecoflex ir plašs piederumu klāsts. Piederumi ir paredzēti lietošanai ar Uponor Ecoflex caurulēm un savienojumiem.

**Jūsu ieguvumi**  
Ērti montējami  
Robusti un izturīgi



## Specifikācija

- Visi piederumi ir izturīgi pret koroziju

## Sertifikācija

-Apstiprinājumi jāpārbauda vietējai atbildīgajai personai

## Uponor Ecoflex gala noslēgumava Single

- Vienai caurulei
- Nodrošina hermētisku cauruļvada gala noslēgšanu
- Hermētisks līdz 0,3 bar
- Sastāv no EPDM gumijas noslēgumavas, nerūsējošā tērauda savilcējstīpas, gumijas gredzena

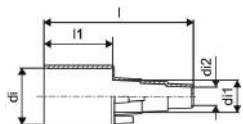

Item no.	Izmērs	di mm	di1 mm	di2 mm	l mm	l1 mm	Svars kg	kaste	Iepakojums	Vienība
1018316	25+32+40/68	68	40	25	174	80	0,15		1	pce
1018315	25+28+32/140	140	32	25	184	90	0,33		1	pce
1036248	32+40+50/90	90	50	32	174	80	0,19		1	pce
1018313	32+40+50/175	175	50	32	184	90	0,42		1	pce
1018314	40+50+63/140	140	63	40	184	90	0,34		1	pce
1095801	63+75+90/140	140	90	63	184	90	0,37		1	pce
1018312	63+75/175	175	75	63	184	90	0,44		1	pce
1018310	75+90+110/200	200	110	75	184	90	0,51		1	pce
1067757	125/200	200	125		142	90	0,55		1	pce
1121645	140/200	200	140		142	90	0,65		1	pce
1121646	160/250	250	160		142	90	0,75		1	pce

## Uponor Ecoflex gala noslēgumava Twin

- Divām caurulēm
- Nodrošina hermētisku cauruļvada gala noslēgšanu
- Hermētisks līdz 0,3 bar
- Sastāv no EPDM gumijas noslēgumavas, nerūsējošā tērauda savilcējstīpas, gumijas gredzena

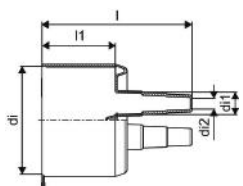

Item no.	Izmērs	di mm	di1 mm	di2 mm	l mm	l1 mm	Svars kg	kaste	Iepakojums	Vienība
1034306	18-22+25+28/25-28+32+40/175	175	40	18	184	90	0,44		1	pce
1119374	18-22+25-28+32/140	140	32	18	184	90	0,35		1	pce
1018245	25+32+40/140	140	40	25	184	90	0,36		1	pce
1018309	25+32+40/175	175	40	25	184	90	0,44		1	pce
1018308	25+32+50/175	175	50	25	184	90	0,45		1	pce
1018307	40+50+63/200	200	63	40	184	90	0,52		1	pce
1088979	75+90/250	250	90	75	194	90	0,80		1	pce

## Uponor Ecoflex gala uzmava quattro

- Četrām caurulēm
- Nodrošina hermētisku cauruļvada gala noslēgšanu
- Hermētisks līdz 0,3 bar
- Sastāv no EPDM gumijas noslēgumavas, nerūsējošā tērauda savilcējstīpas, gumijas gredzena



Item no.	Izmērs	di mm	di1 mm	di2 mm	l mm	l1 mm	Svars kg	kaste	Iepakojums	Vienība
<b>1018306</b>	18-22+25-28+32/175	175	32	18	184	90	0,49		1	pce
<b>1034308</b>	18-28+32+40/200	200	40	18	184	90	0,80		1	pce

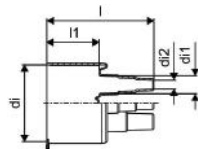

## Uponor Ecoflex T-veida izolācijas kompl.

- T-veida savienojuma izolēšanai
- Transporta slodze 60 tonnas



Item no.	Izmērs	di1 mm	di2 mm	di3 mm	l mm	l1 mm	l2 mm	l3 mm	Svars kg	kaste	Iepakojums	Vienība
<b>1060986</b>	140/90/68	140	90	68	666	470	470	470	9,77	5	1	pce
<b>1060982</b>	200/175/140	200	175	140	786	562	562	562	13,53	4	1	pce

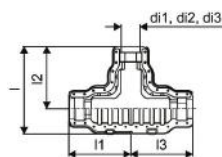

## Uponor Ecoflex līkuma izolāc. kompl.

- Līkuma savienojuma izolēšanai
- Transporta slodze 60 tonnas



Item no.	Izmērs	di1 mm	di2 mm	di3 mm	l mm	l1 mm	l2 mm	Svars kg	kaste	Iepakojums	Vienība
<b>1060985</b>	200/175/140	200	175	140	806	563	563	10,55	3	1	pce

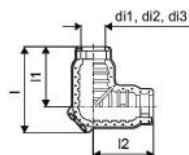

# Ecoflex

## Uponor Ecoflex taisnais izolāc. kompl.

- Taisna savienojuma izolēšanai
- Transporta slodze 60 tonnas



Item no.	Izmērs	d1 mm	d2 mm	d3 mm	l mm	l1 mm	Svars kg	kaste	lepako- jums	Vienība
<b>1060984</b>	200/175/140	200	175	140	1125	426	9,66	6	1	pce

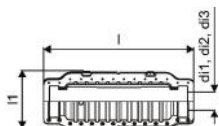

## Uponor Ecoflex H-veida izolācija

- H-veida izolācijas komplekts Twin cauruļvadu pieslēgšanās vietai Single cauruļvadiem
- ABS čaula ar izolāciju un redukcijām 200/175/140
- Hermetizācijai papildus nepieciešamas gala noslēgumavas



Item no.	Izmērs	d mm	d1 mm	d2 mm	l mm	b mm	Svars kg	kaste	lepako- jums	Vienība
<b>1007355</b>	200/175/140	200	175	140	1290	1260	19,00		1	pce

## Uponor Ecoflex aka

- Cauruļvadu savienošanas aka
- PE materiāla ar izolāciju un redukcijām
- T un X modeļi
- Satiksmes slodze līdz 500 kg, lielākai slodzei nepieciešams slodzes izlīdzinošais slānis no betona



Item no.	Izmērs	d1 mm	l mm	l1 mm	l2 mm	do mm	b mm	h mm	h1 mm	h2 mm	sk. pce	Svars kg	kaste	lepako- jums	Vienība
<b>1018326</b>	6x140/175/200		760	1652		1316	940	300	725	420	200	6	52,003	1	pce
<b>1018327</b>	8x140/175/200		760	1652	1632		940	300	725	420	200	8	53,003	1	pce
<b>1084576</b>	2x250-6x140/175/200		760	1652	1486		940	300	725	420	165	8	53,001	1	pce
<b>1084577</b>	4x250-4x140/175/200		760	1652	1304		940	300	725	420	165	8	53,001	1	pce
<b>1084578</b>	6x250-2x140/175/200		760	1486	1304		940	300	725	420	165	8	53,001	1	pce

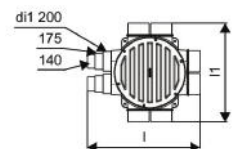
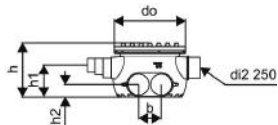

## Uponor Ecoflex termosarūkoša uzmava

- Cauruļvada ievada akā hermetizēšanai vai citās savienojuma vietās

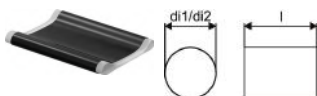

Item no.	Izmērs	d1 mm	d2 mm	l mm	Svars kg	kaste	lepako- jums	Vienība
<b>1084575</b>	250	335	222	300	0,72	15	1	pce

# Ecoflex

## Uponor Ecoflex termosarūkošais apvalks

- Cauruļvada hermetizācijai pie ieejas akā vai sīku bojājumu labošanai
- ilspējams uzstādīt arī pēc cauruļvada montāžas



Item no.	Izmērs	di1 mm	di2 mm	l mm	Svars kg	kaste	Iepakojums	Vienība
<b>1034312</b>	140/175/200/250	280	133	220	0,47	10	1	pce

## Uponor Ecoflex ēkas pievienojuma līkums Single

- Izolēts PE-Xa caurules līkums
- Viena caurule PE-Xa
- Maks. spiediens 6 bar / 95°C
- PUR izolācija, PE apvalkcaurule



NEW

Item no.	Izmērs	l mm	l1 mm	l2 mm	l3 mm	do mm	do1 mm	s1 mm	Svars kg	kaste	Iepakojums	Vienība
<b>1118765</b>	50x4,6/140	900	200	1200	200	140	50	4,6			1	pce
<b>1118766</b>	63x5,8/140	900	200	1200	200	140	63	5,8			1	pce
<b>1118767</b>	75x6,8/140	900	200	1200	200	140	75	6,8			1	pce

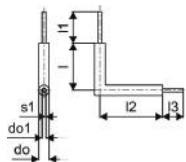

## Uponor Ecoflex ēkas pievienojuma līkums Twin

- Izolēts PE-Xa caurules līkums
- Divas caurules PE-Xa
- Maks. spiediens 6 bar / 95°C
- PUR izolācija, PE apvalkcaurule

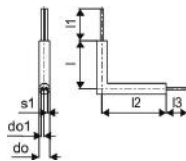

Item no.	Izmērs	l mm	l1 mm	l2 mm	l3 mm	do mm	do1 mm	s1 mm	Svars kg	kaste	Iepakojums	Vienība
<b>1118771</b>	2x25x2,3/140	900	200	1200	200	140	25	2,3	5,0		1	pce
<b>1118772</b>	2x32x2,9/140	900	200	1200	200	140	32	2,9	5,25		1	pce
<b>1118773</b>	2x40x3,7/160	900	200	1200	200	160	40	3,7	5,5		1	pce
<b>1118774</b>	2x50x4,6/200	900	200	1200	200	200	50	4,6	6,15		1	pce
<b>1118775</b>	2x63x5,8/200	900	200	1200	200	200	63	5,8	11,73		1	pce
<b>1118776</b>	2x75x6,8/250	900	200	1200	200	250	75	6,8	16,25		1	pce

## Uponor Ecoflex aizsargčaulas komplekts

- Sienas aizsargčaulas komplekts NWP (zemiem gruntsūdeņiem)
- Dzelzsbetona un ķieģeļu sienām
- PE aizsargčaula un termosarūkošās uzmavas

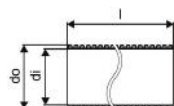

Item no.	Izmērs	di mm	l mm	do mm	Svars kg	kaste	Iepakojums	Vienība
<b>1018269</b>	140	175	550	200	1,30		1	pce
<b>1018268</b>	175+200	218	550	250	1,90		1	pce
<b>1083871</b>	250	275	550	315	2,90	16	1	pce

# Ecoflex

## Uponor Ecoflex blīvēšanas elements

- Iemūrējams elements, kas novērš mitruma iekļūšanu ēkā
- NWP (zemiem gruntsūdeņiem)
- Dzelzsbetona un ķieģeļu sienām

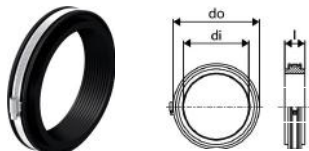

Item no.	Izmērs	di mm	l mm	do mm	Svars kg	kaste	Iepakojums	Vienība
<b>1034202</b>	140	140	40	190	0,35	40	1	pce
<b>1034203</b>	175	175	40	225	0,44	30	1	pce
<b>1034204</b>	200	200	50	250	0,62	20	1	pce
<b>1090415</b>	250	250	50	300	0,79		1	pce

## Uponor Ecoflex liekuma aizsargcaurule

- Izmantojama kā apvalkcaurule, ja cauruļvads ievietojams betona pamatnes slānī



Item no.	Izmērs	di mm	do mm	s mm	r mm	Svars kg	kaste	Iepakojums	Vienība
<b>1030269</b>	175/140	237,8	250	6,1	1200	12,00		9	pce
<b>1030270</b>	200	299,6	315	7,7	1000	17,00		9	pce

## Uponor Ecoflex termosarūkoša uzdeva

- Termosarūkoša uzdeva, pielietojama apvalkcaurules ārējo bojājumu remontam

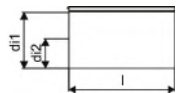

Item no.	Izmērs	di1 mm	di2 mm	l mm	Svars kg	kaste	Iepakojums	Vienība
<b>1036014</b>	140+175+200-700mm	226	98	700	1,20		1	pce

# Griešana un sagatavošana

## Uponor Multi cauruļu griešanai

- Diametriem 12-25 mm



Item no.	Izmērs	L mm	W mm	H mm	W kg	kaste	Iepakojums	Vienība
<b>1089674</b>	12-25	187	65	28	0,303	36	1	pce

## Uponor Multi asmens



Item no.	Izmērs	L mm	W mm	H mm	W kg	kaste	Iepakojums	Vienība
<b>1089776</b>	12-25	39	32	2	0,019	150	1	pce

## Uponor Multi cauruļu griešanai



Item no.	Izmērs	L mm	W mm	H mm	W kg	kaste	Iepakojums	Vienība
<b>1089677</b>	32-40	241	107	35	0,44	12	1	pce

## Uponor Multi asmens

- Diametriem 32-40 mm



Item no.	Izmērs	L mm	W mm	H mm	W kg	kaste	Iepakojums	Vienība
<b>1089779</b>	32-40	100	61	3	0,073	50	1	pce

## Uponor Multi cauruļu griezējs



Item no.	Izmērs	L mm	W mm	H mm	W kg	kaste	Iepakojums	Vienība
<b>1089675</b>	25-63	246	102	41	0,9	12	1	pce

## Uponor Multi asmens

- Ārējais diametrs 25-63 mm



Item no.	Izmērs	L mm	W mm	H mm	W kg	kaste	Iepakojums	Vienība
<b>1089777</b>	25-63	34	6	34	0,009	50	1	pce



# Griešana un sagatavošana

## Uponor Multi cauruļu griezējs

- Ārējais diametrs 50 -125 mm



Item no.	Izmērs	L mm	W mm	H mm	W kg	kaste	Iepakojums	Vienība
<b>1089676</b>	50-125	345	155	46	1,62	8	1	pce

## Uponor Multi asmens



Item no.	Izmērs	L mm	W mm	H mm	W kg	kaste	Iepakojums	Vienība
<b>1089778</b>	50-125	51	11	51	0,015	50	1	pce

## Uponor Flex cauruļu grieznes PEX

- Diametriem 12-25 mm



Item no.	Izmērs	L mm	W mm	H mm	W kg	kaste	Iepakojums	Vienība
<b>1089673</b>	12-25	187	65	23	0,22	36	1	pce

## Uponor Flex asmens PEX

Item no.	Izmērs	L mm	W mm	H mm	W kg	kaste	Iepakojums	Vienība
<b>1089780</b>	12-25	40	36	1	0,009	150	1	pce

## Uponor MLC daudzslāņu caurules kalibrators

- Uponor daudzslāņu caurules kalibrēšanai



Item no.	Izmērs	L mm	W mm	H mm	W kg	kaste	Iepakojums	Vienība
<b>1015749</b>	20	115	110	34	0,136	50	1	pce
<b>1015756</b>	25	120	110	38	0,21	50	1	pce
<b>1015762</b>	32	110	35	115	0,2	50	1	pce

## Uponor MLC kalibrators



Item no.	Izmērs	L mm	W mm	H mm	W kg	kaste	Iepakojums	Vienība
<b>1006638</b>	40	110	40	70	0,183	50	1	pce
<b>1015808</b>	50	109	36	68	0,23	50	1	pce
<b>1014339</b>	63	110	65	70	0,24	50	1	pce
<b>1014344</b>	75	109	79	64	0,39	30	1	pce

# Griešana un sagatavošana

## Uponor MLC kalibrators

- Uponor daudzslāņu caurules kalibrēšanai



Item no.	Izmērs	L mm	W mm	H mm	W kg	kaste	Iepakojums	Vienība
<b>1015739</b>	16/20/25	104	99	29	0,13	60	1	pce

## Uponor MLC cauruļu kantes griezējs



Item no.	Izmērs	L mm	W mm	H mm	W kg	kaste	Iepakojums	Vienība
<b>1060167</b>	25	25	150	0,03		50	1	pce

## Uponor MLC iekšējā liešanas spirāle

- Liešanas spirāle Uponor daudzslāņu cauruļu liešanai



Item no.	Izmērs	L mm	W mm	H mm	W kg	kaste	Iepakojums	Vienība
<b>1013729</b>	16	600	10	10	0,21	100	100	pce
<b>1013734</b>	20	620	7	7	0,3304	75	75	pce
<b>1013737</b>	25	620	17	17	0,63	50	50	pce
<b>1013739</b>	32	620	25	25	0,63	40	40	pce

## Uponor MLC ārējā liešanas spirāle

- Liešanas spirāle Uponor daudzslāņu cauruļu liešanai



Item no.	Izmērs	L mm	W mm	H mm	W kg	kaste	Iepakojums	Vienība
<b>1006640</b>	16	500	20	20	0,428	55	55	pce
<b>1013792</b>	20	500	25	25	0,5163	45	45	pce
<b>1013794</b>	25	500	30	30	0,646	45	35	pce

## Uponor Uni Pipe PLUS liešanas instr.

- Vienmērīgu liekumu veidošanai Uponor Uni Pipe PLUS caurulēm ar ārējo diametru līdz 32 mm.  
- Instrumentu kaste ar liekuma veidņiem un liešanas instrumentu



Item no.	Izmērs	L mm	W mm	H mm	W kg	kaste	Iepakojums	Vienība
<b>1071925</b>	16-32	320	230	38	1,827	100	1	pce

# Presēšana

## Uponor S-Press rokas prese bez ieliktni.

- Uponor presējamo veidgabalu 16-20 mm presēšanai kopā ar atbilstošu ieliktni
- Preses ieliktni jāiegādājas atsevišķi



Item no.	Izmērs	d mm	kaste	Iepakojums	Vienība
<b>1015764</b>	14-20	14-20	100	1	pce

## Uponor S-Press ieliktnis rokas preseī

- Ieliktni presēšanas instrumentam



Item no.	Izmērs	d mm	kaste	Iepakojums	Vienība
<b>1015777</b>	16	16	100	1	pce
<b>1015780</b>	20	20	100	1	pce

## Uponor S-Press instruments UP110 bez žokļiem

- Komplektā kaste, akumulators un akumulatoru lādētājs
- Preses žokļi jāiegādājas atsevišķi
- Veidgabalu 16-110 mm presēšanai

Tehniskie parametri:

- Svārs ieskaitot bateriju bez žokļiem: 3.5 kg
- Uzlādes indikators: optisks baterijas attēls
- Pielietojuma diapazons: līdz 110 mm
- Presēšanas spēks: 32 kN
- Akumulators: High-power Makita 3.0 Ah Li-Ion
- Īss uzlādes laiks: 22 min



Item no.	L mm	W mm	H mm	W kg	kaste	Iepakojums	Vienība
<b>1083612</b>	500	255	82	4,4	20	1	set

## Uponor S-Press akumulators UP110

- Akku 18 V / 3,0 Ah, litija jonu (54 Wh)
- Akumulatora spriegums: 18 V
- Akumulatora ietilpība: 3,0 Ah
- Uzlādes laiks: Ar SPI S-PRESS AKUMULATORA LĀDĒTĀJU: 22 min
- Šūnu tehnoloģija: Li-Ion
- Svārs: 0,6 kg



Item no.	L mm	W mm	H mm	W kg	Spriegums V	kaste	Iepakojums	Vienība
<b>1083608</b>	110	75	62	0,602	18	10	1	pce

# Presēšana

## Uponor S-Press akumulatora lādētājs

- Ātrais lādētājs 18V Li-Ion akumulatoriem, 230V
- Uzlādes laiks: 1,3 Ah 15 min,  
3,0 Ah 22 min
- Strāvas padeve: 230 V maiņstrāva
- Sprieguma diapazons: 18 V
- Svars: 1,0 kg



Item no.	Izmērs	L mm	W mm	H mm	W kg	Spriegums V	kaste	Iepako- jums	Vienība
<b>1083610</b>	Mini2, UP110	155	180	110	0,829	230		1	pce

## Uponor S-Press elektriskā prese UP75

- Svars ieskaitot žokļus: 3.30 kg
- Spriegums: 230 V DC / 50 Hz
- Nominālā jauda: 200 W
- Pielietojuma diapazons: līdz 110 mm
- Presēšanas spēks: 32 kN
- Presēšanas laiks: apmēram 7 sekundes.



Item no.	d mm	Spriegums V	kaste	Iepako- jums	Vienība
<b>1007082</b>	- 110	230	20	1	pce

## Uponor S-Press akumulators presei UP75

- Paredzēts Uponor presei ar akumulatoru UP75
- Nav savietojams ar Ni-Cd lādētāju



Item no.	L mm	W mm	H mm	W kg	Spriegums V	kaste	Iepako- jums	Vienība
<b>1006949</b>	115	80	83	0,64	12	12	1	pce

## Uponor S-Press akumulatora lādētājs Mini UP75

- Uponor UP75 un Mini KSP0 instrumentu akumulatoru lādēšanai



Item no.	L mm	W mm	H mm	W kg	Spriegums V	kaste	Iepako- jums	Vienība
<b>1006950</b>	190	90	80	0,476	230	10	1	pce

# Presēšana

## Uponor S-Press žokļi UPP1

- Preses žokļi Uponor daudzslāņu presējamiem veidgabaliem



Item no.	Izmērs	d mm	kaste	Iepako- jums	Vienība
<b>1007084</b>	16	16	216	1	pce
<b>1007086</b>	20	20		1	pce
<b>1007087</b>	25	25		1	pce
<b>1007088</b>	32	32		1	pce
<b>1015768</b>	40	40	108	1	pce
<b>1015792</b>	50	50	108	1	pce

## Uponor S-Press žokļu pamatmodulis

- Pamatdetaja modulārajiem preses žokļiem Uponor daudzslāņu caurules veidgabalu presēšanai 63-110mm lietojams ar UP110,UP75 un UP75EL instrumentiem



Item no.	Izmērs	d mm	kaste	Iepako- jums	Vienība
<b>1046545</b>	63-110	63-110		1	pce

## Uponor S-Press žoklis pamatmodulim

- Modulārais preses žoklis Uponor daudzslāņu caurules veidgabalu presēšanai 63-110mm



Item no.	Izmērs	d mm	kaste	Iepako- jums	Vienība
<b>1046544</b>	110	110	54	1	pce
<b>1046541</b>	63	63	72	1	pce
<b>1046542</b>	75	75	72	1	pce
<b>1046543</b>	90	90	72	1	pce

## Uponor S-Press instruments Mini2

- Uponor S-Press rīks Mini<sup>2</sup> tiek piegādāts pārnēsāšanas somā, komplektā ar akumulatoru un lādētāju un presēšanas spīlēm.  
- Pielietojuma diapazons līdz 32 mm.

Tehniskās specifikācijas:

- Ļoti ātra nospiešana, pateicoties īsajam 3-4 sekunžu presēšanas ciklam
- Presēšanas spēks: lineārā vilce apm. 15 kN
- Akumulatora ietilpība: jaudīgs Makita 1,3 Ah litija jonu akumulators (3,0 Ah pēc izvēles)
- Uzlādes laiks: 1,5 Ah 15 min. 3,0 Ah 22 min
- Svars t.sk. akumulators: bez spīlēm 1,7 kg
- Instrumenta izmēri: 377 x 75 x 116 mm
- Rotējams/griežams: apm. 350° rotējošs presēšanas žokļa turētājs



Item no.	Izmērs	L mm	W mm	H mm	W kg	kaste	Iepako- jums	Vienība
<b>1083586</b>	16/20/25/32	380	460	85	6,6	30	1	set

# Presēšana

## Uponor S-Press akumulators Mini2

- Akumulators 18 V / 1,5 Ah, litija jonu (27 Wh)
- Akumulatora spriegums: 18 V
- Akumulatora ietilpība: 1,5 Ah
- Uzlādes laiks: ar SPI S-Press akumulatora lādētāju: 15 min
- Šūnu tehnoloģija: Li-Ion
- Svars: 0,4 kg



Item no.	L mm	W mm	H mm	W kg	Spriegums V	kaste	Iepakojums	Vienība
<b>1083605</b>	114	72	43	0,352	18		1	pce

## Uponor S-Press akumulators Mini

- Akumulators Mini KSP0 9,6V



Item no.	L mm	W mm	H mm	W kg	Spriegums V	kaste	Iepakojums	Vienība
<b>1015703</b>	85	75	57	0,421	9,6		1	pce

## Uponor S-Press žokļi Mini KSP0

- Uponor presēšanas žokļi MLC Mini KSP0 16-32 mm



Item no.	Izmērs	d mm	kaste	Iepakojums	Vienība
<b>1007091</b>	16	16	5	1	pce
<b>1007093</b>	20	20	5	1	pce
<b>1007094</b>	25	25	5	1	pce
<b>1007095</b>	32	32	5	1	pce

## Uponor S-Press PLUS spiediena pārbaudes korķis

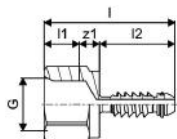

Item no.	Izmērs	G colla	l1 mm	l2 mm	z1 mm	kaste	Iepakojums	Vienība
<b>1013756</b>	16	1/2	52	14	30	7680	20	pce
<b>1013760</b>	20	1/2	52	14	30	3840	20	pce
<b>1013762</b>	25	1/2	57	14	35	3840	10	pce
<b>1013764</b>	32	1/2	64	14	42	3840	10	pce
<b>1013765</b>	40	1/2	67	14	45	960	5	pce

# Izplešana

## Uponsor Q&E Instruments ar uzgaļiem M12/

- Elektromehāniskis instruments, kas tiek piegādāts plastmasas kastē ar diviem 12V Li-Ion uzlādējamiem akumulatoriem un vienu ātro lādētāju 220-240V/50-60Hz un smērvielu (Mo).
- Metāla ātrumkārbā un metāla korpuss. Ieskaitot LED darba gaismu.
- Instrukciju rokasgrāmata kastē. Automātiska rotācija ar M12 / M12 Rapid Seal izplešanās galvām.
- Dim 9,9 un 16 Rapid Seal galvas
- Uzgaļi 6 bar caurulēm ar izmēriem līdz 32 mm.
- Uzgaļi 10 bar caurulēm ar izmēriem līdz 25 mm.

Tehniskie dati:

- Uzlādes spriegums: 12 V
- Uzlādes līmeņa displejs: optiskais displejs
- Akumulatora uzlādes laiks: apm. 0,5 st.
- Izmēriem: <= 32 mm (AK5/6 bar), <= 25 mm (AK2/10 bar)



Item no.	Izmērs	L mm	W mm	H mm	W kg	kaste	Iepakojums	Vienība
1119379	16RS/20/25 10bar	300	280	135	4,889		1	set
1119376	16RS/20/25 6bar	270	215	110	4,889		1	set

## Uponsor Q&E Izplešanas uzgalis M12/M18/Rapid Seal

- Piemērots Q&E paplašinātāja instrumentam M12 / M12 FUEL un M18 / M18 FUEL

Item no.	Izmērs	L mm	W mm	H mm	W kg	kaste	Iepakojums	Vienība
1119381	16x1,8/2,0/2,2	50	50	69	0,19		1	pce
1119382	20x1,9/2,0	48	48	69	0,202		1	pce
1119383	20x2,8	48	48	81	0,218		1	pce
1119384	25x2,3	46	46	77	0,237		1	pce
1119385	25x3,5	45	45	75	0,254		1	pce
1119386	32x2,9	45	45	75	0,359		1	pce

## Uponsor Q&E instrumenta akumulators M12



Item no.	Izmērs	L mm	W mm	H mm	W kg	kaste	Iepakojums	Vienība
1061185	4Ah	125	80	80	0,467	12	1	pce

## Uponsor Q&E instruments ar uzgaļiem M18 6bar



Item no.	Izmērs	L mm	W mm	H mm	W kg	p bar	stroke mm	kaste	Iepakojums	Vienība
1063908	16/20/25/32	335	270	110	7,723	6	25		1	set

## Uponsor Q&E izplešanas uzgalis M18 H



Item no.	Izmērs	d mm	s mm	p bar	stroke mm	kaste	Iepakojums	Vienība
1057182	32x2,9/4,4	32	2,9/4,4	6+10	25		1	pce

# Izplešana

## Uponor Q&E akumulators M18 PEX



Item no.	Izmērs	L mm	W mm	H mm	W kg	kaste	Iepakojums	Vienība
<b>1085100</b>	5,0Ah	200	160	110	0,903		1	pce

## Uponor Q&E akumulatoru lādētājs M12/M18 PEX



Item no.	Izmērs	L mm	W mm	H mm	W kg	Spriegums V	kaste	Iepakojums	Vienība
<b>1085101</b>	220-240V/50-60Hz	200	160	110	0,812	230		1	pce

## Uponor Q&E grafiņa pasta



Item no.	Izmērs	L mm	W mm	H mm	W kg	Svars kg	kaste	Iepakojums	Vienība
<b>1005017</b>	100g	175	55	30	0,103	0,10		1	pce



# Stiprināšana

## Uponor Siccus 14 polistirola griezējs

- EPS griešanas instruments
- 230V, 50/60Hz
- legriezumu veidošanai 14mm caurulēm



Item no.	Izmērs	L mm	W mm	H mm	W kg	Spriegums V	kaste	Iepakojums	Vienība
<b>1006290</b>	14mm 230V	235	60	70	1,01	230		1	pce

## Uponor Tacker skavotājs

- metāla
- mazs svars
- maksimums 125 skavām

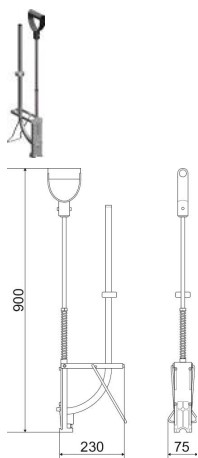

Item no.	Izmērs	L mm	W mm	H mm	W kg	kaste	Iepakojums	Vienība
<b>1119039</b>	14-20mm	900	230	75	2,59	50	1	pce

# Attīšana

## Uponor MLC cauruļu taisnotājs

- Cauruļu taisnotājs nav saderīgs ar Uponor attīšanas ierīci
- Labošana jāveic uz vietas.



Item no.	Izmērs	h mm	l mm	b mm	kaste	Iepakojums	Vienība
<b>1010512</b>	14-25	77	230	195		1	pce

## Uponor Magna attinējs

- Visu Uponor UFHC cauruļu ieguldīšanai līdz 25 mm.
- Ar teleskopisku regulēšanu, sāniski elastīgu pretslīdes aizsardzību.
- Nestspēja: maks. 100 kg ar pilnu izstiepšanu
- Izgatavots no cinkota tērauda



Item no.	l mm	h mm	w mm	kaste	Iepakojums	Vienība
<b>1135500</b>	700	150	300	18	1	pce

## Uponor Wipex atvēršanas knaibles

- WIPEX skrūvējamo savienojumu ārējās uzmavas atvēršanai



Item no.	Izmērs	l mm	Svars kg	kaste	Iepakojums	Vienība
<b>1046407</b>	1 - 1 1/2	145	0,15	25	1	pce
<b>1046408</b>	1 1/2 - 3 1/2	200	0,23	25	1	pce

# Saīsinājumi

Saīsinājums	Mērvienība	Mērvienība
A	[m <sup>2</sup> ]	noklājamais laukums
a	[mm]	Distance a
a1	[mm]	Distance a1
AG	[colla]	ārējā vītne
AG	[mm]	ārējā vītne (metriskā)
AG1	[colla]	ārējā vītne 1
Attālums starp izvadiem	[mm]	standartmērs
b	[mm]	platums
B	[m]	platums
B	[mm]	Distance B
B1	[mm]	Distance B1
c	[mm]	Distance c
d	[mm]	diametrs
d	[mm]	Depth
d	[mm]	biezums
d1	[mm]	diametrs 1
d1x1	[mm]	diametrs 1 x sienīgas biežums
d2	[mm]	diametrs 2
Daudz.	[l]	daudzums
di	[mm]	iekšējais diametrs
DN	[mm]	nominālais diametrs
DN	[colla]	Diametrs
do	[mm]	ārējais diametrs
ds	[mm]	Diametrs skrūvju caurumam
dxs	[mm]	diametrs x sienīgas biežums
Flow Rate	[l/h]	Plūsma
G	[kN/m <sup>2</sup> ]	slodzes nestspēja
h	[mm]	augstums
h	[m]	augstums
h1	[mm]	augstums 1
h2	[mm]	augstums 2
IG	[colla]	iekšējā vītne
IG	[mm]	iekšējā vītne (metriskā)
IG1	[colla]	female thread 1
IG2	[colla]	female thread 2
Izvadi	[-]	izvadu skaits
Izvadi	[-]	Number of outlets

Saīsinājums	Mērvienība	Mērvienība
k	[mm]	Distance k
Krāsa	[-]	krāsa
kvs	[m <sup>3</sup> /h]	Volumenstrom
l	[mm]	garums
L	[m]	garums, metri
l1	[mm]	garums 1
l2	[mm]	garums 2
l3	[mm]	length 3
l4	[mm]	length 4
Lambda	[W/m <sup>2</sup> K]	Lambda
m	[mm]	Attālums m
ND	-	ND
P	[kW]	effective power
P	[W]	efektīvā jauda
p	[bar]	spiediens
Q	[kW]	nominal power
R	[m]	rādiuss metros
r	[mm]	rādiuss
R	[m <sup>2</sup> K/W]	siltumpretestība
ra	[mm]	rādiuss
s	[mm]	sienīgas biežums
s1	[mm]	sienīgas biežums 1
sk.	[pce]	skaits
Spriegums	[V]	darba spriegums
stroke	[mm]	stroke
Svars	[kg]	Izstrādājuma svars
SW	[mm]	seškanšu atslēga
SW1	[mm]	across flats 1
Tips	[-]	Tips
V	[l/m]	tilpums
V	[l]	volume
VN	[m <sup>3</sup> /h]	VN
WM	[dB]	trokšņu izplatības izolācija
z	[mm]	z-lielums
z1	[mm]	z-value 1
z2	[mm]	z-Value 2



**Moving**  
**> Water**

**uponor**

**Uponor Latvia SIA**

Ganību dambis 7a

Rīga, LV-1045

T 67821321

E [jautajums@uponor.com](mailto:jautajums@uponor.com)

01/2024