

A close-up photograph of a white plastic manifold, likely for a heating or cooling system. The manifold has several circular ports along its length. In the foreground, a black plastic fitting is visible, and in the background, a white fitting is partially seen. The background is blurred, showing more of the manifold and other components.

Uponor

**Byg på Uponor
med fremtidens
fordelerrørsskab**

Til alle typer af VVS-løsninger

Fremtidens skab bygger på

Uponor udskifter det eksisterende skabssortiment i forbindelse med lanceringen af et nyt og udvidet produktsortiment nytænkes produkternes opbygning. Det skulle gøre det lettere at finde den rigtige kombination af skabe og tilbehør.

Model: Beskriver hvilket formål skabet er beregnet til. Det er selvfølgelig muligt at bruge et fordelerrørsskab bare som rørskab, da skabets modelnavn ikke på nogen måde er bundet til et bestemt anvendelsesområde. Udtrykket "model" dækker over flere forskellige varianter af skabe.

FS – Fordelerrørsskab: Fås i to dybder: 108 mm og 118 mm.

RS – Stamfordelerrørsskab: Dybde 108 mm.

Gruppe: Højde, bredde og dybde bestemmer hvilken gruppe skabet hører til, se kolonnen "Dimension" i tabellen til højre. Gruppenavnet er et stort bogstav, hvilket øger overblikket over hvilket tilbehør der passer til skabet.

Sortiment: Kabinet, tætningsramme, ramme, låge, stænkplade, afløbslåge samt låge til frontmontage.

- 1 Kabinet med stænkplade og poser med tilbehør**
- 2 Tætningsramme** til forbindelse mellem skabet og tætningsmiddel. Vælg skabsdybde i henhold til vægtykkelsen. Denne kan IKKE installeres i en vådzone, da der ikke foreligger nogen accepteret prøvningsmetode endnu.
- 3 Ramme** bruges til at dække eventuelle skønhedsfejl.
- 4 Låge** er ikke inkluderet i basisversionen, men bestilles altid separat. Ikke nødvendig, men bruges primært af æstetiske grunde.
- 5 Stænkplade er inkluderet i alle skabe.** Stænkpladen anvendes ikke ved loftmontage.
- 6 Afløbslåge til dobbelt funktion, stilfuld og vandtæt lækagemelder.**
- 7 Låge med frontmontage, hvortil man kan tilslutte rør til for eksempel varmepumper.** Større rør har sædvanligvis større bukkeradius.



EKSTRA-
UDSTYR

fleksibilitet

Dimensioner	Model	Gruppe	Ekstraudstyr
350x350x118	FS	A	2, 3, 4, 5*, 6
350x350x108	FS		
550x500x118	FS	B	2, 3, 4, 5*, 6, 7
550x500x108	FS		
550x500x108	RS		
750x500x118	FS	C	3, 4, 5*, 6
750x500x108	FS		

Model, forkortelse

FS = Fordelerrørsskab
RS = Stamfordelerrørsskab

Sortiment

1. Kabinet
2. Tætningsramme
3. Ramme
4. Låge
5. Stænkplade (reservedel)
6. Afløbslåge
7. Låge, frontmontage

Bemærk:

Et komplet skab består af et kabinet (1) samt en låge (4) (2 varenumre).

Hertil kan så vælges tilbehør som: Ramme (3), tætningsramme (2) mv.

Når man bestiller kabinettet medfølger der blændpropper, da alle huller i bunden af kabinettet er standset ud på forhånd. Derudover medfølger en stænkplade samt en rørgennemføring til lækagemelding og fordelerrørsbeslag til montering i monteringspladen i kabinettet)

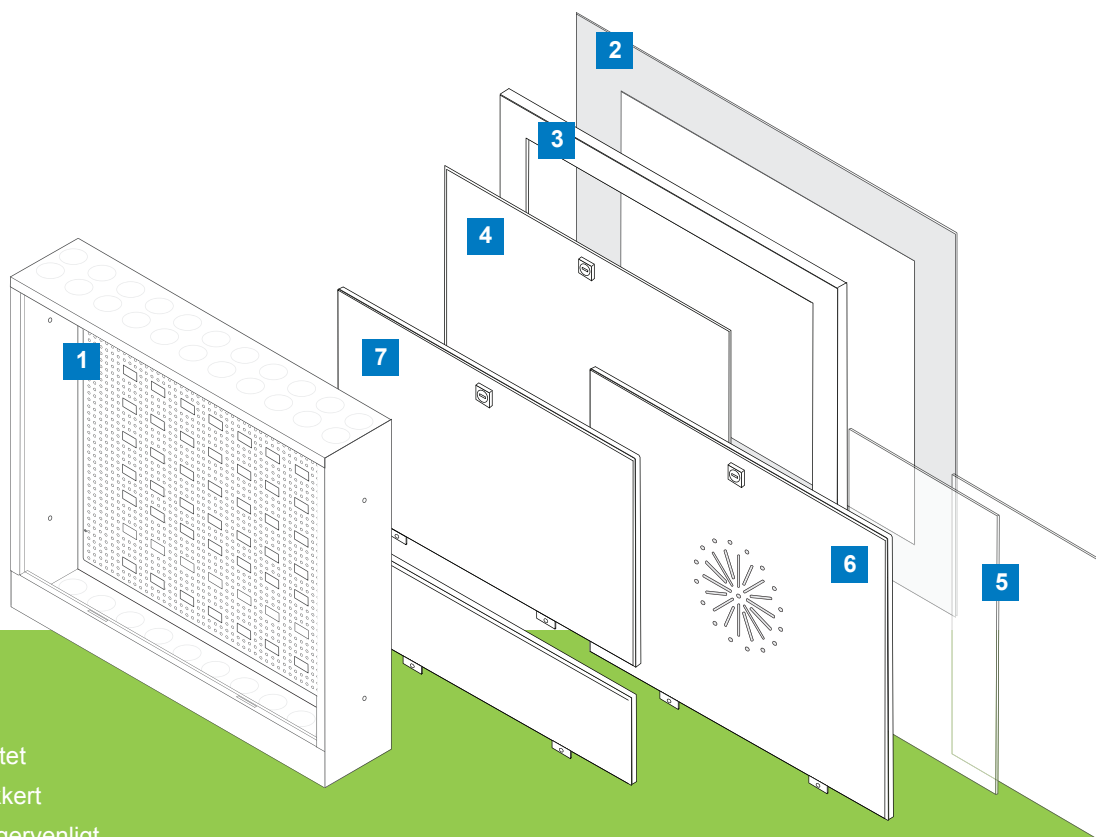

Fordele:

- Korrosionsfrit
- Mere fleksibilitet
- Vandskadesikkert
- Enkelt og brugervenligt

Uponor Aqua PLUS fordelerrørsskab

Det komplette skabssortiment til hurtig, nem og vandskadesikker installation. Mange modeller med mange anvendelsesområder og desuden klargjort til alle typer af VVS-installationer gør det nemt at vælge Uponor.

Låge og ramme er ikke inkluderet, disse bestilles separat. Alle synlige produkter har farvekoden RAL 9010. Nøglefri drejelås på låge som standard, men lås med nøgle kan bestilles.

I skabet sidder en montageplade med huller til fordelerrørsbeslag og andre installationer. Stænkplade, en gennemføring til lækagemelding samt fordelerrørsbeslagene samt blændpropper medfølger til alle skabe. Stænkpladen fås også som reservedel.

Skabet opfylder kravene i NT VVS 129.

Model, forkortelse

FS = Fordelerrørsskab

RS = Stamfordelerrørsskab

Sortiment

1. Kabinet med stænkplade og pose m/tilbehør
2. Tætningsramme
3. Ramme
4. Låge
5. Stænkplade (reservedel)
6. Afløbslåge
7. Låge, frontmontage

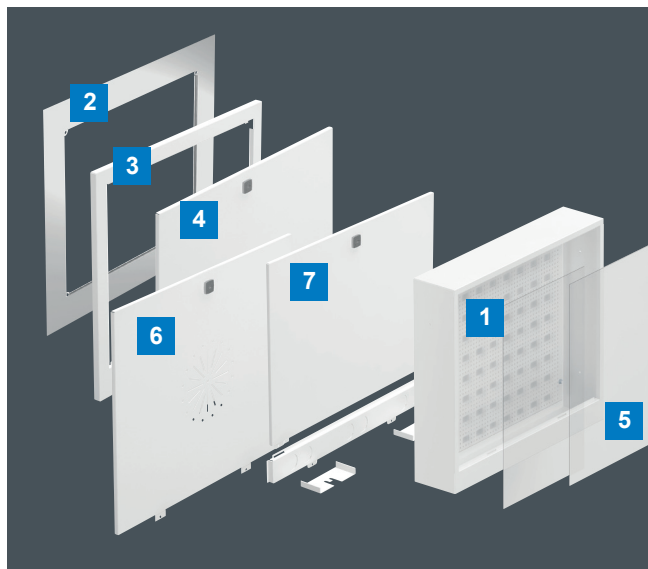

- Forberedt til alle typer af sanitetsinstallationer
- Nyt skabsdesign forenkler montage
- Monteringsplade med huller for øget fleksibilitet
- Forbedret låge, kræver mindre plads at åbne
- Låge med nøglefri drejelås

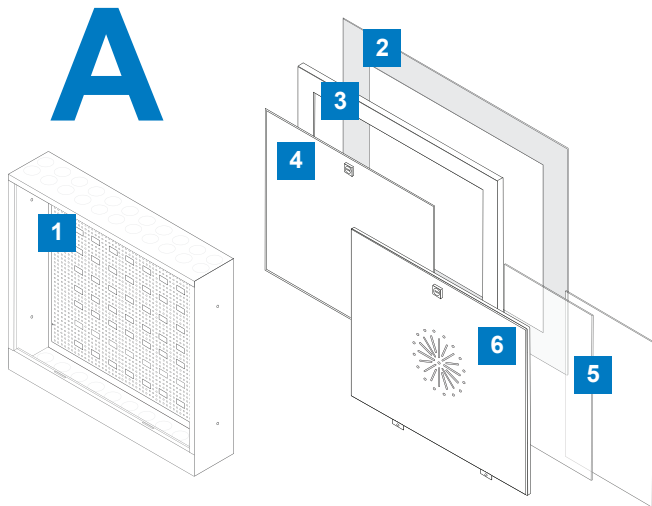

Uponor Aqua PLUS | Model FS | Gruppe A

Gruppe A i 108 mm eller 118 mm dybde.
Skabet er beregnet til varme eller brugsvand.
Udstansede åbninger i bunden er beregnet til Uponor Aqua PLUS M7 tomrørsmuffer i størrelserne S, M og L.

Kabinettet leveres med stænkplade samt poser med tilbehør. (Se side 4).

Låge, ramme mv. købes som ekstra tilbehør.

Gruppe A



Uponor Aqua PLUS | Model FS | Gruppe A | Sortiment

VVS-nr	Uponor-nr	Beskrivelse	Produkt
04.6278.751	1088751	Uponor Aqua PLUS fordelerrørsskab FS A, 350x350x118mm	FS A 1
04.6278.752	1088752	Uponor Aqua PLUS fordelerrørsskab FS A, 350x350x108mm	FS A 1
04.6278.753	1088753	Uponor Aqua PLUS låge til fordelerrørsskab A, 320x280mm	A 4
04.6278.754	1088754	Uponor Aqua PLUS ramme til fordelerrørsskab A, 390x385mm	A 3
04.6278.755	1088755	Uponor Aqua PLUS tætningsramme A, 470x430mm	A 2
04.6278.756	1088756	Uponor Aqua PLUS afløbslåge A, 320x280mm	A 6
04.6278.757	1088757	Uponor Aqua PLUS stænkplade A, 195x345mm (reservedel)	A 5
Standard ekstra tilbehør:			
04.6276.183	1063403	Uponor Aqua Plus tomrørsmuffe M7 S 18/14,6 12-18MM	
04.6276.184	1063404	Uponor Aqua Plus tomrørsmuffe M7 M 25/20-28/23 20-28MM	
04.6276.185	1063405	Uponor Aqua Plus tomrørsmuffe M7 L 34/28 28MM	
04.6278.816	1088816	Uponor Aqua Plus Lås A-K	

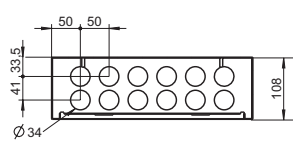
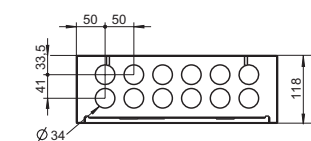
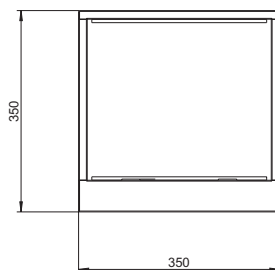
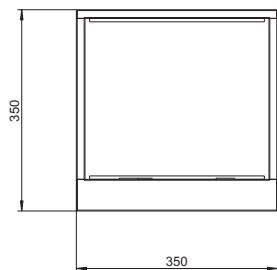
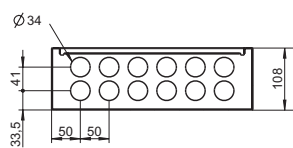
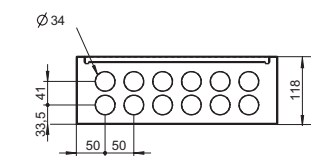

VVS-nr 04.6278.752

VVS-nr 04.6278.753

B

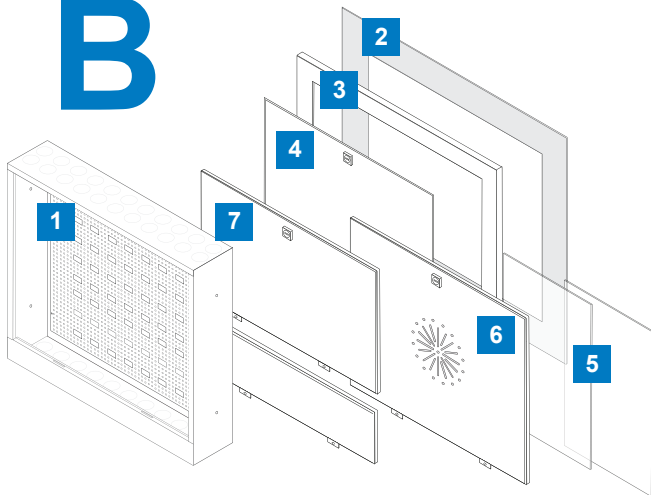

Uponor Aqua PLUS | Model FS og RS | Gruppe B

Gruppe B i 108 mm eller 118 mm dybde.
Skabet er beregnet til varme eller brugsvand.
Udstansede åbninger i bunden er beregnet til Uponor Aqua PLUS M7 tomrørsmuffer i størrelserne S, M, L og XL.

Kabinettet leres med stænkplade samt poser med tilbehør. (Se side 4).

Tætningsramme, ramme, låge, afløbslåge til loftmontage og låge til frontmontage er ekstraudstyr.

Gruppe B



Uponor Aqua PLUS | Model FS og RS | Gruppe B | Sortiment

VVS-nr	Uponor-nr	Beskrivelse	Produkt
04.6278.758	1088758	Uponor Aqua PLUS fordelerrørsskab FS B, 550x500x118mm	FS B 1
04.6278.759	1088759	Uponor Aqua PLUS fordelerrørsskab FS B, 550x500x108mm	FS B 1
04.6278.760	1088760	Uponor Aqua PLUS fordelerrørsskab RS B, 550x500x108mm	RS B 1
04.6278.761	1088761	Uponor Aqua PLUS låge til fordelerrørsskab B, 520x430mm	B 4
04.6278.762	1088762	Uponor Aqua PLUS ramme til fordelerrørsskab B, 590x535mm	B 3
04.6278.763	1088763	Uponor Aqua PLUS tætningsramme B, 670x580mm	B 2
04.6278.764	1088764	Uponor Aqua PLUS afløbslåge B, 520x430mm	B 6
04.6278.765	1088765	Uponor Aqua PLUS låge, frontmontering B, 520x430mm	B 7
04.6278.766	1088766	Uponor Aqua PLUS stænkplade B, 295x495mm (reservedel)	B 5
Standard ekstra tilbehør:			
04.6276.183	1063403	Uponor Aqua Plus tomrørsmuffe M7 S 18/14,6 12-18MM	
04.6276.184	1063404	Uponor Aqua Plus tomrørsmuffe M7 M 25/20-28/23 20-28MM	
04.6276.185	1063405	Uponor Aqua Plus tomrørsmuffe M7 L 34/28 28MM	
04.6276.182	1064542	Uponor Aqua Plus tomrørsmuffe M7 XL 54/48 32-40MM	
04.6278.816	1088816	Uponor Aqua Plus Lås A-K	

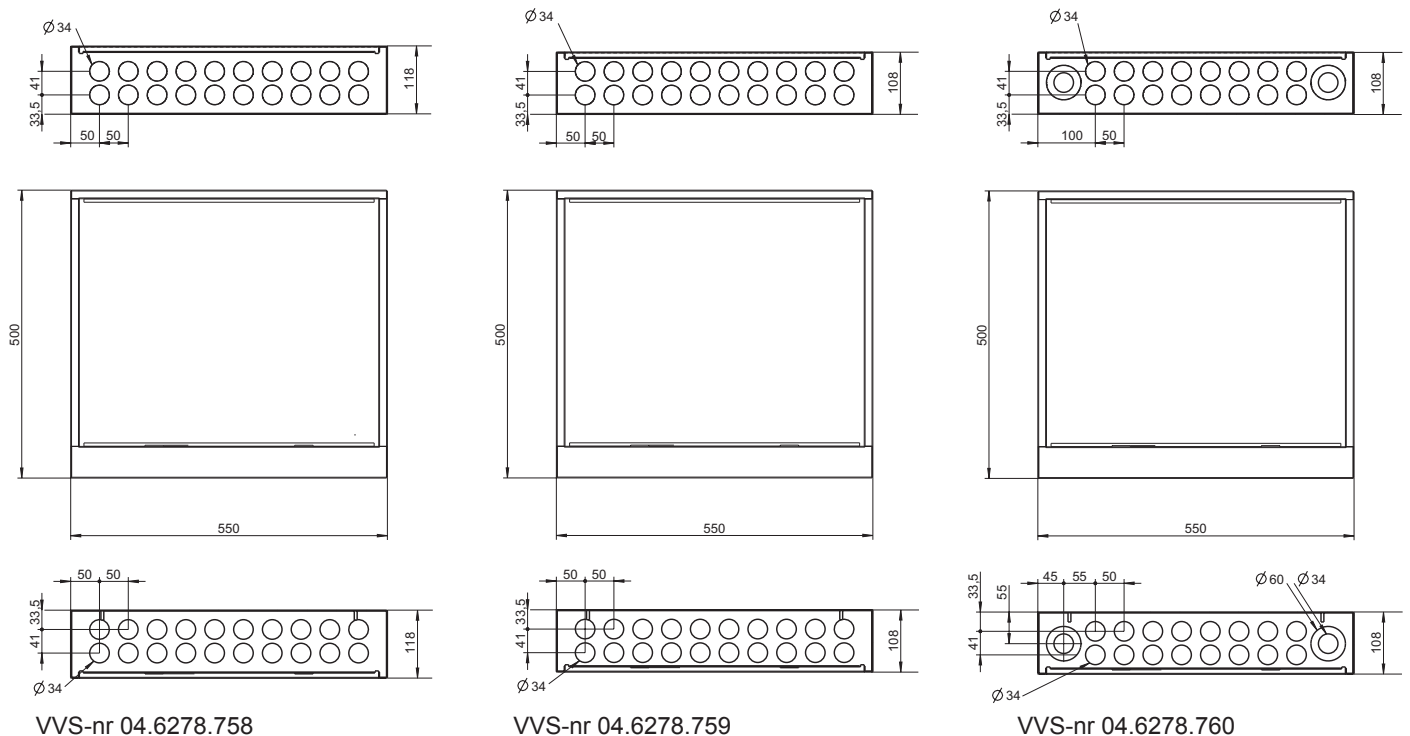

C

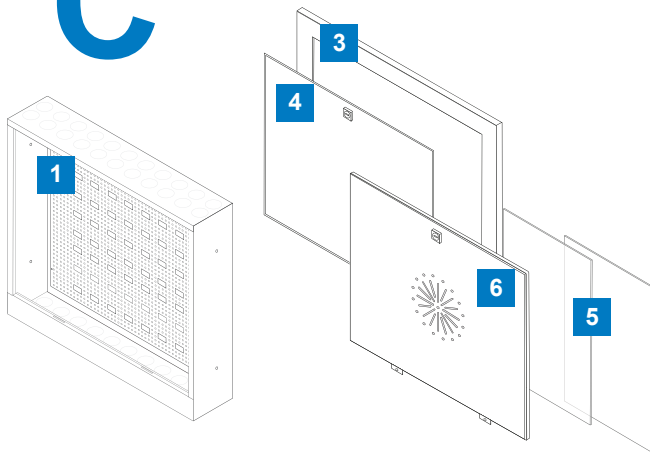

Uponor Aqua PLUS | Model FS | Gruppe C

Gruppe C i 108 mm eller 118 mm dybde.
Skabet er beregnet til varme eller brugsvand.
Udstansede åbninger i bunden er beregnet til Uponor Aqua PLUS M7 tomrørsmuffer i størrelserne S, M og L.

Kabinettet leveres med stænkplade samt poser med tilbehør. (Se side 4).
Ramme, låge, og afløbslåge til loftmontage er ekstraudstyr.

Gruppe C



Uponor Aqua PLUS | Model FS | Gruppe C | Sortiment

VVS-nr	Uponor-nr	Beskrivelse	Produkt
04.6278.767	1088767	Uponor Aqua PLUS fordelerrørsskab FS C, 750x500x118mm	FS C 1
04.6278.768	1088768	Uponor Aqua PLUS fordelerrørsskab FS C, 750x500x108mm	FS C 1
04.6278.769	1088769	Uponor Aqua PLUS låge til fordelerrørsskab C, 720x430mm	C 4
04.6278.770	1088770	Uponor Aqua PLUS ramme til fordelerrørsskab C, 790x535mm	C 3
04.6278.772	1088772	Uponor Aqua PLUS afløbslåge C, 720x430mm	C 6
04.6278.773	1088773	Uponor Aqua PLUS stænkplade C, 395x495mm	C 5
Standard ekstra tilbehør:			
04.6276.183	1063403	Uponor Aqua Plus tomrørsmuffe M7 S 18/14,6 12-18MM	
04.6276.184	1063404	Uponor Aqua Plus tomrørsmuffe M7 M 25/20-28/23 20-28MM	
04.6276.185	1063405	Uponor Aqua Plus tomrørsmuffe M7 L 34/28 28MM	
04.6278.816	1088816	Uponor Aqua Plus Lås A-K	

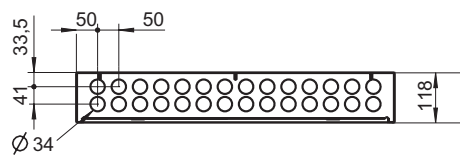
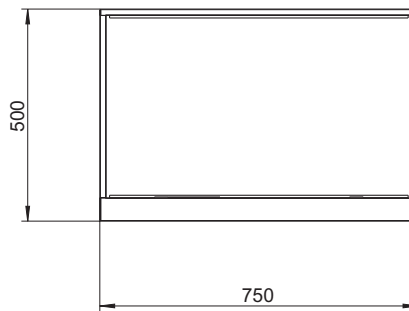
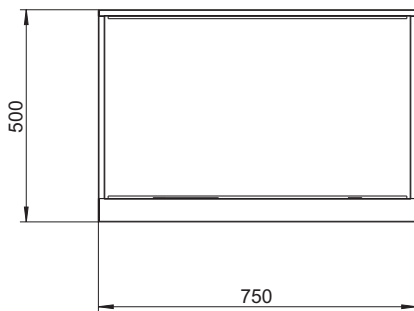
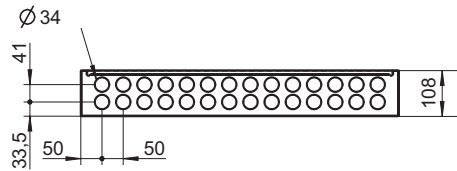
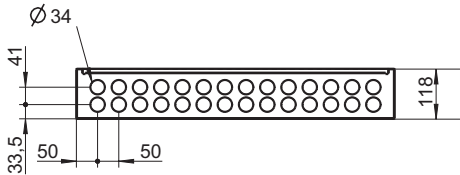

VVS-nr 04.6278.767

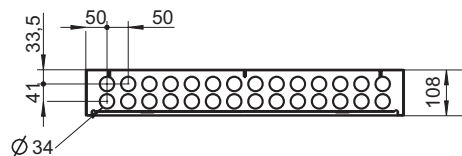

VVS-nr 04.6278.768

Uponor

Uponor A/S
Uponor VVS
Kornmarksvej 21
2605 Brøndby

T 43 26 34 00
E vvs.dk@uponor.com
W www.uponor.dk

01/2019



www.uponor.dk