

Uponor

Individuelle Regelung der Raumtemperatur

Bedienungsanleitung
für den Bewohner



Uponor Smatrix Wave

Raumtemperatur-Feuchtefühler Style T-169



Uponor Smatrix Base

Raumtemperatur-Feuchtefühler Style T-149 Bus



Individuelle Raumtemperaturregelung mit Uponor Fußbodenheizung

Eine angenehme Raumtemperatur ist wichtig für unser Wohlbefinden. Dazu muss man wissen, dass die tatsächlich empfundene Temperatur sich aus der Lufttemperatur und der Temperatur der umgebenden Flächen wie Boden, Wände, Decken zusammensetzt.

Dank der gleichmäßigen Strahlungswärme aus dem Fußboden können Sie Ihre Räume im Vergleich zu einer Radiatorheizung sogar mit einer um 1 – 2°C niedrigeren Lufttemperatur beheizen – das spart Energie, bei gleichem Wärmegefühl. Welche Raumtemperaturen für Sie jedoch behaglich sind, entscheiden Sie letztendlich selbst.

Ihre Fußbodenheizung wurde entsprechend dem Wärmebedarf für die einzelnen Räume ausgelegt. Die Leistungen sind so berechnet, dass die festgelegten Raumtemperaturen auch bei niedrigen Außentemperaturen bei geschlossenen Fenstern und Türen sicher erreicht werden.

Die zum Heizen erforderlichen Fußbodentemperaturen sind relativ gering und es kann es sein, dass sich der Fußboden auch im Heizbetrieb kühl anfühlt. Das ist normal, da die Fußbodentemperatur, und damit die Wärmeabgabe, bei geringerem Wärmebedarf automatisch absinkt.

Behagliche Temperaturen in jedem Raum mit dem Smatrix Raumfühler

Uponor Smatrix ist ein intelligentes Raumtemperatur-Regelsystem, das sich nicht zuletzt durch seine Benutzerfreundlichkeit auszeichnet. Die integrierte Autoabgleich-Funktion optimiert den Energieeinsatz, indem sie das System kontinuierlich überwacht und an wechselnde Anforderungen anpasst. Die Daten werden dabei zwischen Raumfühler und Regelmodul per Funk oder Kabel übertragen. Das bietet maximale Flexibilität bei der Installation und für die Platzierung der Raumfühler im Raum.

Wenn die gemessene Raumtemperatur von dem eingestellten Wert abweicht, werden Signale an das Regelmodul gesendet. Dieses passt die erforderliche Wärmemenge der jeweiligen dem Raum zugeordneten Fußbodenheizkreise über Thermoantriebe auf dem Heizkreisverteiler an, bis sich die gewünschte Raumtemperatur einstellt.

Bitte beachten Sie dabei, dass sich die Raumtemperatur systembedingt erst mit einiger Verzögerung auf den gewünschten Wert einstellt. Das hängt u.a. vom Bodenaufbau, dem Oberbodenbelag (z.B. Teppich, Parkett, Fliesen) und dem installierten System ab.

Sie werden mit der Zeit die Erfahrung machen, dass es nicht notwendig ist, die gewünschte Raumtemperatur sprunghaft zu erhöhen oder abzusenken.

Hauptmerkmale

- LCD Display mit invertierbarer Darstellung
- Einstellbereich der Sollwerttemperatur 5 – 35 °C.
- Unterschiedliche Regelfunktionen in Abhängigkeit von den angeschlossenen Fühlern.

Tipp

Verändern Sie an dem Raumfühlern die Einstellung der Soll-Raumtemperatur in nur kleinen Schritten. Denn schon eine Veränderung der Soll-Raumtemperatur von nur 0,5 °C wird mit etwas Zeitverzögerung als deutliche Erwärmung bzw. Abkühlung empfunden.

Platzierung des Fühlers im Raum

Uponor Smatrix Style ist ein Raumfühler mit digitaler Temperatureinstellung. Der Raumfühler erfasst die gefühlte Raumtemperatur und überträgt die Werte zum Regelmodul.

Die optimale Position zur Befestigung des Raumfühlers an der Wand ist in der nachfolgenden Illustration dargestellt:



*Funkversion
Uponor Smatrix Wave Raumtemperatur-Feuchtefühler Style T-169*

*Kabelgebundene Version
Uponor Smatrix Base Raumtemperatur-Feuchtefühler Style T-149 Bus*

beide in weiß oder schwarz erhältlich

Zu Ihrer Sicherheit

- Beachten Sie die Hinweise zur Installation und zum Betrieb der Uponor Geräte.
- Die Installation muss von einem kompetenten Fachmann durchgeführt werden.
- Lesen und befolgen Sie die Anweisungen in der Montage- und Bedienungsanleitung.
- Vor Beginn von Verkabelungsarbeiten müssen alle Stromversorgungen abgeschaltet werden.
- Warnung! Das Uponor Regelsystem wird mit 230 V AC, 50 Hz betrieben. Unterbrechen Sie im Notfall umgehend die Stromversorgung.
- Reinigen Sie die Regelkomponenten nicht mit Wasser und setzen Sie sie keinen entflammabaren Dämpfen oder Gasen aus.
- Uponor übernimmt keine Verantwortung für Störungen oder Schäden, die auf Nichtbeachtung der Montage- und Bedienungsanleitungen zurück zu führen sind.

Wichtige Informationen zur Nutzung

- Der Smatrix Raumfühler enthält in seinem Inneren keine Komponenten oder Bedienelemente, die für Sie als Nutzer relevant sind. Öffnen Sie den Regler daher niemals.
- Der Smatrix Raumfühler T-149 überträgt Daten per Bus-Kabel und wird auch über das Kabel mit Energie versorgt.
- Der Smatrix Raumfühler T-169 Raumfühler überträgt Daten per Funk und wird über eine CR2032 3 V Batterie mit Energie versorgt. Die Lebensdauer der Batterie beträgt bei bestimmungsgemäßem Betrieb ca. 2 Jahre. Wechseln Sie die Batterie rechtzeitig, wenn die Alarmmeldung "Batterie schwach" angezeigt wird. Die Daten bleiben während des Batteriewechsels erhalten.
- Vermeiden Sie, dass Wasser in den Smatrix Base Raumfühler eindringt. Das würde den Regler beschädigen oder gar zerstören.
- In dieser Bedienungsanleitung sind die Einstellmöglichkeiten beschrieben, die Sie als Nutzer selbst vornehmen können. Nehmen Sie an dem Raumfühler keine anderen Einstellungen als die in dieser Bedienungsanleitung beschriebenen vor.
- Sollten Sie sich nicht sicher sein, ob Sie die Einstellungen vornehmen können, wenden Sie sich bitte an Ihren Heizungsfachmann.

Unsere Bitte an Sie

Ihre Uponor Fußbodenheizung ist praktisch wartungsfrei. Sollte eine Störung auftreten, versuchen Sie nicht, diese selbst zu beheben, sondern wenden Sie sich an Ihren Heizungsfachmann.

- Er hat Ihre Anlage installiert.
- Er kennt sich bestens aus.
- Er wird ihnen behilflich sein.

Ihr Heizungsfachmann:



Allgemeine Bedienungshinweise

Aufbau des Raumfühlers

Die nachfolgende Abbildung zeigt die Komponenten und Bedienelemente des Raumfühlers.

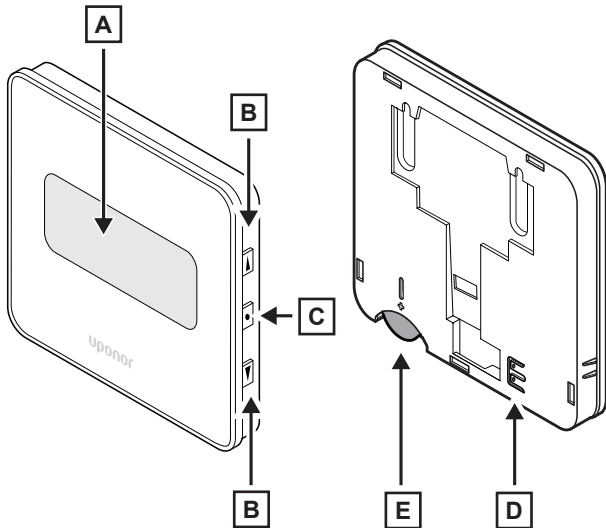

Inbetriebnahme

Bei der Inbetriebnahme oder nach einem Batteriewechsel wird die Softwareversion im Display ca. 3 Sekunden lang angezeigt. Danach wird der Betriebsmodus des Raumfühlers aktiviert.

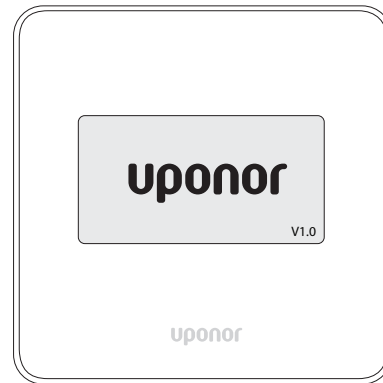

Anzeigedes Startbildschirms mit Software-Version (Beispiel)

Pos.	Beschreibung
A	Display
B	Einstelltasten <ul style="list-style-type: none">• Einstellen der Sollwerttemperatur• Einstellungen-Menüs anwählen• Parameter in den Einstellungen-Menüs ändern
C	OK-Taste <ul style="list-style-type: none">• Zwischen den aktuellen Statusdaten und Werten der verfügbaren Fühler wechseln, die an den Raumfühler angeschlossen sind (optional)• Das Einstellungen-Menü aufrufen/verlassen• Eine Einstellung bestätigen
D	Anschluss für einen externen Fühler (nur T-169, optional)
E	CR2032 Batterie (nur T-169)

Hauptfunktionen des Uponor Smatrix Raumfühlers

Das Betriebsmodus-Display

Der Smatrix Base Raumfühler T-149 ist mit einem Display ausgestattet. Nachfolgend sind die Symbole und Zeichen dargestellt, die im Betriebsmodus-Display standartmäßig angezeigt werden.

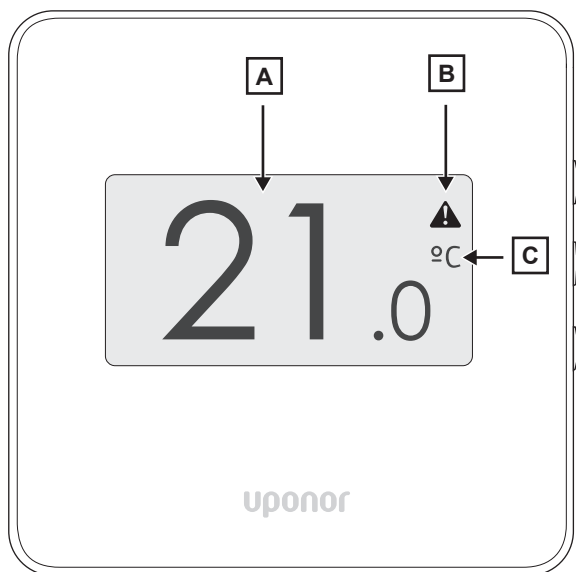

Alarmmeldungen

Wenn im Betriebsmodus-Display das Alarm-Symbol sichtbar ist, kann durch Drücken der seitlichen OK-Taste die Ursache des Alarms ausgelesen werden.

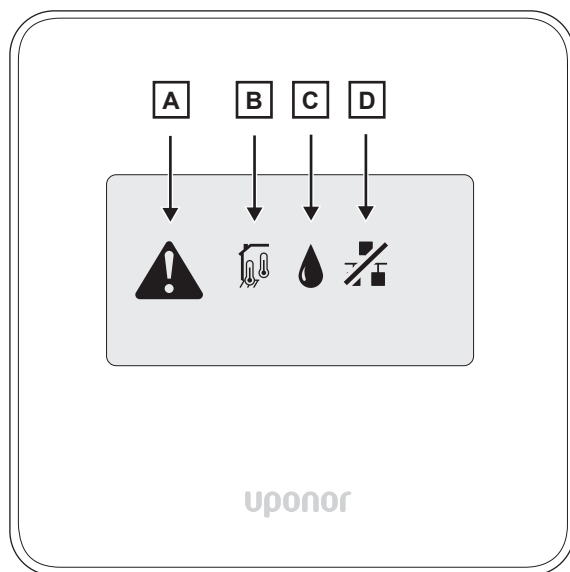

Pos.	Symbol	Beschreibung
A	21.0	Die aktuelle Raumtemperatur wird mit zwei digitalen Stellen, einem Dezimalpunkt und einer Dezimalstelle (0 oder 5) angezeigt Im Einstellungs-Menü werden hier Parameter angezeigt
B	! (in Dreieck)	Alarmsymbol (nur sichtbar, wenn ein Alarm vorliegt)
C	°C / °F	Temperatureinheit (einstellbar)

Pos.	Symbol	Beschreibung
A	! (in Dreieck)	Alarmmodus
B	! (in Dreieck) mit Raumfühler-Symbol	Fehler Innentemperaturfühler ¹⁾
	! (in Dreieck) mit Bodenfühler-Symbol	Fehler Bodentemperaturfühler ¹⁾
	! (in Dreieck) mit Fernfühler-Symbol	Fehler Fernfühler ¹⁾
	! (in Dreieck) mit Außenfühler-Symbol	Fehler Außenfühler ¹⁾
C	Wassertropfen	Grenze für relative Luftfeuchtigkeit erreicht (nur bei installierter Kühlfunktion). Reduzieren Sie die Raumluftfeuchtigkeit durch Entfeuchten oder Lüften)
D	! (in Dreieck) mit Verbindungssymbol	Verbindungsfehleranzeige ¹⁾

¹⁾ Bitte wenden Sie sich an Ihren Heizungsfachmann

Sollwerttemperatur manuell erhöhen oder absenken

Nachfolgend wird beschrieben, wie Sie die momentane Raumtemperatur manuell erhöhen oder absenken können. Die Einstellung bleibt bis zur nächsten manuellen Änderung oder bis zur Änderung durch eine übergeordnete Regelung (z. B. Nachtabenkung) erhalten.

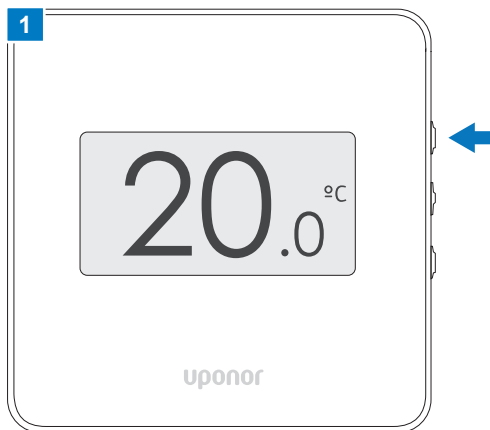

Sie sehen das Betriebsbildmodus-Display. Drücken Sie die seitliche **▼** oder **▲ Taste**, um zum Einstellbildschirm für die Eingabe der neuen Sollwerttemperatur zu gelangen.



Sie sehen den Einstellbildschirm mit der derzeit eingestellten Sollwerttemperatur.

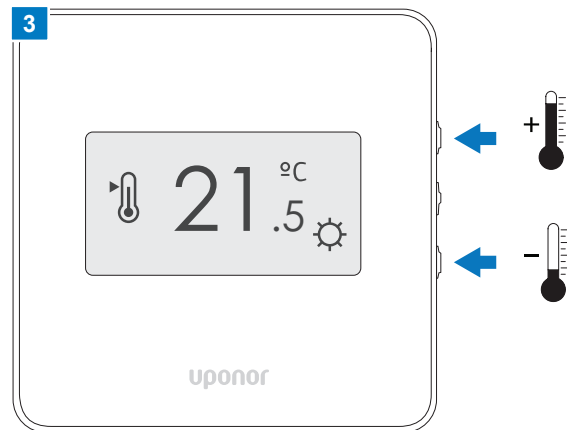

Stellen Sie mit den seitlichen **▼** oder **▲ Tasten** die neue gewünschte Soll-Raumtemperatur ein.

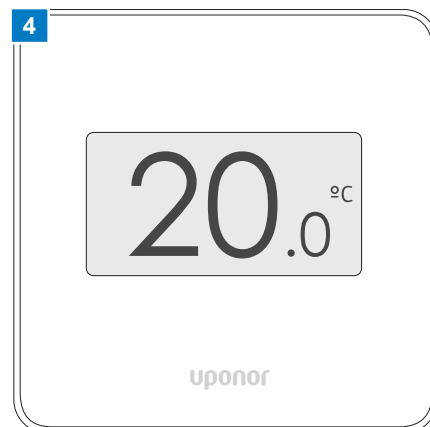

Wenn der neue Sollwert eingestellt ist, erscheint nach einigen Sekunden wieder das Betriebsmodus-Display mit der derzeitigen Raumtemperatur.

Hinweis

- Ändern Sie die gewünschte Raumtemperatur nur in kleinen Schritten (1-2 °C), um zu vermeiden, dass der Raum überhitzt oder zu weit abkühlt.
- Bitte bedenken Sie, dass sich die neue Wunsch-Raumtemperatur erst mit einer Zeitverzögerung einstellt, abhängig vom Heizsystem und der Fußbodenkonstruktion.

Sonstige Einstellungen

Nachfolgend finden Sie eine Übersicht der Einstellungs-Menüs des T-149 Raumtemperaturfühlers, in denen Sie als Nutzer Änderungen vornehmen dürfen. Alle sonstigen relevanten Parameter wurden bereits bei der Inbetriebnahme auf die Anlage abgestimmt und durch Ihren Heizungsfachmann eingestellt.

Sie gelangen in die Einstellungs-Menüs, indem Sie die seitliche **OK-Taste** ca. 5 Sekunden gedrückt halten. Die je nach Anlagenkonstellation verfügbaren Menüs können mit der seitlichen **▼** oder **▲ Taste** angewählt werden. Durch erneutes Drücken der **OK-Taste** gelangen Sie in den Editiermodus des Menüs, wo Einstellungen mit der **▼** oder **▲ Taste** geändert werden können.

Menü	Beschreibung
✖ 08	In diesem Menü wird die Einheit für die Temperaturanzeige (Grad Celsius oder Grad Fahrenheit) eingestellt.
✖ 11	In diesem Menü kann die auf dem Raumfühler-Display angezeigte Raumtemperatur kalibriert werden. Das kann z.B. sinnvoll sein, wenn der Raumfühler Fremdwärme ausgesetzt ist und dadurch die im Display angezeigte Raumtemperatur von der tatsächlichen Raumtemperatur abweicht
✖ 12	In diesem Menü kann die Farbe in der Anzeige umgekehrt (invertiert) werden.

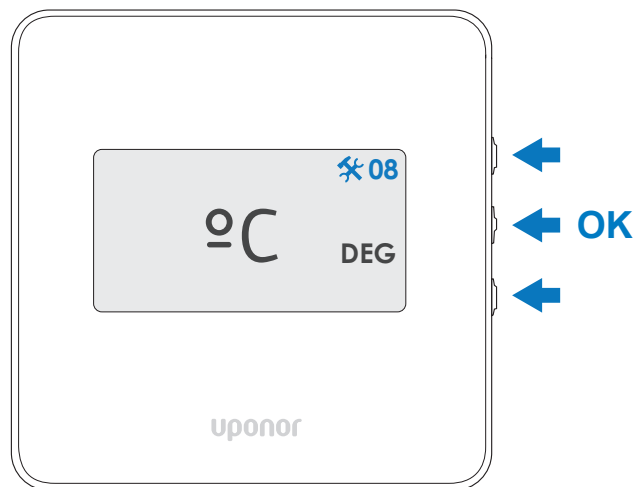

Wichtig!

Falsche Einstellungen können Fehlfunktionen hervorrufen. Das kann dazu führen, dass der Raum nicht die gewünschten Temperaturen erreicht. Sollten Sie sich nicht sicher sein, ob Sie die Einstellungen vornehmen können, wenden Sie sich bitte an Ihren Heizungsfachmann.

Batteriewechsel und Reinigung (nur T-169)

Verbrauchte Batterie auswechseln

Die Raumfühler enthalten eine einzelne CR2032-Lithium-Ionen-Batterie mit 3 V mit einer Lebensdauer von ca. 2 Jahren. Bei schwacher oder unterbrochener Funkverbindung zum Regelmodul kann die Lebensdauer kürzer sein.

Nachfolgend wird beschrieben, wie Sie die Batterie vor der ersten Inbetriebnahme aktivieren und wie sie eine verbrauchte Batterie austauschen können.

Wechseln Sie diese, wenn das "Batterie schwach" Symbol im Display erscheint. Die im Raumfühler eingestellten Daten bleiben während der Dauer des Batteriewechsels erhalten. Der Raumfühler führt einen ca. 10 Sek. langen Selbsttest durch, sobald die Batterie eingelegt sind. Nach dem Batteriewechsel wird die Funkverbindung zwischen Raumfühler und Regelmodul automatisch wieder aufgebaut.

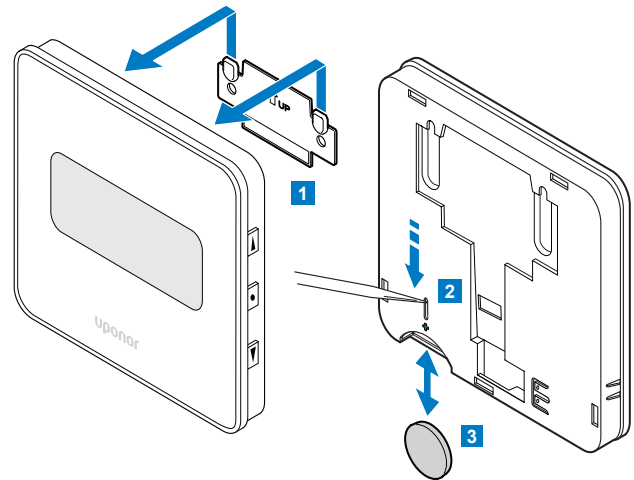

- 1 Heben Sie den Raumfühler etwas an und nehmen Sie ihn vom Halter
- 2 Entfernen Sie die Batterie mit einem spitzen Gegenstand.
- 3 Ersetzen Sie sie durch eine frische CR2032-Lithium-Ionen-Batterie mit 3 V. Achten Sie dabei auf die richtige Polarität.

Hinweis

- Achten Sie beim Einsetzen der neuen Batterie auf die richtige Polarität
- Entsorgen Sie die verbrauchten Batterien keinesfalls in den Hausmüll, sondern bringen Sie sie zu einer entsprechenden Sammelstelle

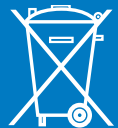

Wartung

Reinigen des Raumfühlers

Sie können den Raumfühler und das Display mit einem feuchten Tuch und etwas Spülmittel reinigen. Verwenden Sie keine scharfen Reinigungsmittel. Vermeiden Sie dabei unbedingt, dass Wasser in den Raumfühler eindringt.

Wandmontierte Uponor Regelkomponenten belassen Sie bitte zur Reinigung an der Wand.

Technische Daten

Uponor Smatrix Raumfühler	Smatrix Wave T-169 Funk-Raumfühler	Smatrix Base T-149 Kabelgebundener Raumfühler
Konformität	CE EAC	
ERP-Klasse	IV	IV
Niederspannungsprüfungen	EN 60730-1 und EN 60730-2-9	EN 60730-1 und EN 60730-2-9
EMV-Prüfung (elektromagnetische Verträglichkeit)	EN 60730-1 und EN 301-489-3	EN 60730-1
ERM-Prüfung (elektromagnetische Verträglichkeit und Funkspektrum)	EN 300 220-3	vom Regelmodul
Stromversorgung	1 x CR2032 3V	4,5 V bis 5,5 V
Spannung	2,4 bis 3,6 V	0 °C bis +45 °C
Umgebungstemperatur im Betrieb	0 bis +45 °C	-10 °C bis +70 °C
Lagertemperatur	-10 bis +65 °C	0 bis +45 °C
Funkfrequenz	868 MHz	-
Sender-Nutzfaktor	<1 %	-
Sender-Nutzfaktor	<1%	-

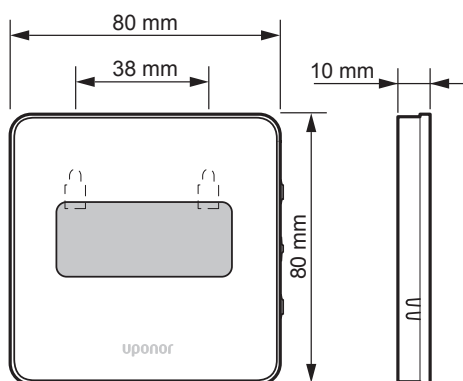

In ganz Europa einsetzbar

CE 0682

Konformitätserklärung: Wir erklären hiermit unter unserer eigenen Verantwortung, dass Produkte, die entsprechend diesen Anleitungen bedient werden, allen wesentlichen Anforderungen im Zusammenhang mit der EU-Richtlinie R&TTE 1999/5/CE vom März 1999 entsprechen.

EAC

Weitere Informationen finden Sie in der Technischen Informationen Uponor Smatrix oder den Montage- und Bedienungsanleitungen im Uponor Downloadcenter.

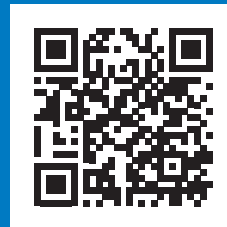
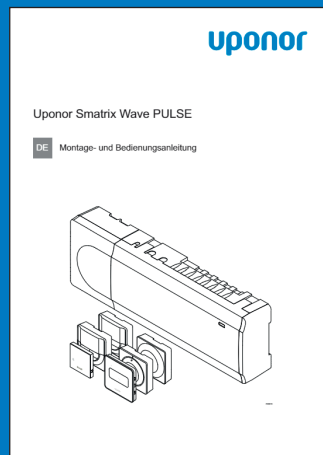
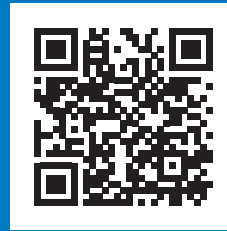
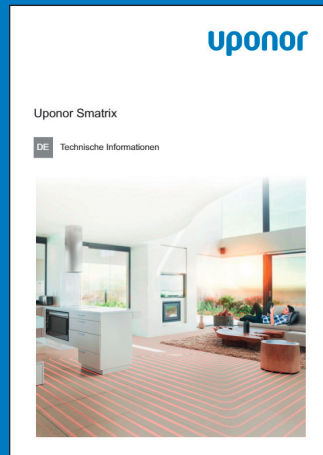

Uponor GmbH
Industriestraße 56
97437 Hassfurt

T +49 (0)9521 690-0
F +49 (0)9521 690-710
E info.de@uponor.com

