

**Uponor**

# **Bygg på Uponor med framtidens fördelarskåp**

**För alla typer av VVS-lösningar**



# Framtidens skåp bygger på

Uponor tar bort befintligt skåpsortiment och i samband med lansering av ett nytt och utökat sortiment förändras även sättet att tänka gällande indelning av produkterna. Vi gör det enklare att hitta rätt bland både skåp och tillbehör.

Olika modeller med olika ändamål, produkter som ingår och inte ingår. Allt blir betydligt mer lättöverskådligt med den nya logiken, som bygger på tre centrala begrepp: modell, grupp och sortiment.

**Modell:** Beskriver vilket ändamål skåpet är avsett för. Självklart går det att använda till exempel ett fördelarskåp som stamskåp då modellenamnet på skåpet inte är bindande till användningsområde på något sätt. I begreppet "modell" finns fem olika varianter av skåp.

**FS – Fördelarskåp:** Dessa finns i två djup; 108 mm och 118 mm.

**RS – Stamfördelarskåp:** Djup 108 mm.

**IS – Inkommande vattenmätarskåp:** Dessa finns i två djup; 125 mm och 150 mm. Det extra djupet, på minst 125 mm, behövs för att kunna rymma en vattenmätare i skåpet. Skåpet finns i tre höjder 650 mm, 850 mm och 1050 mm högt.

**CC – Kombiskåp:** Avsedda för vatten och värme i ett och samma skåp. Finns i flera varianter, se i tabellen till höger. Observera! att det inte är lämpligt att installera kallvatten och värme i samma skåp, då temperaturen kan förväntas överstiga normal rumstemperatur, enligt BBR.

**VU – Vattenutkastarskåp:** Sist ut av våra modeller är ingen nyhet i sig.

**Grupp:** Höjd, bredd och djup bestämmer vilken grupp skåpet ingår i, se kolumn "Dimension" i tabellen till höger. Varje respektive grupp har ett namn i form av en stor bokstav. Denna bokstav återkommer i produktnamnet på varje artikel, vilket gör det tydligt vilket tillbehör som passar till respektive skåp.

**Sortiment:** Skåp, tätskiktsram, ram, dörr, stänkskydd, dräneringsdörr samt dörr för frontmatning. Varje produkt har fått ett nummer, där själva skåpet är nr 1. Vilka tillval som kan göras till de olika modellerna av skåp går att se i tabellen till höger.

- 1 Skåp med stänkskydd och tillbehörspåse**
- 2 Tätskiktsram** för anslutning mellan skåp och tätskikt. Välj skåpdjup efter tjocklek på väggskiva. Denna plåt kan EJ installeras i våtzone; en avvikelser måste skrivas, då ingen accepterad provningsmetod finns ännu.
- 3 Ram** används för att täcka eventuella skönhetsfel.
- 4 Dörr** ingår ej i grundutförande utan beställs alltid separat. Ej nödvändig utan används främst i estetiskt avseende.
- 5 Stänkskydd** ingår i alla skåp. Stänkskydd används inte vid takmontage.
- 6 Dräneringsdörr** för dubbel funktion, snyggt och vattenskadesäkert med läckageindikering.
- 7 Dörr med frontmatning** där det går att ansluta rör för till exempel värmepumpar. Grövre rör har vanligen för stor bockningsradie för att bockas i vägg, med frontmatning möjliggörs anslutning av rör genom skåpets framsida.

TILLVAL

# flexibilitet

Dimension	Modell	Grupp	Tillval
350x350x118	FS	A	2, 3, 4, 5, 6
350x350x108	FS		
550x500x118	FS	B	2, 3, 4, 5, 6, 7
550x500x108	FS		
550x500x108	RS		
750x500x118	FS	C	3, 4, 5, 6
750x500x108	FS		
350x550x118	FS	D	2, 3, 4, 5
550x700x118	FS	E	2, 3, 4, 5
550x700x108	FS		
550x850x125	IS	F	3, 4, 5, 7
550x850x118	CC		
550x850x205	CC		
850x850x118	CC	G	3, 4, 5
850x850x205	CC		
550x1300x205	CC	H	3, 4, 5
550x1050x150	IS	J	3, 4, 5
550x1050x205	CC		
550x650x125	IS	K	3, 4, 5
250x250x70	VU	L	

## Modell, förkortning

FS = Fördelarskåp  
RS = Stamfördelarskåp  
IS = Inkommande vattenmätarskåp  
CC = Kombiskåp  
VU = Vattenutkastarskåp

## Sortiment

1. Skåp
2. Tätskiktsram
3. Ram
4. Dörr
5. Stänkskydd
6. Dräneringsdörr
7. Dörr, frontmatning

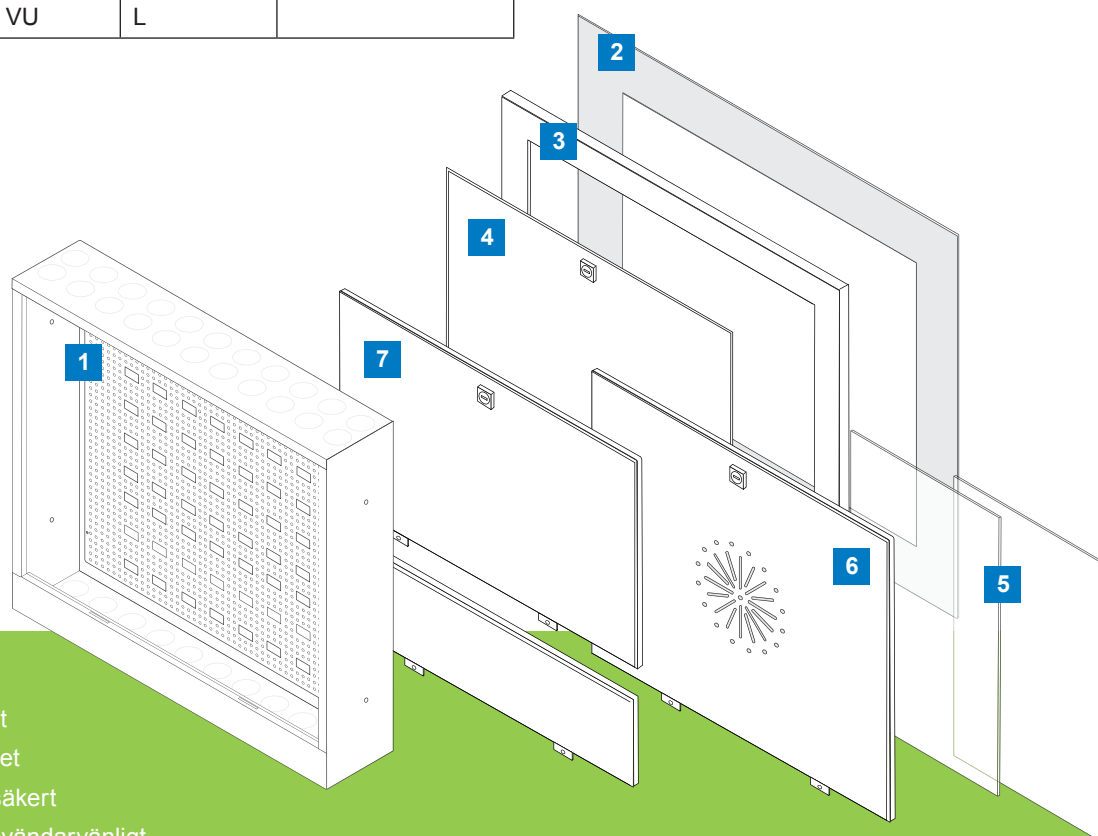

### Fördelar:

- Korrosionsfritt
- Ökad flexibilitet
- Vattenskadesäkert
- Enkelt och användarvänligt

## Uponor Aqua PLUS Fördelarskåp

Det kompletta skåpsortimentet för snabb, enkel och vattenskadeseäker installation. Många modeller med många användningsområden och dessutom förberett för alla typer av VVS-installationer gör det enkelt att välja just Uponor.

Dörr och ram ingår ej, dessa beställs separat. Alla synliga produkter har färgkod RAL 9010. Nyckelfritt vridlås på dörr som standard, men lås med nyckel finns att beställa.

I skåpets innervägg sitter en montageplåt med hål, avsett för fördelarfasten och andra installationer. Stänkskydd, en genomföring avsedd för läckageindikering, samt fasten för fördelare medföljer alla skåp. Stänkskyddet finns även som reservdel.

Skåpen uppfyller kraven enligt NT VVS 129 samt kraven enligt Säker Vatten.

### Modell, förkortning

FS = Fördelarskåp

RS = Stamfördelarskåp

IS = Inkommande vattenmätarskåp

CC = Kombiskåp

VU = Vattenutkastarskåp

### Sortiment

1. Skåp med stänkskydd och tillbehörspåse
2. Tätskiktsram
3. Ram
4. Dörr
5. Stänkskydd
6. Dräneringsdörr
7. Dörr, frontmatning

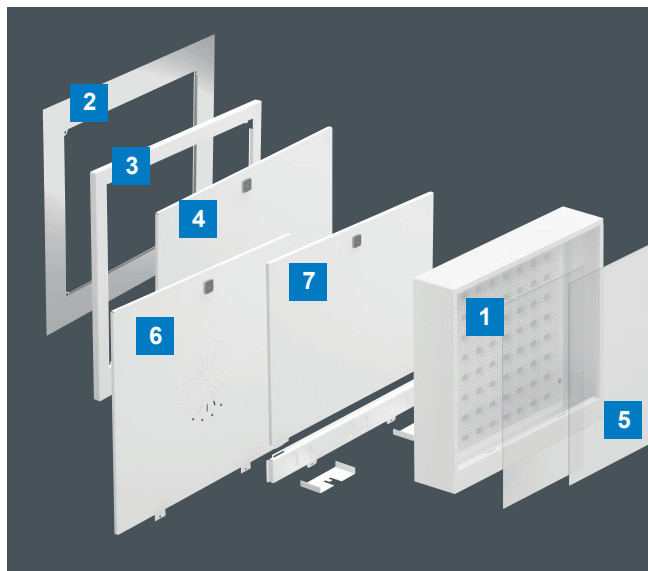

- Förberett för alla typer av VVS-installationer
- Ny design på skåpet förenklar montering
- Monteringsplatta med hål för ökad flexibilitet
- Förbättrad dörr, mindre utrymme krävs för att öppna
- Dörr med nyckelfritt vridlås
- Sortiment med ny förbättrad logik
- Brett sortiment
- Lösning som skyddar skåpet under byggtiden

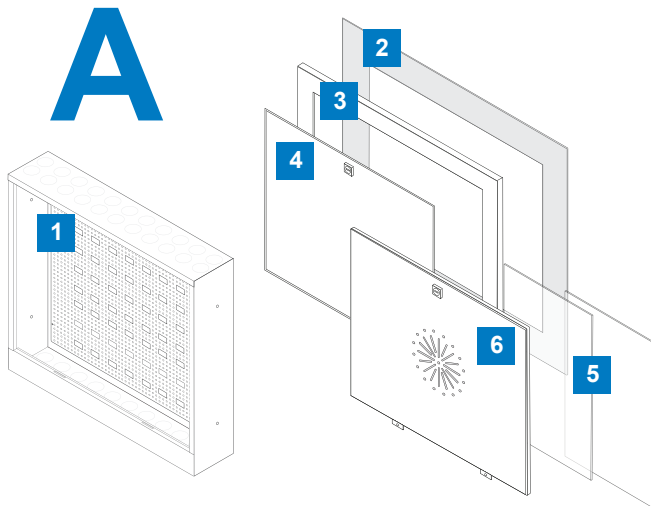

## Uponor Aqua PLUS | Modell FS | Grupp A

Grupp A finns med 108 mm eller 118 mm djup.  
Skåpet är avsett för värme eller tappvatten.  
Utstansade öppningar i botten är avsedda för Uponor Aqua PLUS Fördelarskåpsanslutning M7 i storlekarna S, M och L.  
I sortiment A finns tätskiktsram, ram, dörr, stänkskydd samt dräneringsdörr avsedd för takmontage, som tillval.

Sortiment Grupp A



## Uponor Aqua PLUS | Modell FS | Grupp A | Sortiment

RSK nr	Uponor nr	Beskrivning	Produkt
2054522	1088751	Uponor Aqua PLUS Fördelarskåp FS A, 350x350x118mm	FS A <b>1</b>
2054523	1088752	Uponor Aqua PLUS Fördelarskåp FS A, 350x350x108mm	FS A <b>1</b>
2054524	1088753	Uponor Aqua PLUS Fördelarskåpsdörr A, 320x280mm	A <b>4</b>
2054525	1088754	Uponor Aqua PLUS Fördelarskåpsram A, 390x385mm	A <b>3</b>
2054526	1088755	Uponor Aqua PLUS Tätskiktsram A, 470x430mm	A <b>2</b>
2054527	1088756	Uponor Aqua PLUS Dräneringsdörr A, 320x280mm	A <b>6</b>
2054528	1088757	Uponor Aqua PLUS Stänkskydd A, 195x345mm	A <b>5</b>

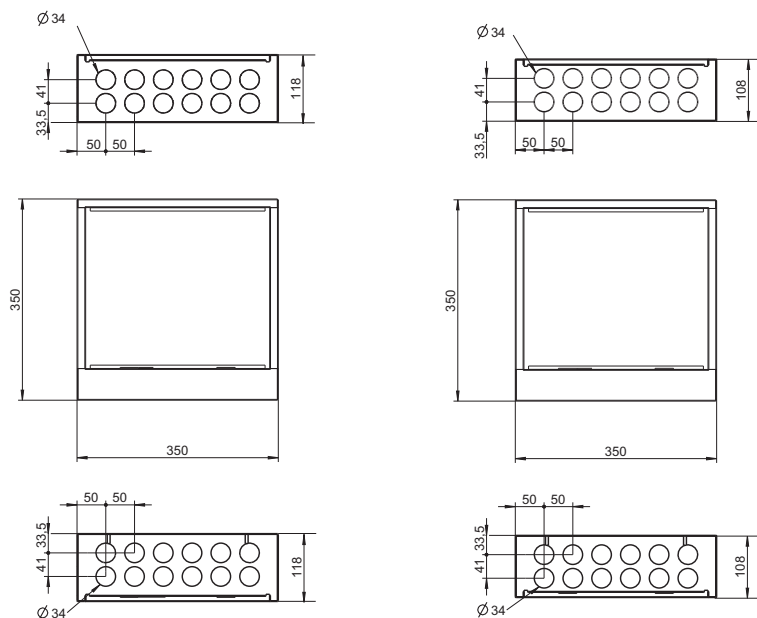

RSK-nr 2054522

RSK-nr 2054523

# B

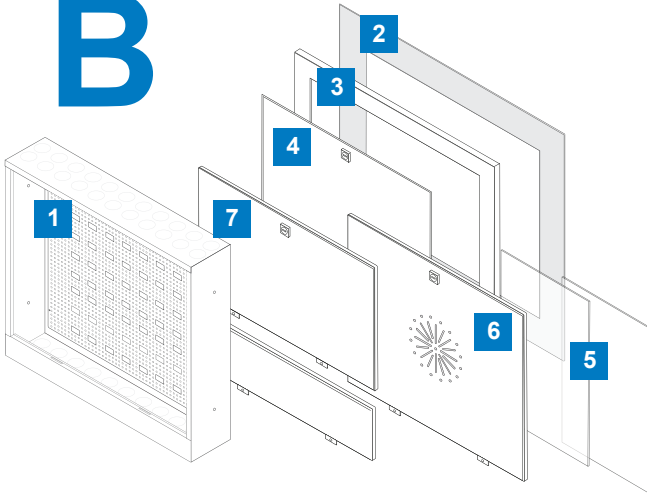

## Uponor Aqua PLUS | Modell FS och RS | Grupp B

Grupp B finns med 108 mm eller 118 mm djup.  
Skåpen är avsedda för värme eller tappvatten.  
Utstansade öppningar i botten är avsedda för Uponor Aqua PLUS Fördelarskåpsanslutning M7 i storlekarna S, M, L och XL. I sortiment B finns tätskiktsram, ram, dörr, stänkskydd, dräneringsdörr avsedd för takmontage samt dörr för frontmatning, som tillval.

Sortiment Grupp B



## Uponor Aqua PLUS | Modell FS och RS | Grupp B | Sortiment

RSK nr	Uponor nr	Beskrivning	Produkt
2054529	1088758	Uponor Aqua PLUS Fördelarskåp FS B, 550x500x118mm	FS B <b>1</b>
2054530	1088759	Uponor Aqua PLUS Fördelarskåp FS B, 550x500x108mm	FS B <b>1</b>
2054531	1088760	Uponor Aqua PLUS Fördelarskåp RS B, 550x500x108mm	RS B <b>1</b>
2054532	1088761	Uponor Aqua PLUS Fördelarskåpsdörr B, 520x430mm	B <b>4</b>
2054533	1088762	Uponor Aqua PLUS Fördelarskåpsram B, 590x535mm	B <b>3</b>
2054534	1088763	Uponor Aqua PLUS Tätskiktsram B, 670x580mm	B <b>2</b>
2054535	1088764	Uponor Aqua PLUS Dräneringsdörr B, 520x430mm	B <b>6</b>
2054536	1088765	Uponor Aqua PLUS Dörr, Frontmatning B, 520x430mm	B <b>7</b>
2054537	1088766	Uponor Aqua PLUS Stänkskydd B, 295x495mm	B <b>5</b>

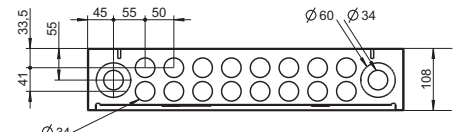
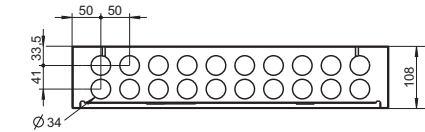
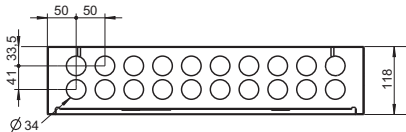
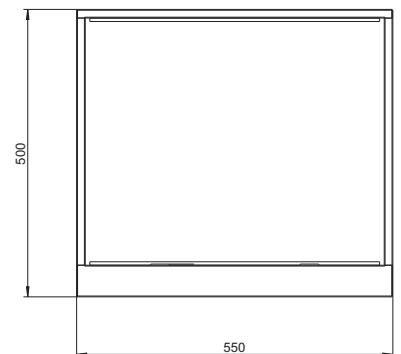
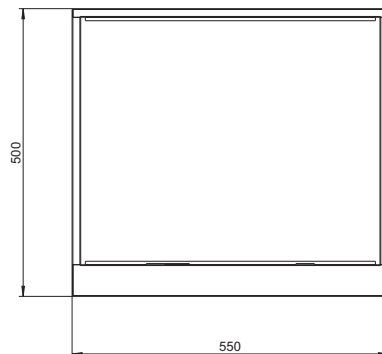
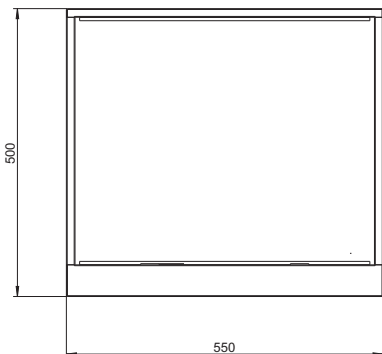
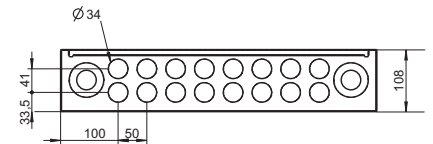
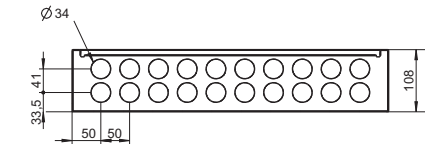
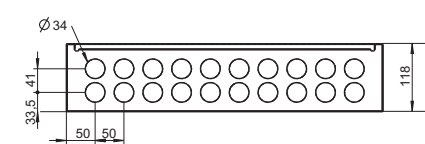

RSK-nr 2054529

RSK-nr 2054530

RSK-nr 2054531

# C

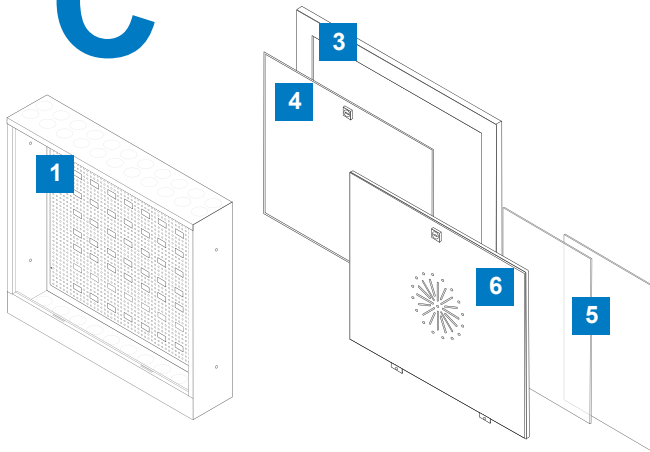

## Uponor Aqua PLUS | Modell FS | Grupp C

Grupp C finns med 108 mm eller 118 mm djup.

Skåpet är avsett för värme eller tappvatten.

Utstansade öppningar i botten är avsedda för Uponor Aqua PLUS Fördelarskåpsanslutning M7 i storlekarna S, M och L.

I sortiment C finns ram, dörr, stänkskydd samt dräneringsdörr avsedd för takmontage, som tillval.

Sortiment Grupp C



## Uponor Aqua PLUS | Modell FS | Grupp C | Sortiment

RSK nr	Uponor nr	Beskrivning	Produkt
2054538	1088767	Uponor Aqua PLUS Fördelarskåp FS C, 750x500x118mm	FS C <b>1</b>
2054539	1088768	Uponor Aqua PLUS Fördelarskåp FS C, 750x500x108mm	FS C <b>1</b>
2054540	1088769	Uponor Aqua PLUS Fördelarskåpsdörr C, 720x430mm	C <b>4</b>
2054541	1088770	Uponor Aqua PLUS Fördelarskåpsram C, 790x535mm	C <b>3</b>
2054542	1088772	Uponor Aqua PLUS Dräneringsdörr C, 720x430mm	C <b>6</b>
2054543	1088773	Uponor Aqua PLUS Stänkskydd C, 395x495mm	C <b>5</b>

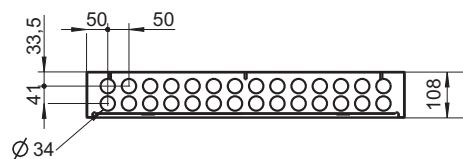
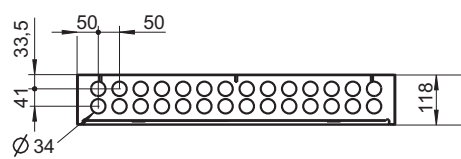
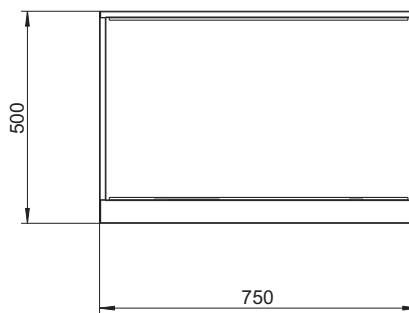
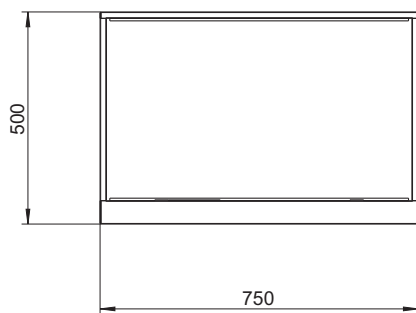
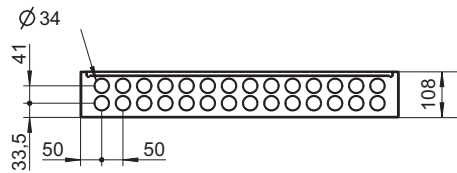
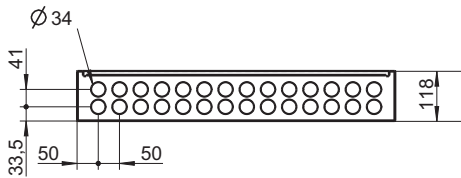

RSK-nr 2054538

RSK-nr 2054539

# D

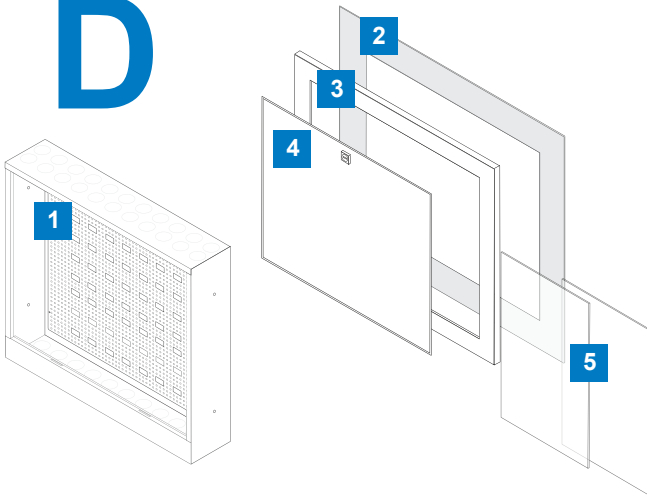

## Uponor Aqua PLUS | Modell FS | Grupp D

Grupp D finns med 118 mm djup.

Skåpet är avsett för värme eller tappvatten.

Utstansade öppningar i botten är avsedda för Uponor Aqua PLUS Fördelarskåpsanslutning M7 i storlekarna S, M och L.

I sortiment D finns tätskiktsram, ram, dörr och stänkskydd, som tillval.

Sortiment Grupp D



## Uponor Aqua PLUS | Modell FS | Grupp D | Sortiment

RSK nr	Uponor nr	Beskrivning	Produkt
2054544	1088774	Uponor Aqua PLUS Fördelarskåp FS D, 350x550x118mm	FS D 1
2054545	1088775	Uponor Aqua PLUS Fördelarskåpsdörr D, 320x480mm	D 4
2054546	1088776	Uponor Aqua PLUS Fördelarskåpsram D, 390x585mm	D 3
2054547	1088771	Uponor Aqua PLUS Tätskiktsram D, 470x630mm	D 2
2054548	1088778	Uponor Aqua PLUS Stänkskydd D, 195x545mm	D 5

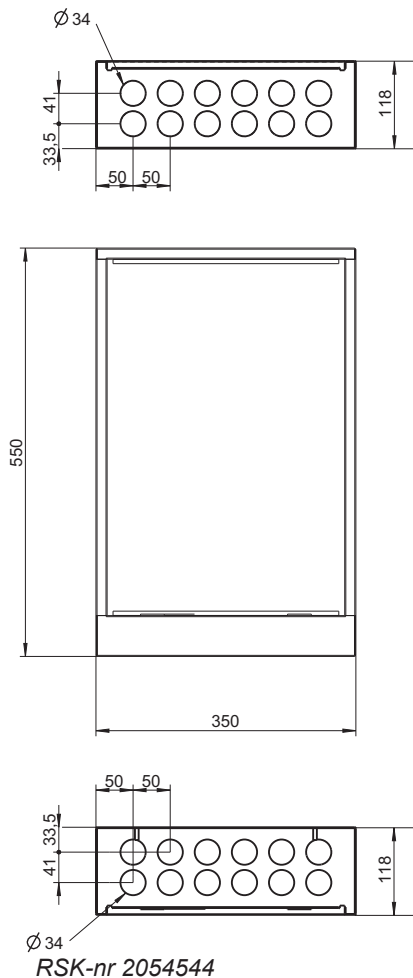



# E

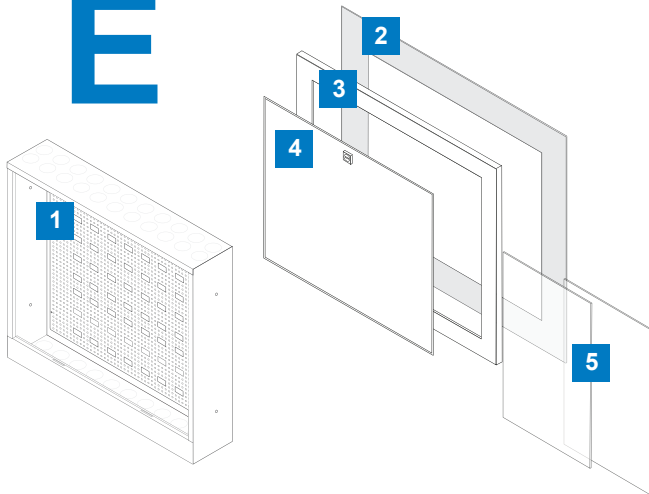

## Uponor Aqua PLUS | Modell FS | Grupp E

Grupp E finns med 108 mm och 118 mm djup.  
Skåpet är avsett för värme eller tappvatten.  
Utstansade öppningar i botten är avsedda för Uponor Aqua PLUS Fördelarskåpsanslutning M7 i storlekarna S, M och L.  
I sortiment E finns tätskiktsram, ram, dörr och stänkskydd, som tillval.

Sortiment Grupp E



## Uponor Aqua PLUS | Modell FS | Grupp E | Sortiment

RSK nr	Uponor nr	Beskrivning	Produkt
2054549	1088779	Uponor Aqua PLUS Fördelarskåp FS E, 550x700x118mm	FS E <b>1</b>
2054550	1088780	Uponor Aqua PLUS Fördelarskåp FS E, 550x700x108mm	FS E <b>1</b>
2054551	1088781	Uponor Aqua PLUS Fördelarskåpsdörr E, 520x630mm	E <b>4</b>
2054552	1088782	Uponor Aqua PLUS Fördelarskåpsram E, 590x735mm	E <b>3</b>
2054553	1088777	Uponor Aqua PLUS Tätskiktsram E, 670x780mm	E <b>2</b>
2054554	1088783	Uponor Aqua PLUS Stänkskydd E, 295x695mm	E <b>5</b>

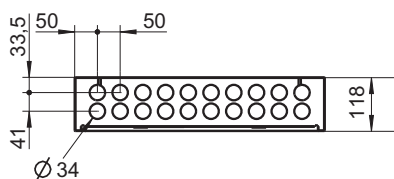
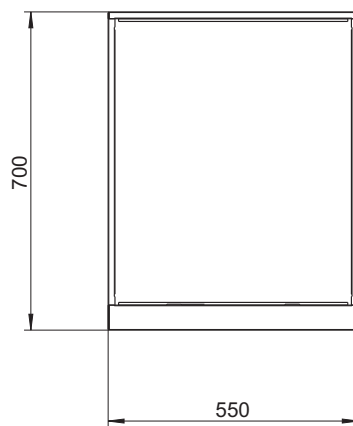
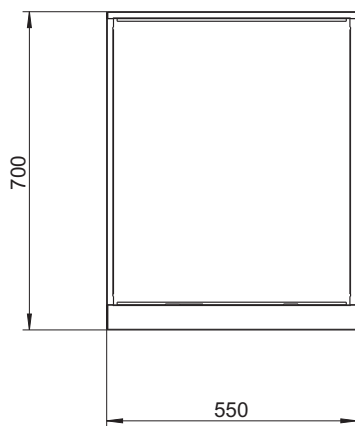
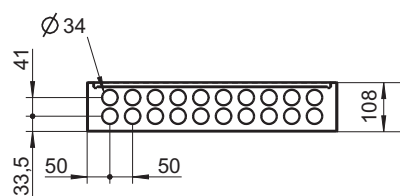
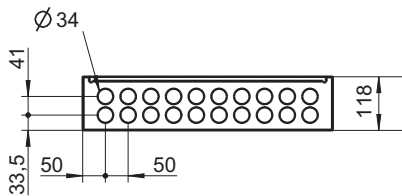

RSK-nr 2054549

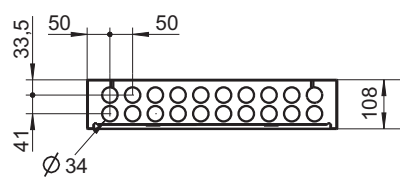

RSK-nr 2054550

# F

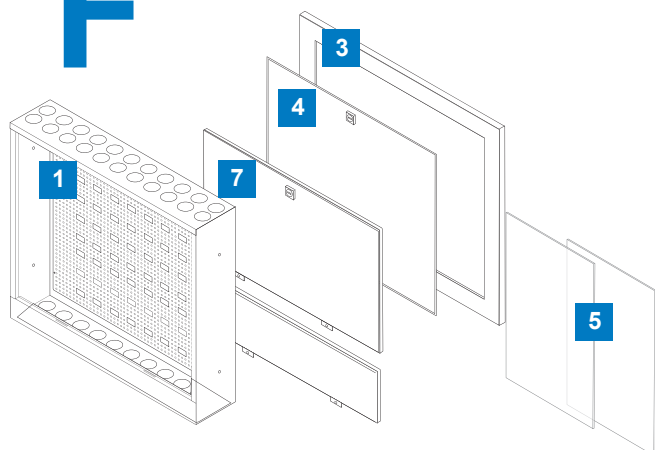

## Uponor Aqua PLUS | Modell IS och CC | Grupp F

Grupp F finns med 118, 125 och 205 mm djup.  
Modell IS är avsett för inkommande vatten till småhus och med ett djup på 125 mm ryms vattenmätare. Modell IS kan även som Modell CC användas som kombiskåp för värme och tappvarmvatten. I sortiment F finns ram, dörr, stänkskydd och dörr avsedd för frontmatning, som tillval.

Sortiment Grupp F



## Uponor Aqua PLUS | Modell IS och CC | Grupp F | Sortiment

RSK nr	Uponor nr	Beskrivning	Produkt
2054555	1088784	Uponor Aqua PLUS Fördelarskåp IS F, 550x850x125mm	IS F <b>1</b>
2054556	1088785	Uponor Aqua PLUS Fördelarskåp CC F, 550x850x118mm	CC F <b>1</b>
2054557	1088786	Uponor Aqua PLUS Fördelarskåp CC F, 550x850x205mm	CC F <b>1</b>
2054558	1088787	Uponor Aqua PLUS Fördelarskåpsdörr F, 520x780mm	F <b>4</b>
2054559	1088788	Uponor Aqua PLUS Fördelarskåpsram F, 590x885mm	F <b>3</b>
2054560	1088789	Uponor Aqua PLUS Dörr, Frontmatning F, 520x780mm	F <b>7</b>
2054561	1088790	Uponor Aqua PLUS Stänkskydd F, 295x845mm	F <b>5</b>

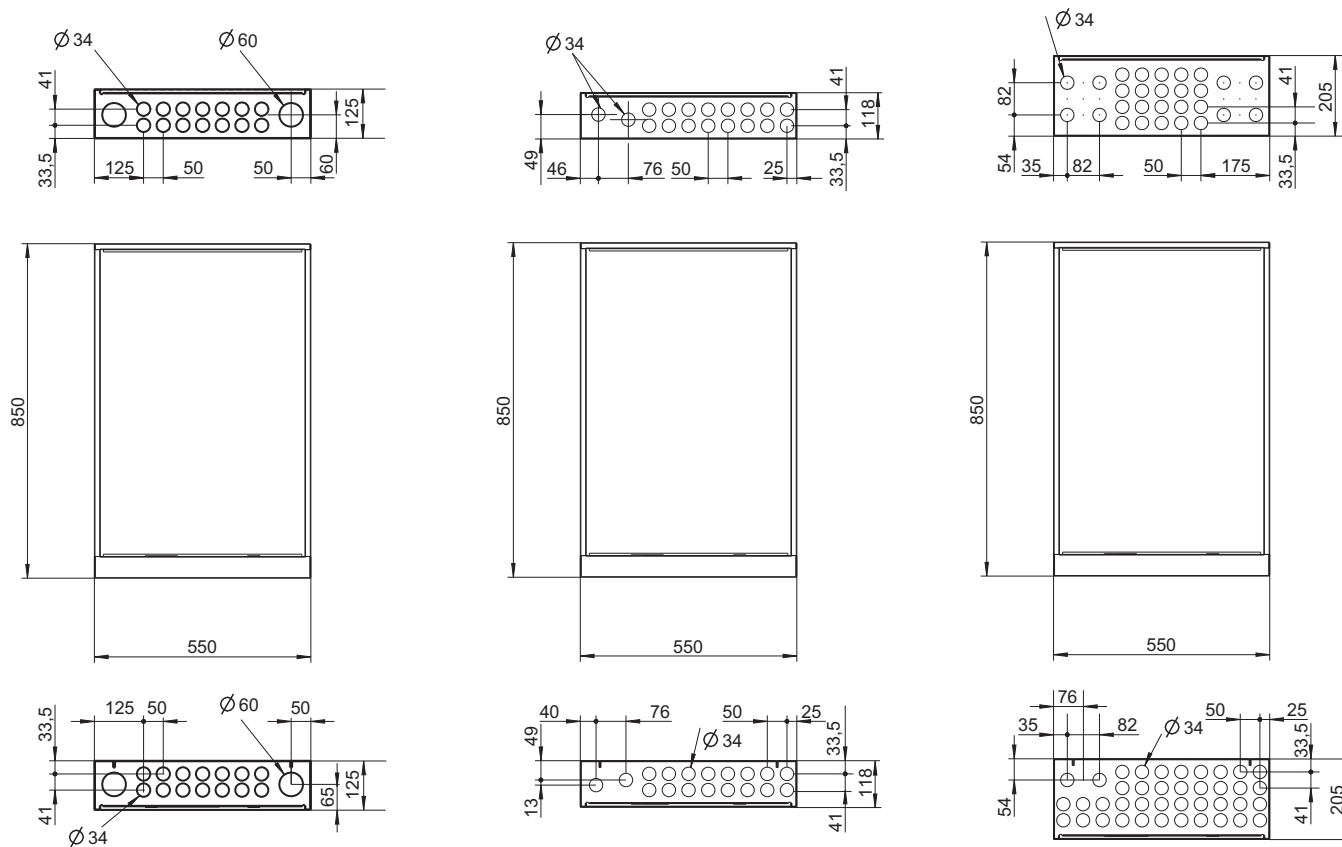

RSK-nr 2054555

RSK-nr 2054556

RSK-nr 2054557

# G

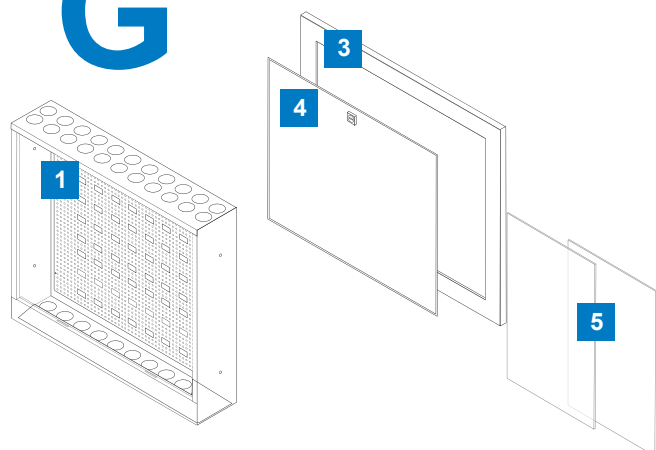

## Uponor Aqua PLUS | Modell CC | Grupp G

Grupp G finns med 118 mm och 205 mm djup.  
Skåpet är avsett för värme och tappvarmvatten.  
Utstansade öppningar i botten är avsedda för Uponor Aqua PLUS Fördelarskåpsanslutning M7 i storlekarna S, M och L.  
I sortiment G finns ram, dörr och stänkskydd som tillval.

Sortiment Grupp G



## Uponor Aqua PLUS | Modell CC | Grupp G | Sortiment

RSK nr	Uponor nr	Beskrivning	Produkt
2054562	1088791	Uponor Aqua PLUS Fördelarskåp CC G, 850x850x118mm	CC G <b>1</b>
2054563	1088792	Uponor Aqua PLUS Fördelarskåp CC G, 850x850x205mm	CC G <b>1</b>
2054564	1088793	Uponor Aqua PLUS Fördelarskåpsdörr G, 820x780mm	G <b>4</b>
2054565	1088794	Uponor Aqua PLUS Fördelarskåpsram G, 890x885mm	G <b>3</b>
2054566	1088795	Uponor Aqua PLUS Stänkskydd G, 445x845mm	G <b>5</b>

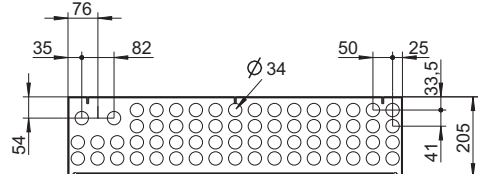
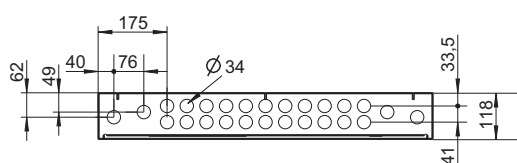
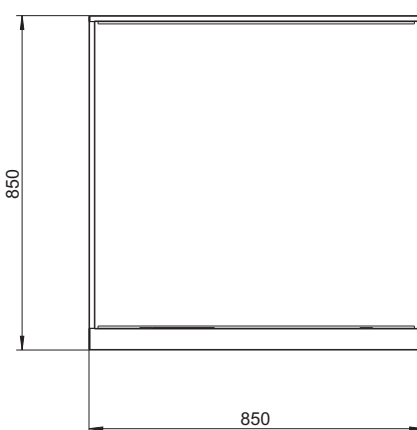
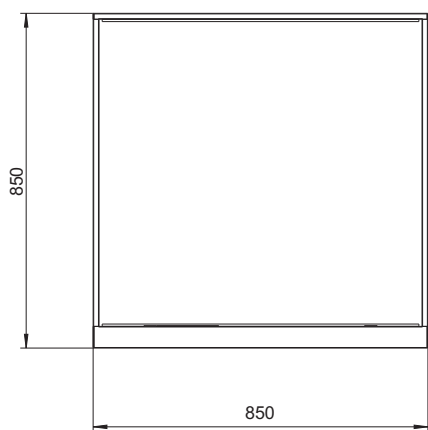
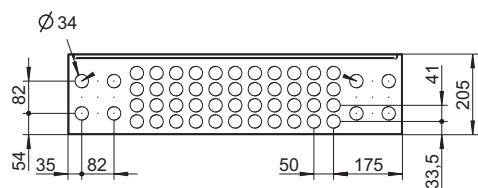
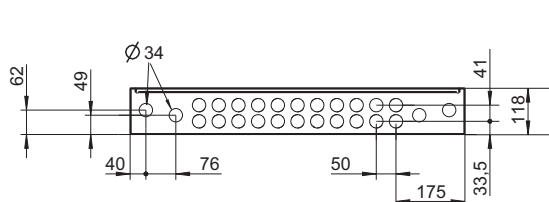

RSK-nr 2054562

RSK-nr 2054563

# H

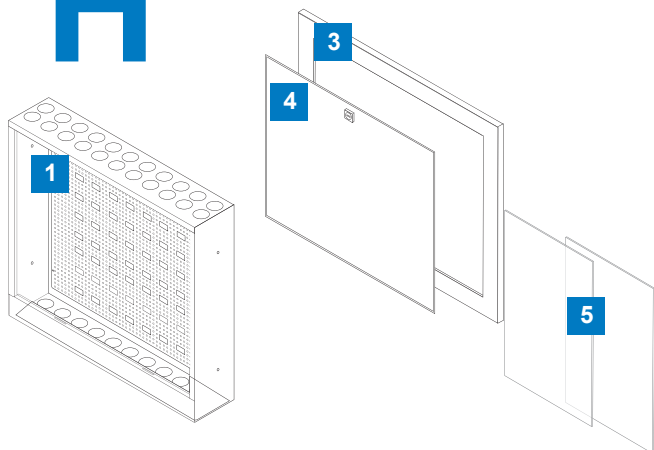

## Uponor Aqua PLUS | Modell CC | Grupp H

Grupp H finns med 205 mm djup.

Skåpet är avsett för värme och tappvarmvatten.

Utstansade öppningar i botten är avsedda för Uponor Aqua PLUS Fördelarskåpsanslutning M7 i storlekarna S, M och L.

I sortiment H finns ram, dörr och stänkskydd som tillval.

Sortiment Grupp H



## Uponor Aqua PLUS | Modell CC | Grupp H | Sortiment

RSK nr	Uponor nr	Beskrivning	Produkt
2054567	1088796	Uponor Aqua PLUS Fördelarskåp CC H, 550x1300x205mm	CC H <b>1</b>
2054568	1088797	Uponor Aqua PLUS Fördelarskåpsdörr H, 520x1230mm	H <b>4</b>
2054569	1088798	Uponor Aqua PLUS Fördelarskåpsram H, 590x1335mm	H <b>3</b>
2054570	1088799	Uponor Aqua PLUS Stänkskydd H, 295x1295mm	H <b>5</b>

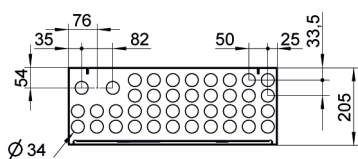
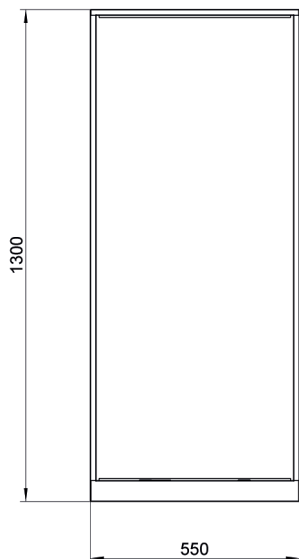
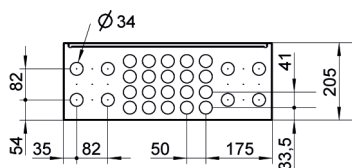

RSK-nr 2054567

# J

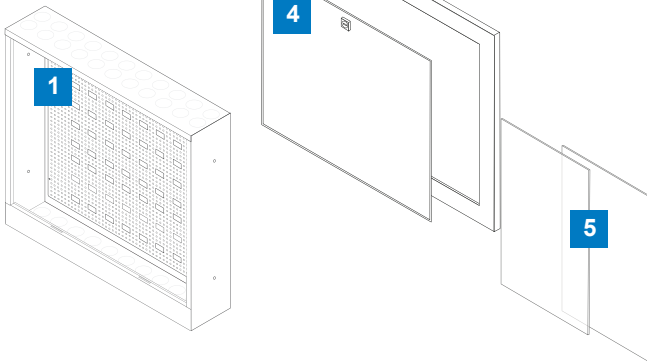

## Uponor Aqua PLUS | Modell IS och CC | Grupp J

Grupp J finns med 150 mm och 205 mm djup.

Modell IS är avsett för inkommande vatten till småhus och med ett djup på 150 mm ryms vattenmätare. Modell IS kan även som Modell CC användas som kombiskåp för värme och tappvarmvatten. I sortiment J finns ram, dörr och stänk-skydd som tillval.

Sortiment Grupp J



## Uponor Aqua PLUS | Modell IS och CC | Grupp J | Sortiment

RSK nr	Uponor nr	Beskrivning	Produkt
2054571	1088800	Uponor Aqua PLUS Fördelarskåp IS J, 550x1050x150mm	IS J <b>1</b>
2054572	1088801	Uponor Aqua PLUS Fördelarskåp CC J, 550x1050x205mm	CC J <b>1</b>
2054573	1088802	Uponor Aqua PLUS Fördelarskåpsdörr J, 520x980mm	J <b>4</b>
2054574	1088803	Uponor Aqua PLUS Fördelarskåpsram J, 590x1085mm	J <b>3</b>
2054575	1088804	Uponor Aqua PLUS Stänkskydd J, 295x1045mm	J <b>5</b>

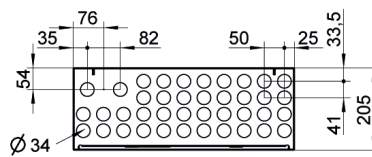
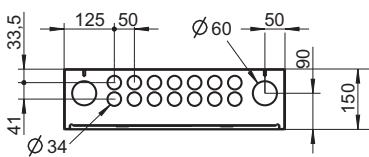
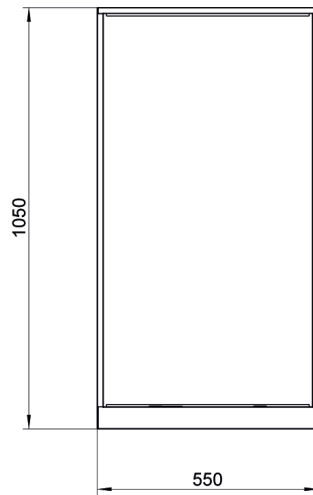
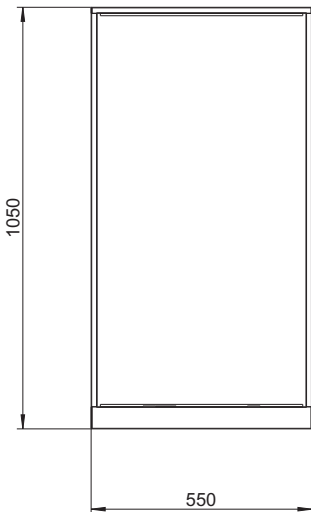
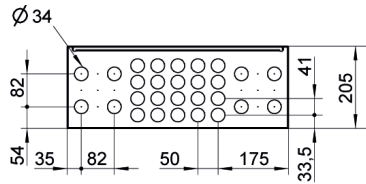
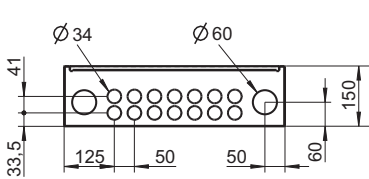

RSK-nr 2054571

RSK-nr 2054572

# K

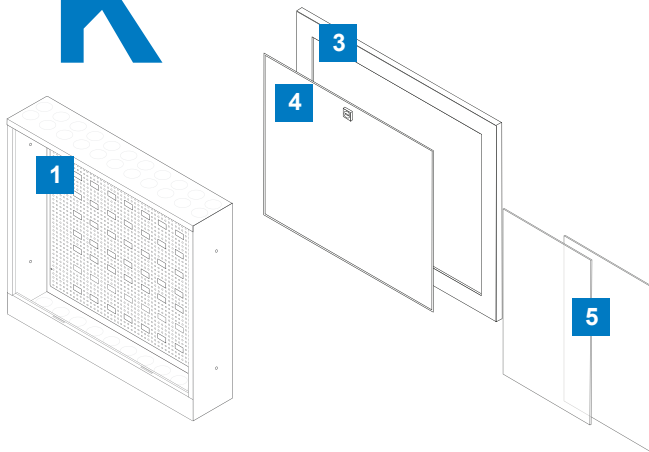

## Uponor Aqua PLUS | Modell IS | Grupp K

Grupp K finns med 125 mm djup.

Skåpet är avsett för inkommande vatten till småhus och med ett djup på 125 mm ryms vattenmätare. I sortiment K finns ram, dörr och stänkskydd som tillval.

Sortiment Grupp K

1 3 4 5

## Uponor Aqua PLUS | Modell IS | Grupp K | Sortiment

RSK nr	Uponor nr	Beskrivning	Produkt
2054576	1088805	Uponor Aqua PLUS Fördelarskåp IS K, 550x650x125mm	IS K 1
2054577	1088806	Uponor Aqua PLUS Fördelarskåpsdörr K, 520x580mm	K 4
2054578	1088807	Uponor Aqua PLUS Fördelarskåpsram K, 590x685mm	K 3
2054579	1088808	Uponor Aqua PLUS Stänkskydd K, 295x645mm	K 5

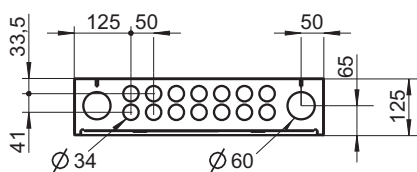
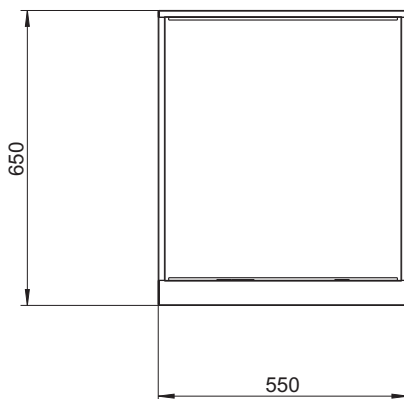
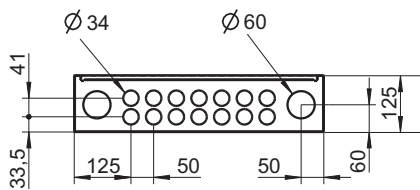

RSK-nr 2054576

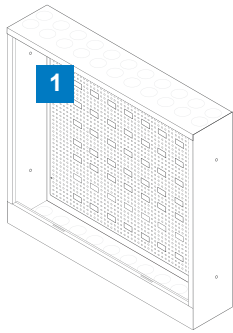

## Uponor Aqua PLUS | Modell VU | Grupp L

Grupp L finns med 70 mm djup.

Skåpet är avsett som vattenutkastarskåp. Skåpet kan även användas för kall- och varmvatten. Lucka och stänkskydd medföljer detta skåp.

Sortiment Grupp L

**1** (Lucka och stänkskydd medföljer detta skåp.)

## Uponor Aqua PLUS | Modell VU | Grupp L | Sortiment

RSK nr	Uponor nr	Beskrivning	Produkt
2054400	1087409	Uponor SPI Aqua PLUS Vattenutkastarskåp VU L 250x250x70	VU L <b>1</b>

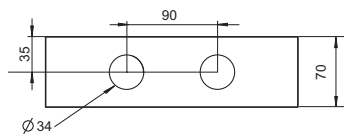
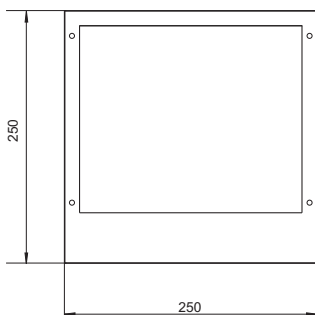
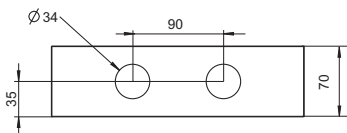

RSK-nr 2054400

## Uponor Aqua PLUS | Övrigt | Sortiment

RSK nr	Uponor nr	Beskrivning	Produkt
2054583	1088812	Uponor Aqua PLUS Tillbehörssats A-K	Tillb.sats A-K
2054585	1088814	Uponor SPI Aqua PLUS Fäst-Set För Ram A-K	Ram A-K
2054586	1088815	Uponor Aqua PLUS Propp-Set För Skåp A-L, 34mm	Skåp A-L
2054587	1088816	Uponor SPI Aqua PLUS Fördelarskåplås A-K	Lås A-L

# uponor

**Uponor AB**  
Uponor VVS  
Box 2  
721 03 Västerås

**T** 0223-380 00  
**W** [www.uponor.se](http://www.uponor.se)

6011/09/2019



[www.uponor.se](http://www.uponor.se)