

**Încălzire și răcire radiantă,
sisteme de alimentare cu apă
și țevi preizolate**

Catalog 2024/2025

uponor



Sisteme de încălzire și răcire

Încălziri prin pardoseală - sisteme umede

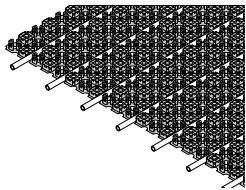

Minitec

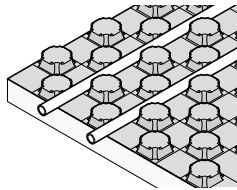

Tecto

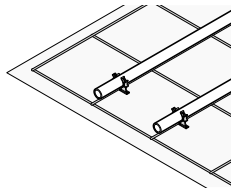

Classic

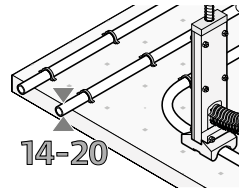

Smart Tacker



Smart Nub

Înălțime totală sistem (cu izolație termică unde este cazul)

1.5 - 3 cm

7 - 10 cm

8-10 cm

9 cm

8 cm

Încălziri prin pardoseală - sisteme uscate - cu plăci de aluminiu

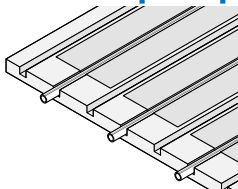

Siccus 14

Înălțime totală sistem

3 - 5 cm



Siccus Mini

Înălțime totală sistem

1.5 - 2.1 cm

Încălziri & răciri prin pereți și tavane - sisteme umede și uscate

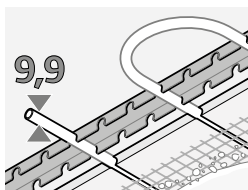

Minitec (tencuit)

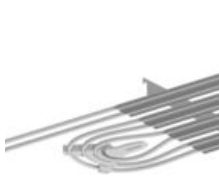

Thermatop S



Renovis (prefabricat)

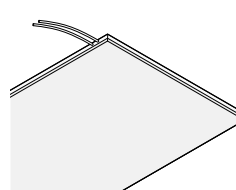

Teporis (prefabricat)



Thermatop M

Putere maximă răcire (putere unitară în condiții normale de umiditate)

65 W/m²

55 W/m²

40 W/m²

63 W/m²

70 W/m²

Încălziri & răciri industriale și degivrare

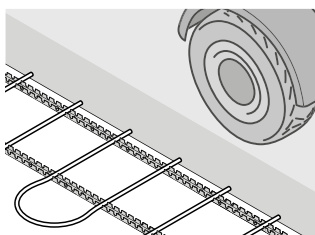

Magna

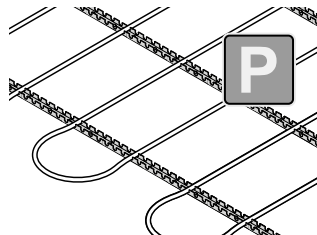

Meltaway

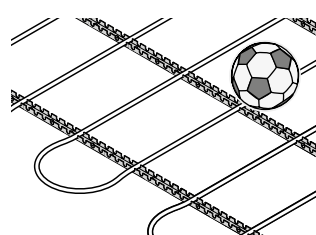

Sport

Cuprins

Încălzire și răcire radiantă

Listă sisteme aplicații

Uponor Minitec	Încălzire prin pardoseală cu înălțime mică pentru renovări 9.9	6
Uponor Tecto	Încălzire/răcire prin pardoseală cu placă cu nuturi pentru țevile 14, 16, 17	11
Uponor Smart Nub / Nubos	Încălzire/răcire prin pardoseală cu placă cu nuturi	16
Uponor Tacker	Încălzire/răcire prin pardoseală cu Tacker și cleme prindere pentru 14, 16, 17, 20	22
Uponor Classic	Soluție cu plasă de sârmă pentru fixare a țevilor de dimensiunile 16, 17, 20	30
Uponor Capsula	Încălzire/răcire prin pardoseală	34
Uponor HEP	Încălzire/răcire radiantă prin pardoseală – sistem uscat pentru montaj între grinzile de lemn	36
Uponor Tignum 17	Încălzire/răcire radiantă prin pardoseală cu țevă de 17	38
Uponor Siccus Mini	Încălzire/răcire radiantă prin pardoseală – sistem uscat ultra subțire	39
Uponor Siccus 12	Panouri ultra șoare pentru încălzire prin pardoseală uscată pentru țevile de 12	41
Uponor Siccus 14	Panouri ultra șoare pentru încălzire prin pardoseală uscată pentru țevile de 14	42
Uponor Calma 20	Panouri ultra șoare pentru încălzire prin pardoseală uscată pentru țevile de 20	46
Uponor Renovis	Panouri radiante active pentru pereți și tavane cu țevi încorporate de 9.9 mm	48
Uponor Teporis	Panouri de răcire și încălzire cu țevi încorporate de 9.9 mm și izolație termică	54
Uponor Thermatop	Regiștrii de țevă pentru încălzire și răcire prin tavan	58
Uponor Siccus wall	Încălzire/ răcire prin pereți – sistem uscat	63
Uponor Magna	Sistem radiant de încălzire/răcire în zonele comerciale și industriale	65
Uponor Contec	TABS	74
Uponor Contec ON Rapex	TABS	80
Uponor Contec ON Q&E	TABS	82
Uponor Meltaway	Degivrări zone exterioare și stadioane cu țevi de PE Xa	86
Uponor Siccus Sport	Sistem de încălzire radiantă pentru pardoseli flotante la sălile de sport ???	89
Uponor Sport	Sistem de încălzire radiantă pentru pardoseli flotante la sălile de sport	92
Uponor Comfort Pipe PLUS	Încălzire prin pardoseală și radiatoare – țevă PE-Xa, 5 straturi	96
Uponor Comfort Pipe	Încălzire prin pardoseală și radiatoare – țevă PE-Xa- 9,9mm	98
Uponor Smart	Încălzire prin pardoseală PE-RT	99
Uponor Q&E		100
Uponor Flex-X	Racorduri	102
Uponor Fix	Sistem de fixare cu șine ultrașoară pentru tavane cu țevi de dimensiunea 9.9	103
Uponor Multi	Accesorii și componente pentru montajul sistemelor radiante	110

Distribuitoare

Uponor Vario S	Distribuitoare din oțel inoxidabil	114
Uponor Vario C	Distribuitoare din oțel inoxidabil	118
Uponor Vario B	Distribuitoare din oțel inoxidabil	120
Uponor Vario PLUS	Distribuitoare modulare plastic UFHC	124
Uponor Vario M	Distribuitoare plastic UFHC	129
Uponor Vario	Cutii de distribuitor	133

Țevi și fittinguri

Uponor MLCP Supply >20mm	Uni Pipe Plus și accesorii S-Press	136
Uponor Q&E Supply =20mm, >20	Țevi și accesorii Q&E	142

Grupuri de pompare/Control temperatură agent

Uponor Fluvia	Grupuri de pompare	149
---------------	--------------------	-----

Control temperatură cameră

Uponor Smatrix Wave	Automatizare inteligenta fara fir	156
Uponor Smatrix Base	Automatizare inteligenta cu fir	166
Uponor Smatrix Base PRO	Automatizare inteligenta pentru zone multiple	176
Uponor Base	Sistem de control zonal simplu 230 V	182
Uponor Space	Sistem de control pentru panourile de răcire și încălzire	188
Uponor Vario	Actuatoare	190
Uponor Smatrix Move		192
Uponor Smatrix		195

Cuprins

Module Prefabricate

Uponor Combi Port	Încălzire și apă caldă menajeră	198
Uponor Aqua Port M-INS	Apă caldă menajeră	214

Sisteme de țevi flexibile

Uponor Aqua Pipe		215
Uponor Radi Pipe		217
Uponor Combi Pipe		219
Uponor Teck		220
Uponor Comfort Pipe PLUS		96
Uponor Q&E		221
Uponor Flex-X		238
Uponor Uni-X		239
Uponor RS		240
Uponor Flex		243
Uponor Aqua Ambient	Rigole	247

Decibel

Uponor Decibel	Sistem de canalizare fonoabsorbantă	259
Uponor HypAir	Aeratoare de coloană	266

Sanitare- Sisteme de țevi multistrat

Țevi

Uponor Uni Pipe PLUS	Țeavă compozită multistrat fără sudură	267
Uponor Metallic Pipe PLUS	Țeavă compozită multistrat cu stratul exterior de culoare albă	269
Uponor MLC	Țeavă multistrat Uponor MLC	270
Uponor Teck	Tub de protecție pentru toate tipurile de țevi Uponor	271
Uponor Uni	Uponor accesorii universale pentru țevile multistrat	272

Fitinguri

Uponor S-Press PLUS	Fitinguri de sertizare cu cod de culoare cu siguranță la test de presiune	274
Uponor RS	Fitinguri modulare pentru dimensiuni mari	300
Uponor RTM	Fitinguri de racordare la apa de robinet și radiator	304
Uponor Uni-X	Fitinguri de compresie cu Eurocon pentru țevi multistrat	307
Uponor Uni-C	Fitinguri cu compresie standard Uponor 1/2"	309

Distribuție locală a căldurii

Uponor Ecoflex VIP Thermo	Țevi preizolate pentru distribuția agentului de încălzire sau răcire cu montaj îngropat	312
Uponor Ecoflex Thermo	Țevi preizolate pentru distribuția agentului de încălzire sau răcire cu montaj îngropat	314
Uponor Ecoflex Varia	Țevi preizolate pentru distribuția agentului de încălzire sau răcire cu montaj îngropat	316
Uponor Ecoflex Aqua	Țevi preizolate pentru distribuția apei calde menajere cu recirculare cu montaj îngropat	318
Uponor Ecoflex Quattro	Țevi preizolate pentru distribuția încălzirii și apei calde menajere/recirculare cu montaj îngropat	321
Uponor Ecoflex Supra	Țevi preizolate pentru distribuția apei reci sau răcite cu montaj îngropat	322
Uponor Ecoflex Supra PLUS	Țevi preizolate pentru distribuția apei reci cu protecție ațiingheț cu montaj îngropat	323
Uponor Wipex	Fitinguri de alamă pentru conectarea țevilor de PE-Xa	325
Uponor Q&E		335
Uponor Ecoflex	Accesorii pentru țevi preizolate	340

Scule

Tăiere și pregătire		349
Sertizare		352
Expandare		356
Montaj		359
Desfășurare		360
Altele		361

Aplicații



Pardoseală



Perete



Tavan

Minitec

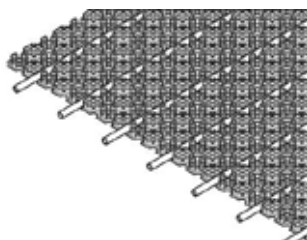

Uponor Minitec este o soluție pentru o suprafață existentă de tip beton, lemn și gresie. Sistemul are o înălțime de doar 15 mm și se compune din placă specială autoadezivă și țevă PE-Xa de 9.9 mm. Sistemul Minitec

este optimizat pentru încălzirea radiantă la clădiri rezidențiale unde înălțimea este limitată.

Avantaje

Ideal pentru renovări datorită înălțimii reduse de montaj
Potrivit pentru montajul direct pe suprafețele existente
Inerție redusă, timp scurt de răspuns
Economie de energie: temperaturi reduse ale agentului termic



Specificații

- Sistem de fixare autoadeziv pentru încălzirea prin pardoseală Minitec cu înălțime redusă
- Se poate fixa direct pe podeaua existentă sau pe un strat de izolație specificat în documentația tehnică
- Se utilizează împreună cu țevile Uponor Minitec PE-Xa 9.9 x 1.1 mm; permite montajul țevilor drept sau în diagonală
- Clasa de rezistență la foc E conform EN 13501-1
- Combustie standard, clasa de materiale de construcție B2, conform DIN 4102
- Pas montaj țevă în cm: Vz 5, 10, 15
- Suprafața utilă a unei plăci: 0,77m²

Aplicații

- încălzire și răcire radiantă prin pardoseală
- înălțime foarte redusă a sistemului
- se utilizează doar cu șape speciale

Certificări

- DIN CERTCO: 7F170-F

Uponor Minitec placă suport autoadezivă

- Placă suport autoadezivă pentru țevi; placa Minitec este perforată pentru instalare între podea și șapă; cu spate autoadeziv pentru fixarea corectă a șapei și a pardoselilor cu gresie.



Item no.	Dimensiune	h mm	l mm	b mm	Area	ND -	A m ²	culoare	Cant. 2	U.A.	U.M.
1005261	15,4m ² 9,9x1,1	12	1120	720	0,806	15	0,77	RAL 9017	123.2	15.4	m ²

Uponor Fix cleme șină pt. țevă

- cleme șină pentru fixare țevi 9.9mm
- c-c 20mm



Item no.	Dimensiune	c/c1 mm	l mm	do mm	b mm	culoare	Cant. 2	U.A.	U.M.
1005274	9,9mm c/c20mm 2,5m	20	2500	10	24	gri	25	2.5	m



Minitec

Uponor Minitec bandă perimetrală

- Bandă perimetrală pentru sistemul Minitec, conform DIN 18560, realizată din polietilenă cu suport autoadeziv; banda autoadezivă pe fața exterioară asigură etanșarea.

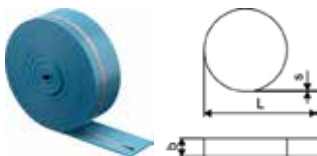

Item no.	Dimensiune	l mm	s mm	b mm	culoare	Cant. 2	U.A.	U.M.
1005267	20m 80x8mm	20000	8	80	albastru		200	m

Uponor Minitec profil de dilatare cu talpă

- Profil de dilatare autoadeziv din spumă de polietilenă și corp din PVC dur, pentru separarea zonelor de șapă (de exemplu, la uși) și pentru a absorbi dilatarea șapei. Pentru rosturi de dilatare conform DIN 18560-2.



Item no.	Dimensiune	l mm	s mm	b mm	h mm	culoare	Cant. 2	U.A.	U.M.
1085980	0,9m 40x10mm	900	10	50	40	albastru	600	10	buc
1085981	1,3m 40x10mm	1300	10	50	40	albastru	600	10	buc



Uponor Comfort Pipe țevă PE-Xa Minitec

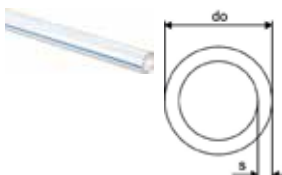

Item no.	Dimensiune	do mm	do1 mm	s mm	culoare	p bar	Cant. 2	U.A.	U.M.
1063288	9,9x1,1 120m	9,9	1,1	1,1	natural	6	1680	120	m
1063289	9,9x1,1 240m	9,9	1,1	1,1	natural	6	2640	240	m
1063381	9,9x1,1 480m	9,9	1,1	1,1	natural	6	2880	480	m

Uponor Minitec tub de protecție

- Fabricat din PE-LD, pentru protecția țevilor UFH de până la 9,9 mm în zonele rosturilor de dilatație.



Item no.	Dimensiune	l mm	s mm	b mm	Cant. 2	U.A.	U.M.
1005269	9,9mm 300x2mm	300	2,0	35	3600	30	buc

Uponor Minitec racord cu compresie

- Eurocon
- Alamă

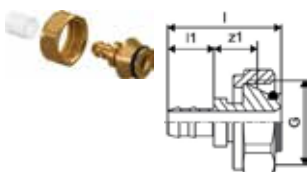

Item no.	Dimensiune	G tol	l mm	l1 mm	z1 mm	Cant. 2	U.A.	U.M.
1005266	9,9x1,1-G3/4"Euro	3/4	35	14	14	100	10	buc

Minitec

Uponor Minitec niplu egal

- Q&E
- Alamă
- Cu inele Q&E



Item no.	Dimensiune	l mm	l1 mm	l2 mm	s mm	z1 mm	p bar	Cant. 2	U.A.	U.M.
1005264	9,9x1,1	33	14	14	1,1	4	6	100	10	buc



Uponor Minitec racord cu FE și inele

- Q&E
- Alamă
- Cu inele Q&E



Item no.	Dimensiune	l mm	l1 mm	l2 mm	R tol	z1 mm	p bar	Cant. 2	U.A.	U.M.
1005265	9,9-R1/2"MT	38	16	14	1/2	8	6	100	10	buc

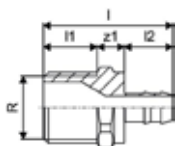

Uponor Minitec inel natur

- PE-Xa



Item no.	Dimensiune	di mm	l mm	do mm	p bar	Cant. 2	U.A.	U.M.
1005263	9,9x1,1	10,3	15	13,9	6	1600	10	buc

Uponor Fluvia racord bifurcat

- Fiting bifurcat din alamă
- Conectarea directă a 2 circuite de pardoseală pe grup Push 12



Item no.	Dimensiune	c/c mm	l mm	Cant. 2	U.A.	U.M.
1005675	2xG3/4-3/4"Euro	40	50	50	1	Set

Uponor Fluvia T grup de pompare Push-12 AC-G

- Grup de pompare cu actuator 230 V
- Temperatura maximă pe circuitul secundar 50°C



Item no.	G tol	G1 tol	l mm	l1 mm	l2 mm	b mm	b1 mm	b2 mm	h mm	h1 mm	w mm	Cant. 2	U.A.	U.M.
1095128	5/8	3/4	332	38	129	40	65	60	84	42	202	60	1	buc

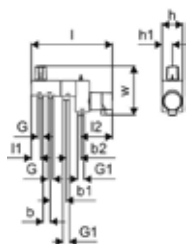

Uponor Vario ventil umplere/golire

- Pentru grupul de pompare Push 12
- Conexiune furtun



Item no.	Dimensiune	L mm	W mm	H mm	W kg	IG tol	AG tol	Cant. 2	U.A.	U.M.
1061802	3/4" - 3/4"	105	73	47	0,596	3/4	3/4	10	1	Set

Uponor Multi curbă conductoare plastic

- Plastic rezistent la impact
- Curbă conducătoare 90°



Item no.	Dimensiune	di mm	l mm	z mm	h mm	Cant. 2	U.A.	U.M.
1135490	10-12	13	100	55	19	360	60	buc

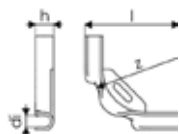

Uponor Base termostat cu roțiță T-23 standard

- Termostat cu roțiță cu scală marcată
- Control simplu on/off (bimetal)
- Limitatoare mecanice de cursă minim și maxim
- Pentru conectare la unitățile de comandă Uponor 230V
- Gama de temperaturi: +5°C ... +30°C
- Cablu: 4x 1.5mm²
- Lungime maximă cablu: 100m
- Clasa de protecție: IP30
- Culoare: RAL9010



Item no.	Dimensiune	l mm	h mm	w mm	TA V	culoare	Cant. 2	U.A.	U.M.
1058422	230V RAL9010	75	15	80	230	RAL 9010	160	1	buc

Uponor Vario actuator retrofit NC

- include 4 inele adaptoare pentru montaj, instrucțiuni de montaj
- compatibil cu distribuitorii Vario B și 80% din distribuitorii de la alți furnizori
- funcția "first open"
- înălțime: 61mm + inel adaptor
- lungimea cursei: 5mm
- cablu conectare: 2x 0.75mm²x1m



Item no.	Dimensiune	do mm	h mm	Cant. 2	U.A.	U.M.
1141680	FT 230V 1W IP54	50	83	100	1	buc
1141681	FT 24V 1W IP54	50	83	100	1	buc

Uponor Vario actuator NC

- actuator Vario M, S
- funcția "first open"
- înălțime: 61mm + inel adaptor
- lungimea cursei: 5mm
- cablu conectare: 2x 0.75mm²x1m



Item no.	Dimensiune	do mm	h mm	Cant. 2	U.A.	U.M.
1141676	FT 230V 1W IP54	50	83	100	1	buc
1141677	FT 24V 1W IP54	50	83	100	1	buc

Uponor Q&E cap de expandare M12/Rapid Seal

- Compatibil cu trusa de expandare Q&E M12 / M12 FUEL



Item no.	Dimensiune	L mm	W mm	H mm	W kg	Cant. 2	U.A.	U.M.
1119380	9,9x1.1	50	50	67	0,223		1	buc

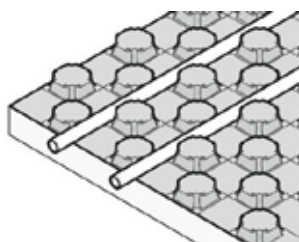

Uponor TECTO - plăci cu nuturi pentru montarea sistemelor de încălzire și răcire prin pardoseală la clădiri rezidențiale sau non-rezidențiale. Plăcile vor fi instalate sub stratul de șapă pe bază de ciment sau

anhidritică și sunt disponibile în două dimensiuni (ND30-2 și ND11) în funcție de cerințele constructive și de încărcare.

Avantaje

Elemente compensatoare pentru uși, profile de dilatare sau perimetrare

Asigură un pas de montaj standardizat de 5 cm atât pentru țevi PE-Xa cât și pentru cele Multistrat

Folia robustă protejează izolația de lichidul din șapă



Specificații

- Placă cu nuturi Tecto cu izolație, recomandată pentru fixarea țevilor de încălzire radiantă cu dimensiunile 14-17 mm
- Pas de montaj țevă în cm: 10, 15, 20, 25, 30
- Clasa de rezistență la foc E conform EN 13501-1
- Combustie standard, clasa de materiale de construcție B2, conform DIN 4102

Aplicații

- încălzire și răcire radiantă prin pardoseală
- se utilizează cu șape de ciment sau șape anhidrice

Certificări

- DIN CERTCO: 7F010-F; 7F037-F

Uponor Tecto placă cu nuturi

- Placă cu nuturi termoizolantă EPS (fără HBCD)

Item no.	Dimensiune	l mm	b mm	h mm	h1 mm	Area m ²	A m ²	R m ² /K/W	s MN_m3	G KN/m ² Cant. 2	U.A.	U.M.	
1005478	EPS DES 30-2mm 14-17mm 1450x850mm	1450	850	52	NaN	1,23	1,12	0,750	20	5	53.76	8.96	m2
1005477	EPS 11mm 14-17mm 1450x850mm	1450	850	33	11	1,23	1,12	0,275	-	30	94.08	15.68	m2

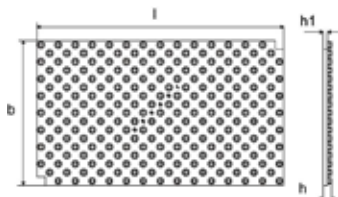

Uponor Tecto piesă fixarea țevii la 45°

- Piesă pentru fixarea țevii pe plăcile cu nuturi Tecto
- include 3 piese de fixare



Item no.	Dimensiune	b mm	Cant. 2	U.A.	U.M.
1005482	45deg 75mm	75	420	10	buc

Uponor Tecto folie conect. plăci tăiate

- Pentru îmbinarea panourilor Tecto tăiate



Item no.	Dimensiune	h mm	l mm	l1 mm	b mm	Cant. 2	U.A.	U.M.
1005484	1,4m 100mm	22	1400	1350	100	742.5	33.75	m

Uponor Tecto suport pt. profil dilatare

- Suport profil dilatare peste izolație
- Design special pentru placile Tecto



Item no.	Dimensiune	l mm	l1 mm	b mm	b1 mm	A m ²	Cant. 2	U.A.	U.M.
1005481	1,45m 200mm	1400	1450	200	150	0,21	504	28	m

Uponor Tecto izolație pt.profil dilatare

- Izolație termică/fonica pentru utilizarea cu suportul pentru profilul de dilatare, în zona ușii sau a peretelui.
- EPS (fără HBCD) conform EN 13164



Item no.	Dimensiune	h mm	l mm	b mm	ND -	A m ²	R m ² K/W	G KN/m ² Cant. 2	U.A.	U.M.	
1005480	EPS DES 30-2mm 150x1400mm	30-2	1400	150	30-2	0,21	0,750	5	268.8	8.4	m
1005479	EPS 11mm 150x1400mm	11	1400	150	11	0,21	0,275	30	716.8	22.4	m

Uponor Multi bandă perimetrală

- Bandă perimetrală conform DIN 18560, fabricată din polietilenă



Item no.	Dimensiune	L m	s mm	b mm	culoare -	Cant. 2	U.A.	U.M.
1000079	150x8mm	50	8	150	albastru		200	m

Uponor Multi bandă perimetrală



Item no.	Dimensiune	L m	s mm	b mm	culoare -	Cant. 2	U.A.	U.M.
1000080	150x10mm	50	10	150	albastru		200	m

Uponor Multi bandă perimetrală autoadezivă PE

- Bandă perimetrală conform DIN 18560, este din polietilenă cu o parte adezivă pentru fixare, conține o folie care se lipește pe placa suport pentru a preveni infiltrarea lichidului din șapă în izolație



Item no.	Dimensiune	s mm	b mm	culoare -	Cant. 2	U.A.	U.M.
1010081	50m 150x10mm	10	150	albastru	400	50	m

Uponor Multi bandă perimetrală

- Cu bandă autoadezivă pe partea din spate, conform DIN 18560
- Fabricat din polietilenă

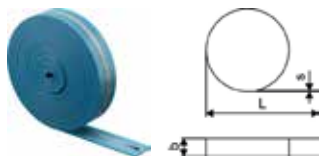

Item no.	Dimensiune	L m	b mm	s mm	Cant. 2	U.A.	U.M.
1135493	130x8mm	50	130	8		400	m

Uponor Multi bandă perimetrală HB

- Cu bandă autoadezivă pe partea din spate, conform DIN 18560
- Fabricat din polietilenă



Item no.	Dimensiune	L m	b mm	s mm	Cant. 2	U.A.	U.M.
1135494	150x8mm	50	150	8		250	m

Uponor Multi profil dilatare cu talpă PP



Item no.	Dimensiune	h mm	L m	s mm	Cant. 2	U.A.	U.M.
1090229	1800x100x10mm	100	1,8	10,0	720	18	m

Uponor Multi tub de protecție pt. țevi

- Este din PE-LD cu o bandă autoadezivă, având rol de protecție a țevilor cu diametru maxim de 20mm la traversarea profilelor de dilatare



Item no.	Dimensiune	l mm	s mm	b mm	Cant. 2	U.A.	U.M.
1000082	20mm 300x5mm	300	5,0	80	1800	30	buc

Uponor Comfort Pipe PLUS Blue țeavă PE-Xa

- Țeavă UFH din PEX-a
- 100% bazat pe PEX pe bază de material bio (Mas Balance) certificat de ISCC
- Conform cu ISO 22391 și îndeplinește rezistența la difuzia oxigenului conform DIN 4726
- Clasa de aplicare 4 și 5
- Presiune nominală 6 bar la 70°C



Item no.	Dimensiune	do mm	s mm	Cant. 2	U.A.	U.M.
1126541	16x2,0 640m	16	2	640	640	m

Uponor Comfort Pipe PLUS țeavă PE-Xa

- Țeavă încălzire pardoseală din PEX-a
- Conform cu ISO 22391 și îndeplinește rezistența la difuzia oxigenului cf. DIN 4726
- Clasa 4
- Presiune nominală 6 Bar la 70°C

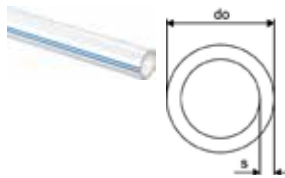

Item no.	Dimensiune	L m	do mm	s mm	culoare	p bar	Cant. 2	U.A.	U.M.
1062883	14x2,0 120m	14	2	alb	6	1320	120	m	
1062884	14x2,0 240m	14	2	alb	6	1680	240	m	
1062885	14x2,0 960m	14	2	alb	6	1920	960	m	
1062045	16x2,0 240m	16	2	alb	6	1440	240	m	
1062046	16x2,0 640m	16	2	alb	6	1280	640	m	
1034535	17x2,0 120m	17	2	alb	6	840	120	m	
1009226	17x2,0 240m	17	2	alb	6	1200	240	m	
1009227	17x2,0 640m	17	2	alb	6	1280	640	m	

Uponor Vario racord compresie PEX

- Eurocon
- Alamă



Item no.	Dimensiune	G tol	l mm	l1 mm	z1 mm	Cant. 2	U.A.	U.M.
1065283	14x2,0-G3/4"FT Euro	3/4	23	13	3	25	1	buc
1065284	16x1,8/2,0-G3/4"FT Euro	3/4	23	13	3	25	1	buc
1065286	17x2,0-G3/4"FT Euro	3/4	23	13	3	25	1	buc

Uponor Q&E niplu cu inele DR



Item no.	Dimensiune	l mm	l1 mm	l2 mm	z1 mm	Cant. 2	U.A.	U.M.
1058659	14-14	39	18	18	3	100	10	buc

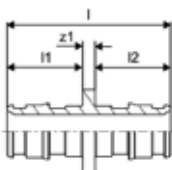

Uponor S-Press PLUS niplu sertizare

- Indicator unic de sertizare
- Montaj rapid în 3 pași (sertizare fără debavurare)
- Cod QR pentru acces digital rapid



Item no.	Dimensiune	l mm	l1 mm	l2 mm	z1 mm	Cant. 2	U.A.	U.M.
1070547	16-16	51	20	20	12	80	20	buc

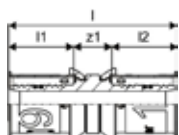

Uponor S-Press PLUS niplu sertizare PPSU

- Indicator unic de sertizare
- Montaj rapid în 3 pași (sertizare fără debavurare)
- Cod QR pentru acces digital rapid
- Cod de culoare



Item no.	Dimensiune	l mm	l1 mm	l2 mm	z1 mm	Cant. 2	U.A.	U.M.
1039933	16-16	51	20	20	11	80	20	buc

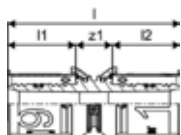

Uponor Uni-X racord compresie MLC

- Racord de compresie, piuliță de îmbinare și manșon interior
- din alamă
- Pentru conectarea țevelor Uponor Uni Pipe PLUS și MLC la distribuitoare (de exemplu, distribuitorul Uponor H).
- Filet interior 3/4" eurocon conform EN ISO 228-1
- Fără nevoie de devaburare.



Item no.	Dimensiune	G tol	l mm	l1 mm	z1 mm	Cant. 2	U.A.	U.M.
1058090	16-3/4"FT Euro	3/4	23	13	3	25	1	buc

Uponor Multi curbă conductoare plastic

- Plastic rezistent la impact
- Curbă conductoare 90°

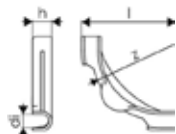

Item no.	Dimensiune	di mm	l mm	z mm	h mm	Cant. 2	U.A.	U.M.
1135491	14-18	17	115	84	24	240	30	buc

Nubos

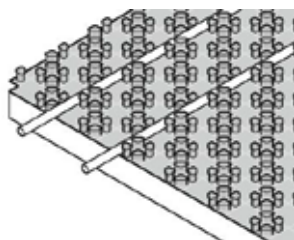

Sistemul Uponor Nubos este special conceput pentru sistemele de încălzire/răcire prin pardoseală la clădiri rezidențiale sau non-rezidențiale. După montajul instalațiilor electrice sau a altor instalații în izolația de

bază, se va monta placa Nubos ca suport pentru țevile de pardoseală

Avantaje

Ușor: componente puține și bine alese
Alegere liberă: țevi de PE-Xa sau multistrat (14/16 mm)
Calitate testată folie cu densitate ridicată.
Aplicabilă peste izolațiile existente



Specificații

- Placă cu nuturi Nubos fără izolație, recomandată pentru fixarea țevilor de încălzire radiantă cu dimensiunile 14-16 mm
- Pas de montaj țevă în cm: 5,5, 11, 16,5, 22, 27,5 33
- Clasa de rezistență la foc E conform EN 13501-1
- Combustie standard, clasa de materiale de construcție B2, conform DIN 4102

Aplicații

- încălzire și răcire radiantă prin pardoseală
- se utilizează cu șape de ciment sau șape anhidrice

Certificări

- DIN CERTCO: 7F335-F; 7F336-F; 7F337-F; 7F338-F

Uponor Nubos placă nuturi fără izolație

- Placă cu nuturi fără izolație pentru montaj peste izolația existentă



Item no.	Dimensiune	h1 mm	l mm	b mm	Area m ²	A m ²	culoare -	s MN_m3	Cant. 2	U.A.	U.M.
1016703	14-16mm	18	1447	900	1,302	1,25	RAL 9017	-	140	10	m2

Uponor Nubos placă nuturi fără izolație unpacked



Item no.	Dimensiune	h1 mm	l mm	b mm	Area m ²	A m ²	culoare -	Cant. 2	U.A.	U.M.
1061880	14-16mm	18	1447	900	1,302	1,25	RAL 9017		200	m2

Nubos

Uponor Smart Nub 18mm

- Placă cu nuturi cu termoizolație EPS (fără HBCD)
- Pentru fixare țevi cu dimensiuni 14-17mm.
- Pentru distanța dintre țevi în cm: 10, 15, 20, 25, 30.
- EN 13501-1 clasificare la incendiu: clasa E.
- Sarcină maximă distribuită: 30 kN/m²



Item no.	Dimensiune	l mm	b mm	h mm	h1 mm	Cant. 2	U.A.	U.M.
1121164	18mm	1400	800	42	18	89.60	17.92	m2

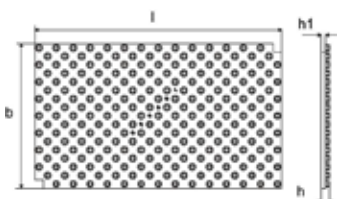

Uponor Multi bandă perimetrală

- Bandă perimetrală conform DIN 18560, fabricată din polietilenă



Item no.	Dimensiune	L m	s mm	b mm	culoare	Cant. 2	U.A.	U.M.
1000079	150x8mm	50	8	150	albastru	200		m

Uponor Multi bandă perimetrală

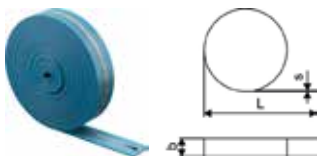

Item no.	Dimensiune	L m	s mm	b mm	culoare	Cant. 2	U.A.	U.M.
1000080	150x10mm	50	10	150	albastru	200		m

Uponor Multi bandă perimetrală

- Cu bandă autoadezivă pe partea din spate, conform DIN 18560
- Fabricat din polietilenă

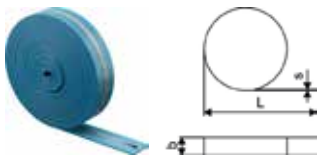

Item no.	Dimensiune	L m	b mm	s mm	Cant. 2	U.A.	U.M.
1135493	130x8mm	50	130	8	400		m

Uponor Multi bandă perimetrală HB

- Cu bandă autoadezivă pe partea din spate, conform DIN 18560
- Fabricat din polietilenă



Item no.	Dimensiune	L m	b mm	s mm	Cant. 2	U.A.	U.M.
1135494	150x8mm	50	150	8	250		m

Nubos

Uponor Multi profil dilatare cu talpă PP



Item no.	Dimensiune	h mm	L m	s mm	Cant. 2	U.A.	U.M.
1090229	1800x100x10mm	100	1,8	10,0	720	18	m

Uponor Multi tub de protecție pt. țevi

- Este din PE-LD cu o bandă autoadezivă, având rol de protecție a țevilor cu diametru maxim de 20mm la traversarea profilelor de dilatare



Item no.	Dimensiune	l mm	s mm	b mm	Cant. 2	U.A.	U.M.
1000082	20mm 300x5mm	300	5,0	80	1800	30	buc

Uponor Fix cleme șină autoadezivă

- cleme șină pentru fixare țevi 14-20mm
- c-c 50mm
- autoadezivă



Item no.	Dimensiune	c/c mm	di mm	l mm	Cant. 2	U.A.	U.M.
1135496	16-20mm c/c 50mm 1m	50	20	1013	2000	100	buc

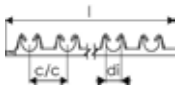

Uponor Comfort Pipe PLUS Blue țeavă PE-Xa

- Țeavă UFH din PEX-a
- 100% bazat pe PEX pe bază de material bio (Mas Balance) certificat de ISCC
- Conform cu ISO 22391 și îndeplinește rezistența la difuzia oxigenului conform DIN 4726
- Clasa de aplicare 4 și 5
- Presiune nominală 6 bar la 70°C

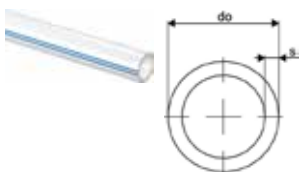

Item no.	Dimensiune	do mm	s mm	Cant. 2	U.A.	U.M.
1126541	16x2,0 640m	16	2	640	640	m

Nubos

Uponor Comfort Pipe PLUS țevă PE-Xa

- Țevă încălzire pardoseală din PEX-a
- Conform cu ISO 22391 și îndeplinește rezistența la difuzia oxigenului cf. DIN 4726
- Clasa 4
- Presiune nominală 6 Bar la 70°C

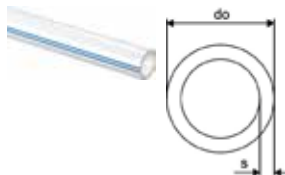

Item no.	Dimensiune	L m	do mm	s mm	culoare	p bar	Cant. 2	U.A.	U.M.
1062883	14x2,0	120m	14	2	alb	6	1320	120	m
1062884	14x2,0	240m	14	2	alb	6	1680	240	m
1062885	14x2,0	960m	14	2	alb	6	1920	960	m
1062045	16x2,0	240m	16	2	alb	6	1440	240	m
1062046	16x2,0	640m	16	2	alb	6	1280	640	m

Uponor Vario racord compresie PEX

- Eurocon
- Alamă



Item no.	Dimensiune	G tol	l mm	l1 mm	z1 mm	Cant. 2	U.A.	U.M.
1065283	14x2,0-G3/4"FT Euro	3/4	23	13	3	25	1	buc
1065284	16x1,8/2,0-G3/4"FT Euro	3/4	23	13	3	25	1	buc

Uponor Fluvia racord bifurcat

- Fiting bifurcat din alamă
- Conectarea directă a 2 circuite de pardoseală pe grup Push 12



Item no.	Dimensiune	c/c mm mm	l mm	Cant. 2	U.A.	U.M.
1005675	2xG3/4-3/4" Euro	40 50	50	50	1	Set

Uponor Q&E niplu cu inele DR



Item no.	Dimensiune	l mm	l1 mm	l2 mm	z1 mm	Cant. 2	U.A.	U.M.
1058659	14-14	39	18	18	3	100	10	buc

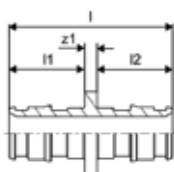

Nubos

Uponor Smart țeavă pardoseală

- Țeavă încălzire pardoseală din PE-RT, compatibilă cu fittingurile prin compresie Uponor Smart
- Conform cu ISO 22391 și îndeplinește rezistența la difuzia oxigenului cf. DIN 4726
- Clasa 4
- Presiune nominală 6 Bar la 70°C

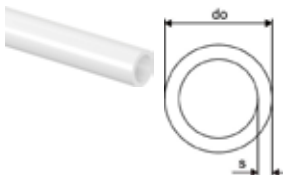

Item no.	Dimensiune	do mm	s mm	culoare	p bar	Cant. 2	U.A.	U.M.
1086576	16x2,0 640m	16	2	natural	6	1280	640	m

Uponor Uni-X racord compresie MLC

- Racord de compresie, piuliță de îmbinare și manșon interior
- din alamă
- Pentru conectarea țevelor Uponor Uni Pipe PLUS și MLC la distribuitoare (de exemplu, distribuitorul Uponor H).
- Filet interior 3/4" euroconform EN ISO 228-1
- Fără nevoie de devaburare.



Item no.	Dimensiune	G tol	l mm	l1 mm	l2 mm	z1 mm	Cant. 2	U.A.	U.M.
1058090	16-3/4"FT Euro	3/4	23	13	3		25	1	buc

Uponor S-Press PLUS niplu sertizare

- Indicator unic de sertizare
- Montaj rapid în 3 pași (sertizare fără debavurare)
- Cod QR pentru acces digital rapid



Item no.	Dimensiune	l mm	l1 mm	l2 mm	z1 mm	Cant. 2	U.A.	U.M.
1070547	16-16	51	20	20	12	80	20	buc

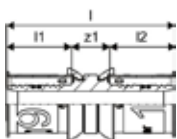

Uponor S-Press PLUS niplu sertizare PPSU

- Indicator unic de sertizare
- Montaj rapid în 3 pași (sertizare fără debavurare)
- Cod QR pentru acces digital rapid
- Cod de culoare



Item no.	Dimensiune	l mm	l1 mm	l2 mm	z1 mm	Cant. 2	U.A.	U.M.
1039933	16-16	51	20	20	11	80	20	buc

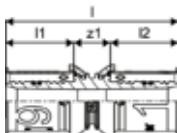

Nubos

Uponor Multi curbă conductoare plastic

- Plastic rezistent la impact
- Curbă conductoare 90°

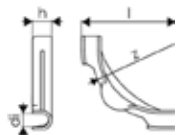

Item no.	Dimensiune	di mm	l mm	z mm	h mm	Cant. 2	U.A.	U.M.
1135491	14-18	17	115	84	24	240	30	buc

Tacker

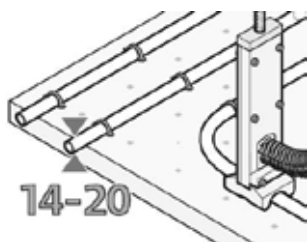

Toate componentele sistemului Tacker cu agrafe de la Uponor sunt perfect compatibile. Panourile cu izolație termică și fonică sunt prevăzute cu o folie de protecție împotriva scurgerii lichidului din șapă în izolație.

Folia are tipărit un caroiaj care ajută la o instalare rapidă a țevilor. Toate componentele sistemului sunt proiectate pentru o siguranță maximă în exploatare.

Avantaje

- Flexibilitate în alegerea pasului de montaj
- Potrivite pentru orice tip de șapă
- Colaci cu lungimi mari de țevă, pentru reducerea pierderilor
- Agrafă universală de fixare pt. țevi de 14 - 20mm
- Capsator ușor de folosit și ergonomic



Specificații

- Panou Tacker cu izolație termică și fonică pentru încălzirea prin pardoseală, compus dintr-o folie textilă laminată pe izolație tip EPS conform DIN EN 13163 și DIN 4108-10
- Clasa de rezistență la foc E conform EN 13501-1
- Combustie standard, clasa de materiale de construcție B2, conform DIN 4102
- Folia are imprimat un caroiaj 100x100mm

Aplicații

- încălzire și răcire radiantă prin pardoseală
- se utilizează cu șape de ciment sau șape anhidrice

Certificări

- DIN CERTCO: 7F077-F, 7F185-F, 7F216-F, 7F278-F

Uponor Tacker rolă

- Panou termoizolație rolă
- Caroiaj 100x100mm pe material textil



Item no.	Dimensiune	l mm	b mm	b1 mm	b2 mm	h mm	R m ² /K/W	culoare	s -	G MN_m3	KN/m ²	Cant. 2	U.A.	U.M.
1094378	EPS DEO 70 30mm 10x1m	10000	1030	1000	1000	30	0,770	alb	-	5	80	10	m2	

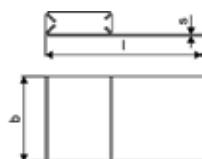

Uponor Multi bandă perimetrală

- Bandă perimetrală conform DIN 18560, fabricată din polietilenă



Item no.	Dimensiune	L m	s mm	b mm	culoare	Cant. 2	U.A.	U.M.
1000079	150x8mm	50	8	150	albastru	200	m	

Tacker

Uponor Multi bandă perimetrală

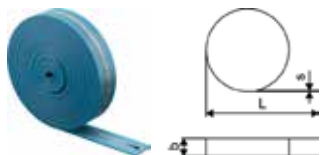

Item no.	Dimensiune	L m	s mm	b mm	culoare	Cant. 2	U.A.	U.M.
1000080	150x10mm	50	10	150	albastru		200	m

Uponor Multi bandă perimetrală autoadezivă PE

- Bandă perimetrală conform DIN 18560, este din polietilenă cu o parte adezivă pentru fixare, conține o folie care se lipește pe placa suport pentru a preveni infiltrarea lichidului din șapă în izolație



Item no.	Dimensiune	s mm	b mm	culoare	Cant. 2	U.A.	U.M.
1010081	50m 150x10mm	10	150	albastru	400	50	m

Uponor Multi bandă perimetrală

- Cu bandă autoadezivă pe partea din spate, conform DIN 18560
- Fabricat din polietilenă



Item no.	Dimensiune	L m	b mm	s mm	Cant. 2	U.A.	U.M.
1135493	130x8mm	50	130	8		400	m

Uponor Multi bandă perimetrală HB

- Cu bandă autoadezivă pe partea din spate, conform DIN 18560
- Fabricat din polietilenă



Item no.	Dimensiune	L m	b mm	s mm	Cant. 2	U.A.	U.M.
1135494	150x8mm	50	150	8		250	m

Uponor Multi profil dilatare cu talpă PP



Item no.	Dimensiune	h mm	L m	s mm	Cant. 2	U.A.	U.M.
1090229	1800x100x10mm	100	1,8	10,0	720	18	m

Uponor Multi tub de protecție pt. țevi

- Este din PE-LD cu o bandă autoadezivă, având rol de protecție a țevilor cu diametru maxim de 20mm la traversarea profilelor de dilatare



Item no.	Dimensiune	l mm	s mm	b mm	Cant. 2	U.A.	U.M.
1000082	20mm 300x5mm	300	5,0	80	1800	30	buc

Tacker

Uponor Multi bandă adezivă

- Bandă adezivă pentru lipirea plăcilor de izolație din polistiren
- Respectă standardul DIN 18561



Item no.	Dimensiune	L m	b mm	Cant. 2	U.A.	U.M.
1000012	66m 50mm	66	50	36	1	buc

Uponor Fix agrafă fixare șină

- agrafă fixare șină
- pentru țevi 14-20mm

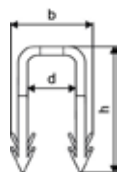

Item no.	di mm	di1 mm	b mm	h mm	Cant. 2	U.A.	U.M.
1086533	15,8	15,8	27	42	5000	500	buc

Uponor Fix agrafă fixare șină

- agrafă de fixare pentru șină
- pentru țevi 14-20mm

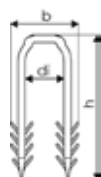

Item no.	Dimensiune	di mm	b mm	h mm	Cant. 2	U.A.	U.M.	
1135498	h=66mm		18	31	66	3600	200	buc

Uponor Comfort Pipe PLUS Blue țevă PE-Xa

- Țevă UFH din PEX-a
- 100% bazat pe PEX pe bază de material bio (Mas Balance) certificat de ISCC
- Conform cu ISO 22391 și îndeplinește rezistența la difuzia oxigenului conform DIN 4726
- Clasa de aplicare 4 și 5
- Presiune nominală 6 bar la 70°C

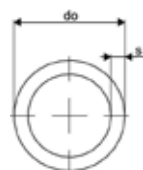

Item no.	Dimensiune	do mm	s mm	Cant. 2	U.A.	U.M.
1126541	16x2,0 640m	16	2	640	640	m
1126542	20x2,0 480m	20	2	480	480	m

Tacker

Uponor Comfort Pipe PLUS țeavă PE-Xa

- Țeavă încălzire pardoseală din PEX-a
- Conform cu ISO 22391 și îndeplinește rezistența la difuzia oxigenului cf. DIN 4726
- Clasa 4
- Presiune nominală 6 Bar la 70°C

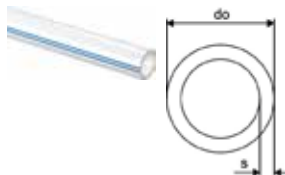

Item no.	Dimensiune	L m	do mm	s mm	culoare	p bar	Cant. 2	U.A.	U.M.
1062883	14x2,0 120m	120	14	2	alb	6	1320	120	m
1062884	14x2,0 240m	240	14	2	alb	6	1680	240	m
1062885	14x2,0 960m	960	14	2	alb	6	1920	960	m
1062045	16x2,0 240m	240	16	2	alb	6	1440	240	m
1062046	16x2,0 640m	640	16	2	alb	6	1280	640	m
1034535	17x2,0 120m	120	17	2	alb	6	840	120	m
1009226	17x2,0 240m	240	17	2	alb	6	1200	240	m
1009227	17x2,0 640m	640	17	2	alb	6	1280	640	m
1009228	20x2,0 120m	120	20	2	alb	6	840	120	m
1009230	20x2,0 240m	240	20	2	alb	6	960	240	m
1009231	20x2,0 480m	480	20	2	alb	6	960	480	m

Uponor Vario racord compresie PEX

- Eurocon
- Alamă



Item no.	Dimensiune	G tol	l mm	l1 mm	z1 mm	Cant. 2	U.A.	U.M.
1065283	14x2,0-G3/4"FT Euro	3/4	23	13	3	25	1	buc
1065284	16x1,8/2,0-G3/4"FT Euro	3/4	23	13	3	25	1	buc
1065286	17x2,0-G3/4"FT Euro	3/4	23	13	3	25	1	buc
1065290	20x1,9/2,0-G3/4"FT Euro	3/4	24	14	3	25	1	buc

Uponor Fluvia racord bifurcat

- Fiting bifurcat din alamă
- Conectarea directă a 2 circuite de pardoseală pe grup Push 12



Item no.	Dimensiune	c/c mm mm	Cant. 2	U.A.	U.M.
1005675	2xG3/4-3/4" Euro	40 50	50	1	Set

Uponor Q&E niplu cu inele DR



Item no.	Dimensiune	l mm	l1 mm	l2 mm	z1 mm	Cant. 2	U.A.	U.M.
1058659	14-14	39	18	18	3	100	10	buc

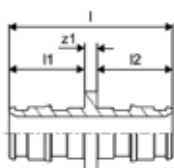

Tacker

Uponor Q&E inel Evolution white

- Forma conică

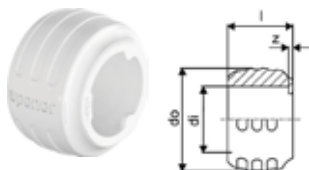

Item no.	Dimensiune	di mm	l mm	do mm	z mm	culoare	p bar	Cant. 2	U.A.	U.M.
1057454	20	20,2	20	29,2	1	alb	6+10	520	20	buc

Uponor Smart țevă pardoseală

- Țevă încălzire pardoseală din PE-RT, compatibilă cu fittingurile prin compresie Uponor Smart
- Conform cu ISO 22391 și îndeplinește rezistența la difuzia oxigenului cf. DIN 4726
- Clasa 4
- Presiune nominală 6 Bar la 70°C

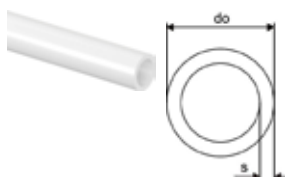

Item no.	Dimensiune	do mm	s mm	culoare	p bar	Cant. 2	U.A.	U.M.
1086576	16x2,0 640m	16	2	natural	6	1280	640	m

Uponor Uni-X racord compresie MLC

- Racord de compresie, piuliță de îmbinare și manșon interior
- din alamă
- Pentru conectarea țevelor Uponor Uni Pipe PLUS și MLC la distribuitoare (de exemplu, distribuitorul Uponor H).
- Filet interior 3/4" eurocon conform EN ISO 228-1
- Fără nevoie de devaburare.



Item no.	Dimensiune	G tol	l mm	l1 mm	z1 mm	Cant. 2	U.A.	U.M.
1058090	16-3/4"FT Euro	3/4	23	13	3	25	1	buc
1058092	20-3/4"FT Euro	3/4	24	14	3	25	1	buc

Uponor S-Press PLUS niplu sertizare

- Indicator unic de sertizare
- Montaj rapid în 3 pași (sertizare fără debavurare)
- Cod QR pentru acces digital rapid



Item no.	Dimensiune	l mm	l1 mm	l2 mm	z1 mm	Cant. 2	U.A.	U.M.
1070547	16-16	51	20	20	12	80	20	buc
1070548	20-20	54	21	21	12	80	10	buc

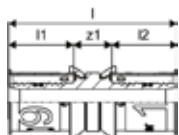

Tacker

Uponor S-Press PLUS niplu sertizare PPSU

- Indicator unic de sertizare
- Montaj rapid în 3 pași (sertizare fără debavurare)
- Cod QR pentru acces digital rapid
- Cod de culoare



Item no.	Dimensiune	l mm	l1 mm	l2 mm	z1 mm	Cant. 2	U.A.	U.M.
1039933	16-16	51	20	20	11	80	20	buc
1039934	20-20	54	21	21	11	80	10	buc

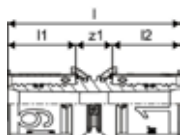

Uponor Tacker agrafă curță pt. țevă set = 300pce

- agrafă fixare Uponor Tacker
- pentru utilizare cu capsatorul Uponor Tacker



Item no.	Dimensiune	di mm	b mm	h mm	Cant. 2	U.A.	U.M.
1140123	14-17mm h=35mm	20	36	36	28	1	Set

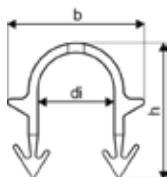

Uponor Tacker agrafă standard pt. țevă set = 1000pce

- agrafă fixare Uponor Tacker
- pentru utilizare cu capsatorul Uponor Tacker

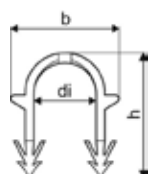

Item no.	Dimensiune	di mm	b mm	h mm	Cant. 2	U.A.	U.M.
1140159	14-20mm h=40mm	19	38	40	8	1	Set

Uponor Tacker capsator și agrafe lungi set = 250pce

- agrafă fixare Uponor Tacker
- pentru utilizare cu capsatorul Uponor Tacker

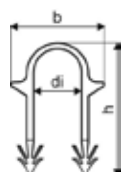

Item no.	Dimensiune	di mm	b mm	h mm	Cant. 2	U.A.	U.M.
1140124	14-20mm h=50mm	19	37	52	20	1	Set

Tacker

Uponor Tacker capsator și agrafe lungi

- agrafă fixare Uponor Tacker
- pentru utilizare cu capsatorul Uponor Tacker



Item no.	Dimensiune	L mm	W mm	H mm	W kg	Cant. 2	U.A.	U.M.
1135546	14-20mm h=50mm 5000pc	910	380	340	12,8	8	1	Set
1136264	14-20mm h=50mm 1250pc	950	365	135	4,7	24	1	Set

Uponor Tacker capsator

- din metal
- ușor
- pentru maxim 125 agrafe



Item no.	Dimensiune	L mm	W mm	H mm	W kg	Cant. 2	U.A.	U.M.
1119039	14-20mm	900	230	75	2,59	50	1	buc

Uponor Fix clemă șină pentru țevă

- cleme șină pentru fixare țevi 14mm
- c-c 50mm



Item no.	Dimensiune	d mm	c/c mm	h mm	l mm	b mm	culoare	Cant. 2	U.A.	U.M.
1005498	14mm c/c50mm 2,5m	14	50	17	2500	38	gri		25	m

Uponor Fix cleme șină autoadezivă

- cleme șină pentru fixare țevi 14-20mm
- c-c 50mm
- autoadezivă



Item no.	Dimensiune	c/c mm	di mm	l mm	Cant. 2	U.A.	U.M.
1135496	16-20mm c/c 50mm 1m	50	20	1013	2000	100	buc



Tacker

Uponor Multi curbă conductoare plastic

- Plastic rezistent la impact
- Curbă conductoare 90°

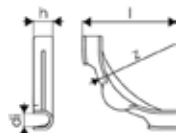

Item no.	Dimensiune	di mm	l mm	z mm	h mm	Cant. 2	U.A.	U.M.
1135491	14-18	17	115	84	24	240	30	buc
1135492	20-22	20	144	100	28	140	35	buc

Classic

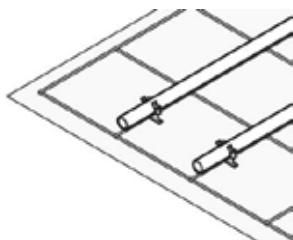

Sistemul Uponor Classic este soluția ideală pentru montajul încălzirii/răcirii prin pardoseală pentru toate tipurile de clădiri rezidențiale sau comerciale. Plasa metalică asigură flexibilitate la montaj. Sistemul radiant

permite o încărcare ridicată, acest lucru fiind potrivit pentru aplicații în zone cu trafic greu (ex: garaje, expoziții auto sau utilaje, hale de producție, depozite etc.).

Avantaje

Asigură pas de montaj standardizat
Fără deteriorarea stratului de izolație
Libertate la alegerea tipului de izolație
Libertate privind forma circuitului de pardoseală



Specificații

- Sistem Clasic de încălzire prin pardoseală ce se montează peste izolația termică/fonică achiziționată de client
- Fixarea țevilor se face pe plasă de sârmă cu coliere

Aplicații

- încălzire și răcire radiantă prin pardoseală
- se utilizează cu șape de ciment sau șape anhidrice

Certificări

- DIN CERTCO: 7F004-F; 7F371-F; 7F421-F

Uponor Classic plasă de sârmă

- plasă din oțel pentru montarea țevilor de încălzire prin pardoseală
- material: oțel



Item no.	Dimensiune	l mm	l1 mm	do mm	b mm	b1 mm	A m ²	r mm	Cant. 2	U.A.	U.M.
1063406	100mm 2100x1200x3mm	2100	100	3	1200	100	2.5	100	25.2	1	m2
1063407	150mm 2100x1200x3mm	2100	150	3	1200	150	2.5	150	25.2	1	m2

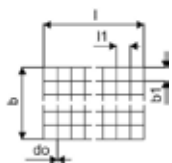

Uponor Classic sârmă de legat

- sârmă de legat pentru fixarea țevii pe plasa de oțel
- pentru utilizare cu trusa de legare cu autorotire Uponor



Item no.	Dimensiune	l mm	Cant. 2	U.A.	U.M.
1009222	150x1,25mm 250pcs	150	250	1	buc

Classic

Uponor Multi bandă perimetrală

- Bandă perimetrală conform DIN 18560, fabricată din polietilenă

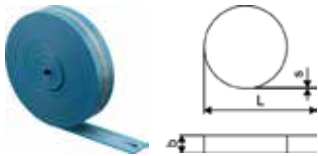

Item no.	Dimensiune	L m	s mm	b mm	culoare -	Cant. 2	U.A.	U.M.
1000079	150x8mm	50	8	150	albastru		200	m

Uponor Multi bandă perimetrală

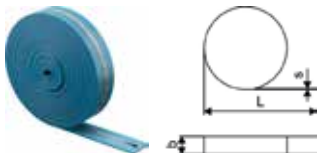

Item no.	Dimensiune	L m	s mm	b mm	culoare -	Cant. 2	U.A.	U.M.
1000080	150x10mm	50	10	150	albastru		200	m

Uponor Multi bandă perimetrală autoadezivă PE

- Bandă perimetrală conform DIN 18560, este din polietilenă cu o parte adezivă pentru fixare, conține o folie care se lipește pe placa suport pentru a preveni infiltrarea lichidului din șapă în izolație

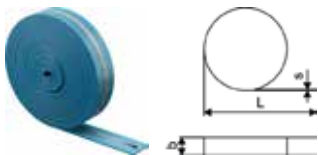

Item no.	Dimensiune	s mm	b mm	culoare -	Cant. 2	U.A.	U.M.
1010081	50m 150x10mm	10	150	albastru	400	50	m

Uponor Multi bandă perimetrală

- Cu bandă autoadezivă pe partea din spate, conform DIN 18560
- Fabricat din polietilenă



Item no.	Dimensiune	L m	b mm	s mm	Cant. 2	U.A.	U.M.
1135493	130x8mm	50	130	8		400	m

Uponor Multi bandă perimetrală HB

- Cu bandă autoadezivă pe partea din spate, conform DIN 18560
- Fabricat din polietilenă

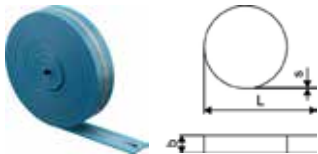

Item no.	Dimensiune	L m	b mm	s mm	Cant. 2	U.A.	U.M.
1135494	150x8mm	50	150	8		250	m

Uponor Multi profil dilatare cu talpă PP



Item no.	Dimensiune	h mm	L m	s mm	Cant. 2	U.A.	U.M.
1090229	1800x100x10mm	100	1,8	10,0	720	18	m

Classic

Uponor Multi tub de protecție pt. țevi

- Este din PE-LD cu o bandă autoadezivă, având rol de protecție a țevelor cu diametru maxim de 20mm la traversarea profilelor de dilatare



Item no.	Dimensiune	l mm	s mm	b mm	Cant. 2	U.A.	U.M.
1000082	20mm 300x5mm	300	5,0	80	1800	30	buc

Uponor Comfort Pipe PLUS Blue țevă PE-Xa

- Țevă UFH din PEX-a
- 100% bazat pe PEX pe bază de material bio (Mas Balance) certificat de ISCC
- Conform cu ISO 22391 și îndeplinește rezistența la difuzia oxigenului conform DIN 4726
- Clasa de aplicare 4 și 5
- Presiune nominală 6 bar la 70°C

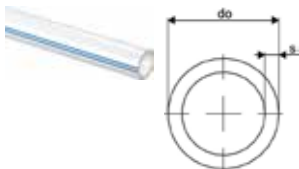

Item no.	Dimensiune	do mm	s mm	Cant. 2	U.A.	U.M.
1126541	16x2,0 640m	16	2	640	640	m
1126542	20x2,0 480m	20	2	480	480	m

Uponor Comfort Pipe PLUS țevă PE-Xa

- Țevă încălzire pardoseală din PEX-a
- Conform cu ISO 22391 și îndeplinește rezistența la difuzia oxigenului cf. DIN 4726
- Clasa 4
- Presiune nominală 6 Bar la 70°C

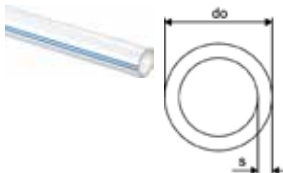

Item no.	Dimensiune	do mm	s mm	culoare	p bar	Cant. 2	U.A.	U.M.
1062045	16x2,0 240m	16	2	alb	6	1440	240	m
1062046	16x2,0 640m	16	2	alb	6	1280	640	m
1034535	17x2,0 120m	17	2	alb	6	840	120	m
1009226	17x2,0 240m	17	2	alb	6	1200	240	m
1009227	17x2,0 640m	17	2	alb	6	1280	640	m
1009228	20x2,0 120m	20	2	alb	6	840	120	m
1009230	20x2,0 240m	20	2	alb	6	960	240	m
1009231	20x2,0 480m	20	2	alb	6	960	480	m

Uponor Vario racord compresie PEX

- Eurocon
- Alamă



Item no.	Dimensiune	G tol	l mm	l1 mm	z1 mm	Cant. 2	U.A.	U.M.
1065284	16x1,8/2,0-G3/4"FT Euro	3/4	23	13	3	25	1	buc
1065286	17x2,0-G3/4"FT Euro	3/4	23	13	3	25	1	buc
1065290	20x1,9/2,0-G3/4"FT Euro	3/4	24	14	3	25	1	buc

Classic

Uponor Q&E inel Evolution white

- Forma conică

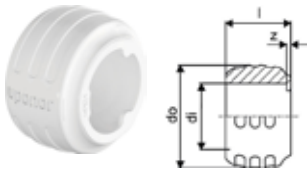

Item no.	Dimensiune	di mm	l mm	do mm	z mm	culoare	p bar	Cant. 2	U.A.	U.M.
1057454	20	20,2	20	29,2	1	alb	6+10	520	20	buc

Uponor Smart țevă pardoseală

- Țevă încălzire pardoseală din PE-RT, compatibilă cu fittingurile prin compresie Uponor Smart
- Conform cu ISO 22391 și îndeplinește rezistența la difuzia oxigenului cf. DIN 4726
- Clasa 4
- Presiune nominală 6 Bar la 70°C

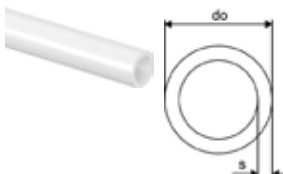

Item no.	Dimensiune	do mm	s mm	culoare	p bar	Cant. 2	U.A.	U.M.
1086576	16x2,0 640m	16	2	natural	6	1280	640	m

Uponor Multi curbă conductoare plastic

- Plastic rezistent la impact
- Curbă conductoare 90°

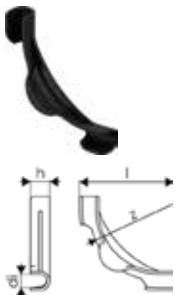

Item no.	Dimensiune	di mm	l mm	z mm	h mm	Cant. 2	U.A.	U.M.
1135491	14-18	17	115	84	24	240	30	buc
1135492	20-22	20	144	100	28	140	35	buc

Uponor Classic trusă legare - autorotire

- Pentru legarea țevilor pe plasa metalică, cu ajutorul sârmelor de legat



Item no.	Dimensiune	L mm	W mm	H mm	W kg	Cant. 2	U.A.	U.M.
1006243	l=320mm	300	26	26	0,39	50	1	buc

Capsula

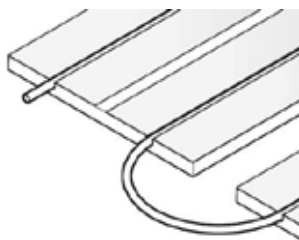

Uponor Comfort Pipe PLUS țeavă PE-Xa

- Țeavă încălzire pardoseală din PEX-a
- Conform cu ISO 22391 și îndeplinește rezistența la difuzia oxigenului cf. DIN 4726
- Clasa 4
- Presiune nominală 6 Bar la 70°C

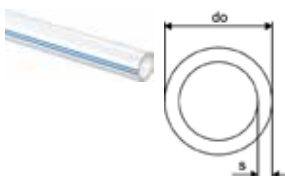

Item no.	Dimensiune	do mm	s mm	culoare	p bar	Cant. 2	U.A.	U.M.
1009228	20x2,0 120m	20	2	alb	6	840	120	m
1009230	20x2,0 240m	20	2	alb	6	960	240	m
1009231	20x2,0 480m	20	2	alb	6	960	480	m

Uponor Comfort Pipe PLUS Blue țeavă PE-Xa

- Țeavă UFH din PEX-a
- 100% bazat pe PEX pe bază de material bio (Mas Balance) certificat de ISCC
- Conform cu ISO 22391 și îndeplinește rezistența la difuzia oxigenului conform DIN 4726
- Clasa de aplicare 4 și 5
- Presiune nominală 6 bar la 70°C

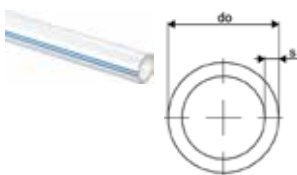

Item no.	Dimensiune	do mm	s mm	Cant. 2	U.A.	U.M.
1126542	20x2,0 480m	20	2	480	480	m

Uponor Vario racord compresie PEX

- Eurocon
- Alamă



Item no.	Dimensiune	G tol	l mm	l1 mm	z1 mm	Cant. 2	U.A.	U.M.
1065290	20x1,9/2,0-G3/4"FT Euro	3/4	24	14	3	25	1	buc

Capsula

Uponor Multi curbă conductoare plastic

- Plastic rezistent la impact
- Curbă conductoare 90°

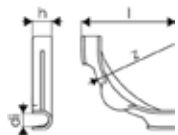

Item no.	Dimensiune	di mm	l mm	z mm	h mm	Cant. 2	U.A.	U.M.
1135492	20-22	20	144	100	28	140	35	buc

HEP

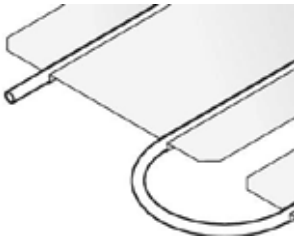

Sistemul este conceput pentru montajul direct pe suporturi de lemn a structurilor ușoare cu distanță între axe de 400mm. Plăcile de aluminiu cedează eficient căldura și permit montarea țevilor Uponor la o distanță

de 200mm.

Avantaje

- Ușor de instalat pe grinzi, timp redus de montaj
- Greutate mică datorită structurii ușoare
- Transfer termic ridicat, fiind aproape de suprafață



Specificații

- Placă de emisie a căldurii din aluminiu pentru montajul între grinzile de lemn
- Pentru țevi de 20mm
- Distanța dintre grinzi c-c 400mm

Aplicații

- Încălzire și răcire radiantă prin pardoseală
- sistem uscat pentru montaj între grinzile de lemn

Uponor Multi placă emisie căldură Al AL

- Placă de aluminiu pentru emisie căldură
- Pentru sistemul uscat suspendat, cu montarea grinzilor la o distanță de 300 mm

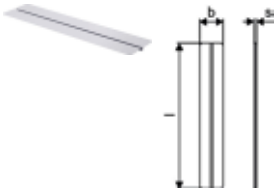

Item no.	Dimensiune	l mm	s mm	b mm	Cant. 2	U.A.	U.M.
1009132	20mm 1150x280x0,55mm	1150	22	280	280	40	buc

Uponor Comfort Pipe PLUS țevă PE-Xa

- Țevă încălzire pardoseală din PEX-a
- Conform cu ISO 22391 și îndeplinește rezistența la difuzia oxigenului cf. DIN 4726
- Clasa 4
- Presiune nominală 6 Bar la 70°C

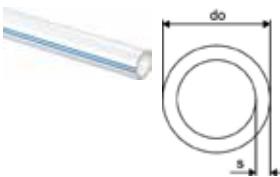

Item no.	Dimensiune	do mm	s mm	culoare	p bar	Cant. 2	U.A.	U.M.
1062045	16x2,0 240m	16	2	alb	6	1440	240	m
1062046	16x2,0 640m	16	2	alb	6	1280	640	m
1009228	20x2,0 120m	20	2	alb	6	840	120	m
1009230	20x2,0 240m	20	2	alb	6	960	240	m
1009231	20x2,0 480m	20	2	alb	6	960	480	m

Uponor Vario racord compresie PEX

- Eurocon
- Alamă



Item no.	Dimensiune	G tol	l mm	l1 mm	z1 mm	Cant. 2	U.A.	U.M.
1065284	16x1,8/2,0-G3/4"FT Euro	3/4	23	13	3	25	1	buc
1065290	20x1,9/2,0-G3/4"FT Euro	3/4	24	14	3	25	1	buc

Uponor Multi curbă conductoare plastic

- Plastic rezistent la impact
- Curbă conductoare 90°

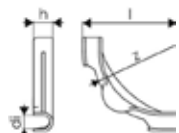

Item no.	Dimensiune	di mm	l mm	z mm	h mm	Cant. 2	U.A.	U.M.
1135491	14-18	17	115	84	24	240	30	buc
1135492	20-22	20	144	100	28	140	35	buc

Tignum 17

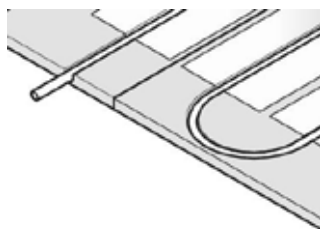

Uponor Comfort Pipe PLUS țeavă PE-Xa

- Țeavă încălzire pardoseală din PEX-a
- Conform cu ISO 22391 și îndeplinește rezistența la difuzia oxigenului cf. DIN 4726
- Clasa 4
- Presiune nominală 6 Bar la 70°C

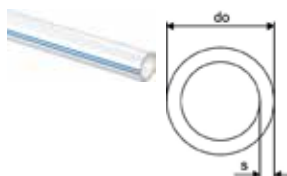

Item no.	Dimensiune	do mm	s mm	culoare	p bar	Cant. 2	U.A.	U.M.
1034535	17x2,0 120m	17	2	alb	6	840	120	m
1009226	17x2,0 240m	17	2	alb	6	1200	240	m
1009227	17x2,0 640m	17	2	alb	6	1280	640	m

Uponor Vario racord compresie PEX

- Eurocon
- Alamă



Item no.	Dimensiune	G tol	l mm	l1 mm	z1 mm	Cant. 2	U.A.	U.M.
1065286	17x2,0-G3/4"FT Euro	3/4	23	13	3	25	1	buc

Siccus Mini

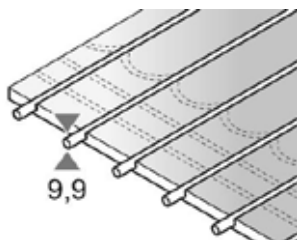

Uponor Siccus Mini placă

- Panou XPS 1.200x600x15mm
- Cu strat de transfer termic total din aluminiu
- Cu caneluri integrate pentru conducte cu distanța între țevi de 100mm
- Pentru utilizare cu Uponor Comfort Pipe Minitec 9,9

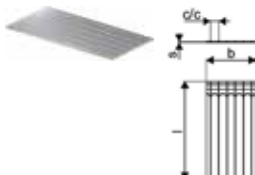

Item no.	Dimensiune	c/c mm	l mm	b mm	s mm	Cant. 2	U.A.	U.M.
1122381	1200x600x15mm	100	1200	600	15	144	7.2	m2

Uponor Siccus Mini panou suport pentru gresie

- panou sintetic 1000x600x6mm
- panou de suport pentru gresie și piatră naturală montat deasupra panoului Uponor Siccus Mini
- se utilizează numai împreună cu panoul Siccus Mini

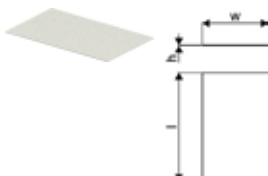

Item no.	Dimensiune	L m	l mm	h mm	w mm	Cant. 2	U.A.	U.M.
1139793	1000x600x6mm	1	1000	6	600	90	3	m2

Uponor Siccus Mini profil lateral

- profil din fibră sintetică 1000x45x14mm
- profil montat obligatoriu perimetral și în pragul ușilor la instalarea cu finisaj de tip gresie sau piatră naturală

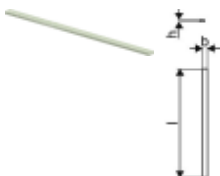

Item no.	Dimensiune	L m	l mm	b mm	h mm	Cant. 2	U.A.	U.M.
1139794	1000x45x15mm	1	1000	45	15	800	10	m

Siccus Mini

Uponor Siccus Mini bandă pentru panoul suport

- pentru îmbinarea eficientă a panourilor de suport Siccus Mini
- montat obligatoriu la instalarea cu finisaj de tip gresie sau piatră naturală

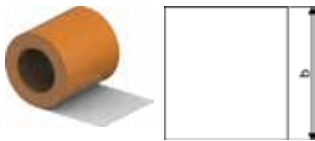

Item no.	Dimensiune	l mm	b mm	Cant. 2	U.A.	U.M.
1139795	143mm 12m	12000	143	3360	24	m

Uponor Vario PLUS actuator NC

- actuator Vario PLUS, Magna
- funcția "first open"
- înălțime: 61mm + inel adaptor
- lungimea cursei: 5mm
- cablu conectare: 2x 0.75mm²x1m



Item no.	Dimensiune	do mm	h mm	Cant. 2	U.A.	U.M.
1141678	MT 230V 1W IP54	50	83	100	1	buc
1141679	MT 24V 1W IP54	50	83	100	1	buc

Uponor Vario set inele adaptoare

- set de adaptoare de rezervă(2buc.) pentru actuatore care sunt compatibile cu distribuitorile Vario
- pentru distribuitor Vario M,S - 1buc
- pentru distribuitor Vario PLUS, Magna - 1buc



Item no.	Dimensiune	Cant. 2	U.A.	U.M.
1141758	M, MAGNA, PLUS, S	50	1	Set

Uponor Siccus Mini trusă tăiere

- unealtă de tăiere la cald 230V cu piesă de tăiere pentru tăierea canelurilor pentru țevi de 9,9 mm din interiorul panourilor Siccus Mini



Item no.	Dimensiune	L mm	W mm	H mm	W kg	Cant. 2	U.A.	U.M.
1139796	10mm 230V	250	70	50	1,05	20	1	buc

Siccus 12

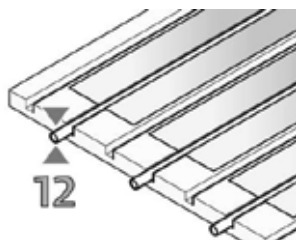

Uponor Fluvia T grup de pompare Push-12 AC-G

- Grup de pompare cu actuator 230 V
- Temperatura maximă pe circuitul secundar 50°C



Item no.	G tol	G1 tol	l mm	l1 mm	l2 mm	b mm	b1 mm	b2 mm	h mm	h1 mm	w mm	Cant. 2	U.A.	U.M.
1095128	5/8	3/4	332	38	129	40	65	60	84	42	202	60	1	buc

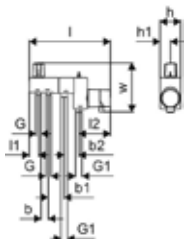

Uponor Fluvia racord bifurcat

- Fiting bifurcat din alamă
- Conectarea directă a 2 circuite de pardoseală pe grup Push 12



Item no.	Dimensiune	c/c mm mm	Cant. 2	U.A.	U.M.
1005675	2xG3/4-3/4" Euro	40 50	50	1	Set

Uponor Siccus 14 trusă tăiere polistiren

- Trusă tăiere polistiren
- 230V, 50/60Hz
- Pentru decuparea în polistiren a curburilor pentru montajul țevii de 14 mm



Item no.	Dimensiune	L mm	W mm	H mm	W kg	TA V	Cant. 2	U.A.	U.M.
1006290	14mm 230V	235	60	70	1,01	230	1		buc

Siccus 14

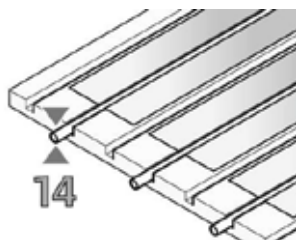

Sistemul Uponor Siccus 14 a fost special proiectat ca soluție generală pentru clădiri noi sau în curs de renovare, unde înălțimea redusă și greutatea suplimentară sunt foarte importante. Panoul este montat direct pe

pardoseala existentă iar peste țevi se vor monta panouri pentru distribuția uniformă a greutății.

Avantaje

Înălțime redusă de montaj, construcție ușoară
Punerea în funcțiune, rapidă (sistem uscat)
Încărcări statice reduse de la 25 kg/m²
Țeavă PE-Xa 14x2 mm



Specificații

- Sistemul de încălzire prin pardoseală Siccus constă în panouri din polistiren EPS (fără HBCD) conform EN 13163 cu plăci de emisie din aluminiu
- Clasa de rezistență la foc E conform EN 13501-1
- Combustie întârziată, clasa de materiale de construcție B1, conform DIN 4102
- Tipul aplicației conform DIN 4108-10: DEO dh, WI
- Încărcare conform EN 1991-1-1 = 7,5kN/m²
- Pasul de montaj al țevii c-c 150mm
- Pentru țevi de 14mm

Aplicații

- încălzire și răcire radiantă prin pardoseală
- pentru montaj uscat
- pentru pardoselile sălilor de sport

Certificări

- DIN CERTCO: 7F008-F, 7F009-F, 7F332-F

Uponor Siccus 14 panou ușor

- Panou izolație termică cu caneluri pt. montaj țeava
- Rezistența la compresiune: = 150 kPa
- R=0.622 m²K/W



Item no.	Dimensiune	h mm	l mm	b mm	ND m ²	A m ²	R m ² K/W	G KN/m ²	Cant. 2	U.A.	U.M.
1005485	EPS 150kPa 14mm	1197	1050	25	1,25	0,622	75	100	12.5	m2	

Uponor Siccus 14 placă emisie pt. țeavă

- Placă de aluminiu pentru o emisie uniformă a căldurii în sistemul uscat SICCUS cu țeava Uponor PE-Xa 14x2 mm
- Crestături pentru o rupere ușoară
- Consum de material = 5.6 buc/m² (c-c150mm)



Item no.	Dimensiune	l mm	b mm	Cant. 2	U.A.	U.M.
1005486	14mm 1180x120x0,45mm	1180	120	768	48	buc

Siccus 14

Uponor Multi folie anticondens PE

- Folie PE pentru așezarea peste izolația existentă
- Transparentă



Item no.	Dimensiune	s mm	b mm	ND -	A m ²	culoare -	Cant. 2	U.A.	U.M.
1005049	0,2mm 60x1,25m	0,2	1250	0,2	75	transparent	3375	75	m2

Uponor Comfort Pipe PLUS țeavă PE-Xa

- Țeavă încălzire pardoseală din PEX-a
- Conform cu ISO 22391 și îndeplinește rezistența la difuzia oxigenului cf. DIN 4726
- Clasa 4
- Presiune nominală 6 Bar la 70°C

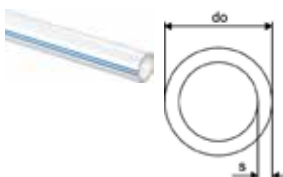

Item no.	Dimensiune	L m	do mm	s mm	culoare -	p bar	Cant. 2	U.A.	U.M.
1062883	14x2,0 120m	120	14	2	alb	6	1320	120	m
1062884	14x2,0 240m	240	14	2	alb	6	1680	240	m
1062885	14x2,0 960m	960	14	2	alb	6	1920	960	m

Uponor Vario racord compresie PEX

- Eurocon
- Alamă



Item no.	Dimensiune	G tol	l mm	l1 mm	z1 mm	Cant. 2	U.A.	U.M.
1065283	14x2,0-G3/4"FT Euro	3/4	23	13	3	25	1	buc

Uponor Fluvia racord bifurcat

- Fiting bifurcat din alamă
- Conectarea directă a 2 circuite de pardoseală pe grup Push 12



Item no.	Dimensiune	c/c mm	l mm	Cant. 2	U.A.	U.M.
1005675	2xG3/4-3/4" Euro	40	50	50	1	Set

Uponor Q&E niplu cu inele DR



Item no.	Dimensiune	l mm	l1 mm	l2 mm	z1 mm	Cant. 2	U.A.	U.M.
1058659	14-14	39	18	18	3	100	10	buc

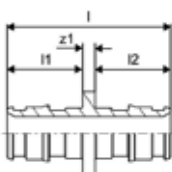

Siccus 14

Uponor Multi bandă perimetrală

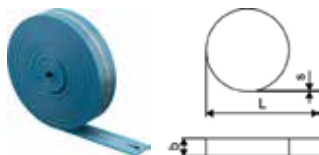

Item no.	Dimensiune	L m	s mm	b mm	culoare	Cant. 2	U.A.	U.M.
1000080	150x10mm	50	10	150	albastru		200	m

Uponor Multi bandă perimetrală

- Bandă perimetrală conform DIN 18560, fabricată din polietilenă



Item no.	Dimensiune	L m	s mm	b mm	culoare	Cant. 2	U.A.	U.M.
1000079	150x8mm	50	8	150	albastru		200	m

Uponor Multi bandă perimetrală

- Cu bandă autoadezivă pe partea din spate, conform DIN 18560
- Fabricat din polietilenă



Item no.	Dimensiune	L m	b mm	s mm	Cant. 2	U.A.	U.M.
1135493	130x8mm	50	130	8		400	m

Uponor Multi bandă perimetrală HB

- Cu bandă autoadezivă pe partea din spate, conform DIN 18560
- Fabricat din polietilenă



Item no.	Dimensiune	L m	b mm	s mm	Cant. 2	U.A.	U.M.
1135494	150x8mm	50	150	8		250	m

Uponor Multi curbă conductoare plastic

- Plastic rezistent la impact
- Curbă conductoare 90°



Item no.	Dimensiune	di mm	l mm	z mm	h mm	Cant. 2	U.A.	U.M.
1135491	14-18	17	115	84	24	240	30	buc

Siccus 14

Uponor Siccus 14 trusă tăiere polistiren

- Trusă tăiere polistiren
- 230V, 50/60Hz
- Pentru decuparea în polistiren a curburilor pentru montajul țevii de 14 mm



Item no.	Dimensiune	L mm	W mm	H mm	W kg	TA V	Cant. 2	U.A.	U.M.
1006290	14mm 230V	235	60	70	1,01	230		1	buc

Calma 20

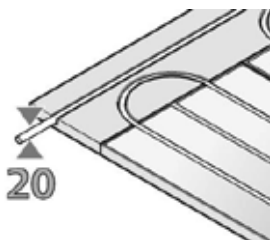

Uponor Multi placă emisie căldură Al AL

- Placă de aluminiu pentru emisie căldură
- Pentru sistemul uscat suspendat, cu montarea grinzilor la o distanță de 300 mm

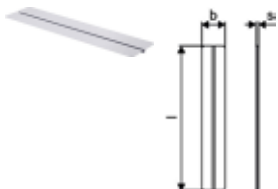

Item no.	Dimensiune	l mm	s mm	b mm	Cant. 2	U.A.	U.M.
1009132	20mm 1150x280x0,55mm	1150	22	280	280	40	buc

Uponor Comfort Pipe PLUS țeavă PE-Xa

- Țeavă încălzire pardoseală din PEX-a
- Conform cu ISO 22391 și îndeplinește rezistența la difuzia oxigenului cf. DIN 4726
- Clasa 4
- Presiune nominală 6 Bar la 70°C

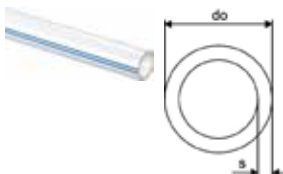

Item no.	Dimensiune	do mm	s mm	culoare	p bar	Cant. 2	U.A.	U.M.
1009228	20x2,0 120m	20	2	alb	6	840	120	m
1009230	20x2,0 240m	20	2	alb	6	960	240	m
1009231	20x2,0 480m	20	2	alb	6	960	480	m

Uponor Vario racord compresie PEX

- Eurocon
- Alamă

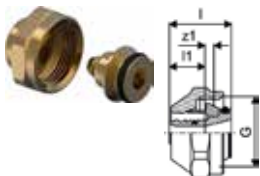

Item no.	Dimensiune	G tol	l mm	l1 mm	z1 mm	Cant. 2	U.A.	U.M.
1065290	20x1,9/2,0-G3/4"FT Euro	3/4	24	14	3	25	1	buc

Calma 20

Uponor Multi curbă conductoare plastic

- Plastic rezistent la impact
- Curbă conductoare 90°

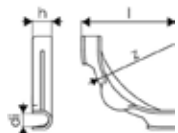

Item no.	Dimensiune	di mm	l mm	z mm	h mm	Cant. 2	U.A.	U.M.
1135492	20-22	20	144	100	28	140	35	buc

Renovis

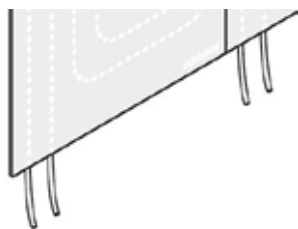

Panoul Uponor Renovis din gips carton este componentul ideal pentru pereți și tavane unde se dorește încălzire și răcire radiantă.

Conceput în special pentru renovări, are dimensiuni standard de gips carton și

permite utilizarea componentelor specifice de conectare Uponor - Q&E utilizând principiul Tichelmann.

Avantaje

Montaj ușor și rapid, dimensiuni standardizate gips carton

Timp scurt de răspuns, sistem fără zgomot.

Compatibil cu sistemele de joasă temperatură



Specificații

- Panou de gips carton cu țevă încorporată de 9.9mm pentru încălzire și răcire radiantă
- Panou de gips carton ramforsat cu fibre 15mm
- Clasa de rezistență la foc E conform EN 13501-1
- Pentru montaj uscat pe structura de tavan de gips carton

Aplicații

- încălzire și răcire radiantă prin pereți și tavane
- pentru montaj uscat

Uponor Renovis panou gips carton renovări

- Panou de gips carton cu țevă încorporată
- Suprafață activă a sistemului Renovis



Item no.	Dimensiune	l mm	h mm	w mm	ND -	A m ²	culoare -	p bar	Cant. 2	U.A.	U.M.
1061173	800x625mm	800	15	625	15	0,5	RAL 7040	6	24	1	buc
1061172	1200x625mm	1200	15	625	15	0,75	RAL 7040	6	24	1	buc
1061171	2000x625mm	2000	15	625	15	1,25	RAL 7040	6	24	1	buc

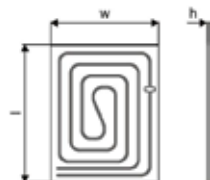

Uponor Renovis panou

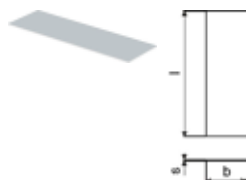

Item no.	Dimensiune	l mm	s mm	b mm	ND -	A m ²	culoare -	Cant. 2	U.A.	U.M.
1063926	2000x625x15mm	2000	15	625	15	1,25	RAL 7040	24	1	buc

Renovis

Uponor Fix cleme șină pt. țevă

- cleme șină pentru fixare țevi 9.9mm
- c-c 20mm



Item no.	Dimensiune	c/c1 mm mm	l mm	do mm	b mm	culoare -	Cant. 2	U.A.	U.M.
1005274	9,9mm c/c20mm 2,5m	20	2500	10	24	gri	25	2.5	m

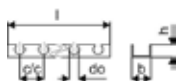

Uponor Comfort Pipe țevă PE-Xa Minitec

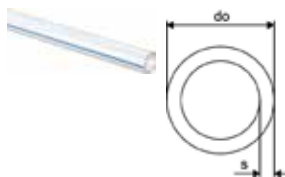

Item no.	Dimensiune	do mm	s mm	culoare -	p bar	Cant. 2	U.A.	U.M.
1063288	9,9x1,1 120m	9,9	1,1	natural	6	1680	120	m
1063289	9,9x1,1 240m	9,9	1,1	natural	6	2640	240	m
1063381	9,9x1,1 480m	9,9	1,1	natural	6	2880	480	m

Uponor Minitec racord cu FE și inele

- Q&E
- Alamă
- Cu inele Q&E



Item no.	Dimensiune	l mm	l1 mm	l2 mm	R tol	z1 mm	p bar	Cant. 2	U.A.	U.M.
1005265	9,9-R1/2"MT	38	16	14	1/2	8	6	100	10	buc

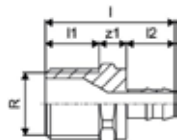

Uponor Minitec niplu egal

- Q&E
- Alamă
- Cu inele Q&E



Item no.	Dimensiune	l mm	l1 mm	l2 mm	s mm	z1 mm	p bar	Cant. 2	U.A.	U.M.
1005264	9,9x1,1	33	14	14	1,1	4	6	100	10	buc

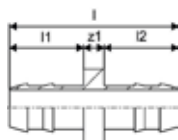

Renovis

Uponor Minitec inel natur

- PE-Xa

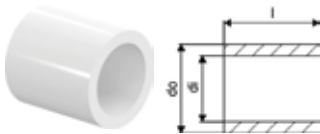

Item no.	Dimensiune	di mm	l mm	do mm	p bar	Cant. 2	U.A.	U.M.
1005263	9,9x1,1	10,3	15	13,9	6	1600	10	buc

Uponor Comfort Pipe PLUS țeavă PE-Xa

- Țeavă încălzire pardoseală din PEX-a
- Conform cu ISO 22391 și îndeplinește rezistența la difuzia oxigenului cf. DIN 4726
- Clasa 4
- Presiune nominală 6 Bar la 70°C

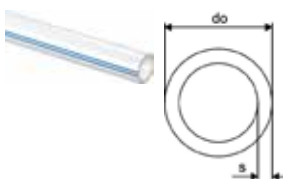

Item no.	Dimensiune	do mm	s mm	culoare	p bar	Cant. 2	U.A.	U.M.
1009230	20x2,0 240m	20	2	alb	6	960	240	m
1009231	20x2,0 480m	20	2	alb	6	960	480	m
1009228	20x2,0 120m	20	2	alb	6	840	120	m

Uponor Q&E teu redus Minitec

- Q&E
- Alamă
- Cu inele Q&E



Item no.	Dimensiune	l1 mm	l2 mm	l3 mm	z1 mm	z2 mm	z3 mm	Cant. 2	U.A.	U.M.
1020524	20xMinitec9,9xQ&E20	36	25	36	14	12	14	75	5	buc

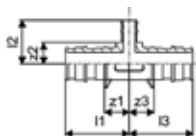

Uponor Q&E niplu redus Minitec

- Q&E
- Alamă
- Cu inele Q&E

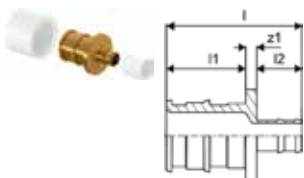

Item no.	Dimensiune	l mm	l1 mm	l2 mm	z1 mm	Cant. 2	U.A.	U.M.
1020518	20xMinitec9,9	38	22	13	3	150	5	buc

Renovis

Uponor Q&E niplu egal PPSU



Item no.	Dimensiune	l	l1	l2	z1	p	Cant. 2	U.A.	U.M.
1008932	20-20	47	22	22	3	6+10	80	5	buc

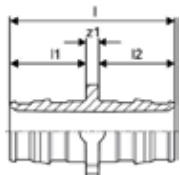

Uponor Q&E cot 90° PPSU



Item no.	Dimensiune	l1	l2	z1	z2	p	Cant. 2	U.A.	U.M.
1008680	20-20	34	39	12	16	6+10	40	5	buc

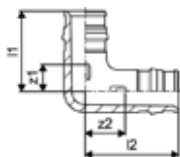

Uponor Q&E inel Evolution white

- Forma conică

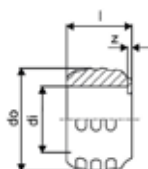

Item no.	Dimensiune	di	l	do	z	culoare	p	Cant. 2	U.A.	U.M.
1057454	20	20,2	20	29,2	1	alb	6+10	520	20	buc

Uponor Vario racord compresie PEX

- Eurocon

- Alamă

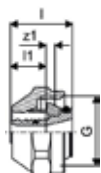

Item no.	Dimensiune	G	l	l1	z1	Cant. 2	U.A.	U.M.
1065290	20x1,9/2,0-G3/4"FT Euro	3/4	24	14	3	25	1	buc

Renovis

Uponor Vario PLUS actuator NC

- actuator Vario PLUS, Magna
- funcția "first open"
- înălțime: 61mm + inel adaptor
- lungimea cursei: 5mm
- cablu conectare: 2x 0.75mm²x1m



Item no.	Dimensiune	do	h	Cant. 2	U.A.	U.M.
		mm	mm			
1141678	MT 230V 1W IP54	50	83	100	1	buc
1141679	MT 24V 1W IP54	50	83	100	1	buc

Uponor Base termostat cu rotiță T-23 standard

- Termostat cu rotiță cu scală marcată
- Control simplu on/off (bimetal)
- Limitatoare mecanice de cursă minim și maxim
- Pentru conectare la unitățile de comandă Uponor 230V
- Gama de temperaturi: +5°C ... +30°C
- Cablu: 4x 1.5mm²
- Lungime maximă cablu: 100m
- Clasa de protecție: IP30
- Culoare: RAL9010



Item no.	Dimensiune	l	h	w	TA	culoare	Cant. 2	U.A.	U.M.
		mm	mm	mm	V	-			
1058422	230V RAL9010	75	15	80	230	RAL 9010	160	1	buc

Uponor Q&E cap de expandare M12/Rapid Seal

- Compatibil cu trusa de expandare Q&E M12 / M12 FUEL



Item no.	Dimensiune	L	W	H	W	Cant. 2	U.A.	U.M.
		mm	mm	mm	kg			
1119380	9,9x1.1	50	50	67	0,223		1	buc

Uponor Multi curbă conductoare plastic

- Plastic rezistent la impact
- Curbă conducătoare 90°

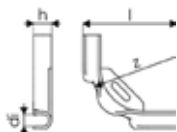

Item no.	Dimensiune	di	l	z	h	Cant. 2	U.A.	U.M.
		mm	mm	mm	mm			
1135490	10-12	13	100	55	19	360	60	buc

Renovis

Uponor Multi curbă conductoare plastic

- Plastic rezistent la impact
- Curbă conductoare 90°

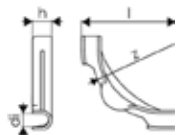

Item no.	Dimensiune	di mm	l mm	z mm	h mm	Cant. 2	U.A.	U.M.
1135491	14-18	17	115	84	24	240	30	buc

Teporis

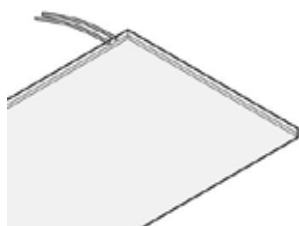

Sistem prefabricat de încălzire/răcire pentru montaj pe tavan. Include țevi 9.9mm din PE-Xa preinstalate în placa de gipscarton. Placa conține pe partea inferioară un strat de izolație pentru o orientare eficientă în jos a

puterii cedate. Marcajele imprimate pe partea activă ajută pe perioada fixării pe structura metalică. După montaj pot fi vopsite ca plăcile standard de gipscarton.

Avantaje

Rapid și ușor: țevi PE-Xa integrate în panouri, conectare cu fittinguri Q&E

Confort: Timp redus de răspuns datorită tencuiei subțiri

Economie de energie: temperaturi reduse de funcționare



Specificații

- panou din gipscarton (15mm)
- cu izolație termică 27mm EPS 200 (30kg/m³)

Aplicații

- tavane încălzite și răcite

Uponor Teporis panou răcire gipscarton

- Cu țeava PE-Xa 9.9x1.1mm



Item no.	Dimensiune	c/c mm	l mm	b mm	h mm	h1 mm	ND -	A m ²	Cant. 2	U.A.	U.M.
1047319	2000x1200mm	50	2000	1200	42	15	42	2,4	25	1	buc
1047320	1000x1200mm	50	1000	1200	42	15	42	1,2	50	1	buc
1047321	500x1200mm	50	500	1200	42	15	42	0,6	100	1	buc

Uponor Teporis panou pasiv gipscarton

- Panou pasiv



Item no.	Dimensiune	l mm	b mm	h mm	h1 mm	ND -	A m ²	Cant. 2	U.A.	U.M.
1020506	2000x1200mm	2000	1200	42	15	42	2.40	25	1	buc

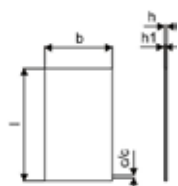

Uponor Comfort Pipe țeavă PE-Xa Minitec

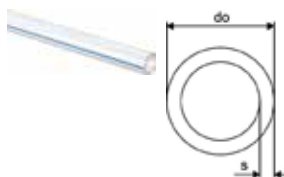

Item no.	Dimensiune	do mm	s mm	culoare -	p bar	Cant. 2	U.A.	U.M.
1063288	9,9x1,1 120m	9,9	1,1	natural	6	1680	120	m
1063289	9,9x1,1 240m	9,9	1,1	natural	6	2640	240	m
1063381	9,9x1,1 480m	9,9	1,1	natural	6	2880	480	m

Teporis

Uponor Minitec niplu egal

- Q&E
- Alamă
- Cu inele Q&E



Item no.	Dimensiune	l	l1	l2	s	z1	p	Cant. 2	U.A.	U.M.
1005264	9,9x1,1	33	14	14	1,1	4	6	100	10	buc

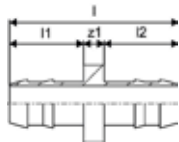

Uponor Minitec inel natur

- PE-Xa

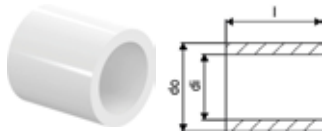

Item no.	Dimensiune	di	l	do	p	Cant. 2	U.A.	U.M.
1005263	9,9x1,1	10,3	15	13,9	6	1600	10	buc

Uponor Minitec racord cu FE și inele

- Q&E
- Alamă
- Cu inele Q&E



Item no.	Dimensiune	l	l1	l2	R	z1	p	Cant. 2	U.A.	U.M.
1005265	9,9-R1/2"MT	38	16	14	1/2	8	6	100	10	buc

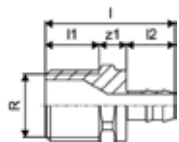

Uponor Comfort Pipe PLUS țeavă PE-Xa

- Țeavă încălzire pardoseală din PEX-a
- Conform cu ISO 22391 și îndeplinește rezistența la difuzia oxigenului cf. DIN 4726
- Clasa 4
- Presiune nominală 6 Bar la 70°C

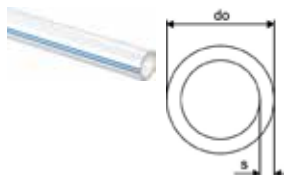

Item no.	Dimensiune	do	s	culoare	p	Cant. 2	U.A.	U.M.
1009228	20x2,0 120m	20	2	alb	6	840	120	m
1009230	20x2,0 240m	20	2	alb	6	960	240	m
1009231	20x2,0 480m	20	2	alb	6	960	480	m

Teporis

Uponor Q&E teu redus Minitec

- Q&E
- Alamă
- Cu inele Q&E



Item no.	Dimensiune	l1	l2	l3	z1	z2	z3	Cant. 2	U.A.	U.M.
1020524	20xMinitec9,9xQ&E20	36	25	36	14	12	14	75	5	buc

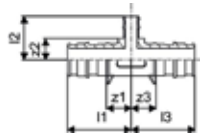

Uponor Q&E niplu redus Minitec

- Q&E
- Alamă
- Cu inele Q&E

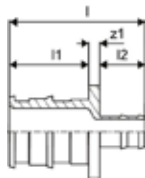

Item no.	Dimensiune	l	l1	l2	z1	Cant. 2	U.A.	U.M.
1020518	20xMinitec9,9	38	22	13	3	150	5	buc

Uponor Q&E niplu egal PPSU



Item no.	Dimensiune	l	l1	l2	z1	p	Cant. 2	U.A.	U.M.
1008932	20-20	47	22	22	3	6+10	80	5	buc

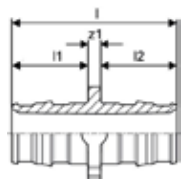

Uponor Q&E inel Evolution white

- Forma conică

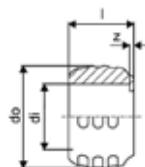

Item no.	Dimensiune	di	l	do	z	culoare	p	Cant. 2	U.A.	U.M.
1057454	20	20,2	20	29,2	1	alb	6+10	520	20	buc
1057455	25	25,3	25	34,6	1	alb	6+10	300	20	buc

Teporis

Uponor Vario racord compresie PEX

- Eurocon
- Alamă

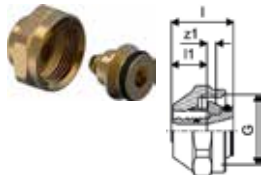

Item no.	Dimensiune	G tol	l mm	l1 mm	z1 mm	Cant. 2	U.A.	U.M.
1065290	20x1,9/2,0-G3/4"FT Euro	3/4	24	14	3	25	1	buc

Uponor Fix cleme șină pt. țevă

- cleme șină pentru fixare țevi 9.9mm
- c-c 20mm



Item no.	Dimensiune	c/c1 mm	l mm	do mm	b mm	culoare	Cant. 2	U.A.	U.M.
1005274	9,9mm c/c20mm 2,5m	20	2500	10	24	gri	25	2.5	m

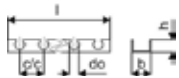

Uponor Multi curbă conductoare plastic

- Plastic rezistent la impact
- Curbă conducătoare 90°



Item no.	Dimensiune	di mm	l mm	z mm	h mm	Cant. 2	U.A.	U.M.
1135490	10-12	13	100	55	19	360	60	buc

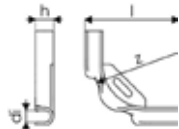

Uponor Q&E cap de expandare M12/Rapid Seal

- Compatibil cu trusa de expandare Q&E M12 / M12 FUEL



Item no.	Dimensiune	L mm	W mm	H mm	W kg	Cant. 2	U.A.	U.M.
1119380	9,9x1.1	50	50	67	0,223	1		buc

Thermatop

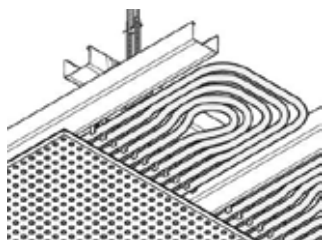

Specificații

- Panou activ realizat din țevi 16x2,0mm Uni Pipe PLUS cu 10 rânduri de țevi și până la 37,3m pe m² de panou
- Țeava este 100% rezistentă la difuzia de oxigen conform DIN 4726.
- Putere de răcire conform EN 14240 (8K) până la 67 W/m²
- Putere de încălzire conform EN 14037 (15K) până la 105 W/m²
- Absorbție sonoră conform DIN EN ISO 354 cu coeficient aw cuprins între 0,60 și 0,65
- Capacitatea și valorile de reducere a zgomotului depind de tipul plăcilor de gips carton utilizate

Aplicații

- Sistem radiant pentru tavane de gips carton, cu montajul pe structura de profile CD (CD 27/60) având distanța între profile de 333mm

Uponor Thermatop M

- Panou radiant prefabricat realizat din țevi Uni Pipe PLUS de 16 x 2,0 mm cu 10 rânduri de țevi și până la 37,3 m pe modul m².
- Pentru distanța între profile CD de 333 mm
- Țeava este 100% rezistentă la difuzia de oxigen conform DIN 4726.
- Capacitate de răcire conform EN 14240 (8K) până la 67 W/m²
- Capacitate de încălzire conform EN 14037 (15K) până la 105 W/m².
- Absorbție acustică conform DIN EN ISO 354 cu aw între 0,60 și 0,65.
- Capacitate și valori acustice în funcție de gips carton.

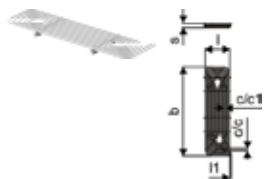

Item no.	Dimensiune	c/c mm	c/c 1 mm	l mm	l1 mm	s mm	b mm	Area mm ²	QC W_m ²	QH W_m ²	Cant. 2	U.A.	U.M.
1090933	950x277mm	24	28	277	17	47	950	0,26	65	103	200	10	buc
1090934	1350x277mm	24	28	277	17	47	1350	0,37	65	103	200	10	buc
1090935	1750x277mm	24	28	277	17	47	1750	0,48	65	103	200	10	buc
1090936	2150x277mm	24	28	277	17	47	2150	0,60	65	103	200	10	buc
1090937	2550x277mm	24	28	277	17	47	2550	0,71	65	103	200	10	buc

Thermatop

Uponor S-Press PLUS teu sertizare PPSU

- Indicator unic de sertizare
- Montaj rapid în 3 pași (sertizare fără debavurare)
- Cod QR pentru acces digital rapid
- Cod de culoare



Item no.	Dimensiune	l1 mm	l2 mm	l3 mm	z1 mm	z2 mm	z3 mm	Cant. 2	U.A.	U.M.
1039944	16-16-16	33	33	33	13	13	13	80	10	buc

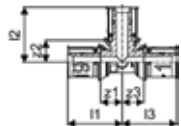

Uponor S-Press PLUS teu redus sertizare PPSU

- Inel de sertizare din inox
- Indicator unic de sertizare
- Montaj rapid în 3 pași (sertizare fără debavurare)
- Cod QR pentru acces digital rapid
- Cod de culoare



Item no.	Dimensiune	l1 mm	l2 mm	l3 mm	z1 mm	z2 mm	z3 mm	Cant. 2	U.A.	U.M.
1039950	20-16-20	37	36	37	16	16	16	80	10	buc

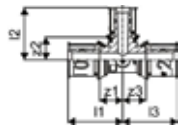

Uponor S-Press PLUS niplu redus sert. PPSU

- Indicator unic de sertizare
- Montaj rapid în 3 pași (sertizare fără debavurare)
- Cod QR pentru acces digital rapid
- Cod de culoare



Item no.	Dimensiune	l mm	l1 mm	l2 mm	z1 mm	Cant. 2	U.A.	U.M.
1039937	20-16	53	21	20	11	80	20	buc

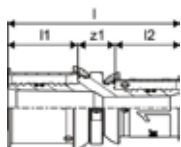

Thermatop

Uponor S-Press PLUS niplu sertizare PPSU

- Indicator unic de sertizare
- Montaj rapid în 3 pași (sertizare fără debavurare)
- Cod QR pentru acces digital rapid
- Cod de culoare



Item no.	Dimensiune	l mm	l1 mm	l2 mm	z1 mm	Cant. 2	U.A.	U.M.
1039933	16-16	51	20	20	11	80	20	buc

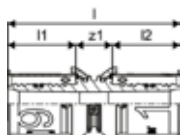

Uponor Uni-X racord compresie MLC

- Racord de compresie, piuliță de îmbinare și manșon interior
- din alamă
- Pentru conectarea țevelor Uponor Uni Pipe PLUS și MLC la distribuitoare (de exemplu, distribuitorul Uponor H).
- Filet interior 3/4" eurocon conform EN ISO 228-1
- Fără nevoie de devaburare.



Item no.	Dimensiune	G tol	l mm	l1 mm	z1 mm	Cant. 2	U.A.	U.M.
1058090	16-3/4"FT Euro	3/4	23	13	3	25	1	buc
1058092	20-3/4"FT Euro	3/4	24	14	3	25	1	buc

Uponor Thermatop S

- Panou radiant prefabricat din oțel galvanizat cu țeavă PE-Xa Uponor de 9,9 mm încorporată
- Instalare rapidă: 80 m² de instalare completă inclusiv test de presiune / 1 zi / 4 persoane.
- Conducta Pe-Xa cu 100% rezistență la difuzie conform DIN 4726.
- Capacitate de răcire conform EN 14240 (8K) până la 46 W/m²
- Capacitate de încălzire conform EN 14037 (15K) până la 64 W/m².
- Pentru distanța între profile CD de 400 mm



Item no.	Dimensiune	c/c mm	l mm	do mm	b mm	b1 mm	b2 mm	h mm	QC W_m ²	QH W_m ²	Cant. 2	U.A.	U.M.
1120851	2000x370mm	35	2000	9,9	367	338	338	36	46	64	32	2	buc
1120852	2500x370mm	35	2500	9,9	367	338	338	36	46	64	32	2	buc
1120853	3000x370mm	35	3000	9,9	367	338	338	36	46	64	32	2	buc
1120854	3500x370mm	35	3500	9,9	367	338	338	36	46	64	32	2	buc
1120855	4000x370mm	35	4000	9,9	367	338	338	36	46	64	32	2	buc
1120856	4500x370mm	35	4500	9,9	367	338	338	36	46	64	32	2	buc

Uponor Comfort Pipe țeavă PE-Xa Minitec

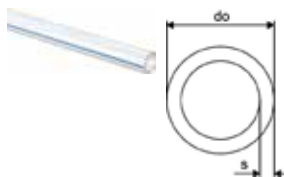

Item no.	Dimensiune	do mm	do1 mm	s mm	culoare	p bar	Cant. 2	U.A.	U.M.
1063288	9,9x1,1 120m	9,9	1,1	natural	6	1680	120	m	
1063289	9,9x1,1 240m	9,9	1,1	natural	6	2640	240	m	
1063381	9,9x1,1 480m	9,9	1,1	natural	6	2880	480	m	

Thermatop

Uponor Minitec racord cu FE și inele

- Q&E
- Alamă
- Cu inele Q&E



Item no.	Dimensiune	l	l1	l2	R	z1	p	Cant. 2	U.A.	U.M.
1005265	9,9-R1/2"MT	38	16	14	1/2	8	6	100	10	buc

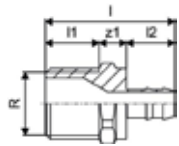

Uponor Minitec inel natur

- PE-Xa

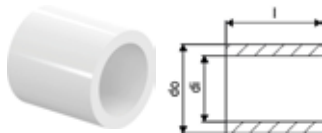

Item no.	Dimensiune	di	l	do	p	Cant. 2	U.A.	U.M.
1005263	9,9x1,1	10,3	15	13,9	6	1600	10	buc

Uponor Minitec niplu egal

- Q&E
- Alamă
- Cu inele Q&E



Item no.	Dimensiune	l	l1	l2	s	z1	p	Cant. 2	U.A.	U.M.
1005264	9,9x1,1	33	14	14	1,1	4	6	100	10	buc

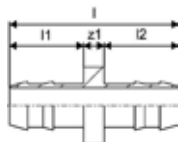

Uponor Q&E teu redus Minitec

- Q&E
- Alamă
- Cu inele Q&E



Item no.	Dimensiune	l1	l2	l3	z1	z2	z3	Cant. 2	U.A.	U.M.
1020524	20xMinitec9,9xQ&E20	36	25	36	14	12	14	75	5	buc

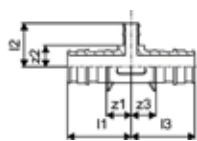

Thermatop

Uponor Q&E niplu redus Minitec

- Q&E
- Alamă
- Cu inele Q&E

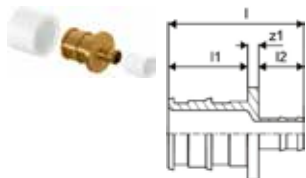

Item no.	Dimensiune	l	l1	l2	z1	Cant. 2	U.A.	U.M.
1020518	20xMinitec9,9	38	22	13	3	150	5	buc

Uponor Q&E cap de expandare M12/Rapid Seal

- Compatibil cu trusa de expandare Q&E M12 / M12 FUEL



Item no.	Dimensiune	L	W	H	W	Cant. 2	U.A.	U.M.
		mm	mm	mm	kg			
1119380	9,9x1.1	50	50	67	0,223	1		buc

Siccus Wall

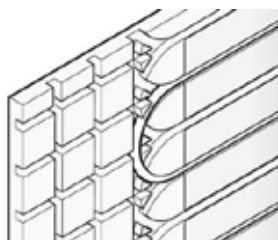

Sistemul Siccus Wall este o aplicație specifică dedicată structurilor uscate tip gipscarton unde se dorește încălzire sau răcire radiantă. Peste sistemul de la Uponor se montează gipscarton standard.

Avantaje

Încălzire prin pereți : în completare sau în loc de încălzire prin pardoseală

Rapid: Instalare rapidă pentru construcții ușoare

Uscat: fără timp de uscare, nu este necesară încălzirea treptată

Utilizate cu țevile PE-Xa Uponor de 14 mm



Specificații

- Sistemul de încălzire prin pereți Siccus constă în panouri din polistiren EPS (fără HBCD) conform EN 13163 cu plăci de emisie din aluminiu
- Clasa de rezistență la foc E conform EN 13501-1
- Combustie întârziată, clasa de materiale de construcție B1, conform DIN 4102
- Tipul aplicației conform DIN 4108-10: DEO dh, WI
- Încărcare conform EN 1991-1-1 = 7,5kN/m²
- Pasul de montaj al țevii c-c 150mm
- Pentru țevi de 14mm

Aplicații

- încălzire și răcire radiantă prin pereți
- pentru montaj uscat
- ideal la săli de sport

Certificări

- DIN CERTCO: 7F008-F, 7F009-F, 7F332-F

Uponor Siccus 14 panou ușor

- Panou izolație termică cu caneluri pt. montaj țeava
- Rezistența la compresiune: = 150 kPa
- R=0.622 m²K/W



Item no.	Dimensiune	h mm	l mm	b mm	ND m ²	A	R m ² K/W	G KN/m ² Cant. 2	U.A.	U.M.
1005485	EPS 150kPa 14mm	1197	1050	25	1,25	0,622	75	100	12.5	m2

Uponor Siccus 14 placă emisie pt. țeavă

- Placă de aluminiu pentru o emisie uniformă a căldurii în sistemul uscat SICCUS cu țeava Uponor PE-Xa 14x2 mm
- Crestături pentru o rupere ușoară
- Consum de material = 5.6 buc/m² (c-c150mm)



Item no.	Dimensiune	l mm	b mm	Cant. 2	U.A.	U.M.
1005486	14mm 1180x120x0,45mm	1180	120	768	48	buc

Siccus Wall

Uponor Comfort Pipe PLUS țevă PE-Xa

- Țevă încălzire pardoseală din PEX-a
- Conform cu ISO 22391 și îndeplinește rezistența la difuzia oxigenului cf. DIN 4726
- Clasa 4
- Presiune nominală 6 Bar la 70°C

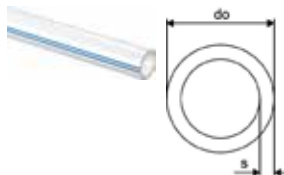

Item no.	Dimensiune	do mm	s mm	culoare	p bar	Cant. 2	U.A.	U.M.
1062883	14x2,0 120m	14	2	alb	6	1320	120	m
1062884	14x2,0 240m	14	2	alb	6	1680	240	m
1062885	14x2,0 960m	14	2	alb	6	1920	960	m

Uponor Vario racord compresie PEX

- Eurocon
- Alamă



Item no.	Dimensiune	G tol	l mm	l1 mm	l2 mm	z1 mm	Cant. 2	U.A.	U.M.
1065283	14x2,0-G3/4"FT Euro	3/4	23	13	3	3	25	1	buc

Uponor Q&E niplu cu inele DR



Item no.	Dimensiune	l mm	l1 mm	l2 mm	z1 mm	Cant. 2	U.A.	U.M.
1058659	14-14	39	18	18	3	100	10	buc

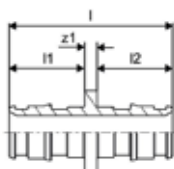

Uponor Siccus 14 trusă tăiere polistiren

- Trusă tăiere polistiren
- 230V, 50/60Hz
- Pentru decuparea în polistiren a curburilor pentru montajul țevii de 14 mm



Item no.	Dimensiune	L mm	W mm	H mm	W kg	TA V	Cant. 2	U.A.	U.M.
1006290	14mm 230V	235	60	70	1,01	230	1	1	buc

Magna

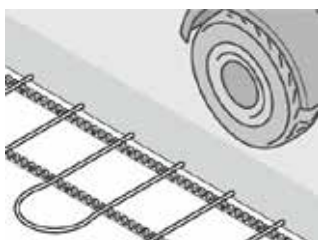

Sistemul este montat direct în stratul de beton al pardoselii și se poate monta direct pe plasa de armare a betonului. Agentul termic poate fi preparat cu echipamente uzual folosite.

Avantaje

Timp scurt de amortizare a investiției
 Libertate în folosirea spațiului, fără restricții
 Temperatură uniformă a spațiului
 Tehnologie garantată și sigură



Specificații

- Sistem industrial de încălzire Magna
- Circuite 2-5 6-9 10-14 15-19 20
- Suportți 2 3 4 5 6
- Distanță între racorduri 100 mm

Aplicații

- sisteme radiante industriale și comerciale cu suprafețe mari
- montaj îngropat în beton
- max. 20 de circuite
- presiune maximă 6 bar la 60°C

Uponor Fix cleme șină autoadezivă

- cleme șină pentru fixare țevi 14-20mm
- c-c 50mm
- autoadezivă



Item no.	Dimensiune	c/c	di	l	Cant. 2	U.A.	U.M.
1135496	16-20mm c/c 50mm 1m	50	20	1013	2000	100	buc

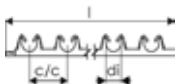

Uponor Multi cleme șină pentru țevă

- cleme șină pentru țevă 20 / 25mm
- c-c 50mm



Item no.	Dimensiune	c/c1	l	do	b	ND	culoare	Cant. 2	U.A.	U.M.
1005358	20mm c/c50mm 3m	50	3000	20	40	26	RAL 7042	30	3	m

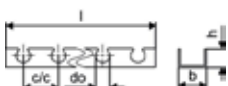

Magna

Uponor Magna cleme șină pentru țevă

- cleme șină pentru țevă 20 / 25mm
- c-c 50mm



Item no.	Dimensiune	c/c1 mm	l mm	do mm	b mm	Cant. 2	U.A.	U.M.
1005290	25mm	c/c50mm	3m	50	3000	25	60	1320 30 m

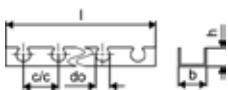

Uponor Magna agrafă pentru șină ind.

- Agrafă pentru fixare șină industrială
- Pentru țevi s 25 mm

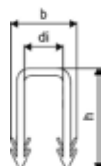

Item no.	Dimensiune	di mm	di1 mm	b mm	h mm	Cant. 2	U.A.	U.M.
1005291	25mm	18	18	29	49	5000	500	buc

Uponor Multi coliere prindere plastic PA

- coliere prindere plastic pt. țevă



Item no.	Dimensiune	l mm	b mm	Cant. 2	U.A.	U.M.
1005372	300mm	300	7	6000	100	buc

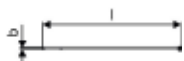

Uponor Classic sârmă de legat

- sârmă de legat pentru fixarea țevii pe plasa de oțel
- pentru utilizare cu trusa de legare cu autorotire Uponor

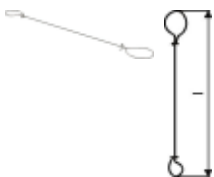

Item no.	Dimensiune	l mm	Cant. 2	U.A.	U.M.
1009222	150x1,25mm	250pcs	150	250	1 buc

Uponor Comfort Pipe PLUS țevă PE-Xa

- Țevă încălzire pardoseală din PEX-a
- Conform cu ISO 22391 și îndeplinește rezistența la difuzia oxigenului cf. DIN 4726
- Clasa 4
- Presiune nominală 6 Bar la 70°C

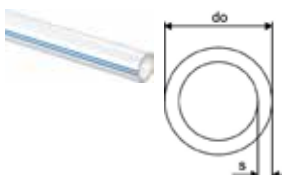

Item no.	Dimensiune	do mm	s mm	culoare	p bar	Cant. 2	U.A.	U.M.
1009230	20x2,0	240m	20	2	alb	6	960	240 m
1009231	20x2,0	480m	20	2	alb	6	960	480 m

Magna

Uponor Comfort Pipe PLUS țevă PE-Xa

- 6 bar la 90°C

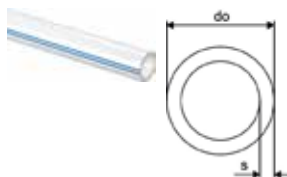

Item no.	Dimensiune	do mm	s mm	culoare	p bar	Cant. 2	U.A.	U.M.
1062888	25x2,3 220m	25	2,3	alb	6	440	220	m
1062889	25x2,3 300m	25	2,3	alb	6	600	300	m
1063907	25x2,3 640m	25	2,3	alb	6		640	m

Uponor Comfort Pipe PLUS Blue țevă PE-Xa

- Țevă UFH din PEX-a
- 100% bazat pe PEX pe bază de material bio (Mas Balance) certificat de ISCC
- Conform cu ISO 22391 și îndeplinește rezistența la difuzia oxigenului conform DIN 4726
- Clasa de aplicare 4 și 5
- Presiune nominală 6 bar la 70°C

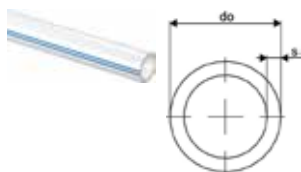

Item no.	Dimensiune	do mm	s mm	culoare	p bar	Cant. 2	U.A.	U.M.
1126542	20x2,0 480m	20	2			480	480	m

Uponor Radi Pipe PE-Xa natur, colac PN6

- Presiune de lucru 6 bar
- Colaci



Item no.	Dimensiune	do mm	s mm	culoare	p bar	Cant. 2	U.A.	U.M.
1001220	32x2,9 50m	32	2,9	natural	6	550	50	m
1008979	40x3,7 50m	40	3,7	natural	6	350	50	m

Uponor Radi Pipe PE-Xa natur, bară PN6 S

- Presiune de lucru 6 bar
- Bare de 6 m



Item no.	Dimensiune	do mm	s mm	culoare	p bar	Cant. 2	U.A.	U.M.
1001222	32x2,9 6m	32	2,9	natural	6	12	6	m
1008939	40x3,7 6m	40	3,7	natural	6	840	6	m

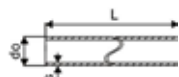

Magna

Uponor Q&E cot 90° PPSU

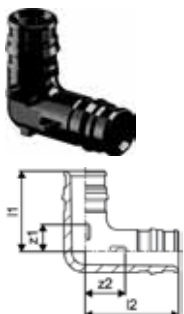

Item no.	Dimensiune	l1 mm	l2 mm	z1 mm	z2 mm	p bar	Cant. 2	U.A.	U.M.
1008680	20-20	34	39	12	16	6+10	40	5	buc
1008681	25-25	42	47	14	19	6+10	25	5	buc
1001245	32-32	53	59	18	23	6+10	10	1	buc
1008683	40-40	65	74	21	29	6+10	10	1	buc

Uponor Q&E niplu egal PPSU

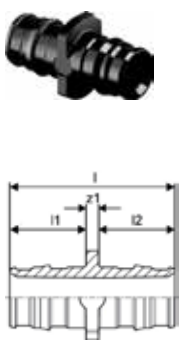

Item no.	Dimensiune	l mm	l1 mm	l2 mm	z1 mm	p bar	Cant. 2	U.A.	U.M.
1008932	20-20	47	22	22	3	6+10	80	5	buc
1008671	25-25	58	28	28	3	6+10	50	5	buc
1001235	32-32	73	35	35	3	6+10	15	1	buc
1008673	40-40	90	44	44	3	6+10	10	1	buc

Uponor Q&E niplu redus PPSU

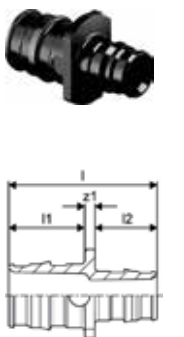

Item no.	Dimensiune	l mm	l1 mm	l2 mm	z1 mm	p bar	Cant. 2	U.A.	U.M.
1008676	25-20	53	22	28	3	6+10	40	5	buc
1001240	32-25	66	28	35	3	6+10	20	1	buc
1008678	40-32	82	35	44	3	6+10	10	1	buc
1042867	50-40	103	54	44	5	6+10	10	1	buc

Uponor Q&E teu egal PPSU

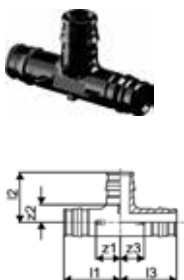

Item no.	Dimensiune	l1 mm	l2 mm	l3 mm	z1 mm	z2 mm	z3 mm	p bar	Cant. 2	U.A.	U.M.
1008685	20-20-20	39	34	39	17	12	17	6+10	30	5	buc
1008686	25-25-25	47	42	47	20	15	20	6+10	20	5	buc
1001250	32-32-32	59	53	59	24	18	24	6+10	10	1	buc
1008688	40-40-40	74	65	74	30	22	30	6+10	5	1	buc

Magna

Uponor Q&E teu redus PPSU

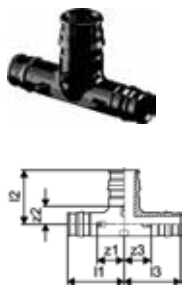

Item no.	Dimensiune	l1 mm	l2 mm	l3 mm	z1 mm	z2 mm	z3 mm	p bar	Cant. 2	U.A.	U.M.
1008711	20-25-20	42	40	42	20	12	20	6+10	25	5	buc
1008703	25-20-20	44	37	39	17	15	17	6+10	25	5	buc
1008691	25-20-25	44	37	44	17	15	17	6+10	20	5	buc
1001420	25-25-20	47	42	42	20	15	20	6+10	20	5	buc
1008712	25-32-25	52	50	52	24	15	24	6+10	15	1	buc
1001422	32-20-25	52	40	44	17	18	17	6+10	15	1	buc
1001424	32-20-32	52	40	52	17	18	17	6+10	15	1	buc
1008704	32-25-20	55	45	42	20	18	20	6+10	15	1	buc
1001426	32-25-25	55	45	47	20	18	20	6+10	15	1	buc
1001428	32-25-32	55	45	55	20	18	20	6+10	15	1	buc
1008713	32-40-32	65	61	65	30	18	30	6+10	10	1	buc
1008707	40-20-32	60	44	52	17	22	17	6+10	5	1	buc
1008694	40-20-40	60	44	60	17	22	17	6+10	5	1	buc
1008708	40-25-32	63	49	55	20	22	20	6+10	5	1	buc
1008695	40-25-40	63	49	63	20	22	20	6+10	5	1	buc
1008709	40-32-32	68	57	59	24	22	24	6+10	5	1	buc
1008696	40-32-40	68	57	68	24	22	24	6+10	5	1	buc

Uponor Q&E inel Evolution white

- Forma conică

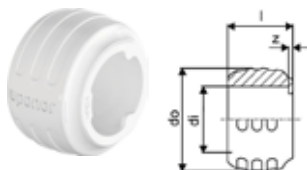

Item no.	Dimensiune	di mm	l mm	do mm	z mm	culoare	p bar	Cant. 2	U.A.	U.M.
1057454	20	20,2	20	29,2	1	alb	6+10	520	20	buc
1057455	25	25,3	25	34,6	1	alb	6+10	300	20	buc
1057456	32	32,4	32	41,8	1	alb	6+10	150	10	buc

Uponor Q&E adaptor filet interior PL



Item no.	Dimensiune	Rp tol	l mm	l1 mm	l2 mm	z1 mm	p bar	Cant. 2	U.A.	U.M.
1023012	25-Rp3/4"FT	3/4	51	18	27	6	6+10	40	5	buc
1023013	25-Rp1"FT	1	55	22	27	6	6+10	35	5	buc

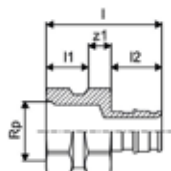

Uponor Q&E inel cu opritor natural

- Cu opritor
- Material PE

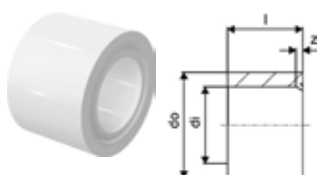

Item no.	Dimensiune	di mm	l mm	do mm	z mm	culoare	p bar	Cant. 2	U.A.	U.M.
1045464	40	40,8	41	50,2	3	natural	6+10	80	5	buc

Magna

Uponor Magna set de montaj/asamblare K1

- Conține: 2x suportți scurți, 2x suportți lungi, 2x robineti de umplere/golire, 2x termometre 0 - 60°C, 1x manometru, 2x piese de capăt, 2x racorduri cu olandez, 1x set montaj: 8x șuruburi 6x60mm, 8x cleme plastic 8x40mm, 2x garnituri 44x32x2



Item no.	L mm	W mm	H mm	W kg	Cant. 2	U.A.	U.M.
1045815	140	70	22	1,4	108	1	buc

Uponor Magna distribuitor ind. 1 iesire

- Conectare obligatorie cu set de montaj/asamblare; pot fi conectate segmente suplimentare
- Segment-distribuitor, cu robinet de reglaj și ieșire spre circuite cu filet G3/4" eurocon
- Segment-colector cu ventil închidere (compatibil actuator Uponor) și ieșire spre circuite cu filet G3/4" eurocon
- Actuatorul Uponor cu FE pot fi montate direct pe circuitele de retur
- Ieșiri spre circuite cu filet Eurocon G3/4



Item no.	Dimensiune	L mm	W mm	H mm	W kg	Cant. 2	U.A.	U.M.
1121532	1x3/4Euro	100	370	56	0,402	10	1	buc
1121533	2x3/4Euro	226	112	171	0,744	90	1	buc
1121534	3x3/4Euro	326	112	171	1,014	60	1	buc

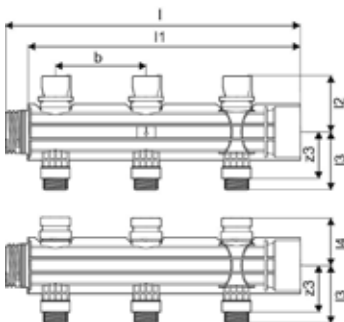

Uponor Magna distribuitor ind. 1 iesire

- Conectare obligatorie cu set de montaj/asamblare; pot fi conectate segmente suplimentare
- Segment-distribuitor, cu robinet de reglaj și ieșire spre circuite cu filet G3/4" eurocon
- Segment-colector cu ventil închidere (compatibil actuator Uponor) și ieșire spre circuite cu filet G3/4" eurocon
- Actuatorul Uponor cu FE pot fi montate direct pe circuitele de retur
- Ieșiri spre circuite țevi PE-Xa cu adaptor compresie 25x2,3



Item no.	Dimensiune	L mm	W mm	H mm	W kg	Cant. 2	U.A.	U.M.
1121535	1x25	100	370	56	0,674	10	1	buc
1121536	2x25	226	112	169	1,322	90	1	buc
1121537	3x25	326	112	169	1,986	60	1	buc

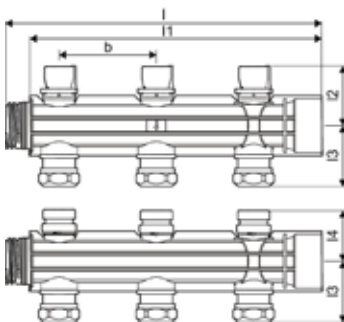

Magna

Uponor Vario PLUS actuator NC

- actuator Vario PLUS, Magna
- funcția "first open"
- înălțime: 61mm + inel adaptor
- lungimea cursei: 5mm
- cablu conectare: 2x 0.75mm²x1m



Item no.	Dimensiune	do mm	h mm	Cant. 2	U.A.	U.M.
1141678	MT 230V 1W IP54	50	83	100	1	buc
1141679	MT 24V 1W IP54	50	83	100	1	buc

Uponor Vario racord compresie PEX

- Eurocon
- Alama



Item no.	Dimensiune	G tol	I mm	I1 mm	z1 mm	Cant. 2	U.A.	U.M.
1065290	20x1,9/2,0-G3/4"FT Euro	3/4	24	14	3	25	1	buc

Uponor Magna robinet sferic DC ind.

- Fabricat din alama



Item no.	Dimensiune	L mm	W mm	H mm	W kg	Cant. 2	U.A.	U.M.
1030135	2x G 1 1/2	170	105	60	0,91	160	1	buc

Uponor Magna set suporturi suplimentari

- Conține: 2x suporturi scurți, 2x suporturi lungi, 1x set montaj: 8x șuruburi 6x60mm, 8x cleme plastic, 8x40mm



Item no.	L mm	W mm	H mm	W kg	Cant. 2	U.A.	U.M.
1045816	145	100	25	0,314	232	1	buc

Uponor Magna element distribuitor

- Set distribuitor/colector industrial
- Necesită setul de montaj industrial și piesele de conectare de tip baionetă



Item no.	Dimensiune	L mm	W mm	H mm	W kg	p bar	VN m ³ /h	Cant. 2	U.A.	U.M.
1058340	11/2" 14m ³ /h	125	125	60	0,71	6	14,0	10	1	Set

Magna

Uponor Magna piesă conectare la D/C

- Fabricat din alamă
- Pentru țevi PE-Xa
- Produsul 1058341 nu este compatibil cu 1005403 și 1005420
- Produsul 1058342 nu este compatibil cu 1005404 și 1005422



Item no.	Dimensiune	do mm	Cant. 2	U.A.	U.M.
1058341	32	32	10	1	Set

Uponor Magna debitmetru industrial

- Cu posibilitate de închidere totală a circuitului
- Din poliamid întărit Cu fibră de sticlă



Item no.	L mm	W mm	H mm	W kg	Cant. 2	U.A.	U.M.
1030134	125	35	35	0,048	20	1	buc

Uponor Vario PLUS cheie schimbare ventil

- Accesoriu pentru montarea/demontarea ventililor



Item no.	L mm	W mm	H mm	W kg	Cant. 2	U.A.	U.M.
1009216	75	30	30	0,03	10	1	buc

Uponor Multi curbă conductoare plastic

- Plastic rezistent la impact
- Curbă conductoare 90°

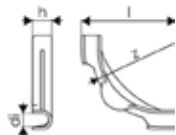

Item no.	Dimensiune	di mm	l mm	z mm	h mm	Cant. 2	U.A.	U.M.
1135492	20-22	20	144	100	28	140	35	buc

Magna

Uponor Multi curbă conductoare plastic

- Plastic rezistent la impact
- Curbă conductoare 90°



Item no.	Dimensiune	d _i mm	L mm	Z mm	H mm	R mm	Cant. 2	U.A.	U.M.
1001230	28	27	175	145	40	145	900	50	buc

Uponor Q&E trusă expandare cu capete M18 6bar



Item no.	Dimensiune	L mm	W mm	H mm	W kg	p bar	stroke mm	Cant. 2	U.A.	U.M.
1063908	16/20/25/32	335	270	110	7,723	6	25		1	Set

Contec

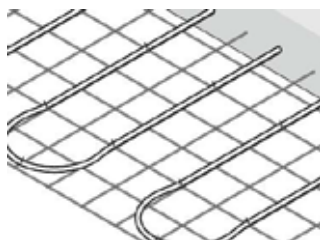

Uponor Contec este un sistem integrat în structura clădirii și activează masa termică a clădirii (TABS = Thermal Activated Building Slabs) pentru încălzire și răcire

Avantaje

Temperatura optimă: asigură un nivel constant de confort pe tot parcursul anului
 Eficiență: utilizarea eficientă a resurselor de energie regenerabilă
 Flexibilitate: utilizarea optimă a spațiului în clădire



Uponor Comfort Pipe PLUS țevă PE-Xa

- Țevă încălzire pardoseală din PEX-a
- Conform cu ISO 22391 și îndeplinește rezistența la difuzia oxigenului cf. DIN 4726
- Clasa 4
- Presiune nominală 6 Bar la 70°C

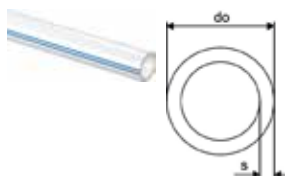

Item no.	Dimensiune	do mm	s mm	culoare	p bar	Cant. 2	U.A.	U.M.
1034535	17x2,0 120m	17	2	alb	6	840	120	m
1009226	17x2,0 240m	17	2	alb	6	1200	240	m
1009227	17x2,0 640m	17	2	alb	6	1280	640	m
1009228	20x2,0 120m	20	2	alb	6	840	120	m
1009230	20x2,0 240m	20	2	alb	6	960	240	m
1009231	20x2,0 480m	20	2	alb	6	960	480	m

Uponor Comfort Pipe PLUS Blue țevă PE-Xa

- Țevă UFH din PEX-a
- 100% bazat pe PEX pe bază de material bio (Mas Balance) certificat de ISCC
- Conform cu ISO 22391 și îndeplinește rezistența la difuzia oxigenului conform DIN 4726
- Clasa de aplicare 4 și 5
- Presiune nominală 6 bar la 70°C

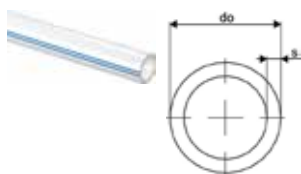

Item no.	Dimensiune	do mm	s mm	culoare	p bar	Cant. 2	U.A.	U.M.
1126542	20x2,0 480m	20	2			480	480	m

Uponor Radi Pipe PE-Xa natur, colac PN6

- Presiune de lucru 6 bar
- Colaci

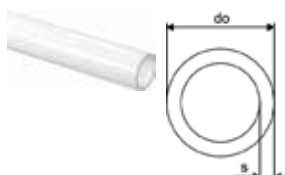

Item no.	Dimensiune	do mm	s mm	culoare	p bar	Cant. 2	U.A.	U.M.
1022689	25x2,3 50m	25	2,3	natural	6	450	50	m
1001220	32x2,9 50m	32	2,9	natural	6	550	50	m
1008979	40x3,7 50m	40	3,7	natural	6	350	50	m

Contec

Uponor Radi Pipe PE-Xa natur, bară PN6 S

- Presiune de lucru 6 bar
- Bare de 6 m

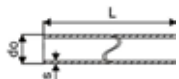

Item no.	Dimensiune	do mm	s mm	culoare	p bar	Cant. 2	U.A.	U.M.
1001221	25x2,3 6m	25	2,3	natural	6	12	6	m
1001222	32x2,9 6m	32	2,9	natural	6	12	6	m
1008939	40x3,7 6m	40	3,7	natural	6	840	6	m

Uponor Teck tub de protecție (copex) black

negru



Item no.	Dimensiune	di mm	do mm	culoare	Cant. 2	U.A.	U.M.
1012864	28/23 50m	23	28	negru	2000	50	m

Uponor Q&E cot 90° PPSU

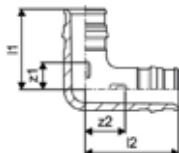

Item no.	Dimensiune	l1 mm	l2 mm	z1 mm	z2 mm	p bar	Cant. 2	U.A.	U.M.
1008680	20-20	34	39	12	16	6+10	40	5	buc
1008681	25-25	42	47	14	19	6+10	25	5	buc
1001245	32-32	53	59	18	23	6+10	10	1	buc
1008683	40-40	65	74	21	29	6+10	10	1	buc

Uponor Q&E niplu egal PPSU

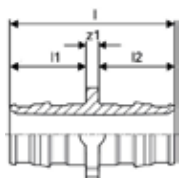

Item no.	Dimensiune	l mm	l1 mm	l2 mm	z1 mm	p bar	Cant. 2	U.A.	U.M.
1008932	20-20	47	22	22	3	6+10	80	5	buc
1008671	25-25	58	28	28	3	6+10	50	5	buc
1001235	32-32	73	35	35	3	6+10	15	1	buc
1008673	40-40	90	44	44	3	6+10	10	1	buc

Contec

Uponor Q&E niplu redus PPSU

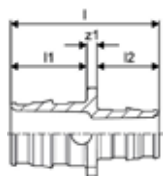

Item no.	Dimensiune	l mm	l1 mm	l2 mm	z1 mm	p bar	Cant. 2	U.A.	U.M.
1008676	25-20	53	22	28	3	6+10	40	5	buc
1001240	32-25	66	28	35	3	6+10	20	1	buc
1008678	40-32	82	35	44	3	6+10	10	1	buc

Uponor Q&E teu egal PPSU

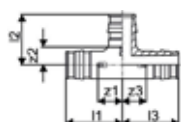

Item no.	Dimensiune	l1 mm	l2 mm	l3 mm	z1 mm	z2 mm	z3 mm	p bar	Cant. 2	U.A.	U.M.
1008685	20-20-20	39	34	39	17	12	17	6+10	30	5	buc

Uponor Q&E teu redus PPSU

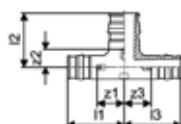

Item no.	Dimensiune	l1 mm	l2 mm	l3 mm	z1 mm	z2 mm	z3 mm	p bar	Cant. 2	U.A.	U.M.
1008703	25-20-20	44	37	39	17	15	17	6+10	25	5	buc
1008691	25-20-25	44	37	44	17	15	17	6+10	20	5	buc
1001420	25-25-20	47	42	42	20	15	20	6+10	20	5	buc
1001422	32-20-25	52	40	44	17	18	17	6+10	15	1	buc
1001424	32-20-32	52	40	52	17	18	17	6+10	15	1	buc
1008704	32-25-20	55	45	42	20	18	20	6+10	15	1	buc
1001426	32-25-25	55	45	47	20	18	20	6+10	15	1	buc
1001428	32-25-32	55	45	55	20	18	20	6+10	15	1	buc
1008707	40-20-32	60	44	52	17	22	17	6+10	5	1	buc
1008694	40-20-40	60	44	60	17	22	17	6+10	5	1	buc

Uponor Q&E adaptor filet exterior PL

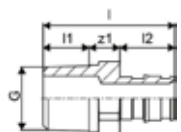

Item no.	Dimensiune	G tol	l mm	l1 mm	l2 mm	z1 mm	p bar	Cant. 2	U.A.	U.M.
1033437	20-G1/2"MT	1/2	40	9	22	9	6+10	90	5	buc
1033438	20-G3/4"MT	3/4	43	11	22	10	6+10	70	5	buc

Uponor Q&E racord filet ext. PPSU



Item no.	Dimensiune	G tol	l mm	l1 mm	l2 mm	z1 mm	p bar	Cant. 2	U.A.	U.M.
1008662	20-G1/2"MT	1/2	46	16	22	8	6+10	80	5	buc
1008663	20-G3/4"MT	3/4	48	18	22	8	6+10	60	5	buc

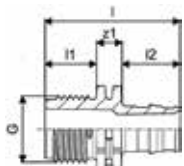

Uponor Q&E inel Evolution white

- Forma conică

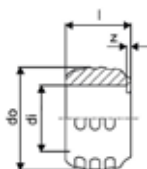

Item no.	Dimensiune	di mm	l mm	do mm	z mm	culoare	p bar	Cant. 2	U.A.	U.M.
1057454	20	20,2	20	29,2	1	alb	6+10	520	20	buc
1057455	25	25,3	25	34,6	1	alb	6+10	300	20	buc
1057456	32	32,4	32	41,8	1	alb	6+10	150	10	buc

Uponor Q&E inel cu opritor natural

- Cu opritor
- Material PE

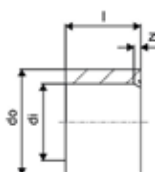

Item no.	Dimensiune	di mm	l mm	do mm	z mm	culoare	p bar	Cant. 2	U.A.	U.M.
1045464	40	40,8	41	50,2	3	natural	6+10	80	5	buc

Uponor Vario racord compresie PEX

- Eurocon
- Alamă

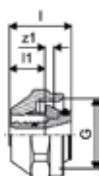

Item no.	Dimensiune	G tol	l mm	l1 mm	z1 mm	Cant. 2	U.A.	U.M.
1065290	20x1,9/2,0-G3/4"FT Euro	3/4	24	14	3	25	1	buc

Uponor Multi curbă conductoare plastic

- Plastic rezistent la impact
- Curbă conductoare 90°

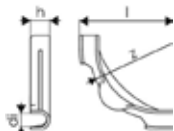

Item no.	Dimensiune	di mm	l mm	z mm	h mm	Cant. 2	U.A.	U.M.
1135492	20-22	20	144	100	28	140	35	buc

Contec

Uponor Contec element pentru tavan DDE

- Element patentat proiectat astfel încât, după betonare, țevile să poată fi montate sub planșeu și conectate la distribuitorul sau coloana de alimentare de sub planșeu.
- Pentru țevi de până la 20 mm.
- Montaj posibil a.î. se poate alinia cu alte elemente.
- Un mic steag roșu indică direcția de tragere a țevii.
- Se livrează inclusiv cu cuie pentru fixare.
- Lungime: 540 mm
- Lățime: 39 mm
- Înălțime: 29 mm
- Max. înălțime: 57 mm (la punctul de conectare)



Item no.	Dimensiune	di mm	l mm	h mm	k mm	w mm	Cant. 2	U.A.	U.M.
1005376	20mm	20	540	57	340	48	50	10	buc

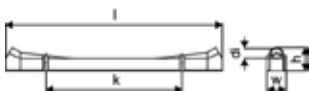

Uponor MLC țevă multistrat bară S

- bară



Item no.	Dimensiune	do mm	s mm	Cant. 2	U.A.	U.M.
1013446	40x4,0 5m	40	4	20	5	m

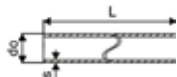

Uponor S-Press racord sertizare FE

- Fabricat din alamă placată
- Montaj rapid cu debavurare ușoară fără calibrare
- Cod de culoare



Item no.	Dimensiune	l mm	l1 mm	l2 mm	R tol	z1 mm	Cant. 2	U.A.	U.M.
1046901	40-R1 1/4"MT	78	20	38	1 1/4	20	960	5	buc

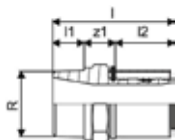

Contec

Uponor S-Press racord sertizare FI

- Fabricat din alamă placată
- Montaj rapid cu debavurare ușoară fără calibrare
- Cod de culoare



Item no.	Dimensiune	Rp tol	l mm	l1 mm	l2 mm	z1 mm	Cant. 2	U.A.	U.M.
1046903	40-Rp1 1/4"FT	1 1/4	73	21	38	14	960	5	buc

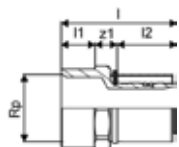

Uponor Multi coliere prindere plastic PA

- coliere prindere plastic pt. țevă



Item no.	Dimensiune	l mm	b mm	Cant. 2	U.A.	U.M.
1005372	300mm	300	7	6000	100	buc

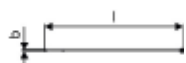

Contec ON Rapex

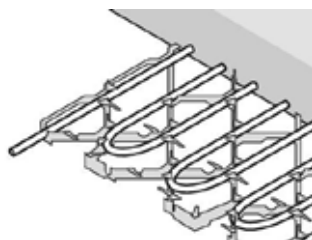

Uponor Contec ON plasă-modul fixare țevă

- module goale fără țevi
- pentru instalarea la fața locului a țevelor



Item no.	l mm	b mm	h mm	Cant. 2	U.A.	U.M.
1005405	1000	1028	33		40	m2

Uponor Contec ON suport beton pentru plasă-modul fixare țevă

- pentru a fi montat în finisajul plafonului cu sistem Contec ON
- pentru un aspect vizual îmbunătățit



Item no.	l mm	h mm	w mm	Cant. 2	U.A.	U.M.
1007049	21	13	13		1000	buc

Uponor Comfort Pipe PLUS țevă PE-Xa

- Țevă încălzire pardoseală din PEX-a
- Conform cu ISO 22391 și îndeplinește rezistența la difuzia oxigenului cf. DIN 4726
- Clasa 4
- Presiune nominală 6 Bar la 70°C

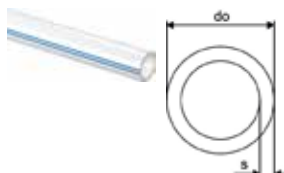

Item no.	Dimensiune	do mm	s mm	culoare	p bar	Cant. 2	U.A.	U.M.
1062883	14x2,0 120m	14	2	alb	6	1320	120	m
1062884	14x2,0 240m	14	2	alb	6	1680	240	m
1062885	14x2,0 960m	14	2	alb	6	1920	960	m

Contec ON Rapex

Uponor Contec element pentru tavan DDE

- Element patentat proiectat astfel încât, după betonare, țevile să poată fi montate sub planșeu și conectate la distribuitorul sau coloana de alimentare de sub planșeu.
- Pentru țevi de până la 20 mm.
- Montaj posibil a.î. se poate alinia cu alte elemente.
- Un mic steag roșu indică direcția de tragere a țevii.
- Se livrează inclusiv cu cuie pentru fixare.
- Lungime: 540 mm
- Lățime: 39 mm
- Înălțime: 29 mm
- Max. înălțime: 57 mm (la punctul de conectare)



Item no.	Dimensiune	di mm	l mm	h mm	k mm	w mm	Cant. 2	U.A.	U.M.
1005376	20mm	20	540	57	340	48	50	10	buc

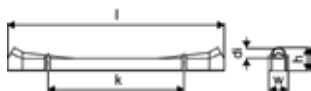

Contec ON Q&E

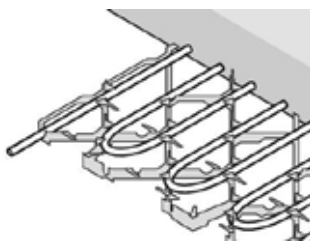

Uponor Contec ON plasă-modul fixare țevă

- module goale fără țevi
- pentru instalarea la fața locului a țevilor



Item no.	l mm	b mm	h mm	Cant. 2	U.A.	U.M.
1005405	1000	1028	33		40	m2

Uponor Contec ON suport beton pentru plasă-modul fixare țevă

- pentru a fi montat în finisajul plafonului cu sistem Contec ON
- pentru un aspect vizual îmbunătățit



Item no.	l mm	h mm	w mm	Cant. 2	U.A.	U.M.
1007049	21	13	13		1000	buc

Uponor Comfort Pipe PLUS țevă PE-Xa

- Țevă încălzire pardoseală din PEX-a
- Conform cu ISO 22391 și îndeplinește rezistența la difuzia oxigenului cf. DIN 4726
- Clasa 4
- Presiune nominală 6 Bar la 70°C

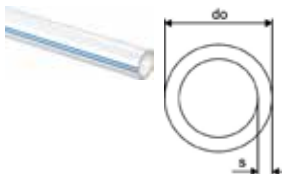

Item no.	Dimensiune	L m	do mm	s mm	culoare	p bar	Cant. 2	U.A.	U.M.
1062883	14x2,0	120m	14	2	alb	6	1320	120	m
1062884	14x2,0	240m	14	2	alb	6	1680	240	m
1062885	14x2,0	960m	14	2	alb	6	1920	960	m
1009228	20x2,0	120m	20	2	alb	6	840	120	m
1009230	20x2,0	240m	20	2	alb	6	960	240	m
1009231	20x2,0	480m	20	2	alb	6	960	480	m

Contec ON Q&E

Uponor Q&E niplu cu inele DR



Item no.	Dimensiune	l	l1	l2	z1	Cant. 2	U.A.	U.M.
1058659	14-14	39	18	18	3	100	10	buc

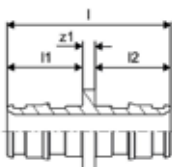

Uponor Radi Pipe PE-Xa natur, bară PN6 S

- Presiune de lucru 6 bar
- Bare de 6 m



Item no.	Dimensiune	do	s	culoare	p	Cant. 2	U.A.	U.M.
1001221	25x2,3 6m	25	2,3	natural	6	12	6	m

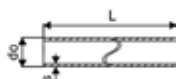

Uponor Q&E teu



Item no.	Dimensiune	l	l1	l2	z1	z2	z3	Cant. 2	U.A.	U.M.
1063932	20-14-20	39	29	39	17	11	17	6	2	buc

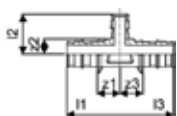

Uponor Q&E inel Evolution white

- Forma conică

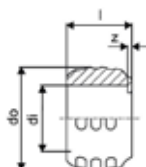

Item no.	Dimensiune	di	l	do	z	culoare	p	Cant. 2	U.A.	U.M.
1057454	20	20,2	20	29,2	1	alb	6+10	520	20	buc
1057455	25	25,3	25	34,6	1	alb	6+10	300	20	buc

Contec ON Q&E

Uponor Q&E teu egal PPSU

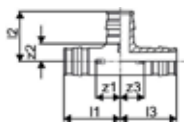

Item no.	Dimensiune	l1	l2	l3	z1	z2	z3	p	Cant. 2	U.A.	U.M.
1008685	20-20-20	39	34	39	17	12	17	6+10	30	5	buc

Uponor Vario racord compresie PEX

- Eurocon
- Alamă



Item no.	Dimensiune	G	l	l1	z1	Cant. 2	U.A.	U.M.
1065283	14x2,0-G3/4"FT Euro	3/4	23	13	3	25	1	buc
1065290	20x1,9/2,0-G3/4"FT Euro	3/4	24	14	3	25	1	buc

Uponor Contec element pentru tavan DDE

- Element patentat proiectat astfel încât, după betonare, țevile să poată fi montate sub planșeu și conectate la distribuitorul sau coloana de alimentare de sub planșeu.
- Pentru țevi de până la 20 mm.
- Montaj posibil a.î. se poate alinia cu alte elemente.
- Un mic steag roșu indică direcția de tragere a țevii.
- Se livrează inclusiv cu cuie pentru fixare.
- Lungime: 540 mm
- Lățime: 39 mm
- Înălțime: 29 mm
- Max. înălțime: 57 mm (la punctul de conectare)



Item no.	Dimensiune	di	l	h	k	w	Cant. 2	U.A.	U.M.
1005376	20mm	20	540	57	340	48	50	10	buc

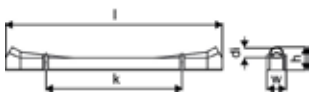

Uponor Teck tub de protecție (copex) black

negru

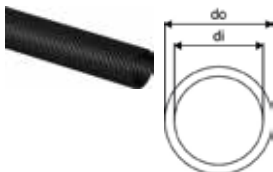

Item no.	Dimensiune	di	do	culoare	Cant. 2	U.A.	U.M.
1012860	25/20 50m	20	25	negru	2500	50	m
1012864	28/23 50m	23	28	negru	2000	50	m

Contec ON Q&E

Uponor Multi coliere prindere plastic PA

- coliere prindere plastic pt. țevă



Item no.	Dimensiune	l mm	b mm	Cant. 2	U.A.	U.M.
1005372	300mm	300	7	6000	100	buc

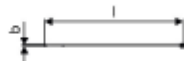

Meltaway

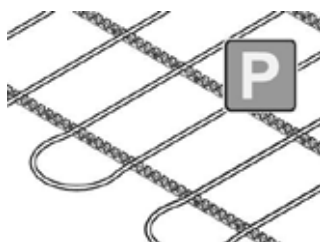

Sistemele Uponor Meltaway pentru topirea zăpezii sau a gheții sunt adaptabile la toate suprafețele exterioare care au o un suport solid de acoperire.

Sunt utilizate în special pentru drumuri de acces,

rampe, drumuri de acces pentru spitale și unități de pompieri, zone de aterizare pentru elicoptere, trotuare.

Avantaje

Degivrare automată, fără a fi nevoie de curățire a zăpezii

Se evită utilizarea amestecurilor pe bază de sare

Eficiență crecută, costuri reduse de exploatare

Montaj rapid și ușor

Reduce riscurile de accidentare prin cădere și alunecare



Specificații

- Sistem de topire a zăpezii și gheții pentru toate suprafețele exterioare care au un suport solid de acoperire

- Distribuitor fabricat din polietilenă de înaltă densitate

- Distribuitor cu racorduri sudate, cu circuite pe două părți în unghi de 120° între ieșiri

Aplicații

- degivrarea exterioară a suprafețelor

- topirea zăpezii și a gheții

Uponor Magna cleme șină pentru țevă

- cleme șină pentru țevă 20 / 25mm

- c-c 50mm



Item no.	Dimensiune	c/c1 mm	l mm	do mm	b mm	Cant. 2	U.A.	U.M.
1005290	25mm c/c50mm 3m	50	3000	25	60	1320	30	m

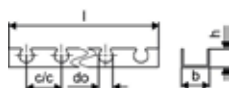

Uponor Magna agrafă pentru șină ind.

- Agrafă pentru fixare șină industrială

- Pentru țevi s 25 mm

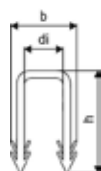

Item no.	Dimensiune	di mm	di1 mm	b mm	h mm	Cant. 2	U.A.	U.M.
1005291	25mm	18	18	29	49	5000	500	buc

Uponor Classic sârmă de legat

- sârmă de legat pentru fixarea țevii pe plasa de oțel

- pentru utilizare cu trusa de legare cu autorotire Uponor

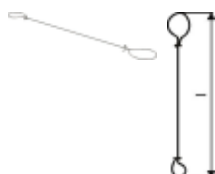

Item no.	Dimensiune	l mm	Cant. 2	U.A.	U.M.
1009222	150x1,25mm 250pcs	150	250	1	buc

Meltaway

Uponor Meltaway PLUS PE-Xa orange

- PE-Xa
- Portocalie
- Topirea zăpezii și degivrarea suprafețelor.
- Temperatura maximă de proiectare: 50°C
- Presiune proiectare: 4,5 Bar la 50°C

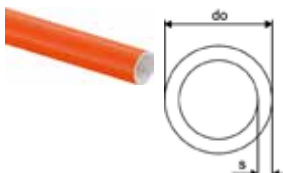

Item no.	Dimensiune	L m	do mm	s mm	Cant. 2	U.A.	U.M.
1087526	25x2,3	640m	640	25	2,3	640	640 m

Uponor Meltaway distribuitor degivrare

- Distribuitor degivrare



Item no.	Dimensiune	d mm	c/c mm	ieșiri	Cant. 2	U.A.	U.M.
1033639	160 1x10 c/c600	6m	160	600	10	1	buc
1033640	75 1x40 c/c150	6m	75	150	40	1	buc
1033645	110 1x40 c/c150	6m	110	150	40	1	buc
1033631	75mm 1x12 c/c500	6m	75	500	12	1	buc
1033632	110 1x12 c/c500	6m	110	500	12	1	buc
1033633	160 1x12 c/c500	6m	160	500	12	1	buc

Uponor Meltaway distribuitor degivrare

- Distribuitor degivrare dublu



Item no.	Dimensiune	d mm	c/c mm	ieșiri	Cant. 2	U.A.	U.M.
1033634	75 2x12 c/c500	6m	75	500	24	1	buc

Uponor Meltaway mufă prelungire



Item no.	Dimensiune	l mm	Cant. 2	U.A.	U.M.
1033672	25x2,3	156mm	146	1	buc
1033678	25x2,3	290mm	290	1	buc

Uponor Meltaway țevă alimentare PEHD

- Din HDPE



Item no.	Dimensiune	do mm	s mm	Cant. 2	U.A.	U.M.
1033628	75x6,8	6m	75	6,8	6	m
1033629	110x6,8	6m	110	6,6	6	m

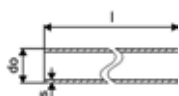

Meltaway

Uponor Meltaway piesă de capăt

- fabricat din HDPE



Item no.	Dimensiune	L mm	W mm	H mm	W kg	Cant. 2	U.A.	U.M.
1033660	110	90	110	110	0,18		1	buc

Uponor Multi curbă conductoare plastic

- Plastic rezistent la impact

- Curbă conductoare 90°

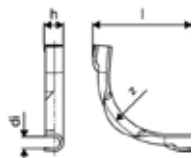

Item no.	Dimensiune	di mm	l mm	z mm	h mm	r mm	Cant. 2	U.A.	U.M.
1001230	28	27	175	145	40	145	900	50	buc

Uponor Teck tub de protecție (copex) black

negru

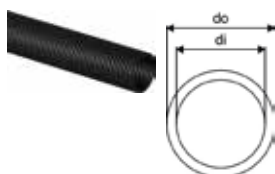

Item no.	Dimensiune	di mm	do mm	culoare	Cant. 2	U.A.	U.M.
1012869	35/29 50m	29	35	negru	1400	50	m

Siccus Sport

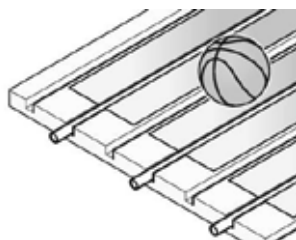

Uponor Siccus Sport este un sistem de încălzire/răcire prin pardoseală pentru suprafețe elastice de sport, proiectate ca pardoseli flotante. Siccus Sport reduce posibilitatea de rănire pe terenul de sport. Asigură un nivel ridicat de

confort și menține elasticitatea pardoselii, doi factori importanți la proiectarea sălilor de sport.

Avantaje

Confort: sistem radiant care nu ridică praful
 Siguranță: fără componente de sistem în zona suprafeței de sport
 Flexibilitate: libertate în alegerea tipului de pardoseală
 Economie de spațiu: sistem complet integrat în pardoseală



Uponor Siccus 14 panou ușor

- Panou izolație termică cu caneluri pt. montaj țeava
- Rezistența la compresiune: = 150 kPa
- R=0.622 m²K/W



Item no.	Dimensiune	h mm	l mm	b mm	ND -	A m ²	R m ² /K/W	G KN/m ²	Cant. 2	U.A.	U.M.
1005485	EPS 150kPa 14mm	1197	1050	25	1,25	0,622	75	100	12.5	m ²	

Uponor Siccus 14 placă emisie pt. țeavă

- Placă de aluminiu pentru o emisie uniformă a căldurii în sistemul uscat SICCUS cu țeava Uponor PE-Xa 14x2 mm
- Crestături pentru o rupere ușoară
- Consum de material = 5.6 buc/m² (c-c150mm)



Item no.	Dimensiune	l mm	b mm	Cant. 2	U.A.	U.M.
1005486	14mm 1180x120x0,45mm	1180	120	768	48	buc

Uponor Comfort Pipe PLUS țeavă PE-Xa

- Țeavă încălzire pardoseală din PEX-a
- Conform cu ISO 22391 și îndeplinește rezistența la difuzia oxigenului cf. DIN 4726
- Clasa 4
- Presiune nominală 6 Bar la 70°C

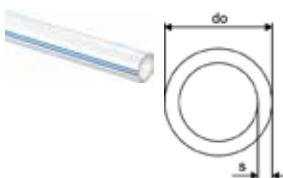

Item no.	Dimensiune	do mm	s mm	culoare	p bar	Cant. 2	U.A.	U.M.
1062883	14x2,0 120m	14	2	alb	6	1320	120	m
1062884	14x2,0 240m	14	2	alb	6	1680	240	m
1062885	14x2,0 960m	14	2	alb	6	1920	960	m

Siccus Sport

Uponor Q&E niplu cu inele DR



Item no.	Dimensiune	l	l1	l2	z1	Cant. 2	U.A.	U.M.
1058659	14-14	39	18	18	3	100	10	buc

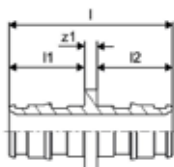

Uponor Vario racord compresie PEX

- Eurocon
- Alamă



Item no.	Dimensiune	G	l	l1	z1	Cant. 2	U.A.	U.M.
1065283	14x2,0-G3/4"FT Euro	3/4	23	13	3	25	1	buc

Uponor MLC țeavă multistrat bară S

- bară



Item no.	Dimensiune	do	s	Cant. 2	U.A.	U.M.
1013446	40x4,0 5m	40	4	20	5	m

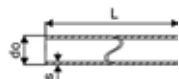

Uponor S-Press racord sertizare FE

- Fabricat din alamă placată
- Montaj rapid cu debavurare ușoară fără calibrare
- Cod de culoare



Item no.	Dimensiune	l	l1	l2	R	z1	Cant. 2	U.A.	U.M.
1046901	40-R1 1/4"MT	78	20	38	1 1/4	20	960	5	buc

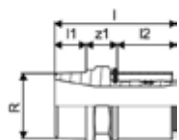

Siccus Sport

Uponor S-Press racord sertizare FI

- Fabricat din alamă placată
- Montaj rapid cu debavurare ușoară fără calibrare
- Cod de culoare



Item no.	Dimensiune	Rp tol	l mm	l1 mm	l2 mm	z1 mm	Cant. 2	U.A.	U.M.
1046903	40-Rp1 1/4"FT	1 1/4	73	21	38	14	960	5	buc

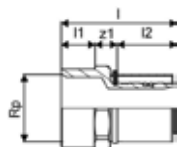

Uponor Siccus 14 trusă tăiere polistiren

- Trusă tăiere polistiren
- 230V, 50/60Hz
- Pentru decuparea în polistiren a curburilor pentru montajul țevii de 14 mm



Item no.	Dimensiune	L mm	W mm	H mm	W kg	TA V	Cant. 2	U.A.	U.M.
1006290	14mm 230V	235	60	70	1,01	230	1		buc

Sport

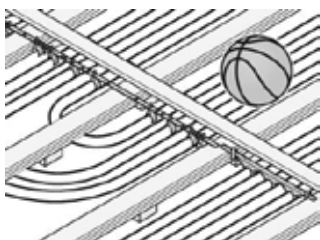

Uponor Sport este un sistem de încălzire/răcire prin pardoseală pentru suprafețe elastice. Aceste pardoseli constituie o combinație între o structură ușoară de lemn și un strat elastic din PVC sau linoleu. Registrele de

încălzire sunt fixate pe suporturi speciali (patent Uponor) direct sub suprafața de suport. Țevile de emisie sunt conectate la distribuitoare/colectoare tip Tichelmann prefabricate.

Avantaje

Confort: sistem radiant care nu ridică praful
Siguranță: fără componente de sistem în zona suprafeței de sport
Economie de spațiu: sistem complet integrat în pardoseală



Specificații

- Sistem de încălzire radiantă pentru pardoseli flotante la sălile de sport, cu montajul țevii între grinzile podelei
- Pasul de montaj al țevii c-c 100mm
- Țevi de 25mm
- Distribuitor Tichelmann pentru săli de sport
- Materiale: Țevi Uponor PE-Xa + fittinguri Uponor PPSU

Aplicații

- încălzire radiantă prin pardoseală
- pentru pardoselile sălilor de sport
- se utilizează țevile Uponor PE-Xa 25x2.3mm cu tehnologia de conectare Uponor Q&E pentru săli de sport
- încălzire prin pardoseală pentru săli de sport cu sistemul de conectare Tichelmann

Certificări

- DIN CERTCO: 7F134-F, 7F465-F, 7F466-F

Uponor Sport șină dublă clipsuri plastic

- pipes fixation for sprung floors
- polyamide



Item no.	Dimensiune	c/c mm	sa mm	h mm	l mm	l1 mm	culoare	Cant. 2	U.A.	U.M.
1005286	25mm PA	100	45,00	50	290	145	roșu	150	25	buc

Uponor Sport șină dublă clipsuri oțel

- Susținerea țevilor la pardoseli suspendate
- Oțel galvanizat

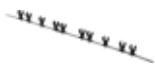

Item no.	Dimensiune	c/c mm	l mm	l1 mm	Cant. 2	U.A.	U.M.
1005284	25mm Steel	100	975	105	250	1	buc

Sport

Uponor Comfort Pipe PLUS țevă PE-Xa

- 6 bar la 90°C

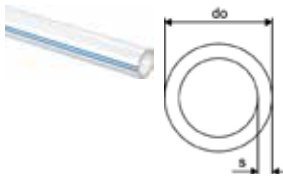

Item no.	Dimensiune	do mm	s mm	culoare	p bar	Cant. 2	U.A.	U.M.
1062888	25x2,3 220m	25	2,3	alb	6	440	220	m
1062889	25x2,3 300m	25	2,3	alb	6	600	300	m
1063907	25x2,3 640m	25	2,3	alb	6		640	m

Uponor Q&E niplu egal PPSU



Item no.	Dimensiune	l mm	l1 mm	l2 mm	z1 mm	p bar	Cant. 2	U.A.	U.M.
1008671	25-25	58	28	28	3	6+10	50	5	buc
1008673	40-40	90	44	44	3	6+10	10	1	buc

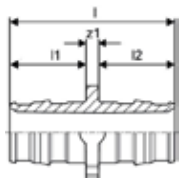

Uponor Q&E inel Evolution white

- Forma conică

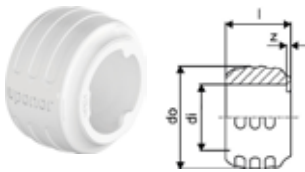

Item no.	Dimensiune	di mm	l mm	do mm	z mm	culoare	p bar	Cant. 2	U.A.	U.M.
1057455	25	25,3	25	34,6	1	alb	6+10	300	20	buc

Uponor Q&E inel cu opritor natural

- Cu opritor
- Material PE

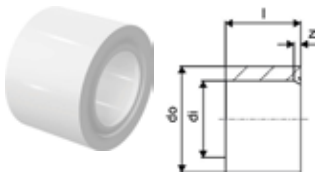

Item no.	Dimensiune	di mm	l mm	do mm	z mm	culoare	p bar	Cant. 2	U.A.	U.M.
1045464	40	40,8	41	50,2	3	natural	6+10	80	5	buc

Uponor Radi Pipe PE-Xa natur, bară PN6 S

- Presiune de lucru 6 bar
- Bare de 6 m



Item no.	Dimensiune	do mm	s mm	culoare	p bar	Cant. 2	U.A.	U.M.
1008939	40x3,7 6m	40	3,7	natural	6	840	6	m

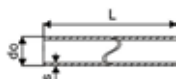

Sport

Uponor Q&E cot 90° PPSU

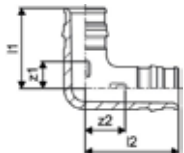

Item no.	Dimensiune	l1 mm	l2 mm	z1 mm	z2 mm	p bar	Cant. 2	U.A.	U.M.
1008683	40-40	65	74	21	29	6+10	10	1	buc

Uponor Q&E adaptor filet exterior PL W

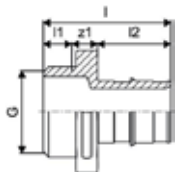

Item no.	Dimensiune	G tol	l mm	l1 mm	l2 mm	z1 mm	p bar	Cant. 2	U.A.	U.M.
1008732	40-G1 1/4"MT	1 1/4	68	14	42	12	6+10	8	1	buc

Uponor Q&E adaptor filet interior PL

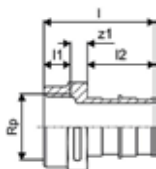

Item no.	Dimensiune	G tol	l mm	l1 mm	l2 mm	z1 mm	p bar	Cant. 2	U.A.	U.M.
1047867	40-G1 1/4"FT	1 1/4	68	16	42	10	6+10	20	1	buc

Uponor Teck tub de protecție (copex) black

negru

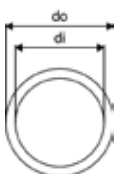

Item no.	Dimensiune	di mm	do mm	culoare	Cant. 2	U.A.	U.M.
1012869	35/29 50m	29	35	negru	1400	50	m

Uponor Sport distribuitor tichelmann Q&E

- 4 inele Q&E 25

- 2 inele Q&E 40



Item no.	Dimensiune	d mm	c/c mm	l mm	Cant. 2	U.A.	U.M.
1046747	2x25	40	150	2084	1		Set

Sport

Uponor Sport distribuitor tichelmann Q&E

- 6 inele Q&E 25
- 2 inele Q&E 40



Item no.	Dimensiune	d mm	c/c mm	l mm	Cant. 2	U.A.	U.M.
1046748	3x25	40	150	2084		1	Set

Uponor Sport element capăt distribuitor Q&E

- 6 inele Q&E 25



Item no.	Dimensiune	d mm	c/c mm	l mm	Cant. 2	U.A.	U.M.
1046749	3x25	40	150	2036		1	Set

Uponor Multi curbă conductoare plastic

- Plastic rezistent la impact
- Curbă conductoare 90°

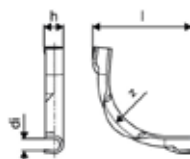

Item no.	Dimensiune	d _i mm	l mm	z mm	h mm	r mm	Cant. 2	U.A.	U.M.
1001230	28	27	175	145	40	145	900	50	buc

Comfort Pipe PLUS



Specificații

- Țeava este realizată din polietilenă reticulată cu peroxid (PE-Xa) conform EN ISO 15875
- Strat din etilvinilalcool (EVOH) care formează o barieră de oxigen, conform DIN 4726
- 5 straturi
- Stratul exterior alb din PE are rol de protecție mecanică
- Domeniu de utilizare - clasa 4 - încălzire prin pardoseală și temperatură joasă pentru încălzirea cu radiatoare
- Clasa de rezistență la foc E conform EN 13501-1

Aplicații

- Încălzire prin pardoseală
- Încălzire cu radiatoare de joasă temperatură
- Temperatura de proiectare maximă: 90°C
- Temperatura de avarie: 100°C
- Presiune nominală 6 Bar la 70°C

Uponor Comfort Pipe PLUS Blue țeavă PE-Xa

- Țeavă UFH din PEX-a
- 100% bazat pe PEX pe bază de material bio (Mas Balance) certificat de ISCC
- Conform cu ISO 22391 și îndeplinește rezistența la difuzia oxigenului conform DIN 4726
- Clasa de aplicare 4 și 5
- Presiune nominală 6 bar la 70°C

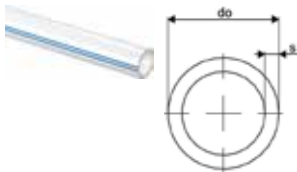

Item no.	Dimensiune	do	s	Cant. 2	U.A.	U.M.
		mm	mm			
1126541	16x2,0 640m	16	2	640	640	m
1126542	20x2,0 480m	20	2	480	480	m

Comfort Pipe PLUS

Uponor Comfort Pipe PLUS țevă PE-Xa

- Țevă încălzire pardoseală din PEX-a
- Conform cu ISO 22391 și îndeplinește rezistența la difuzia oxigenului cf. DIN 4726
- Clasa 4
- Presiune nominală 6 Bar la 70°C

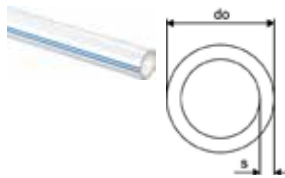

Item no.	Dimensiune	L m	do mm	s mm	culoare	p bar	Cant. 2	U.A.	U.M.
1062883	14x2,0	120m	14	2	alb	6	1320	120	m
1062884	14x2,0	240m	14	2	alb	6	1680	240	m
1062885	14x2,0	960m	14	2	alb	6	1920	960	m
1062045	16x2,0	240m	16	2	alb	6	1440	240	m
1062046	16x2,0	640m	16	2	alb	6	1280	640	m
1034535	17x2,0	120m	17	2	alb	6	840	120	m
1009226	17x2,0	240m	17	2	alb	6	1200	240	m
1009227	17x2,0	640m	17	2	alb	6	1280	640	m
1009228	20x2,0	120m	20	2	alb	6	840	120	m
1009230	20x2,0	240m	20	2	alb	6	960	240	m
1009231	20x2,0	480m	20	2	alb	6	960	480	m

Uponor Comfort Pipe PLUS țevă PE-Xa

- 6 bar la 90°C

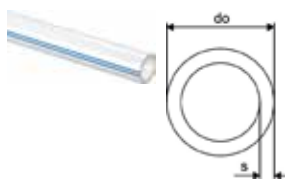

Item no.	Dimensiune	do mm	s mm	culoare	p bar	Cant. 2	U.A.	U.M.	
1062888	25x2,3	220m	25	2,3	alb	6	440	220	m
1062889	25x2,3	300m	25	2,3	alb	6	600	300	m
1063907	25x2,3	640m	25	2,3	alb	6	640	m	

Comfort Pipe



Specificații

- Țeava este realizată din polietilenă reticulată cu peroxid (PE-Xa) conform EN ISO 15875
- Strat din etilvinilalcool (EVOH) care formează o barieră de oxigen, conform DIN 4726
- Domeniu de utilizare - clasa 4 - încălzire prin pardoseală și temperatură joasă pentru încălzirea cu radiatoare
- Clasa de rezistență la foc E conform EN 13501-1

Aplicații

- Încălzire prin pardoseală și cu radiatoare de joasă temperatură
- Temperatura de proiectare maximă: 90°C
- Temperatura de avarie: 100°C
- Presiune nominală 6 Bar la 70°C

Uponor Comfort Pipe țeavă PE-Xa Minitec

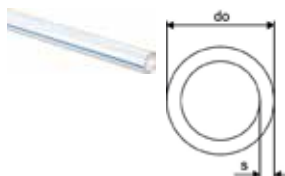

Item no.	Dimensiune	do mm	do1 mm	s mm	culoare	p bar	Cant. 2	U.A.	U.M.
1063288	9,9x1,1 120m	9,9	1,1	natural	6	1680	120	m	
1063289	9,9x1,1 240m	9,9	1,1	natural	6	2640	240	m	
1063381	9,9x1,1 480m	9,9	1,1	natural	6	2880	480	m	

Smart



Toate componentele Uponor Smart pentru încălzirea prin pardoseală sunt proiectate să se potrivească perfect între ele. Pentru fixarea țevii se poate alege între panourile Tacker, șine de montaj sau coliere de

prindere pe plasă de sârmă. Toate componentele sunt gândite să fie sigure și fiabile.

Avantaje

Panouri fixare Tacker cu diferite caracteristici de izolare termică și fonică

Agrafe standard de fixare țevă 14–20mm.

Montajul țevii pe șine de montaj sau cu coliere de prindere pe plasă de sârmă

Se pot utiliza toate tipurile de șapă

Ușor și rapid de instalat

Uponor Smart țevă pardoseală

- Țevă încălzire pardoseală din PE-RT, compatibilă cu fittingurile prin compresie Uponor Smart
- Conform cu ISO 22391 și îndeplinește rezistența la difuzia oxigenului cf. DIN 4726
- Clasa 4
- Presiune nominală 6 Bar la 70°C

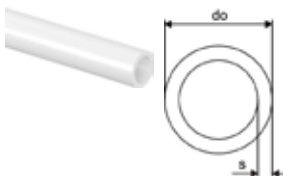

Item no.	Dimensiune	do mm	s mm	culoare	p bar	Cant. 2	U.A.	U.M.
1086576	16x2,0 640m	16	2	natural	6	1280	640	m

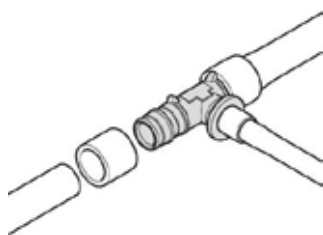

Q&E este un sistem de conectare inovativ de la Uponor care permite utilizarea efectului de auto-strângere a țevii pentru o instalare rapidă. O gamă largă de fittinguri și accesorii Q&E vă oferă un sistem

complet, flexibil și sigur – care se instalează ușor și cu costuri minime. Rezistența la coroziune este un punct forte mai ales în instalațiile cu montaj ascuns.

Avantaje

Conectare bazată pe elasticitatea țevii PE-Xa
 Rezistent la coroziune
 Sistem sigur de racordare prin expandare
 Pierderi de presiune minime
 Inele Q&E cu design ergonomic și identificare ușoară



Specificații

Inele și fittinguri Q&E pentru țevile Uponor PE-Xa
 Fittingurile metalice sunt fabricate din alamă de înaltă calitate
 Fittingurile din plastic sunt fabricate din polifenilsulfon
 Inelele Q&E trebuie comandate separat dacă nu este specificat altfel

Aplicații

Dacă nu este specificat altfel:
 - Filete interioare și exterioare conform EN 10226-1

Uponor Q&E niplu redus Minitec

- Q&E
- Alamă
- Cu inele Q&E

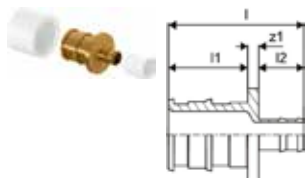

Item no.	Dimensiune	l	l1	l2	z1	Cant. 2	U.A.	U.M.
		mm	mm	mm	mm			
1020518	20xMinitec9,9	38	22	13	3	150	5	buc

Uponor Q&E teu redus Minitec

- Q&E
- Alamă
- Cu inele Q&E



Item no.	Dimensiune	l1	l2	l3	z1	z2	z3	Cant. 2	U.A.	U.M.
		mm	mm	mm	mm	mm	mm			
1020524	20xMinitec9,9xQ&E20	36	25	36	14	12	14	75	5	buc

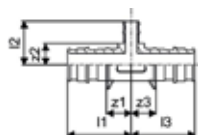

Uponor Q&E niplu cu inele DR



Item no.	Dimensiune	l mm	l1 mm	l2 mm	z1 mm	Cant. 2	U.A.	U.M.
1058659	14-14	39	18	18	3	100	10	buc

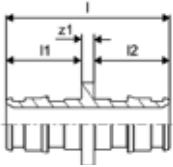

Uponor Q&E teu



Item no.	Dimensiune	l mm	l1 mm	l2 mm	z1 mm	z2 mm	z3 mm	Cant. 2	U.A.	U.M.
1063932	20-14-20	39	29	39	17	11	17	6	2	buc

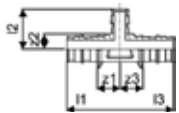

Flex-X

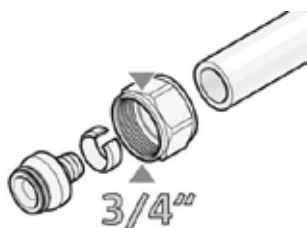

Gama de racorduri Uponor Flex-X au fost dezvoltate pentru a adapta ușor țevile flexibile Uponor la racordările existente (distribuitoare, fittinguri) tip 3/4" Eurocon.

Avantaje

Adaptare la distribuitoarele sau fittingurile 3/4" Eurocon
Nu este nevoie de scule speciale



Uponor Flex-X racord cu compresie PEX

- Fabricat din alamă placată
- Pentru conectarea țevelor Uponor PE-Xa la distribuitoare
- Filet interior conform EN ISO 228-1.



Item no.	Dimensiune	G tol	Rp tol	l mm	l1 mm	s mm	z1 mm	p bar	Cant. 2	U.A.	U.M.
1045543	20x2,8-3/4"FT Euro	3/4		29	16	5	10		100	10	Set

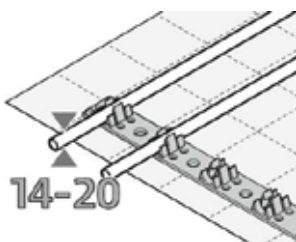

Specificații

- Sistem Fix pentru fixarea țevilor în pereti, tavan și instalații prin pardoseală, constă din șine de prindere pentru fixarea țevilor.

Aplicații

- încălzire și răcire radiantă prin pardoseală
- încălzire și răcire radiantă prin pereți și tavane
- se utilizează cu șape de ipsos, ciment sau șape anhidrice

Certificări

- DIN CERTCO: 7F277-W, 7F347-DW

Uponor Fix cleme șină autoadezivă

- cleme șină pentru fixare țevi 14-20mm
- c-c 50mm
- autoadezivă



Item no.	Dimensiune	c/c	di	l	Cant. 2	U.A.	U.M.
1135496	16-20mm	c/c	50mm	1m	50	20	1013
					2000	100	buc



Uponor Fix clemă șină pentru țevă

- cleme șină pentru fixare țevi 14mm
- c-c 50mm

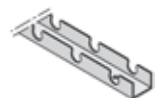

Item no.	Dimensiune	d	c/c	h	l	b	culoare	Cant. 2	U.A.	U.M.
1005498	14mm	c/c	50mm	2,5m	14	50	17	2500	38	gri
								25		m

Uponor Fix cleme șină pt. țevă

- cleme șină pentru fixare țevi 9.9mm
- c-c 20mm



Item no.	Dimensiune	c/c1 mm mm	l mm	do mm	b mm	culoare	Cant. 2	U.A.	U.M.
1005274	9,9mm c/c20mm 2,5m	20	2500	10	24	gri	25	2.5	m



Uponor Fix cleme șină cu pini

- cleme șină pentru fixare țevi 16-20mm
- c-c 50mm
- fixare cu pini



Item no.	Dimensiune	c/c mm	di mm	l mm	Cant. 2	U.A.	U.M.
1135547	16-20mm c/c 50mm 1m	50	20	1013	1000	100	buc



Uponor Comfort Pipe PLUS țevă PE-Xa

- Țevă încălzire pardoseală din PEX-a
- Conform cu ISO 22391 și îndeplinește rezistența la difuzia oxigenului cf. DIN 4726
- Clasa 4
- Presiune nominală 6 Bar la 70°C

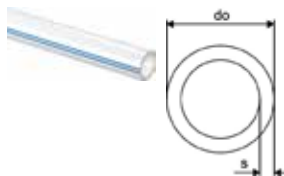

Item no.	Dimensiune	L m	do mm	s mm	culoare	p bar	Cant. 2	U.A.	U.M.
1062883	14x2,0 120m	14	2	alb	6	1320	120	m	
1062884	14x2,0 240m	14	2	alb	6	1680	240	m	
1062885	14x2,0 960m	14	2	alb	6	1920	960	m	
1062045	16x2,0 240m	16	2	alb	6	1440	240	m	
1062046	16x2,0 640m	16	2	alb	6	1280	640	m	
1034535	17x2,0 120m	17	2	alb	6	840	120	m	
1009226	17x2,0 240m	17	2	alb	6	1200	240	m	
1009227	17x2,0 640m	17	2	alb	6	1280	640	m	
1009228	20x2,0 120m	20	2	alb	6	840	120	m	
1009230	20x2,0 240m	20	2	alb	6	960	240	m	
1009231	20x2,0 480m	20	2	alb	6	960	480	m	

Uponor Comfort Pipe țevă PE-Xa Minitec

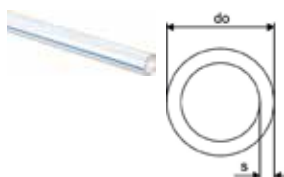

Item no.	Dimensiune	do mm	s mm	culoare	p bar	Cant. 2	U.A.	U.M.
1063288	9,9x1,1 120m	9,9	1,1	natural	6	1680	120	m
1063289	9,9x1,1 240m	9,9	1,1	natural	6	2640	240	m
1063381	9,9x1,1 480m	9,9	1,1	natural	6	2880	480	m

Uponor Vario racord compresie PEX

- Eurocon
- Alamă



Item no.	Dimensiune	G	l	l1	z1	Cant. 2	U.A.	U.M.
		tol	mm	mm	mm			
1065283	14x2,0-G3/4"FT Euro	3/4	23	13	3	25	1	buc
1065284	16x1,8/2,0-G3/4"FT Euro	3/4	23	13	3	25	1	buc
1065286	17x2,0-G3/4"FT Euro	3/4	23	13	3	25	1	buc
1065290	20x1,9/2,0-G3/4"FT Euro	3/4	24	14	3	25	1	buc

Uponor Fluvia racord bifurcat

- Fiting bifurcat din alamă
- Conectarea directă a 2 circuite de pardoseală pe grup Push 12



Item no.	Dimensiune	c/c	l	Cant. 2	U.A.	U.M.
		mm	mm			
1005675	2xG3/4-3/4"Euro	40	50	50	1	Set

Uponor Q&E niplu cu inele DR



Item no.	Dimensiune	l	l1	l2	z1	Cant. 2	U.A.	U.M.
		mm	mm	mm	mm			
1058659	14-14	39	18	18	3	100	10	buc

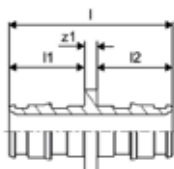

Uponor Q&E inel Evolution white

- Forma conică

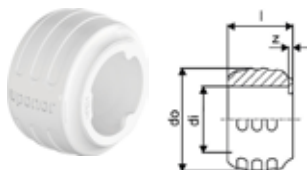

Item no.	Dimensiune	di	l	do	z	culoare	p	Cant. 2	U.A.	U.M.
		mm	mm	mm	mm	-	bar			
1057454	20	20,2	20	29,2	1	alb	6+10	520	20	buc

Uponor Uni-X racord compresie MLC

- Racord de compresie, piuliță de îmbinare și manșon interior
- din alamă
- Pentru conectarea țevilor Uponor Uni Pipe PLUS și MLC la distribuitoare (de exemplu, distribuitorul Uponor H).
- Filet interior 3/4" eurocon conform EN ISO 228-1
- Fără nevoie de devaburare.



Item no.	Dimensiune	G	l	l1	z1	Cant. 2	U.A.	U.M.
		tol	mm	mm	mm			
1058090	16-3/4"FT Euro	3/4	23	13	3	25	1	buc

Uponor S-Press PLUS niplu sertizare

- Indicator unic de sertizare
- Montaj rapid în 3 pași (sertizare fără debavurare)
- Cod QR pentru acces digital rapid



Item no.	Dimensiune	l mm	l1 mm	l2 mm	z1 mm	Cant. 2	U.A.	U.M.
1070547	16-16	51	20	20	12	80	20	buc

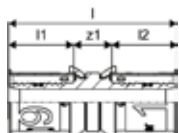

Uponor S-Press PLUS niplu sertizare PPSU

- Indicator unic de sertizare
- Montaj rapid în 3 pași (sertizare fără debavurare)
- Cod QR pentru acces digital rapid
- Cod de culoare



Item no.	Dimensiune	l mm	l1 mm	l2 mm	z1 mm	Cant. 2	U.A.	U.M.
1039933	16-16	51	20	20	11	80	20	buc
1039934	20-20	54	21	21	11	80	10	buc

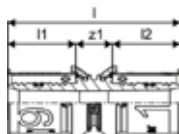

Uponor Multi bandă perimetrală



Item no.	Dimensiune	L m	s mm	b mm	culoare	Cant. 2	U.A.	U.M.
1000080	150x10mm	50	10	150	albastru	200		m

Uponor Multi bandă perimetrală

- Cu bandă autoadezivă pe partea din spate, conform DIN 18560
- Fabricat din polietilenă

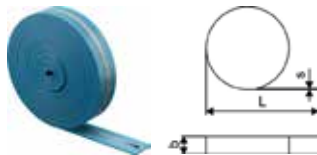

Item no.	Dimensiune	L m	b mm	s mm	Cant. 2	U.A.	U.M.
1135493	130x8mm	50	130	8	400		m

Uponor Multi bandă perimetrală HB

- Cu bandă autoadezivă pe partea din spate, conform DIN 18560
- Fabricat din polietilenă

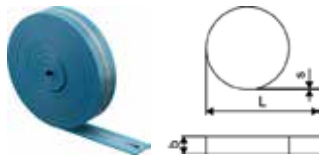

Item no.	Dimensiune	L m	b mm	s mm	Cant. 2	U.A.	U.M.
1135494	150x8mm	50	150	8		250	m

Uponor Q&E teu



Item no.	Dimensiune	l mm	l1 mm	l2 mm	z1 mm	z2 mm	z3 mm	Cant. 2	U.A.	U.M.
1063932	20-14-20	39	29	39	17	11	17	6	2	buc

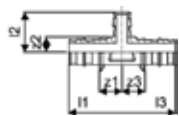

Uponor Q&E teu egal PPSU



Item no.	Dimensiune	l1 mm	l2 mm	l3 mm	z1 mm	z2 mm	z3 mm	p bar	Cant. 2	U.A.	U.M.
1008685	20-20-20	39	34	39	17	12	17	6+10	30	5	buc

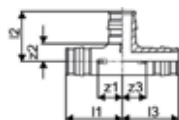

Uponor Minitec inel natur

- PE-Xa

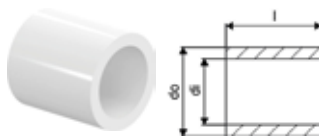

Item no.	Dimensiune	di mm	l mm	do mm	p bar	Cant. 2	U.A.	U.M.
1005263	9,9x1,1	10,3	15	13,9	6	1600	10	buc

Uponor Minitec racord cu compresie

- Eurocon
- Alamă

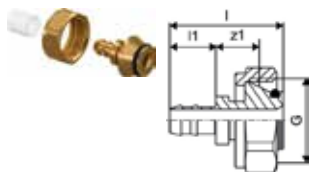

Item no.	Dimensiune	G tol	l mm	l1 mm	z1 mm	Cant. 2	U.A.	U.M.
1005266	9,9x1,1-G3/4" Euro	3/4	35	14	14	100	10	buc

Uponor Minitec niplu egal

- Q&E
- Alamă
- Cu inele Q&E



Item no.	Dimensiune	l	l1	l2	s	z1	p	Cant. 2	U.A.	U.M.
1005264	9,9x1,1	33	14	14	1,1	4	6	100	10	buc

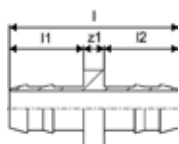

Uponor Q&E teu redus Minitec

- Q&E
- Alamă
- Cu inele Q&E



Item no.	Dimensiune	l1	l2	l3	z1	z2	z3	Cant. 2	U.A.	U.M.
1020524	20xMinitec9,9xQ&E20	36	25	36	14	12	14	75	5	buc

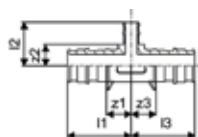

Uponor Minitec racord cu FE și inele

- Q&E
- Alamă
- Cu inele Q&E



Item no.	Dimensiune	l	l1	l2	R	z1	p	Cant. 2	U.A.	U.M.
1005265	9,9-R1/2"MT	38	16	14	1/2	8	6	100	10	buc

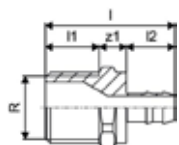

Uponor Q&E niplu redus Minitec

- Q&E
- Alamă
- Cu inele Q&E

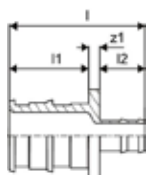

Item no.	Dimensiune	l	l1	l2	z1	Cant. 2	U.A.	U.M.
1020518	20xMinitec9,9	38	22	13	3	150	5	buc

Uponor Multi curbă conductoare plastic

- Plastic rezistent la impact
- Curbă conducătoare 90°

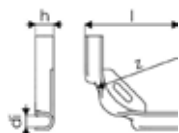

Item no.	Dimensiune	di mm	l mm	z mm	h mm	Cant. 2	U.A.	U.M.
1135490	10-12	13	100	55	19	360	60	buc

Uponor Multi curbă conductoare plastic

- Plastic rezistent la impact
- Curbă conductoare 90°

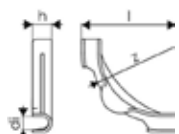

Item no.	Dimensiune	di mm	l mm	z mm	h mm	Cant. 2	U.A.	U.M.
1135491	14-18	17	115	84	24	240	30	buc
1135492	20-22	20	144	100	28	140	35	buc

Multi



Specificații

- Accesorii și componente pentru montajul sistemelor radiante

Aplicații

- sisteme de încălzire și răcire radiantă

Uponor Multi coliere prindere plastic PA

- coliere prindere plastic pt. țevă



Item no.	Dimensiune	l mm	b mm	Cant. 2	U.A.	U.M.
1005372	300mm	300	7	6000	100	buc

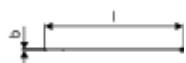

Uponor Multi cleme șină pentru țevă

- cleme șină pentru țevă 20 / 25mm
- c-c 50mm



Item no.	Dimensiune	c/c1 mm	l mm	do mm	b mm	ND	culoare	Cant. 2	U.A.	U.M.
1005358	20mm c/c50mm 3m	50	3000	20	40	26	RAL 7042	30	3	m

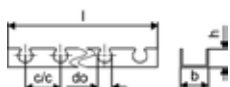

Uponor Magna cleme șină pentru țevă

- cleme șină pentru țevă 20 / 25mm
- c-c 50mm



Item no.	Dimensiune	c/c1 mm	l mm	do mm	b mm	Cant. 2	U.A.	U.M.
1005290	25mm c/c50mm 3m	50	3000	25	60	1320	30	m

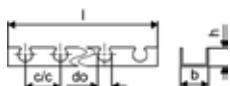

Multi

Uponor Multi folie anticondens PE

- Folie PE pentru așezarea peste izolația existentă
- Transparentă



Item no.	Dimensiune	s mm	b mm	ND -	A m ²	culoare	Cant. 2	U.A.	U.M.
1005049	0,2mm 60x1,25m	0,2	1250	0,2	75	transparent	3375	75	m2

Uponor Multi piesă plastic fixarea folie

- Piesă plastic fixare folie PE izolație existentă

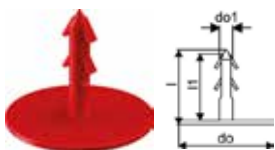

Item no.	Dimensiune	l mm	l1 mm	do mm	do1 mm	culoare	Cant. 2	U.A.	U.M.
1000016	l=25mm	28	25	35	4,8	roșu	5000	100	buc

Uponor Multi bandă perimetrală autoadezivă PE

- Bandă perimetrală conform DIN 18560, este din polietilenă cu o parte adezivă pentru fixare, conține o folie care se lipește pe placa suport pentru a preveni infiltrarea lichidului din șapă în izolație



Item no.	Dimensiune	s mm	b mm	s mm	culoare	Cant. 2	U.A.	U.M.
1010081	50m 150x10mm	10	150		albastru	400	50	m

Uponor Multi bandă perimetrală



Item no.	Dimensiune	L m	s mm	b mm	culoare	Cant. 2	U.A.	U.M.
1000080	150x10mm	50	10	150	albastru		200	m

Uponor Multi bandă perimetrală

- Bandă perimetrală conform DIN 18560, fabricată din polietilenă



Item no.	Dimensiune	L m	s mm	b mm	culoare	Cant. 2	U.A.	U.M.
1000079	150x8mm	50	8	150	albastru		200	m

Uponor Multi bandă perimetrală

- Cu bandă autoadezivă pe partea din spate, conform DIN 18560
- Fabricat din polietilenă



Item no.	Dimensiune	L m	b mm	s mm	culoare	Cant. 2	U.A.	U.M.
1135493	130x8mm	50	130	8			400	m

Multi

Uponor Multi bandă perimetrală HB

- Cu bandă autoadezivă pe partea din spate, conform DIN 18560
- Fabricat din polietilenă

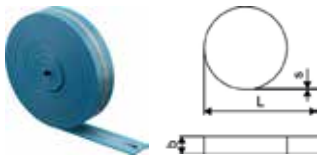

Item no.	Dimensiune	L m	b mm	s mm	Cant. 2	U.A.	U.M.
1135494	150x8mm	50	150	8		250	m

Uponor Multi profil dilatare cu talpă PP



Item no.	Dimensiune	h mm	L m	s mm	Cant. 2	U.A.	U.M.
1090229	1800x100x10mm	100	1,8	10,0	720	18	m

Uponor Multi bandă adezivă

- Bandă adezivă pentru lipirea plăcilor de izolație din polistiren
- Respectă standardul DIN 18561



Item no.	Dimensiune	L m	b mm	Cant. 2	U.A.	U.M.
1000012	66m 50mm	66	50	36	1	buc

Uponor Multi tub de protecție pt. țevi

- Este din PE-LD cu o bandă autoadezivă, având rol de protecție a țevilor cu diametru maxim de 20mm la traversarea profilelor de dilatare



Item no.	Dimensiune	l mm	s mm	b mm	Cant. 2	U.A.	U.M.
1000082	20mm 300x5mm	300	5,0	80	1800	30	buc

Uponor Multi marcaj cauciuc înălțime

- Indicator de zonă pentru prelevarea mostrelor în vederea efectuării testelor de umiditate a șapei
- 1 buc / cameră
- Autoadeziv

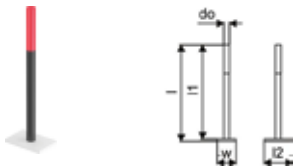

Item no.	Dimensiune	l mm	l1 mm	l2 mm	do mm	w mm	Cant. 2	U.A.	U.M.
1000083	100mm	102	100	30	6,1	20		10	buc

Multi

Uponor Multi placă emisie căldură Al AL

- Placă de aluminiu pentru emisie căldură
- Pentru sistemul uscat suspendat, cu montarea grinzilor la o distanță de 300 mm



Item no.	Dimensiune	l mm	s mm	b mm	Cant. 2	U.A.	U.M.
1009132	20mm 1150x280x0,55mm	1150	22	280	280	40	buc

Vario S

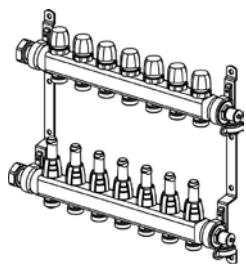

Uponor Vario S distribuitor cu debitmetre FM

- bară de alimentare cu debitmetre pentru echilibrare și închidere, cu inel cu memorie
- bară de retur cu robinetei de închidere, cu capace

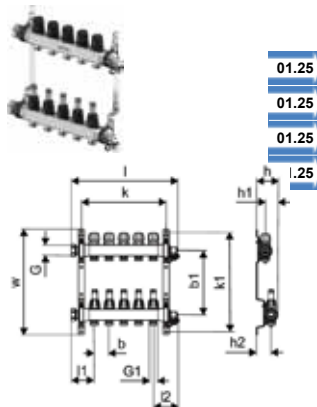

Item no.	Dimensiune	l mm	l1 mm	l2 mm	b mm	b1 mm	h mm	h1 mm	h2 mm	k mm	k1 mm	w mm	Cant. 2	U.A.	U.M.
1140844	13xG3/4 Euro - G1	764	77	87	50	217	73	30	50	685	336	35736	1	buc	buc
1140845	14xG3/4 Euro - G1	814	77	87	50	217	73	30	50	735	336	35736	1	buc	buc
1140846	15xG3/4 Euro - G1	864	77	87	50	217	73	30	50	785	336	35736	1	buc	buc
1140847	16xG3/4 Euro - G1	914	77	87	50	217	73	30	50	835	336	35736	1	buc	buc

Uponor Vario S segmente distribuitor cu debitmetre FM

- bară de alimentare cu debitmetre pentru echilibrare și închidere, cu inel cu memorie
- bară de retur cu robinetei de închidere, cu capace
- fără conexiune de intrare G1

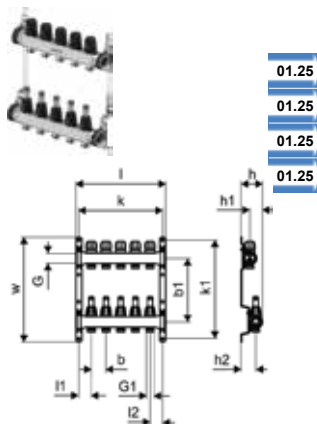

Item no.	Dimensiune	l mm	l1 mm	b mm	b1 mm	h mm	h1 mm	h2 mm	k mm	k1 mm	w mm	Cant. 2	U.A.	U.M.
1140889	13xG3/4 Euro - G1	705	50	50	217	73	30	50	685	336	35736	1	buc	buc
1140890	14xG3/4 Euro - G1	755	50	50	217	73	30	50	735	336	35736	1	buc	buc
1140891	15xG3/4 Euro - G1	805	50	50	217	73	30	50	785	336	35736	1	buc	buc
1140892	16xG3/4 Euro - G1	855	50	50	217	73	30	50	835	336	35736	1	buc	buc

Vario S

Uponor Vario S distribuitor cu rob. reglaj LS

- bară de alimentare cu debitmetre pentru echilibrare și închidere
- bară de retur cu robinete de închidere, cu capace



01.25
01.25
01.25
01.25

Item no.	Dimensiune	l1 mm	l2 mm	b mm	b1 mm	h mm	h1 mm	h2 mm	k mm	k1 mm	w mm	Cant. 2	U.A.	U.M.
1140874	13xG3/4 Euro - G1	764	87	50	217	73	30	50	685	336	35736	1		buc
1140875	14xG3/4 Euro - G1	814	87	50	217	73	30	50	735	336	35736	1		buc
1140876	15xG3/4 Euro - G1	864	87	50	217	73	30	50	785	336	35736	1		buc
1140877	16xG3/4 Euro - G1	914	87	50	217	73	30	50	835	336	35736	1		buc

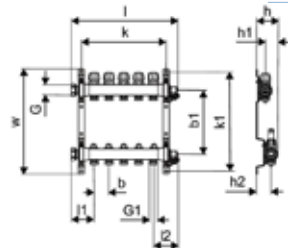

Uponor Vario actuator NC

- actuator Vario M, S
- funcția "first open"
- înălțime: 61mm + inel adaptor
- lungimea cursei: 5mm
- cablu conectare: 2x 0.75mm²x1m



Item no.	Dimensiune	do mm	h mm	Cant. 2	U.A.	U.M.
1141676	FT 230V 1W IP54	50	83	100	1	buc
1141677	FT 24V 1W IP54	50	83	100	1	buc

Uponor Vario set inele adaptoare

- set de adaptoare de rezervă(2buc.) pentru actuatore care sunt compatibile cu distribuitorul Vario
- pentru distribuitor Vario M,S - 1buc
- pentru distribuitor Vario PLUS, Magna - 1buc



Item no.	Dimensiune	Cant. 2	U.A.	U.M.
1141758	M, MAGNA, PLUS, S	50	1	Set

Uponor Vario robinete cu reglaj și izolare automată

- echilibrarea și închiderea distribuitorului
- Pentru controlul zonal cu actuator Uponor M30x1.5mm MT
- Carcasă - alamă
- Robinet de mână - poliamidă
- Max. presiune nominală 10 bar



Item no.	Dimensiune	l mm	l1 mm	l2 mm	h mm	h1 mm	z1 mm	Cant. 2	U.A.	U.M.
1137413	G1-Rp1	80	12	15	56	46	53	10	1	Set

Vario S

Uponor Vario robinet sferic

- Fabricat din alamă placată
- Pentru izolarea distribuitorului, conexiune G1
- Lungime 60 mm



Item no.	Dimensiune	l	l1	l2	h	z1	Cant. 2	U.A.	U.M.
1059132	NP G1-G1	70	12	12	51	46	10	1	Set

Uponor Vario robinet cu bilă

- Fabricat din alamă cromată

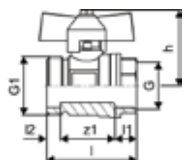

Item no.	Dimensiune	G	G1	l	l1	l2	l3	z1	Cant. 2	U.A.	U.M.
1086558	3/4-G1	3/4	1	51	12	8	43	31	10	1	Set

Uponor Vario set robinet cu bilă tip cot

- Fabricat din alamă cromată

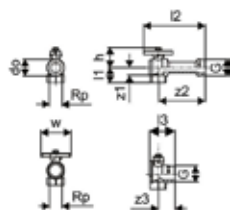

Item no.	Dimensiune	G	Rp	l1	l2	l3	do	h	w	z1	z2	z3	Cant. 2	U.A.	U.M.
1086559	Rp 3/4" - G1"	1	3/4	31	95	94	33	43	60	22	88	27	1		Set

Uponor Aqua PLUS capac distribuitor

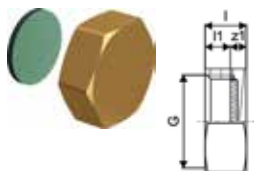

Item no.	Dimensiune	G	l	l1	z1	Cant. 2	U.A.	U.M.
1001337	3/4"FT	3/4	12	7	5	250	10	buc

Uponor Vario S termometru



Item no.	di	do	h	Cant. 2	U.A.	U.M.
1086537	5	64	5	10	1	Set

Vario S

Uponor Vario S ventil S LS LS

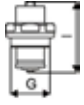

Item no.	G tol	I mm	Cant. 2	U.A.	U.M.
1088056	1/2	38		10	buc

Vario C

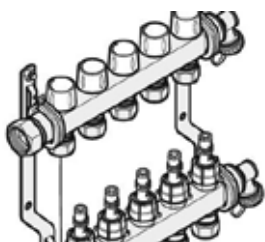

Specificații

- Fabricat din oțel inoxidabil

Aplicații

- Pentru încălzire și răcire în pardoseală

Uponor Vario C distribuitor cu debitmetre FM

-bară de alimentare cu debitmetre pentru echilibrare și închidere

-bară de retur cu robinete de închidere, cu capace

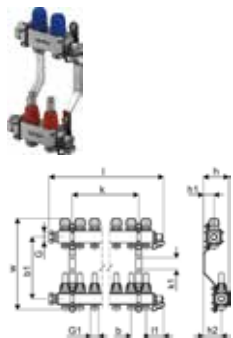

Item no.	Dimensiune	l mm	l1 mm	l2 mm	h mm	h1 mm	h2 mm	k mm	k1 mm	w mm	Cant. 2	U.A.	U.M.
12.24	1133470 2x3/4 Euro	162	59	53	86	36	61	100		309	72	1	buc
12.24	1133471 3x3/4 Euro	212	59	53	86	36	61	50	39	309	96	1	buc
12.24	1133472 4x3/4 Euro	262	59	53	86	36	61	100	39		96	1	buc
12.24	1133473 5x3/4 Euro	312	59	53	86	36	61	200	39	309	78	1	buc
12.24	1133474 6x3/4 Euro	362	59	53	86	36	61	200	39	309	72	1	buc
12.24	1133475 7x3/4 Euro	412	59	53	86	36	61	250	39	309	54	1	buc
12.24	1133476 8x3/4 Euro	462	59	53	86	36	61	300		309	54	1	buc
12.24	1133477 9x3/4 Euro	512	59	53	86	36	61	350			54	1	buc
12.24	1133478 10x3/4 Euro	562	59	53	86	36	61	400		309	54	1	buc
12.24	1133479 11x3/4 Euro	612	59	53	86	36	61	450		309	54	1	buc
12.24	1133480 12x3/4 Euro	662	59	53	86	36	61	500		309	72	1	buc

Uponor Vario actuator NC

-actuator Vario M, S

-funcția "first open"

-înălțime: 61mm + inel adaptor

-lungimea cursei: 5mm

-cablu conectare: 2x 0.75mm²x1m



Item no.	Dimensiune	do mm	h mm	Cant. 2	U.A.	U.M.
1141676	FT 230V 1W IP54	50	83	100	1	buc
1141677	FT 24V 1W IP54	50	83	100	1	buc

Vario C

Uponor Vario set aerisitor automat/ventil golire NP

- teuri cu supapă de golire și aerisitor automat
- pentru distribuitor Vario C din inox fără conexiune primară



Item no.	Dimensiune	G tol	Cant. 2	U.A.	U.M.
1135297	G1	1	15	1	Set

Uponor Vario set aerisitor manual/ventil golire NP

- teuri cu supapă de golire și aerisitor automat
- pentru distribuitor Vario C din inox fără conexiune primară



Item no.	Dimensiune	I mm	I1 mm	Cant. 2	U.A.	U.M.
1135299	G1	95	71	15	1	Set

Uponor Vario set robineti cu bilă cu holender NP

- robinet cu bilă cu racord cu holender pentru conectarea directă la colector
- pentru colector Vario C din oțel inoxidabil fără conexiune primară

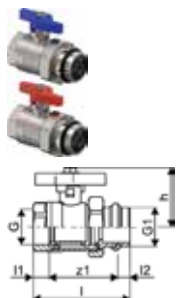

Item no.	Dimensiune	I mm	I1 mm	I2 mm	Cant. 2	U.A.	U.M.
1135295	G1-G1	82	14	10	15	1	Set

Uponor Vario set inele adaptoare

- set de adaptoare de rezervă(2buc.) pentru actuator care sunt compatibile cu distribuitorul Vario
- pentru distribuitor Vario M,S - 1buc
- pentru distribuitor Vario PLUS, Magna - 1buc



Item no.	Dimensiune	Cant. 2	U.A.	U.M.
1141758	M, MAGNA, PLUS, S	50	1	Set

Vario B

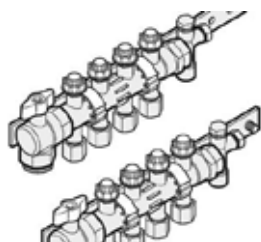

Uponor Vario B segmente distribuitor cu debitmetre FM

- bară de alimentare cu debitmetre pentru echilibrare și închidere
- bară de retur cu robineti de închidere, cu capace
- fără conexiune primară

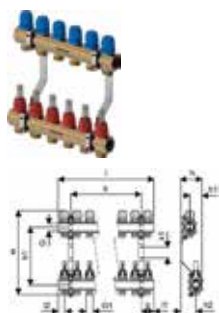

Item no.	Dimensiune	G tol	G1 tol	I mm	I1 mm	I2 mm	b mm	b1 mm	h mm	h1 mm	h2 mm	k mm	k1 mm	w mm	Cant. 2	U.A.	U.M.
12.24	1135302	3x3/4 Euro	1"	3/4"	150	25	25	50	210	85	35,5	60,5	50	39	30872	1	buc
12.24	1135303	4x3/4 Euro	1"	3/4"	200	25	25	50	210	85	35,5	60,5	100	39	30872	1	buc
12.24	1135304	5x3/4 Euro	1"	3/4"	250	25	25	50	210	85	35,5	60,5	150	39	30872	1	buc
12.24	1135305	6x3/4 Euro	1"	3/4"	300	25	25	50	210	85	35,5	60,5	200	39	30872	1	buc
12.24	1135306	7x3/4 Euro	1"	3/4"	350	25	25	50	210	85	35,5	60,5	250	39	30878	1	buc
12.24	1135307	8x3/4 Euro	1"	3/4"	400	25	25	50	210	85	35,5	60,5	300	39	30878	1	buc
12.24	1135308	9x3/4 Euro	1"	3/4"	450	25	25	50	210	85	35,5	60,5	350	39	30854	1	buc
12.24	1135309	10x3/4 Euro	1"	3/4"	500	25	25	50	210	85	35,5	60,5	400	39	30854	1	buc
12.24	1135310	11x3/4 Euro	1"	3/4"	550	25	25	50	210	85	35,5	60,5	450	39	30854	1	buc
12.24	1135311	12x3/4 Euro	1"	3/4"	500	25	25	50	210	85	35,5	60,5	500	39	30854	1	buc

Uponor Vario B segmente distribuitor cu rob. reglaj LS

- bară de alimentare cu debitmetre pentru echilibrare și închidere
- bară de retur cu robineti de închidere, cu capace
- fără conexiune primară

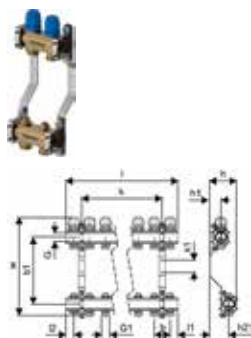

Item no.	Dimensiune	G tol	G1 tol	I mm	I1 mm	I2 mm	b mm	b1 mm	h mm	h1 mm	h2 mm	k mm	k1 mm	w mm	Cant. 2	U.A.	U.M.
12.24	1135312	2x3/4 Euro	1"	3/4"	100	25	25	50	210	85	NaN	NaN	100	39	30996	1	buc
12.24	1135313	3x3/4 Euro	1"	3/4"	150	25	25	50	210	85	35,5	60,5	50	39	30996	1	buc
12.24	1135314	4x3/4 Euro	1"	3/4"	200	25	25	50	210	85	NaN	NaN	100	39	30996	1	buc
12.24	1135315	5x3/4 Euro	1"	3/4"	250	25	25	50	210	85	35,5	60,5	150	39	30996	1	buc
12.24	1135316	6x3/4 Euro	1"	3/4"	300	25	25	50	210	85	NaN	NaN	200	39	30996	1	buc
12.24	1135317	7x3/4 Euro	1"	3/4"	350	25	25	50	210	85	35,5	60,5	250	39	309104	1	buc
12.24	1135318	8x3/4 Euro	1"	3/4"	400	25	25	50	210	85	25	25	300	39	309104	1	buc
12.24	1135319	9x3/4 Euro	1"	3/4"	450	25	25	50	210	85	35,5	60,5	350	39	30980	1	buc
12.24	1135320	10x3/4 Euro	1"	3/4"	500	25	25	50	210	85	35,5	60,5	400	39	30980	1	buc
12.24	1135321	11x3/4 Euro	1"	3/4"	550	25	25	50	210	85	35,5	60,5	450	39	30972	1	buc
12.24	1135322	12x3/4 Euro	1"	3/4"	600	25	25	50	210	85	35,5	60,5	500	39	30972	1	buc

Vario B

Uponor Vario actuator NC

- actuator Vario M, S
- funcția "first open"
- înălțime: 61mm + inel adaptor
- lungimea cursei: 5mm
- cablu conectare: 2x 0.75mm²x1m



Item no.	Dimensiune	do mm	h mm	Cant. 2	U.A.	U.M.
1141676	FT 230V 1W IP54	50	83	100	1	buc
1141677	FT 24V 1W IP54	50	83	100	1	buc

Uponor Vario set aerisitor automat/ventil golire B

- teuri cu supapă de golire și aerisitor automat
- pentru distribuitor Vario B din alamă fără conexiune primară

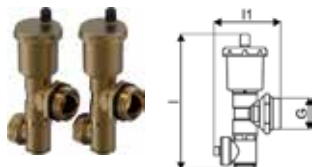

Item no.	Dimensiune	l mm	l1 mm	Cant. 2	U.A.	U.M.
1135298	G1	145	71	15	1	Set

Uponor Vario set aerisitor automat/ventil golire B

- teuri cu supapă de golire și aerisitor automat
- pentru distribuitor Vario B din alamă fără conexiune primară



Item no.	Dimensiune	l mm	l1 mm	Cant. 2	U.A.	U.M.
1135300	G1	95	71	15	1	Set

Uponor Vario set robineti cu bilă cu holender B

- robinet cu bilă cu racord cu holender pentru conectarea directă la colector
- pentru colector Vario C din oțel inoxidabil fără conexiune primară

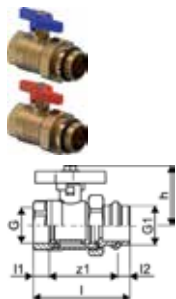

Item no.	Dimensiune	G tol	G1 tol	l mm	l1 mm	l2 mm	h mm	z1 mm	Cant. 2	U.A.	U.M.
1135296	G1-G1	1	1	82	14	10	51	59	15	1	Set

Vario B

Uponor Vario B robinet cu schimbare de direcție WGF

- fabricat din alamă



12.24

Item no.	Dimensiune	L mm	W mm	H mm	W kg	Cant. 2	U.A.	U.M.
1032707	G1	195	45	70	1,16	138	1	Per

Uponor Vario B robinet cu schimbare de direcție WGF

- fabricat din alamă



12.24

Item no.	Dimensiune	L mm	W mm	H mm	W kg	Cant. 2	U.A.	U.M.
1032709	G1	175	70	75	1,06	138	1	Per

Uponor Vario robinet cu reglaj și izolare automată

- echilibrarea și închiderea distribuitorului
- Pentru controlul zonal cu actuator Uponor M30x1.5mm MT
- Carcasă - alamă
- Robinet de mână - poliamidă
- Max. presiune nominală 10 bar

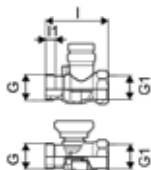

Item no.	Dimensiune	I mm	I1 mm	I2 mm	h mm	h1 mm	z1 mm	Cant. 2	U.A.	U.M.
1137413	G1-Rp1	80	12	15	56	46	53	10	1	Set

Uponor Vario robinet sferic

- Fabricat din alamă placată
- Pentru izolarea distribuitorului, conexiune G1
- Lungime 60 mm



Item no.	Dimensiune	I mm	I1 mm	I2 mm	h mm	z1 mm	Cant. 2	U.A.	U.M.
1059132	NP G1-G1	70	12	12	51	46	10	1	Set

Uponor Vario robinet cu bilă

- Fabricat din alamă cromată

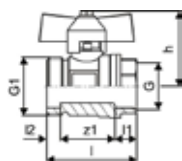

Item no.	Dimensiune	G tol	G1 tol	I mm	I1 mm	I2 mm	I3 mm	z1 mm	Cant. 2	U.A.	U.M.
1086558	3/4-G1	3/4	1	51	12	8	43	31	10	1	Set

Vario B

Uponor Vario set robinet cu bilă tip cot

- Fabricat din alamă cromată



Item no.	Dimensiune	G tol	Rp tol	l1 mm	l2 mm	l3 mm	do mm	h mm	w mm	z1 mm	z2 mm	z3 mm	Cant. 2	U.A.	U.M.
1086559	Rp 3/4" - G1"	1	3/4	31	95	94	33	43	60	22	88	27		1	Set

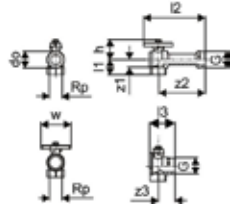

Uponor Aqua PLUS capac distribuitor

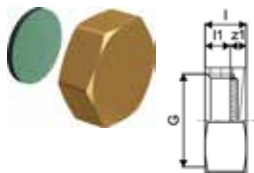

Item no.	Dimensiune	G tol	l mm	l1 mm	z1 mm	Cant. 2	U.A.	U.M.
1001337	3/4"FT	3/4	12	7	5	250	10	buc

Uponor Vario set inele adaptoare

- set de adaptoare de rezervă(2buc.) pentru actuator care sunt compatibile cu distribuitorii Vario
- pentru distribuitorii Vario M,S - 1buc
- pentru distribuitorii Vario PLUS, Magna - 1buc



Item no.	Dimensiune	Cant. 2	U.A.	U.M.
1141758	M, MAGNA, PLUS, S	50	1	Set

Vario PLUS

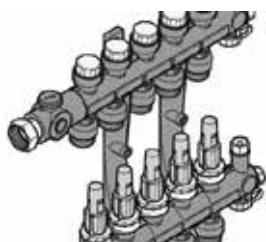

Specificații

- Distribuitor modular din fibră de sticlă ramforsată cu poliamid cu 1,3,4,6 circuite pentru asamblare cu kit de montaj
- Conectare pe stânga sau pe dreapta cu etanșare cu garnitură plată. Posibilitate conectare inferioară cu ajutorul coturilor din plastic.
- Tur cu ventile de reglaj cu posibilitate închidere (LS) sau tur cu debitmetre de reglaj debit
- Vizualizare debit și nivel închidere ventil
- Inel de reglaj pentru echilibrare fără scule
- Loc pentru etichete cu denumirea încăperilor
- Ventile retur cu capac de închidere cu posibilitate de montare actuator
- Racorduri de ieșire: G3/4" eurocon
- Distanța între racorduri de ieșire: 50mm
- Distanța între distribuitor și colector: 225mm

Actuator:

- NC (normal închis) = închidere fără alimentare electrică

Aplicații

- Pentru încălzire și răcire radiantă
- Compatibil cu actuatorii cod 1090262 (24V FE) și cod 1090263 (230V FE)

Certificări

- CE

Uponor Vario PLUS distrib. rob. reglaj Q&E



Item no.	Dimensiune	l mm	l1 mm	l2 mm	l3 mm	b mm	z4 mm	ieșiri -	p bar	Cant. 2	U.A.	U.M.
1044710	LS 1x17x2,0	74	50	74	54	50	32	1	6	10	1	Per
1044711	LS 3x17x2,0	174	150	74	54	50	32	3	6	290	1	Per
1044712	LS 4x17x2,0	224	200	74	54	50	32	4	6	225	1	Per
1044713	LS 6x17x2,0	324	300	74	54	50	32	6	6	155	1	Per
1034514	LS 1x 20x2,0	74	50	74	54	50	32	1	6	10	1	Per
1032703	LS 3x20x2,0	174	150	74	54	50	32	3	6	290	1	Per
1032704	LS 4x20x2,0	224	200	74	54	50	32	4	6	225	1	Per
1032705	LS 6x20x2,0	324	300	74	54	50	32	6	6	155	1	Per

Uponor Vario PLUS distrib. rob. reglaj



Item no.	Dimensiune	l mm	ieșiri -	p bar	Cant. 2	U.A.	U.M.
1042420	LS 1x3/4 Euro	50	1	6	10	1	Per
1030580	LS 3x3/4 Euro	150	3	6	290	1	Per
1030581	LS 4x3/4 Euro	200	4	6	225	1	Per
1030582	LS 6x3/4 Euro	300	6	6	155	1	Per

Vario PLUS

Uponor Vario PLUS distrib. cu debitmetru



Item no.	Dimensiune	G tol	l mm	l1 mm	l2 mm	l3 mm	b mm	z3 mm	ieșiri -	p bar	Cant. 2	U.A.	U.M.
1042471	FM 1x3/4 Euro	3/4	74	50	119	63	50	50	1	6	10	1	Per
1030583	FM 3x3/4 Euro	3/4	174	150	119	63	50	50	3	6	174	1	Per
1030584	FM 4x3/4 Euro	3/4	224	200	119	63	50	50	4	6	135	1	Per
1030585	FM 6x3/4 Euro	3/4	324	300	119	63	50	50	6	6	93	1	Per

Uponor Vario PLUS set montaj distrib.

- Conține suportți prindere, dibluri și șuruburi, racord cu olandez și garnitură, termometre, piese de capăt cu aerisitor manual, racord de umplere-golire, țevă by-pass, furtun aerisire



Item no.	Dimensiune	l mm	Cant. 2	U.A.	U.M.
1009209	K1	150	248	1	buc

Uponor Vario PLUS actuator NC

-actuator Vario PLUS, Magna
-funcția "first open"
-înălțime: 61mm + inel adaptor
-lungimea cursei: 5mm
-cablu conectare: 2x 0.75mm²x1m



Item no.	Dimensiune	do mm	h mm	Cant. 2	U.A.	U.M.
1141678	MT 230V 1W IP54	50	83	100	1	buc
1141679	MT 24V 1W IP54	50	83	100	1	buc

Uponor Vario racord compresie PEX

- Eurocon
- Alamă

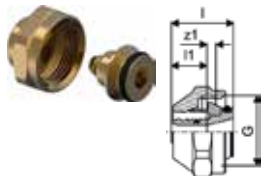

Item no.	Dimensiune	G tol	l mm	l1 mm	z1 mm	Cant. 2	U.A.	U.M.
1065283	14x2,0-G3/4"FT Euro	3/4	23	13	3	25	1	buc
1065284	16x1,8/2,0-G3/4"FT Euro	3/4	23	13	3	25	1	buc
1065286	17x2,0-G3/4"FT Euro	3/4	23	13	3	25	1	buc
1065290	20x1,9/2,0-G3/4"FT Euro	3/4	24	14	3	25	1	buc

Uponor Vario PLUS set coturi din plastic



Item no.	Dimensiune	l1 mm	l2 mm	l3 mm	Cant. 2	U.A.	U.M.
1032702	122/42	122	44	40	5	1	Per

Vario PLUS

Uponor Vario PLUS racord golire/umplere



Item no.	Dimensiune	l	l1	l2	z1	Cant. 2	U.A.	U.M.
1009214	G3/4 x 1/2	35	9	23	3	10	1	buc

Uponor Vario PLUS distanțier blocaj 180°

- Pentru orientarea ieșirilor distribuitorului Vario Plus atât în sus, cât și în jos



Item no.	l	h	w1	DN	Cant. 2	U.A.	U.M.
1009215	220	104	25	1	40	4	buc

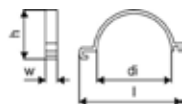

Uponor Vario PLUS aerisitor automat



Item no.	Dimensiune	L	W	H	W	Cant. 2	U.A.	U.M.
1038166	3/8"	75	40	40	0,04	10	1	buc

Uponor Vario PLUS cheie schimbare ventil

- Accesoriu pentru montarea/demontarea ventilelor



Item no.	L	W	H	W	Cant. 2	U.A.	U.M.
1009216	75	30	30	0,03	10	1	buc

Uponor Vario robineti cu reglaj și izolare automată

- echilibrarea și închiderea distribuitorului
- Pentru controlul zonal cu actuator Uponor M30x1.5mm MT
- Carcasă - alamă
- Robinet de mână - poliamidă
- Max. presiune nominală 10 bar

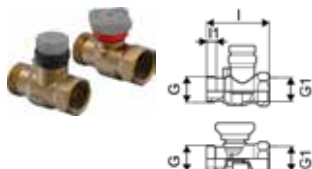

Item no.	Dimensiune	l	l1	l2	h	h1	z1	Cant. 2	U.A.	U.M.
1137413	G1-Rp1	80	12	15	56	46	53	10	1	Set

Vario PLUS

Uponor Vario robinet sferic

- Fabricat din alamă placată
- Pentru izolarea distribuitorului, conexiune G1
- Lungime 60 mm



Item no.	Dimensiune	l	l1	l2	h	z1	Cant. 2	U.A.	U.M.
1059132	NP G1-G1	70	12	12	51	46	10	1	Set

Uponor Vario robinet cu bilă

- Fabricat din alamă cromată

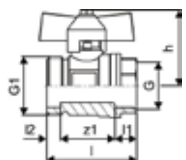

Item no.	Dimensiune	G	G1	l	l1	l2	l3	z1	Cant. 2	U.A.	U.M.
1086558	3/4-G1	3/4	1	51	12	8	43	31	10	1	Set

Uponor Vario set robinet cu bilă tip cot

- Fabricat din alamă cromată

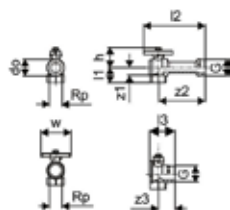

Item no.	Dimensiune	G	Rp	l1	l2	l3	do	h	w	z1	z2	z3	Cant. 2	U.A.	U.M.
1086559	Rp 3/4" - G1"	1	3/4	31	95	94	33	43	60	22	88	27	1		Set

Uponor Aqua PLUS capac distribuitor

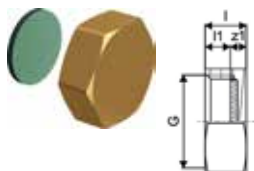

Item no.	Dimensiune	G	l	l1	z1	Cant. 2	U.A.	U.M.
1001337	3/4"FT	3/4	12	7	5	250	10	buc

Uponor Vario PLUS debitmetru-piesă sch.

- Cu posibilitate de închidere totală a circuitului



Item no.	Dimensiune	l	l1	do	Cant. 2	U.A.	U.M.
1009217	4 l/min	146	74	38	20	1	buc

Vario PLUS

Uponor Vario PLUS supapă retur

- pentru reglarea debitului pe retur, funcție de oprire



Item no.	L mm	W mm	H mm	W kg	Cant. 2	U.A.	U.M.
1005250	45	20	20	0,014	10	1	buc

Uponor Vario set inele adaptoare

-set de adaptoare de rezervă(2buc.) pentru actuator care sunt compatibile cu distribuitorii Vario

-pentru distribuitorii Vario M,S - 1buc

-pentru distribuitorii Vario PLUS, Magna - 1buc



Item no.	Dimensiune	Cant. 2	U.A.	U.M.
1141758	M, MAGNA, PLUS, S	50	1	Set

Vario M

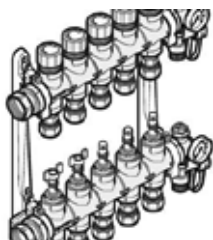

Uponor Vario M este un distribuitor de calitate fabricat din fibră de sticlă ramforsată cu poliamid. A fost proiectat pentru utilizarea cu sistemele radiante de încălzire și răcire, având fiabilitate crescută și montaj facil.

Ieșirile circuitelor G 3/4" eurocon permit conectarea tuturor dimensiunilor de țevi Uponor, fiind astfel un distribuitor universal de încălzire și răcire radiantă.

Avantaje

Gata de montaj - distribuitoare cu 2-15 circuite
 Ușor de montat - turul și returul sunt distanțate
 Debitmetre fără murdărire, cu posibilitate înlocuire accesorii de sticlă
 Potrivit pentru suprafețe radiante de încălzire și răcire mari (comercial sau rezidențial)
 Sistem compact împreună cu grupul de pompare, automatizare sau contor energie, montate în cutii Uponor



Specificații

- Fabricat din fibră de sticlă întărită cu poliamid
- Ventile retur cu capac de închidere
- Conectare pe stânga sau pe dreapta cu filet G1 cu garnitură plată
- Debitmetre pe tur cu posibilitate de reglaj hidraulic și închidere
- Posibilitate de montare actuator pe retur
- Aerisitoare integrate și armături de umplere/golire pe tur și retur
- Racorduri de ieșire: G3/4" eurocon
- Distanța între racorduri de ieșire: 50mm

Aplicații

- Pentru încălzire și răcire radiantă
- Presiune maximă: 6 bar la 60°C
- Compatibil cu actuatorii cod 1013008 (24V) și cod 1013006 (230 V)

Uponor Vario M distribuitor debitmetre FM

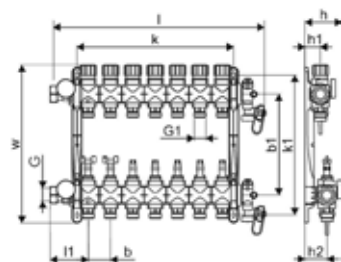

Item no.	Dimensiune	G	G1	l	l1	b	b1	h	h1	h2	k	k1	w	ieșiri	p	bar	Can. 2	U.A.	U.M.
1085944	2xG3/4 Euro	3/4	1	220	85	50	225	83	34	49	62	312	353	2	6	90	1		buc
1085945	3xG3/4 Euro	3/4	1	270	85	50	225	83	34	49	62	312	353	3	6	90	1		buc
1085946	4xG3/4 Euro	3/4	1	320	85	50	225	83	34	49	162	312	353	4	6	90	1		buc
1085947	5xG3/4 Euro	3/4	1	370	85	50	225	83	34	49	212	312	353	5	6	74	1		buc
1085948	6xG3/4 Euro	3/4	1	420	85	50	225	83	34	49	262	312	353	6	6	74	1		buc
1085949	7xG3/4 Euro	3/4	1	470	85	50	225	83	34	49	312	312	356	7	6	66	1		buc
1085950	8xG3/4 Euro	3/4	1	520	85	50	225	83	34	49	362	312	353	8	6	60	1		buc
1085951	9xG3/4 Euro	3/4	1	570	85	50	225	83	34	49	362	312	353	9	6	54	1		buc
1085952	10xG3/4 Euro	3/4	1	620	85	50	225	83	34	49	412	312	353	10	6	50	1		buc
1086250	11xG3/4 Euro	3/4	1	710	85	50	225	83	34	49	512	312	353	11	6	50	1		buc
1086251	12xG3/4 Euro	3/4	1	760	85	50	225	83	34	49	562	312	353	12	6	42	1		buc
1087129	13xG3/4 Euro	3/4	1	810	85	50	225	83	34	49	612	312	353	13	6	30	1		buc
1087130	14xG3/4 Euro	3/4	1	860	85	50	225	83	34	49	662	312	353	14	6	30	1		buc
1087131	15xG3/4 Euro	3/4	1	910	85	50	225	83	34	49	712	312	353	15	6	30	1		buc

Vario M

Uponor Vario actuator NC

- actuator Vario M, S
- funcția "first open"
- înălțime: 61mm + inel adaptor
- lungimea cursei: 5mm
- cablu conectare: 2x 0.75mm²x1m



Item no.	Dimensiune	do mm	h mm	Cant. 2	U.A.	U.M.
1141676	FT 230V 1W IP54	50	83	100	1	buc
1141677	FT 24V 1W IP54	50	83	100	1	buc

Uponor Vario set inele adaptoare

- set de adaptoare de rezervă(2buc.) pentru actuatore care sunt compatibile cu distribuitoroare Vario
- pentru distribuitoroare Vario M,S - 1buc
- pentru distribuitoroare Vario PLUS, Magna - 1buc



Item no.	Dimensiune	Cant. 2	U.A.	U.M.
1141758	M, MAGNA, PLUS, S	50	1	Set

Uponor Vario M debitmetru-piesă sch.

- Debitmetru pentru colector de plastic Vario M
- 0-5 l/min.
- cu opritor mecanic între pozițiile de deschidere / închidere



Item no.	Dimensiune	L mm	W mm	H mm	W kg	Cant. 2	U.A.	U.M.
1121531	0-5l/min	26	28	93	0,025	10	1	buc

Uponor Vario M racord umplere/golire

- Pentru umplerea și golirea distribuitorului



Item no.	G tol	l	do mm	h mm	h1 mm	w mm	Cant. 2	U.A.	U.M.
1120810	3/4	96	35,3	86	45	49	10	1	buc

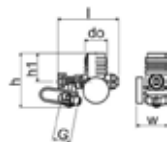

Vario M

Uponor Vario robineti cu reglaj și izolare automată

- echilibrarea și închiderea distribuitorului
- Pentru controlul zonal cu actuator Uponor M30x1.5mm MT
- Carcasă - alamă
- Robinet de mână - poliamidă
- Max. presiune nominală 10 bar

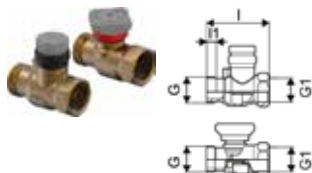

Item no.	Dimensiune	l	l1	l2	h	h1	z1	Cant. 2	U.A.	U.M.
		mm	mm	mm	mm	mm	mm			
1137413	G1-Rp1	80	12	15	56	46	53	10	1	Set

Uponor Vario robinet sferic

- Fabricat din alamă placată
- Pentru izolarea distribuitorului, conexiune G1
- Lungime 60 mm



Item no.	Dimensiune	l	l1	l2	h	z1	Cant. 2	U.A.	U.M.
		mm	mm	mm	mm	mm			
1059132	NP G1-G1	70	12	12	51	46	10	1	Set

Uponor Vario robinet cu bilă

- Fabricat din alamă cromată

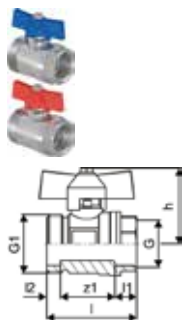

Item no.	Dimensiune	G	G1	l	l1	l2	l3	z1	Cant. 2	U.A.	U.M.
		tol	tol	mm	mm	mm	mm	mm			
1086558	3/4-G1	3/4	1	51	12	8	43	31	10	1	Set

Uponor Vario set robinet cu bilă tip cot

- Fabricat din alamă cromată

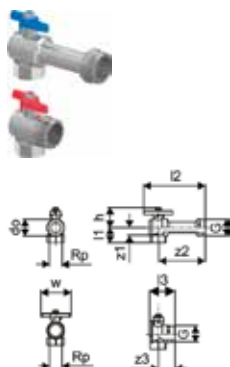

Item no.	Dimensiune	G	Rp	l1	l2	l3	do	h	w	z1	z2	z3	Cant. 2	U.A.	U.M.
		tol	tol	mm	mm	mm	mm	mm	mm	mm	mm	mm			
1086559	Rp 3/4" - G1"	1	3/4	31	95	94	33	43	60	22	88	27	1		Set

Vario M

Uponor Aqua PLUS capac distribuitor

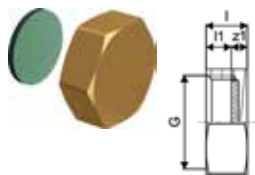

Item no.	Dimensiune	G tol	I mm	I1 mm	z1 mm	Cant. 2	U.A.	U.M.
1001337	3/4"FT	3/4	12	7	5	250	10	buc

Vario

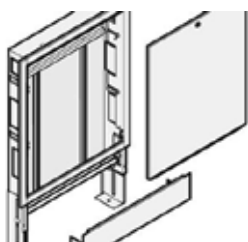

Cutiile de distribuitor Uponor Vario sunt componente ale sistemelor radiante pentru clădiri rezidențiale sau comerciale. Datorită flexibilității lor, se pot integra următoarele componente și accesorii:

- distribuitoare-colectoare
- grupuri de pompare
- automatizări
- contoare de energie termică
- robinete și seturi de montaj

În funcție de situație, cutiile se pot regla pe înălțime și adâncime.



Avantaje

Integrarea distribuitorilor, grupurilor de pompare, automatizărilor și a seturilor de montaj
 Ușor de montat: cutii reglabile pe înălțime și adâncime
 Ușa și cadrul sunt ambalate separat, asigurând protecție la murdărire înainte de montaj
 Montaj ușor al distribuitorilor pe șinele din cutie, datorită reglajului pe verticală și orizontală
 Conectarea distribuitorilor se poate face vertical sau orizontal
 Loc pentru montajul automatizărilor Uponor
 Picioare reglabile pentru adaptarea la tipul pardoselii

Uponor Vario cutie distribuitor IW

- Cutie distribuitor cu cadru și ușă pentru montaj ascuns
- Adâncime: 110mm, reglabilă până la 150mm
- Reglaj pe înălțime: 730 - 930mm
- Grosime pardoseală max. 200mm
- Material: oțel galvanizat
- Culoare albă (RAL 9016)
- Încuietoare

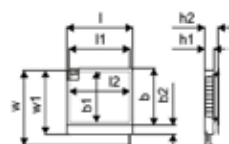

Item no.	Dimensiune	l mm	l1 mm	l2 mm	b mm	b1 mm	b2 mm	h1 mm	h2 mm	w mm	w1 mm	Cant. 2	U.A.	U.M.
1093473	550x730x110mm	605	550	539	650	572	108	110	150	930	730	18	1	buc
1093475	850x730x110mm	905	850	839	650	572	108	110	150	930	730	13	1	buc
1093476	1000x730x110mm	1055	1000	989	650	572	108	110	150	930	730	12	1	buc
1093478	1300x730x110mm	1355	1300	1289	650	572	108	110	150	930	730	8	1	buc

Uponor Vario C cutie distrib. montaj ascuns IW

- Cutie distribuitor cu cadru și ușă pentru montaj ascuns
- Adâncime: 110 mm, extensibilă la 160 mm
- Înălțime reglabilă: 649 - 749mm
- Material: oțel galvanizat
- Cadru și ușă vopsite electrostatic, alb (RAL 9016)
- Încuietoare

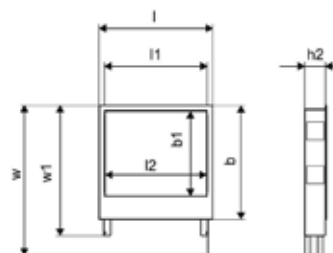

Item no.	Dimensiune	l mm	l1 mm	b mm	h1 mm	h2 mm	w mm	w1 mm	Cant. 2	U.A.	U.M.
1121509	535x649x110	582	535	560	110	160	580	680	26	1	buc
1121510	680x649x110	682	680	560	160	110	680	580	15	1	buc
1121511	835x649x110	782	835		160	110	680	580	16	1	buc
1121512	1035x649x110	1082	1035		160	110	680	580	10	1	buc
1121513	1135 x649x110	1182	1135		160	110	680	580	10	1	buc

Uponor Vario cutie distrib. montaj aparent OW

- cutie distribuitor cu ușă, pentru montaj aparent
- din oțel galvanizat, vopsit în câmp electrostatic culoarea alb (RAL 9016)
- fără placa din spate
- ușă prevăzută cu încuietoare

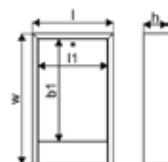

Item no.	Dimensiune	l mm	l1 mm	b1 mm	h mm	w mm	Cant. 2	U.A.	U.M.
1136215	450x730x135	450	389	572	135	730	25	1	buc
1136216	600x730x135	600	539	572	135	730	17	1	buc
1136217	750x730x135	750	689	572	135	730	15	1	buc
1136218	900x730x135	900	839	572	135	730	12	1	buc
1136219	1050x730x135	1050	989	572	135	730	11	1	buc
1136220	1200x730x135	1200	1139	572	135	730	7	1	buc
1136221	1350x730x135	1350	1289	572	135	730	7	1	buc
1136222	1550x730x135	1550	1489	572	135	730	7	1	buc

Uponor Vario spate cutie montaj aparent OW

- placă din spate pentru montajul la cutiile aparente
- din oțel galvanizat, vopsit în câmp electrostatic culoarea alb (RAL 9016)

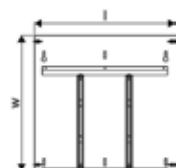

Item no.	Dimensiune	l mm	w mm	Cant. 2	U.A.	U.M.
1136223	450x730	430	560	5	1	buc
1136224	600x730	580	560	5	1	buc
1136225	750x730	730	560	5	1	buc
1136226	900x730	880	560	5	1	buc
1136227	1050x730	1030	560	5	1	buc
1136228	1200x730	1180	560	5	1	buc
1136229	1350x730	1330	560	5	1	buc
1136230	1550x730	1530	560	5	1	buc

Vario

Uponor Magna cutie distribuitor industrial

- Cutie de distribuitor din tablă zincată
- Fără panou la partea din spate
- Realizat la comandă, cu livrare nereturnabilă
- Pentru distribuitoare industriale Magna



Item no.	Dimensiune	d mm	h mm	l mm	Cant. 2	U.A.	U.M.
1060553	1010x835x200mm	200	835	1010		1	buc
1060554	1910x835x200mm	200	835	1910		1	buc
1060555	2310x835x200mm	200	835	2310		1	buc

MLCP Supply > 20mm



Uponor Uni Pipe PLUS multistrat S

- bară



Item no.	Dimensiune	L	do	s	Cant. 2	U.A.	U.M.
		m	mm	mm			
1059574	25x2,5 5m	5	25	2,5	50	5	m
1059575	32x3,0 5m	5	32	3	35	5	m

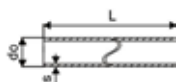

Uponor MLC țevă multistrat bară S

- bară



Item no.	Dimensiune	do	s	Cant. 2	U.A.	U.M.
		mm	mm			
1013446	40x4,0 5m	40	4	20	5	m
1013449	50x4,5 5m	50	4,5	20	5	m
1013451	63x6,0 5m	63	6	15	5	m
1013453	75x7,5 5m	75	7,5	255	5	m

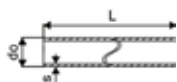

Uponor S-Press PLUS niplu sertizare PPSU

- Indicator unic de sertizare
- Montaj rapid în 3 pași (sertizare fără debavurare)
- Cod QR pentru acces digital rapid
- Cod de culoare



Item no.	Dimensiune	l	l1	l2	z1	Cant. 2	U.A.	U.M.
		mm	mm	mm	mm			
1039935	25-25	68	28	28	11	80	10	buc
1039936	32-32	69	28	28	13	80	10	buc

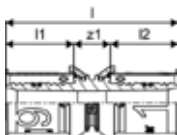

MLCP Supply > 20mm

Uponor S-Press niplu sertizare PPSU

- Montaj rapid cu debavurare ușoară fără calibrare
- Cod de culoare

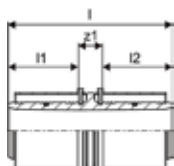

Item no.	Dimensiune	l mm	l1 mm	l2 mm	z1 mm	Cant. 2	U.A.	U.M.
1046401	40-40		39	39	13	960	5	buc
1046402	50-50		39	39	13	576	3	buc
1032881	63-63		61	61	15	384	1	buc
1032882	75-75	137	61	61	15	384	1	buc

Uponor S-Press PLUS niplu redus sert. PPSU

- Indicator unic de sertizare
- Montaj rapid în 3 pași (sertizare fără debavurare)
- Cod QR pentru acces digital rapid
- Cod de culoare

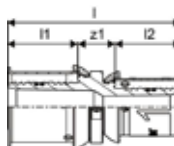

Item no.	Dimensiune	l mm	l1 mm	l2 mm	z1 mm	Cant. 2	U.A.	U.M.
1039940	32-25		69	28	28	80	10	buc

Uponor S-Press niplu redus sert. PPSU

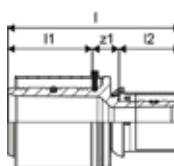

Item no.	Dimensiune	l mm	l1 mm	l2 mm	z1 mm	Cant. 2	U.A.	U.M.
1039941	40-25		80	39	28	960	5	buc
1039942	40-32		80	39	28	960	5	buc
1039943	50-32		80	39	28	1152	3	buc

MLCP Supply > 20mm

Uponor S-Press niplu redus sert. PPSU

- Montaj rapid cu debavurare ușoară fără calibrare
- Cod de culoare

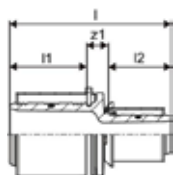

Item no.	Dimensiune	l mm	l1 mm	l2 mm	z1 mm	Cant. 2	U.A.	U.M.
1046406	50-40	91	39	39	13	576	3	buc
1032883	63-40	115	61	37	17	384	1	buc
1032884	63-50	115	61	37	17	384	1	buc
1032885	75-50	115	61	37	17	384	1	buc
1032886	75-63	137	61	59	17	384	1	buc

Uponor S-Press PLUS cot sertizare PPSU

- Indicator unic de sertizare
- Montaj rapid în 3 pași (sertizare fără debavurare)
- Cod QR pentru acces digital rapid
- Cod de culoare

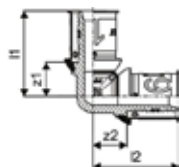

Item no.	Dimensiune	l1 mm	l2 mm	z1 mm	z2 mm	Cant. 2	U.A.	U.M.
1039931	25-25	48	48	19	19	80	10	buc
1039932	32-32	51	51	23	23	20	5	buc

Uponor S-Press cot sertizare PPSU

- Montaj rapid cu debavurare ușoară fără calibrare
- Cod de culoare



Item no.	Dimensiune	l1 mm	l2 mm	z1 mm	z2 mm	Cant. 2	U.A.	U.M.
1046386	40-40	68	68	29	29	960	5	buc
1046387	50-50	73	73	34	34	576	3	buc
1032877	63-63	101	101	40	40	210	1	buc
1032878	75-75	108	108	47	47	210	1	buc

MLCP Supply > 20mm

Uponor S-Press cot 45° sertizare PPSU

- Montaj rapid cu debavurare ușoară fără calibrare
- Cod de culoare

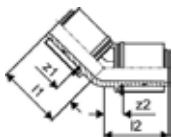

Item no.	Dimensiune	l1 mm	l2 mm	z1 mm	z2 mm	Cant. 2	U.A.	U.M.
1046388	40-40	56	56	17	17	960	5	buc
1046389	50-50	59	59	20	20	576	3	buc
1032879	63-63	83	83	23	23	192	1	buc
1032880	75-75	86	86	25	25	192	1	buc

Uponor S-Press PLUS teu sertizare PPSU

- Indicator unic de sertizare
- Montaj rapid în 3 pași (sertizare fără debavurare)
- Cod QR pentru acces digital rapid
- Cod de culoare

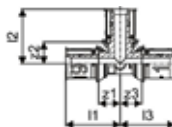

Item no.	Dimensiune	l1 mm	l2 mm	l3 mm	z1 mm	z2 mm	z3 mm	Cant. 2	U.A.	U.M.
1039946	25-25-25	48	48	48	19	19	19	20	5	buc
1039947	32-32-32	51	51	51	23	23	23	20	5	buc

Uponor S-Press teu sertizare PPSU

- Montaj rapid cu debavurare ușoară fără calibrare
- Cod de culoare

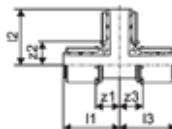

Item no.	Dimensiune	l1 mm	l2 mm	l3 mm	z1 mm	z2 mm	z3 mm	Cant. 2	U.A.	U.M.
1046390	40-40-40	68	68	68	29	29	29	720	5	buc
1046391	50-50-50	73	73	73	33	33	33	288	3	buc
1032887	63-63-63	101	101	101	42	40	42	150	1	buc
1032888	75-75-75	108	107	108	47	47	47	150	1	buc

MLCP Supply > 20mm

Uponor S-Press PLUS teu sertizare cu FI

- Indicator unic de sertizare
- Montaj rapid în 3 pași (sertizare fără debavurare)
- Cod QR pentru acces digital rapid



Item no.	Dimensiune	Rp tol	I1 mm	I2 mm	I3 mm	z1 mm	z2 mm	z3 mm	AG tol	Cant. 2	U.A.	U.M.
1070598	25-Rp1/2"FT-25	1/2	48	37	48	19	22	19	Rp 1/2	20	5	buc
1070600	32-Rp1/2"FT-32	1/2	47	40	47	18	25	18		20	5	buc

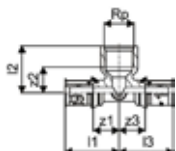

Uponor S-Press teu alamă sertizare FI

- Fabricat din alamă placată
- Montaj rapid cu debavurare ușoară fără calibrare
- Cod de culoare



Item no.	Dimensiune	Rp tol	I1 mm	I2 mm	I3 mm	z1 mm	z2 mm	z3 mm	Cant. 2	U.A.	U.M.
1046922	40-Rp1/2"FT-40	1/2	69	47	69	31	30	31	500	5	buc
1046929	50-Rp1"FT-50	1	72	56	72	34	37	34	240	3	buc

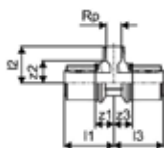

Uponor S-Press PLUS racord sertizare FE

- Indicator unic de sertizare
- Montaj rapid în 3 pași (sertizare fără debavurare)
- Cod QR pentru acces digital rapid



Item no.	Dimensiune	I mm	I1 mm	I2 mm	R tol	z1 mm	Cant. 2	U.A.	U.M.
1070507	25-R3/4"MT	55	15	28	3/4	11	80	10	buc
1070508	25-R1"MT	62	18	28	1	16	40	5	buc
1070509	32-R1"MT	62	17	28	1	16	40	5	buc
1070510	32-R1 1/4"MT	66	19	28	1 1/4	19	20	5	buc

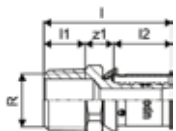

MLCP Supply > 20mm

Uponor S-Press racord sertizare FE

- Fabricat din alamă placată
- Montaj rapid cu debavurare ușoară fără calibrare
- Cod de culoare

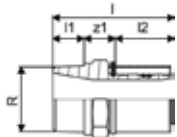

Item no.	Dimensiune	l mm	l1 mm	l2 mm	R mm tol	d mm	z1 mm	Cant. 2	U.A.	U.M.
1046901	40-R1 1/4"MT	78	20	38	1 1/4	20		960	5	buc
1046902	40-R1 1/2"MT	80	20	38	1 1/2	40	22	960	5	buc
1046905	50-R1 1/2"MT	80	20	38	1 1/2	50	22	1152	3	buc
1046906	50-R2"MT	84	24	38	2	50	22	576	3	buc
1032895	63-R2"MT	111	28	61	2		22	336	1	buc
1032896	75-R2 1/2"MT	110	27	61	2 1/2		22	336	1	buc

Uponor S-Press PLUS racord sertizare FI

- Indicator unic de sertizare
- Montaj rapid în 3 pași (sertizare fără debavurare)
- Cod QR pentru acces digital rapid

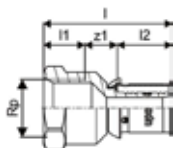

Item no.	Dimensiune	Rp tol	l mm	l1 mm	l2 mm	z1 mm	Cant. 2	U.A.	U.M.
1070519	25-Rp3/4"FT	3/4	56	17	28	11	40	5	buc
1070520	25-Rp1"FT	1	59	19	28	12	40	5	buc
1070521	32-Rp1"FT	1	58	20	28	10	40	5	buc
1070522	32-Rp1 1/4"FT	1 1/4	62	21	28	13	20	5	buc

Uponor S-Press racord sertizare FI

- Fabricat din alamă placată
- Montaj rapid cu debavurare ușoară fără calibrare
- Cod de culoare

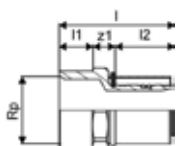

Item no.	Dimensiune	Rp tol	l mm	l1 mm	l2 mm	z1 mm	Cant. 2	U.A.	U.M.
1046903	40-Rp1 1/4"FT	1 1/4	73	21	38	14	960	5	buc
1046904	40-Rp1 1/2"FT	1 1/2	77	21	38	18	960	5	buc
1046907	50-Rp1 1/2"FT	1 1/2	73	21	38	14	1152	3	buc

Q&E Supply = 20



Uponor Comfort Pipe PLUS țeavă PE-Xa

- Țeavă încălzire pardoseală din PEX-a
- Conform cu ISO 22391 și îndeplinește rezistența la difuzia oxigenului cf. DIN 4726
- Clasa 4
- Presiune nominală 6 Bar la 70°C

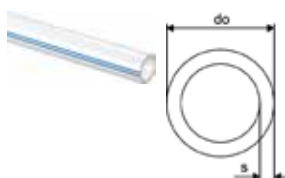

Item no.	Dimensiune	do mm	s mm	culoare	p bar	Cant. 2	U.A.	U.M.
1009228	20x2,0 120m	20	2	alb	6	840	120	m
1009230	20x2,0 240m	20	2	alb	6	960	240	m
1009231	20x2,0 480m	20	2	alb	6	960	480	m

Uponor Q&E inel Evolution white

- Forma conică

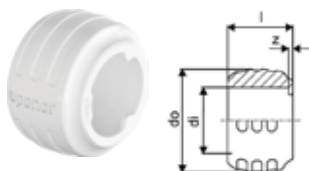

Item no.	Dimensiune	di mm	l mm	do mm	z mm	culoare	p bar	Cant. 2	U.A.	U.M.
1057454	20	20,2	20	29,2	1	alb	6+10	520	20	buc

Uponor Q&E cot 90° PPSU

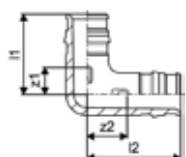

Item no.	Dimensiune	l1 mm	l2 mm	z1 mm	z2 mm	p bar	Cant. 2	U.A.	U.M.
1008680	20-20	34	39	12	16	6+10	40	5	buc

Q&E Supply = 20

Uponor Q&E niplu egal PPSU



Item no.	Dimensiune	l	l1	l2	z1	p	Cant. 2	U.A.	U.M.
		mm	mm	mm	mm	bar			
1008932	20-20	47	22	22	3	6+10	80	5	buc

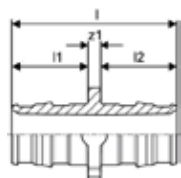

Uponor Q&E teu egal PPSU



Item no.	Dimensiune	l1	l2	l3	z1	z2	z3	p	Cant. 2	U.A.	U.M.
		mm	mm	mm	mm	mm	mm	mm bar			
1008685	20-20-20	39	34	39	17	12	17	6+10	30	5	buc

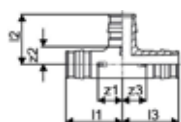

Uponor Q&E teu



Item no.	Dimensiune	l	l1	l2	z1	z2	z3	Cant. 2	U.A.	U.M.
		mm	mm	mm	mm	mm	mm			
1063932	20-14-20	39	29	39	17	11	17	6	2	buc

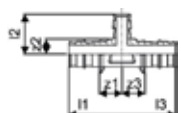

Q&E Supply > 20



Uponor Comfort Pipe PLUS țevă PE-Xa

- 6 bar la 90°C

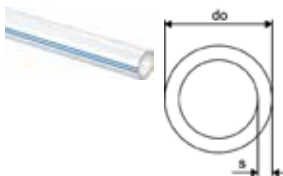

Item no.	Dimensiune	do mm	s mm	culoare	p bar	Cant. 2	U.A.	U.M.
1062888	25x2,3 220m	25	2,3	alb	6	440	220	m
1062889	25x2,3 300m	25	2,3	alb	6	600	300	m
1063907	25x2,3 640m	25	2,3	alb	6		640	m

Uponor Radi Pipe PE-Xa natur, bară PN6 S

- Presiune de lucru 6 bar
- Bare de 6 m



Item no.	Dimensiune	do mm	s mm	culoare	p bar	Cant. 2	U.A.	U.M.
1008939	40x3,7 6m	40	3,7	natural	6	840	6	m
1008940	50x4,6 6m	50	4,6	natural	6	660	6	m
1008941	63x5,8 6m	63	5,8	natural	6	420	6	m

Uponor Radi Pipe PE-Xa natur, colac PN6

- Presiune de lucru 6 bar
- Colaci

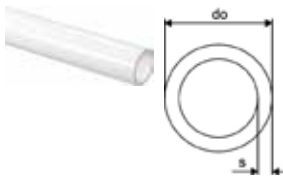

Item no.	Dimensiune	do mm	s mm	culoare	p bar	Cant. 2	U.A.	U.M.
1001220	32x2,9 50m	32	2,9	natural	6	550	50	m
1008979	40x3,7 50m	40	3,7	natural	6	350	50	m
1008980	50x4,6 50m	50	4,6	natural	6	350	50	m
1008981	63x5,8 50m	63	5,8	natural	6		50	m

Uponor Q&E inel Evolution white

- Forma conică

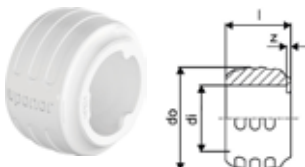

Item no.	Dimensiune	di mm	do mm	z mm	culoare	p bar	Cant. 2	U.A.	U.M.
1057454	20	20,2	20	29,2	1	alb 6+10	520	20	buc
1057455	25	25,3	25	34,6	1	alb 6+10	300	20	buc
1057456	32	32,4	32	41,8	1	alb 6+10	150	10	buc

Q&E Supply > 20

Uponor Q&E inel cu opritor natural

- Cu opritor
- Material PE

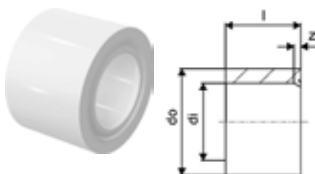

Item no.	Dimensiune	di mm	l mm	do mm	z mm	culoare	p bar	Cant. 2	U.A.	U.M.
1045464	40	40,8	41	50,2	3	natural	6+10	80	5	buc
1045489	50	51	50	63	4	natural	6+10	70	5	buc
1045490	63	64,3	63	75,7	4	natural	6+10	35	5	buc

Uponor Q&E cot 90° PPSU

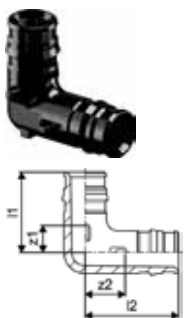

Item no.	Dimensiune	l1 mm	l2 mm	z1 mm	z2 mm	p bar	Cant. 2	U.A.	U.M.
1008681	25-25	42	47	14	19	6+10	25	5	buc
1001245	32-32	53	59	18	23	6+10	10	1	buc
1008683	40-40	65	74	21	29	6+10	10	1	buc
1042859	50-50	83	98	29	44	6+10	5	1	buc
1042858	63-63	100	112	33	44	6+10	3	1	buc

Uponor Q&E niplu egal PPSU

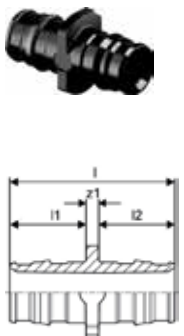

Item no.	Dimensiune	l mm	l1 mm	l2 mm	z1 mm	p bar	Cant. 2	U.A.	U.M.
1008671	25-25	58	28	28	3	6+10	50	5	buc
1001235	32-32	73	35	35	3	6+10	15	1	buc
1008673	40-40	90	44	44	3	6+10	10	1	buc
1042866	50-50	113	54	54	5	6+10	10	1	buc
1042865	63-63	141	68	68	6	6+10	5	1	buc

Uponor Q&E niplu redus PPSU

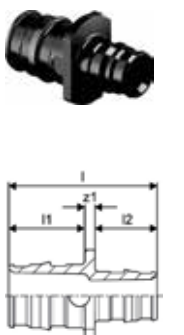

Item no.	Dimensiune	l mm	l1 mm	l2 mm	z1 mm	p bar	Cant. 2	U.A.	U.M.
1008676	25-20	53	22	28	3	6+10	40	5	buc
1001240	32-25	66	28	35	3	6+10	20	1	buc
1008678	40-32	82	35	44	3	6+10	10	1	buc
1042867	50-40	103	54	44	5	6+10	10	1	buc

Q&E Supply > 20

Uponor Q&E teu egal PPSU

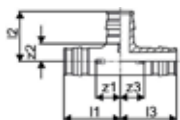

Item no.	Dimensiune	l1 mm	l2 mm	l3 mm	z1 mm	z2 mm	z3 mm	p bar	Cant. 2	U.A.	U.M.
1008686	25-25-25	47	42	47	20	15	20	6+10	20	5	buc
1001250	32-32-32	59	53	59	24	18	24	6+10	10	1	buc
1008688	40-40-40	74	65	74	30	22	30	6+10	5	1	buc

Uponor Q&E teu redus PPSU

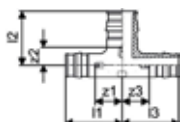

Item no.	Dimensiune	l1 mm	l2 mm	l3 mm	z1 mm	z2 mm	z3 mm	p bar	Cant. 2	U.A.	U.M.
1008711	20-25-20	42	40	42	20	12	20	6+10	25	5	buc
1008703	25-20-20	44	37	39	17	15	17	6+10	25	5	buc
1008691	25-20-25	44	37	44	17	15	17	6+10	20	5	buc
1001420	25-25-20	47	42	42	20	15	20	6+10	20	5	buc
1008712	25-32-25	52	50	52	24	15	24	6+10	15	1	buc
1001422	32-20-25	52	40	44	17	18	17	6+10	15	1	buc
1001424	32-20-32	52	40	52	17	18	17	6+10	15	1	buc
1008704	32-25-20	55	45	42	20	18	20	6+10	15	1	buc
1001426	32-25-25	55	45	47	20	18	20	6+10	15	1	buc
1001428	32-25-32	55	45	55	20	18	20	6+10	15	1	buc
1008713	32-40-32	65	61	65	30	18	30	6+10	10	1	buc
1008707	40-20-32	60	44	52	17	22	17	6+10	5	1	buc
1008694	40-20-40	60	44	60	17	22	17	6+10	5	1	buc
1008708	40-25-32	63	49	55	20	22	20	6+10	5	1	buc
1008695	40-25-40	63	49	63	20	22	20	6+10	5	1	buc
1008709	40-32-32	68	57	59	24	22	24	6+10	5	1	buc
1008696	40-32-40	68	57	68	24	22	24	6+10	5	1	buc
1042876	50-25-40	92	57	82	38	29	39	6+10	4	1	buc
1042864	50-25-50	92	57	92	38	29	38	6+10	4	1	buc
1042871	63-25-50	112	62	99	44	35	45	6+10	2	1	buc
1042873	63-25-63	112	60	112	44	33	44	6+10	2	1	buc

Uponor Q&E adaptor filet exterior PL

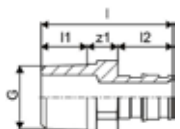

Item no.	Dimensiune	G tol	l mm	l1 mm	l2 mm	z1 mm	AG tol	p bar	Cant. 2	U.A.	U.M.
1047862	25-G3/4"MT	3/4	48	11	27	10		6+10	40	5	buc
1047863	25-G1"MT	1	49	11	27	11		6+10	40	5	buc
1047864	50-G1 1/2"MT	1 1/2	82	17	52	13		6+10	8	1	buc

Q&E Supply > 20

Uponor Q&E adaptor filet exterior PL W

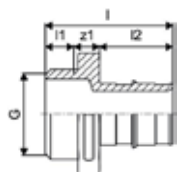

Item no.	Dimensiune	G tol	l mm	l1 mm	l2 mm	z1 mm	p bar	Cant. 2	U.A.	U.M.
1008730	32-G1"MT	1	56	10	34	12	6+10	20	1	buc
1008732	40-G1 1/4"MT	1 1/4	68	14	42	12	6+10	8	1	buc
1008867	63-G2"MT	2	95	17	65	13	6+10	6	1	buc

Uponor Q&E racord filet ext. PPSU

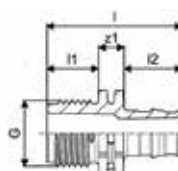

Item no.	Dimensiune	G tol	l mm	l1 mm	l2 mm	z1 mm	p bar	Cant. 2	U.A.	U.M.
1008664	25-G3/4"MT	3/4	54	18	28	8	6+10	50	5	buc
1008665	25-G1"MT	1	58	23	28	8	6+10	40	5	buc

Uponor Q&E racord filet int. PPSU

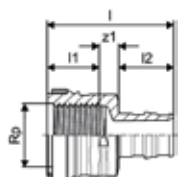

Item no.	Dimensiune	Rp tol	l mm	l1 mm	l2 mm	z1 mm	p bar	Cant. 2	U.A.	U.M.
1042332	25-Rp3/4"FT	3/4	52	18	28	6	6+10	40	5	buc

Uponor Q&E adaptor filet interior PL

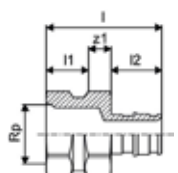

Item no.	Dimensiune	Rp tol	l mm	l1 mm	l2 mm	z1 mm	p bar	Cant. 2	U.A.	U.M.
1023012	25-Rp3/4"FT	3/4	51	18	27	6	6+10	40	5	buc
1023013	25-Rp1"FT	1	55	22	27	6	6+10	35	5	buc

Q&E Supply > 20

Uponor Q&E adaptor filet interior PL

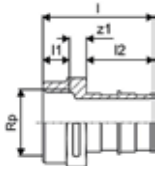

Item no.	Dimensiune	G tol	l mm	l1 mm	l2 mm	z1 mm	p bar	Cant. 2	U.A.	U.M.
1047866	32-G1"FT	1	56	13	34	9	6+10	20	1	buc
1047867	40-G1 1/4"FT	1 1/4	68	16	42	10	6+10	20	1	buc

Fluvia

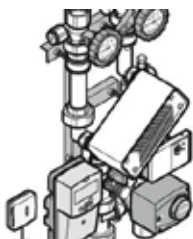

Specificații

- Prefabricat
- Grupuri de pompe Fluvia Move cu regulator de temperatură agent termic Uponor Smatrix Move
- Fluvia T poate fi instalat cu console la stânga sau la dreapta distribuitorului

Aplicații

- Temperatura max. pe primar: 90°C
- Temperatura max. pe secundar: 55 - 60°C

Uponor Fluvia T grup de pompare Push-12 AC-G

- Grup de pompare cu actuator 230 V
- Temperatura maximă pe circuitul secundar 50°C



Item no.	G tol	G1 tol	l mm	l1 mm	l2 mm	b mm	b1 mm	b2 mm	h mm	h1 mm	w mm	Cant. 2	U.A.	U.M.
1095128	5/8	3/4	332	38	129	40	65	60	84	42	202	60	1	buc

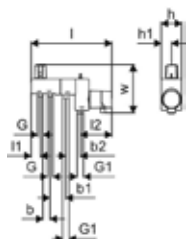

Uponor Fluvia racord bifurcat

- Fiting bifurcat din alamă
- Conectarea directă a 2 circuite de pardoseală pe grup Push 12



Item no.	Dimensiune	c/c mm mm	l mm	Cant. 2	U.A.	U.M.
1005675	2xG3/4-3/4"Euro	40	50	50	1	Set

Fluvia

Uponor Vario ventil umplere/golire

- Pentru grupul de pompare Push 12
- Conexiune furtun



Item no.	Dimensiune	L mm	W mm	H mm	W kg	IG tol	AG tol	Cant. 2	U.A.	U.M.
1061802	3/4" - 3/4"	105	73	47	0,596	3/4	3/4	10	1	Set

Uponor Fluvia capac distribuitor

- Fabricat din din alamă

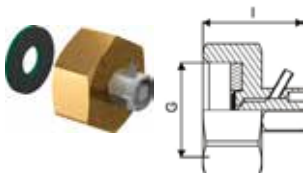

Item no.	Dimensiune	G tol	l mm	p bar	Cant. 2	U.A.	U.M.
1008497	G3/4	3/4	26	6+10		200	buc

Uponor Aqua PLUS capac distribuitor

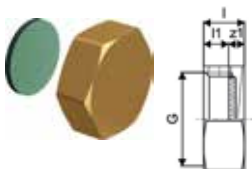

Item no.	Dimensiune	G tol	l mm	l1 mm	z1 mm	Cant. 2	U.A.	U.M.
1001337	3/4"FT	3/4	12	7	5	250	10	buc

Uponor Fluvia T grup de pomp. injecție Push-23-B-W

- Putere pardoseală maximă: 10 kW
- Ventil termostatic tur primar: kvs 1,2 m³/h
- Termostat cu bulb capilar cu reglaj 20-55°C, pentru reglarea temperaturii agentului



Item no.	G tol	G1 tol	l mm	l1 mm	l2 mm	l3 mm	b mm	b1 mm	h mm	h1 mm	w mm	P W	TA V	Q kW	Flow Rate l_h	kvs m³/h	p bar	Cant. 2	U.A.	U.M.
1078304	3/4	1	256	247	117	96	70	226	91	50	343	52	230	10	0,1-2,5	S 1,2 / R 2,7	6 55	1		buc

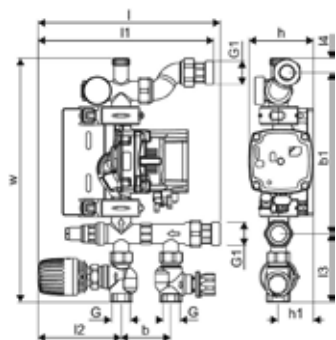

Uponor Fluvia T termostat Push-23, KRS-6



Item no.	L mm	W mm	H mm	W kg	Cant. 2	U.A.	U.M.
1063461	80	55	55	0,221		1	buc

Fluvia

Uponor Fluvia robinet retur Push-23, MPG, KRS-6



Item no.	L mm	W mm	H mm	W kg	Cant. 2	U.A.	U.M.
1059282	35	65	65	0,237	10	1	buc

Uponor Fluvia robinet tur Push-23, KRS-6



Item no.	L mm	W mm	H mm	W kg	Cant. 2	U.A.	U.M.
1059283	35	65	65	0,21	10	1	buc

Uponor Fluvia Move grup de pomp. amestec MPG-10-A-W

- Circuit secundar G1" (MT)
- Robinet cu bilă + ventil de echilibrare circuit primar
- Montaj pe stânga sau pe dreapta distribuitorului



Item no.	b mm	b1 mm	P W	TA V	Flow Rate l/h	kvs m³/h	p bar	Cant. 2	U.A.	U.M.
1078306	70	225/215	52	230	0,1-2,5	4,3	6	30	1	buc

Uponor Fluvia grup de pomp. amestec MPG-10-B-W

- Circuit secundar G1" (MT)
- Robinet cu bilă + ventil de echilibrare circuit primar
- Montaj pe stânga sau pe dreapta distribuitorului



Item no.	b mm	b1 mm	P W	TA V	Flow Rate l/h	kvs m³/h	p bar	Cant. 2	U.A.	U.M.
1078307	70	225/215	52	230	0,1-2,5	4,3	6	30	1	buc

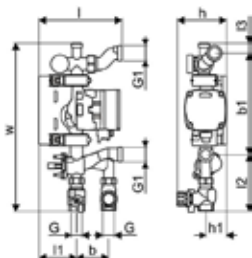

Fluvia

Uponor Fluvia T grup de pompare KRS-6

- Pentru montaj direct pe distribuitoare Uponor
- Conexiune G1 (MT) secundar
- Robinet cu bilă + robinet de echilibrare primar Rp 3/4 (FT)
- Control termostatic al agentului termic (20 - 55°C)
- Limitator de temperatura maximă

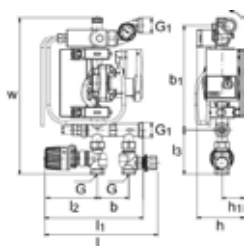

Item no.	G	G1	l	l1	l2	l3	b	b1	h	h1	w	kvs	p	Cant. 2	U.A.	U.M.
	tol	tol	mm	mm	mm	mm	mm	mm	mm	mm	mm	m ³ /h	bar			
1119443	3/4	1	251	218	116	98	70	NaN	104	50	347	S 1,2 / R 2,7	6 55	1		buc

Uponor Fluvia Move grup de pompare CPG-15-C-W

- Pentru montaj pe perete în centrala termică
- Putere termică nominală: 15 kW
- Smatrix Move, vană cu 3 căi și servomotor 230V
- Pompă: Q: 0,1-2,5 m³/h, H: 6-2,4 m, EEI 0,17
- Conexiune primară (FT)
- Robineți cu bilă pe secundar cu termometru, racord Rp1 (FT)

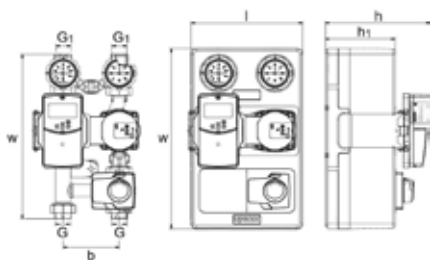

Item no.	G	G1	l	b	h	h1	w	w1	kvs	p	Cant. 2	U.A.	U.M.
	tol	tol	mm	mm	mm	mm	mm	mm	m ³ /h	bar			
1119445	1	1	248	125	232	154	365	400	2,5	- 12 6	18	1	buc

Fluvia

Uponor Fluvia grup de pompare CPG-15-D-W

- Pentru montaj pe perete în centrala termică
- Pompă: Q: 0,1-2,5 m³/h, H: 6-2,4 m, EEI 0,17
- Conexiune primară (FT)
- Robineți cu bilă pe secundar cu termometru, racord Rp1 (FT)
- Vana cu 3 căi Uponor și controlerul Smatrix Move pot fi adaptate



Item no.	G	G1	l	b	h	w	w1	kvs	p	Cant. 2	U.A.	U.M.	
	tol	tol	mm	mm	mm	mm	mm	m ³ /h	bar				
1119448	1	1	248	125	154	365	400	2,5	- 12	6	18	1	buc

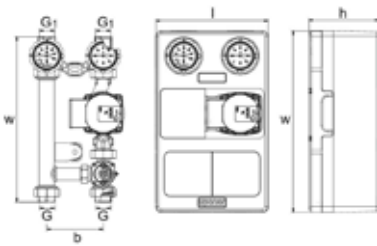

Uponor Fluvia vană cu 3 căi CPG, EPG

- Pentru grupul CPG
- Cu kvs variabil: 2,5 - 12 m³/h



Item no.	L	W	H	W	Cant. 2	U.A.	U.M.
	mm	mm	mm	mm			
1119813	95	75	82	0,6	10	1	buc

Uponor Fluvia Move PLUS servomotor 230V

- Pentru grupurile MPG și CPG



Item no.	L	W	H	W	TA	Cant. 2	U.A.	U.M.
	mm	mm	mm	kg	V			
1119812	100	80	75	0,49	230	10	1	buc

Uponor Fluvia Move grup de pompare PPG-30-A-W

- Pompă Wilo Para 1-8, Q: 0,1-8,3 m³/h, H: 8-2 m EEI
- Conexiune primară Rp1 (FT)
- Conexiune secundară G1 ½ A, (FT)
- Proiectat pentru utilizare în sisteme de încălzire de suprafață de până la aprox. 30 kW, de ex. în sectorul comercial sau în industrie
- Cu automatizare Smatrix Move inclusă
- Se poate conecta la distribuitorii Magna



Item no.	L	W	H	W	P	TA	Flow Rate	kvs	p	Cant. 2	U.A.	U.M.
	mm	mm	mm	kg	W	V	l/h	m ³ /h	bar			
1084143	350	300	215	9,2	45	230	0,1-8,3	8	6	22	1	buc

Uponor Smatrix Move servomotor 3 puncte 230V

- Semnal 3 puncte/230V
- Pentru unitatea de comandă Smatrix Move



12.34

Item no.	l mm	h mm	w mm	TA V	Cant. 2	U.A.	U.M.
1002357	120	83	85	230		1	buc

Uponor Fluvia Set siguranță cu conexiune vas exp. INOX

- cu manometru, supapă de siguranță și aerisitor automat
- cu racord fix G3/4 la vasul de expansiune
- pentru montare pe perete
- material: oțel inoxidabil

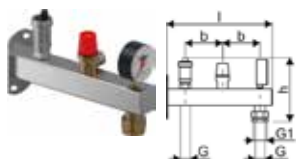

Item no.	Dimensiune	G tol	G1 tol	l mm	b mm	h mm	Cant. 2	U.A.	U.M.
1136372	3bar	3/4	1	156	90	150	315	1	buc
1136373	6bar	3/4	1	254	90	152	315	1	buc

Uponor Fluvia Set siguranță INOX

- cu manometru, supapă de siguranță și aerisitor automat
- pentru montaj pe perete
- material: oțel inoxidabil



Item no.	Dimensiune	G tol	l mm	b mm	h mm	Cant. 2	U.A.	U.M.
1136374	3bar	3/4	156	90	110	315	1	buc
1136375	6bar	3/4	254	90	112	315	1	buc

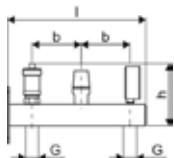

Uponor Fluvia Set siguranță cu conexiune vas exp.

- cu manometru, supapă de siguranță și aerisitor automat
- cu racord fix G3/4 la vasul de expansiune
- pentru montare pe perete
- material: oțel vopsit roșu în câmp electrostatic

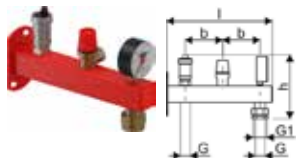

Item no.	Dimensiune	G tol	G1 tol	l mm	b mm	h mm	Cant. 2	U.A.	U.M.
1136376	3bar	3/4	1	255	90	150	315	1	buc

Fluvia

Uponor Fluvia Set siguranță

- cu manometru, supapă de siguranță și aerisitor automat
- pentru montaj pe perete
- material: oțel vopsit roșu în câmp electrostatic

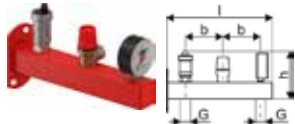

Item no.	Dimensiune	G tol	l mm	b mm	h mm	Cant. 2	U.A.	U.M.
1136377	3bar	3/4	157	90	115	315	1	buc
1136378	6bar	3/4	254	90	155	315	1	buc

Uponor Fluvia Set siguranță pentru cazan

- cu manometru, supapă de siguranță și aerisitor automat
- pentru montaj pe perete
- material: oțel vopsit roșu în câmp electrostatic

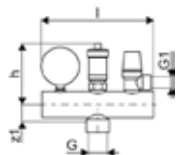

Item no.	Dimensiune	G tol	G1 tol	l mm	h mm	z1 mm	Cant. 2	U.A.	U.M.
1136379	3bar	1	1/2	180	98	27	336	1	buc

Smatrix Wave

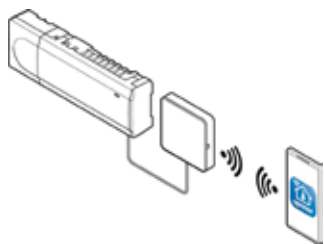

Sistemul pe unde radio Smatrix Wave este o automatizare pentru sisteme de încălzire și răcire cu tehnologie revoluționară de autoechilibrare a circuitelor și alte funcții specifice de economisire a energiei.

Wave poate fi de asemenea controlat de la distanță cu ajutorul aplicației Smatrix App. Clientul poate vizualiza și modifica funcționarea sistemului de la distanță.

Avantaje

- Acces de la distanță cu Smatrix App
- Nu este necesară echilibrarea circuitelor
- Instalare rapidă, cu cablare minimală
- Control simplu și intuitiv
- Gamă largă de funcții de economisire a energiei



Specificații

- Se pot conecta până la 4 unitați de comandă într-un singur sistem
- Tensiune de alimentare: 230V
- Autoechilibrarea îmbunătățește consumul de energie și confortul
- Control electric
- Se pot conecta până la 6 termostate și 8 actuatori (24V) pe o unitate de comandă
- Relee pompă și cazan
- Funcție de anti-gripare pompă și actuatori
- Controlul umidității relative
- Se poate combina automatizarea încălzirii prin pardoseală cu răcirea tavanelor
- Putere maximă intrare actuator: 24VAC/0.2A (0.4A vârf)
- Funcție integrare pompă de căldură
- Copiere, salvare informații și actualizare cu card microSD (doar X-165)

Smatrix Wave Pulse:

- Acces local (Wi-Fi) sau acces la distanță (necesită o conexiune la internet) cu aplicația Uponor Smatrix Pulse (cu R-208)
- Punct de acces wi-fi temporar pentru acces direct (dacă o conexiune wi-fi nu este disponibilă (cu R-208)
- Integrare într-un sistem smart home (Amazon Alexa, Google Home) (cu R-208)
- Controlul mai multor locuințe
- Accesul părților terțe pentru suport la distanță (necesită acordul clientului) (cu R-208)
- Analiză istoric tendințe cu aplicația Uponor Smatrix Pulse (cu R-208)
- Programare orară (cu R-208)
- Setări de confort (cu R-208)
- Verificare temperatură agent (cu R-208)

Smatrix Wave:

- Afișare informații unitate de comandă și setări (cu I-167)
- Programare perioade reduse (ECO) pentru fiecare canal (cu I-167)
- Limitarea temperaturii maxim/minim (cu I-167)
- Setări de vacanță (cu I-167)
- Schimbare automată regim vară/iarnă (cu I-167)
- Funcție de by-pass cameră (cu I-167)
- Diagnosticarea sistemului (cu I-167)
- Analiză istoric tendințe (temperatură setată vs. temperatura camerei etc) (cu I-167)
- Configurare accesorii (cu I-167)
- Acces local (Wi-Fi) sau acces la distanță (necesită o conexiune la internet) cu aplicația Uponor Smatrix App (cu R-167)
- Informații despre starea sistemului și eficiența energetică
- Salvare date pentru îmbunătățirea eficienței energetice sau mentenanța sistemului

Aplicații

- Automatizare radio pentru încălzirea și răcirea radiantă
- Gama de reglaj: +5°C ... +35°C

Certificări

- CE / EAC

Smatrix Wave

Uponor Smatrix Wave starter set Pulse S

- Set complet pentru apartamente
- Se poate extinde la nevoie
- Compatibil cu unitatea de comandă Uponor Smatrix Wave Pulse X-265 Bus 6X
- Clasă protecție: Clasa II IP20
- Culoare: alb

Componente:

- 1x modul comunicație Uponor Smatrix Pulse R-208
- 1x unitate de comandă Uponor Smatrix Wave Pulse X-265 Bus 6X
- 3x termostate Uponor Smatrix Wave D+RH Style T-169 Bus
- Instrucțiuni de montaj, de siguranță
- Materiale pentru montaj



Item no.	l mm	h mm	w mm	Frequency MHz	TA V	Cant. 2	U.A.	U.M.
1093284	370	80	240	868	230	3	1	Set

Uponor Smatrix Wave starter set Pulse L

- Set complet pentru case unifamiliale
- Se poate extinde la nevoie
- Compatibil cu unitatea de comandă Uponor Smatrix Wave Pulse X-265 Bus 6X
- Clasă protecție: Clasa II IP20
- Culoare: alb

Componente:

- 1x modul comunicație Uponor Smatrix Pulse R-208
- 2x unitate de comandă Uponor Smatrix Wave Pulse X-265 Bus 6X
- 5x termostate Uponor Smatrix Wave D+RH Style T-169 Bus
- Instrucțiuni de montaj, de siguranță
- Materiale pentru montaj



Item no.	l mm	h mm	w mm	Frequency MHz	TA V	Cant. 2	U.A.	U.M.
1093287	385	140	285	868	230	2	1	Set

Smatrix Wave

Uponor Smatrix modul comunicație Pulse com R-208

- Realizează conexiunea dintre sistemul Uponor Smatrix Pulse, aplicația Uponor Smatrix Pulse și Uponor cloud

Compatibil cu:

- Unitate de comandă Uponor Smatrix Base Pulse X-245 Bus 6X
- Unitate de comandă Uponor Smatrix Wave Pulse X-265 6X

- Alimentare: cablu RJ45 către unitățile de comandă Uponor Wave Pulse și Base Pulse
- Interfață ethernet: 10/100 Mbps (RJ45)
- Protocol ethernet: Ethernet II
- Clasă protecție: Clasa II IP20
- Culoare: alb

Componente:

- Modul comunicație Uponor Smatrix Pulse R-208
- Adaptor pentru montaj șină DIN
- Cablu conectare RJ45 (2m)
- Instrucțiuni de montaj, de siguranță
- Materiale pentru montaj



Item no.	l mm	h mm	w mm	Frequency MHz	Cant. 2	U.A.	U.M.
1093030	110	20	110	868	16	1	buc

Uponor Smatrix Wave unitate de comandă Pulse X-265 6X

- Compatibil cu unitatea de comandă Uponor Smatrix Wave Pulse X-265 Bus 6X
- Clasa de protecție: Clasa II IP20
- Culoare: alb

Componente:

- Unitate de comandă Uponor Smatrix Wave Pulse X-265 Bus 6X
- Clasă protecție: Clasa II IP20
- Culoare: alb



Item no.	l mm	h mm	w mm	Frequency MHz	TA V	Cant. 2	U.A.	U.M.
1093021	370	50	110	868	230	4	1	buc

Uponor Smatrix Wave modul extensie Pulse M-262 6X

- Modul extensie cu 6 canale pentru unitatea de comandă Uponor Smatrix Wave Pulse X-265 Bus 6X
- Se pot conecta până la 6 termostate și 6 actuatoare
- Montaj rapid prin îmbinare
- Clasă protecție: Clasa II IP20
- Culoare: alb



Item no.	l mm	h mm	w mm	Cant. 2	U.A.	U.M.
1093133	140	50	110	16	1	buc

Smatrix Wave

Uponor Smatrix Wave antenă Pulse A-265

- Piesă de schimb, antenă pentru unitatea de comandă Uponor Smatrix Wave Pulse X-265 6X
- Lungime cablu: 3m
- Conexiune: RJ45
- Culoare: alb

Componente:

- Antenă Uponor SPI Smatrix Wave Pulse A-265 (cablu inclus)
- Materiale pentru montaj



Item no.	l mm	h mm	w mm	Frequency MHz	Cant. 2	U.A.	U.M.
1093028	110	9	30	868	16	1	buc

Uponor Smatrix Wave modul releu M-161

- Receptor cu ieșire dublă compatibil cu unitățile de comandă Smatrix Wave sau Smatrix Wave Pulse, pentru comanda wireless a unor echipamente
- 2 relee fără potențial sau 230V 5A, configurabile:
- Pompă/Dezumidificator
- Pompă/comutare Î/R
- Cazan/Chiller
- Distanță maximă de recepție: 30m
- Clasa de protecție: Clasa II IP30

Conține:

- Uponor Smatrix Wave relay module M-161 2X
- Cablu alimentare
- Materiale pentru montaj



Item no.	Dimensiune	l mm	h mm	w mm	Frequency MHz	Cant. 2	U.A.	U.M.
1071673	2x	170	27	47	868	16	1	buc

Smatrix Wave

Uponor Smatrix Wave termostat D+RH style T-169 D+ RH

- Măsoară și afișează temperatura ambientală și umiditatea relativă
- Culoare: alb RAL 9016

Funcții:

- Indicator solicitare încălzire sau răcire
- Indicator de atingere limită de umiditate (RH)
- Indicator Confort/ECO
- Setare valoare reducere ECO
- Posibilitate de comutare manuală încălzire/răcire (numai pentru Smatrix Move Plus)
- Răcire permisă (cameră cu cameră)
- Indicator temperatură în Celsius / Fahrenheit
- Alegere modalități de comandă: RT-temperatură cameră, RFT-interior cu min/max. pardoseală, RS- senzor la distanță, RO-senzor exterior la distanță
- Indicator baterie descărcată
- Calibrare temperatură
- Opțional: conectare senzor de pardoseală / distanță / exterior

Conține:

- Termostat Uponor Smatrix Wave D+RH Style T-169
- 1x baterie CR2032
- Materiale de montaj



Item no.	l mm	h mm	w mm	Frequency MHz	Cant. 2	U.A.	U.M.
1087816	80	10	80	868	180	1	buc

Uponor Smatrix Wave termostat D+RH style T-169 black D+ RH

- Măsoară și afișează temperatura ambientală și umiditatea relativă
- Culoare: negru

Funcții:

- Indicator solicitare încălzire sau răcire
- Indicator de atingere limită de umiditate (RH)
- Indicator Confort/ECO
- Setare valoare reducere ECO
- Posibilitate de comutare manuală încălzire/răcire (numai pentru Smatrix Move Plus)
- Răcire permisă (cameră cu cameră)
- Indicator temperatură în Celsius / Fahrenheit
- Alegere modalități de comandă: RT-temperatură cameră, RFT-interior cu min/max. pardoseală, RS- senzor la distanță, RO-senzor exterior la distanță
- Indicator baterie descărcată
- Calibrare temperatură
- Opțional: conectare senzor de pardoseală / distanță / exterior

Conține:

- Termostat Uponor Smatrix Wave D+RH Style T-169
- 1x baterie CR2032
- Materiale de montaj



Item no.	l mm	h mm	w mm	Frequency MHz	Cant. 2	U.A.	U.M.
1087817	80	10	80	868	180	1	buc

Smatrix Wave

Uponor Smatrix Wave senzor cameră+RH Style T-161

- Senzor de temperatură și de umiditate relativă RH (montaj încadrat)
- Raza maximă de recepție: 30 m
- Clasă de protecție: IP30
- Culoare: alb RAL9016

Conține:

- Senzor cameră Uponor Smatrix Wave+RH Style T-161
- 1x baterie CR2032
- Materiale de montaj



Item no.	l mm	h mm	w mm	Frequency MHz	Cant. 2	U.A.	U.M.
1087815	55	9	55	868	180	1	buc

Uponor Smatrix Wave termostat prog.D+RH T-168 P+RH

- Măsoară și afișează temperatura ambientală și umiditatea relativă
- Culoare: alb lucios

Funcții:

- Indicator solicitare încălzire sau răcire
- Indicator de atingere limită de umiditate (RH)
- Setare valoare reducere ECO
- Setare dată și oră
- 6 programe prestabilite
- 1 program liber programabil
- Posibilitate de comutare manuală încălzire/răcire (numai pentru Smatrix Move Plus)
- Răcire permisă (cameră cu cameră)
- Indicator temperatură în Celsius / Fahrenheit
- Alegere modalități de comandă: RT-temperatură cameră, RFT-interior cu min/max. pardoseală, RS- senzor la distanță, RO-senzor exterior la distanță
- Afișaj cu lumină de fundal (10 secunde după ultima apăsare de buton)
- Afișare versiune de software (la pornire)
- Indicator baterie descărcată
- Compatibil cu unitatea de comandă Smatrix Move Controller H/C Radio X-157
- Opțional: conectare senzor de pardoseală / distanță / exterior

Conține:

- Termostat Uponor Smatrix Wave Prog.+RH T-168
- 2xbaterii AAA
- Materiale de montaj



Item no.	Dimensiune	l mm	h mm	w mm	Frequency MHz	Cant. 2	U.A.	U.M.
1086984	RAL9016	80	25	80	868	75	1	buc

Smatrix Wave

Uponor Smatrix Wave termostat digital T-166 D

- Măsoară și afișează temperatura ambientală
- Raza maximă de recepție: 30 m
- Clasă de protecție: IP30
- Indicator solicitare încălzire/răcire

Funcții:

- Indicator solicitare încălzire/răcire
- Posibilitate de comutare manuală încălzire/răcire (numai pentru Smatrix Move Plus)
- Răcire permisă (cameră cu cameră)
- Indicator temperatură în Celsius / Fahrenheit
- Alegere modalități de comandă: RT-temperatură cameră, FT-interior cu min/max. pardoseală, RS- senzor la distanță, RO-senzor exterior la distanță
- Indicator baterie descărcată
- Recepționează modul de funcționare de la Programator
- Valoare reducere ECO
- Afișaj cu lumină de fundal (10 secunde după ultima apăsare de buton)
- Afișare versiune de software (la pornire)
- Compatibil cu unitatea de comandă Smatrix Move H/C Radio X-157
- Opțional: conectare senzor de pardoseală / distanță / exterior

Conține:

- Uponor Smatrix Wave termostat digital T-166
- 2x AAA batteries
- mounting material



Item no.	Dimensiune	l mm	h mm	w mm	Frequency MHz	Cant. 2	U.A.	U.M.
1086982	RAL9016	80	25	80	868	75	1	buc

Uponor Smatrix Wave termostat standard T-165 POD standard

- Măsoară și afișează temperatura ambientală
- Clasă de protecție: IP30
- Culoare: alb lucios

Funcții:

- Indicator LED sub rotiță după schimbarea valorii setate
- Indicator solicitare încălzire/răcire
- Comutator DIP pentru dezactivare funcție programare
- Opțional: activare/dezactivare programator

Conține:

- Termostat standard Uponor Smatrix Wave T-165 POD
- 2xbaterii AAA
- Materiale de montaj



Item no.	Dimensiune	l mm	h mm	w mm	Frequency MHz	Cant. 2	U.A.	U.M.
1086981	RAL9016	80	25	80	868	75	1	buc

Smatrix Wave

Uponor Smatrix Wave termostat public T-163 public

- Măsoară și afișează temperatura ambientală
 - Clasă de protecție: IP30
 - Culoare: alb lucios
- Funcții:
- Indicator LED sub rotiță după schimbarea valorii setate
 - Indicator solicitare încălzire/răcire
 - Comutator DIP pentru dezactivare funcție programare
 - Opțional: activare/dezactivare programator

Conține:

- Termostat standard Uponor Smatrix Wave T-165 POD
- 2xbaterii AAA
- Materiale de montaj



Item no.	Dimensiune	l mm	h mm	w mm	Frequency MHz	Cant. 2	U.A.	U.M.
1086979	RAL9016	80	25	80	868	75	1	buc

Uponor Smatrix Wave cap termostatat T-162

- Cap termostatat digital pentru controlul radiatoarelor
- Ventile compatibile (Danfoss, Heimeier, Honeywell, Siemens, Sauter etc.)

Funcții:

- Setări Confort/Eco
- Programare săptămânală
- Mod de vacanță
- Protecție anti-îngheț
- Funcție „boost“
- Display cu lumină de fundal
- Opțional: Schimbare automată oră de vară

Conține:

- Cap termostatat Uponor Smatrix Wave T-162
- 2x baterii AA
- Adaptoare
- Manual utilizare



Item no.	Dimensiune	l mm	h mm	w mm	Frequency MHz	Cant. 2	U.A.	U.M.
1071660		85	55	50	868	16	1	buc

Uponor Smatrix cadru montaj T-X A-1XX

- Cadru de montaj pentru termostate Smatrix
- Culoare: alb lucios (RAL9016)



Item no.	Dimensiune	l mm	h mm	w mm	Frequency MHz	Cant. 2	U.A.	U.M.
1086986	RAL9016	90	12	90		250	1	buc

Smatrix Wave

Uponor Smatrix senzor pardoseală S-1XX

- Se poate utiliza împreună cu termostatele Uponor Smatrix Wave/Base(Pro)
- Senzor de pardoseală / la distanță
- Lungime: 3m
- Tip senzor: NTC 10kOhm la 25°C



Item no.	l mm	h mm	w mm	Cant. 2	U.A.	U.M.
1071684	60	30	60	63	1	buc

Uponor Smatrix modul releu H/C M-1XX

- Interfață pentru o sursă de încălzire/răcire
- Comutarea automată între răcire și încălzire a sistemului Smatrix prin semnale de la sursă
- Soclu montaj pe șină DIN, material montaj
- Contacte: 2
- Tensiune: 24VDC
- Tensiune de test: 5kV
- Clasa de protecție: IP40
- Tensiune de comutare: 380VAC, 125VDC
- Curent de comutare: 5A@250VAC, 5A@30VDC
- Material de contact: Ag+Au placat
- Gama de temperaturi: -40°C...+70°C



Item no.	Dimensiune	l mm	h mm	w mm	TA V	Cant. 2	U.A.	U.M.
1083576	24V	80	60	15	24	84	1	buc

Uponor Smatrix modul releu H/C M-1XX

- Interfață pentru o sursă de încălzire/răcire
- Comutarea automată între răcire și încălzire a sistemului Smatrix prin semnale de la sursă
- Soclu montaj pe șină DIN, material montaj
- Contacte: 2
- Tensiune: 230VDC
- Tensiune de test: 5kV
- Clasa de protecție: IP40
- Tensiune de comutare: 380VAC, 125VDC
- Curent de comutare: 5A@250VAC, 5A@30VDC
- Material de contact: Ag+Au placat
- Gama de temperaturi: -40°C...+70°C



Item no.	Dimensiune	l mm	h mm	w mm	TA V	Cant. 2	U.A.	U.M.
1083577	230V	160	85	55	230	16	1	buc

Smatrix Wave

Uponor Vario actuator NC

- actuator Vario M, S
- funcția "first open"
- înălțime: 61mm + inel adaptor
- lungimea cursei: 5mm
- cablu conectare: 2x 0.75mm²x1m



Item no.	Dimensiune	do mm	h mm	Cant. 2	U.A.	U.M.
1141677	FT 24V 1W IP54	50	83	100	1	buc

Uponor Vario actuator retrofit NC

- include 4 inele adaptoare pentru montaj, instrucțiuni de montaj
- compatibil cu distribuitoarele Vario B și 80% din distribuitoarele de la alți furnizori
- funcția "first open"
- înălțime: 61mm + inel adaptor
- lungimea cursei: 5mm
- cablu conectare: 2x 0.75mm²x1m



Item no.	Dimensiune	do mm	h mm	Cant. 2	U.A.	U.M.
1141681	FT 24V 1W IP54	50	83	100	1	buc

Uponor Vario PLUS actuator NC

- actuator Vario PLUS, Magna
- funcția "first open"
- înălțime: 61mm + inel adaptor
- lungimea cursei: 5mm
- cablu conectare: 2x 0.75mm²x1m



Item no.	Dimensiune	do mm	h mm	Cant. 2	U.A.	U.M.
1141679	MT 24V 1W IP54	50	83	100	1	buc

Smatrix Base

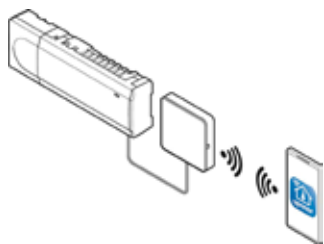

Uponor Smatrix Base cu funcția specială de autoechilibrare este un sistem inteligent de control zonal. Funcția de autoechilibrare optimizează consumul de energie și confortul prin monitorizarea

constantă și autoadaptarea la cerințele exacte ale instalației. Alt avantaj constituie flexibilitatea privind cablarea instalației în serie sau individual prin componente specifice.



Specificații

- Se pot conecta până la 4 unitați de comandă într-un singur sistem
- Tensiune de alimentare: 230V
- Autoechilibrarea îmbunătățește consumul de energie și confortul
- Control electric
- Se pot conecta până la 6 termostate și 8 actuatori (24V) pe o unitate de comandă
- Relee pompă și cazan
- Funcție de antigripare pompă și actuatori
- Controlul umidității relative
- Multiple posibilități de conectare (în serie / stea)
- Alimentare cu cablu 4 fire dublu ecranate BUS
- Protocol comunicație: RS485 serial BUS
- Putere maximă intrare actuator: 24VAC / 0.2A (0.4A la vârf)

Smatrix Base Pulse:

- Acces local (Wi-Fi) sau acces la distanță (necesită o conexiune la internet) cu aplicația Uponor Smatrix Pulse (cu R-208)
- Punct de acces wi-fi temporar pentru acces direct (dacă o conexiune wi-fi nu este disponibilă (cu R-208)
- Integrare într-un sistem smart home (Amazon Alexa, Google Home) (cu R-208)
- Controlul mai multor locuințe
- Accesul părților terțe pentru suport la distanță (necesită acordul clientului) (cu R-208)
- Analiză istoric tendințe cu aplicația Uponor Smatrix Pulse (cu R-208)
- Programare orară (cu R-208)
- Setări de confort (cu R-208)
- Verificare temperatură agent (cu R-208)

Aplicații

- Automatizare cu fir pentru încălzirea și răcirea radiantă
- Gama de reglaj: +5°C ... +35°C

Certificări

- CE / EAC

Avantaje

- Poate fi utilizată pentru încălzire și răcire radiantă
- Fără echilibrare manuală a circuitelor
- Instalare rapidă
- Utilizare ușoară
- Mentenanță redusă

Smatrix Base

Uponor Smatrix Base starter set Pulse S

- Set complet pentru apartamente
- Se poate extinde la nevoie
- Compatibil cu unitatea de comandă Uponor Smatrix Base Pulse X-245 Bus 6X
- Clasă protecție: Clasa II IP20
- Culoare: alb

Componente:

- 1x modul comunicație Uponor Smatrix Pulse R-208
- 1x unitate de comandă Uponor Smatrix Base Pulse X-245 Bus 6X
- 3x termostate Uponor Smatrix Base D+RH Style T-149 Bus
- Instrucțiuni de montaj, de siguranță
- Materiale pentru montaj



Item no.	l mm	h mm	w mm	Cant. 2	U.A.	U.M.
1093280	370	80	240	3	1	Set

Uponor Smatrix Base starter set Pulse L

- Set complet pentru case unifamiliale
- Se poate extinde la nevoie
- Compatibil cu unitatea de comandă Uponor Smatrix Base Pulse X-245 Bus 6X
- Clasă protecție: Clasa II IP20
- Culoare: alb

Componente:

- 1x modul comunicație Uponor Smatrix Pulse R-208
- 2x unitate de comandă Uponor Smatrix Base Pulse X-245 Bus 6X
- 5x termostate Uponor Smatrix Base D+RH Style T-149 Bus
- Instrucțiuni de montaj, de siguranță
- Materiale pentru montaj



Item no.	l mm	h mm	w mm	Cant. 2	U.A.	U.M.
1093282	385	140	285	2	1	Set

Smatrix Base

Uponor Smatrix modul comunicație Pulse com R-208

- Realizează conexiunea dintre sistemul Uponor Smatrix Pulse, aplicația Uponor Smatrix Pulse și Uponor cloud

Compatibil cu:

- Unitate de comandă Uponor Smatrix Base Pulse X-245 Bus 6X
- Unitate de comandă Uponor Smatrix Wave Pulse X-265 6X

- Alimentare: cablu RJ45 către unitățile de comandă Uponor Wave Pulse și Base Pulse
- Interfață ethernet: 10/100 Mbps (RJ45)
- Protocol ethernet: Ethernet II
- Clasă protecție: Clasa II IP20
- Culoare: alb

Componente:

- Modul comunicație Uponor Smatrix Pulse R-208
- Adaptor pentru montaj șină DIN
- Cablu conectare RJ45 (2m)
- Instrucțiuni de montaj, de siguranță
- Materiale pentru montaj



Item no.	l mm	h mm	w mm	Frequency MHz	Cant. 2	U.A.	U.M.
1093030	110	20	110	868	16	1	buc

Uponor Smatrix Base unitate de comandă Pulse X-245 BUS 6X

- Compatibil cu unitatea de comandă Uponor Smatrix Base Pulse X-245 Bus 6X
- Clasa de protecție: Clasa II IP20
- Culoare: alb

Componente:

- Unitate de comandă Uponor Smatrix Base Pulse X-245 Bus 6X
- Clasă protecție: Clasa II IP20
- Culoare: alb



Item no.	l mm	h mm	w mm	TA V	Cant. 2	U.A.	U.M.
1093017	340	55	110	230	4	1	buc

Uponor Smatrix Base modul extensie Pulse M-242 BUS 6X

- Modul extensie cu 6 canale pentru unitatea de comandă Uponor Smatrix Base Pulse X-245 Bus 6X
- Se pot conecta până la 6 termostate și 6 actuatoare
- Montaj rapid prin îmbinare
- Clasă protecție: Clasa II IP20
- Culoare: alb



Item no.	l mm	h mm	w mm	Cant. 2	U.A.	U.M.
1093134	140	50	110	16	1	buc

Smatrix Base

Uponor Smatrix Base modul stea Pulse M-243 BUS 6X

- Modul conectare în stea pentru unitatea de comandă Uponor Smatrix Base Pulse X-245 Bus 6X
- Mai multe posibilități de conectare (în stea)
- Se pot conecta până la 6 termostate
- Clasă protecție: Clasa II IP20
- Culoare: alb



Item no.	l mm	h mm	w mm	Cant. 2	U.A.	U.M.
1093135	140	50	110	16	1	buc

Uponor Smatrix Base termostat D+RH style T-149 Bus D+ RH

- Măsoară și afișează temperatura ambientală și umiditatea relativă
- Clasă de protecție: IP30
- Culoare: alb

Funcții:

- Indicator solicitare încălzire sau răcire
- Indicator umiditate relativă (RH)
- Indicator mod Comfort / ECO
- Setare valoare reducere ECO
- Comutare manuală Încălzire/Răcire
- Funcție răcire disponibilă (cameră cu cameră)
- Indicator temperatură în Celsius / Fahrenheit
- Alegere modalități de comandă: RT-temperatură cameră, RFT-interior cu min/max. pardoseală, RS- senzor la distanță, RO-senzor exterior la distanță
- Calibrare temperatură
- Opțiuni: conectare senzor de pardoseală / exterior

Conține:

- Termostat Uponor Smatrix Base D+RH Style T-149 Bus
- Materiale de montaj

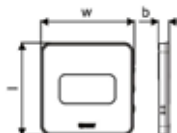

Item no.	l mm	h mm	w mm	Cant. 2	U.A.	U.M.
1087813	80	10	80	180	1	buc

Smatrix Base

Uponor Smatrix Base termostat D+RH style T-149 Bus black D+ RH

- Măsoară și afișează temperatura ambientală și umiditatea relativă
- Clasă de protecție: IP30
- Culoare: negru

Funcții:

- Indicator solicitare încălzire sau răcire
- Indicator umiditate relativă (RH)
- Indicator mod Comfort / ECO
- Setare valoare reducere ECO
- Comutare manuală Încălzire/Răcire
- Funcție răcire disponibilă (cameră cu cameră)
- Indicator temperatură în Celsius / Fahrenheit
- Alegere modalități de comandă: RT-temperatură cameră, RFT-interior cu min/max. pardoseală, RS- senzor la distanță, RO-senzor exterior la distanță
- Calibrare temperatură
- Opțiuni: conectare senzor de pardoseală / exterior

Conține:

- Termostat Uponor Smatrix Base D+RH Style T-149 Bus
- Materiale de montaj

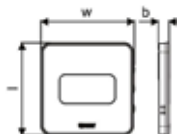

Item no.	l mm	h mm	w mm	Cant. 2	U.A.	U.M.
1087814	80	10	80	180	1	buc

Uponor Smatrix Base PRO senzor cameră+RH style T-141 Bus flush

- Senzor de temperatură și de umiditate relativă RH (montaj încastrat)
- Clasă de protecție: IP30
- Culoare: alb RAL9016

Conține:

- Senzor cameră Uponor Smatrix Base PRO+RH Style T-141 Bus
- Materiale de montaj



Item no.	l mm	h mm	w mm	Cant. 2	U.A.	U.M.
1087812	55	9	55	180	1	buc

Uponor Smatrix Base cadru de perete T-141

- Cadru de perete pentru senzor RH Style T-141 1087812
- Cadru de perete pentru termostat T-144 1086973
- Culoare: alb RAL9016



Item no.	Dimensiune	l mm	h mm	w mm	Cant. 2	U.A.	U.M.
1122237	RAL9016	82	11	82	20	1	buc

Smatrix Base

Uponor Smatrix Base termostat prog.D+RH T-148 Bus P+RH

- Măsoară și afișează temperatura ambientală și umiditatea relativă
- Clasă de protecție: IP20
- Culoare: alb lucios

Funcții:

- Indicator solicitare încălzire sau răcire
- Indicator de atingere limită de umiditate (RH)
- Setare valoare reducere ECO
- Setare dată și oră
- 6 programe prestabilite
- 1 program liber programabil
- Răcire disponibilă (cameră cu cameră)
- Indicator temperatură în Celsius / Fahrenheit
- Alegere modalități de comandă: RT-temperatură cameră, RFT-interior cu min/max. pardoseală, RS- senzor la distanță, RO-senzor exterior la distanță
- Afișaj cu lumină de fundal (10 secunde după ultima apăsare de buton)
- Afișare versiune de software (la pornire)
- Opțiuni: conectare senzor de pardoseală / exterior

Conține:

- Termostat Uponor Smatrix Base Prog.+RH T-148 Bus
- Materiale de montaj



Item no.	Dimensiune	l mm	h mm	w mm	Cant. 2	U.A.	U.M.
1086977	RAL9016	80	25	80	75	1	buc

Uponor Smatrix Base termostat digital T-146 Bus D

- Măsoară temperatura ambientală
- Clasă de protecție: IP30
- Culoare: alb lucios

Funcții:

- Indicator solicitare încălzire/răcire
- Răcire permisă (cameră cu cameră)
- Indicator temperatură în Celsius / Fahrenheit
- Alegere modalități de comandă: RT-temperatură cameră, FT-interior cu min/max. pardoseală, RS- senzor la distanță, RO-senzor exterior la distanță
- Recepționează modul de funcționare de la Programator
- Valoare reducere ECO
- Afișaj cu lumină de fundal (10 secunde după ultima apăsare de buton)
- Afișare versiune de software (la pornire)
- Opțional: Conectare senzor de pardoseală

Conține:

- Termostat digital Smatrix Base T-146 Bus
- Materiale de montaj



Item no.	Dimensiune	l mm	h mm	w mm	Cant. 2	U.A.	U.M.
1086976	RAL9016	80	25	80	75	1	buc

Smatrix Base

Uponor Smatrix Base termostat standard T-145 Bus POD standard

- Măsoară temperatura ambientală
- Clasă de protecție: IP30
- Culoare: alb lucios
- Funcții:
 - Indicator modificare setpoint temperatură
 - Indicator solicitare încălzire/răcire
 - Comutator de dezactivare funcție de programare Eco dacă există programator
 - Opțional: Activare/dezactivare programator orar
- Include:
 - Termostat standard Uponor Smatrix Base T-145 Bus POD
 - Materiale de montaj



Item no.	Dimensiune	l mm	h mm	w mm	Cant. 2	U.A.	U.M.
1086975	RAL9016	80	25	80	75	1	buc

Uponor Smatrix Base termostat încastrat T-144 Bus flush

- Măsoară temperatura ambientală
- Pentru montaj încastrat (în doză), include ramă
- Diferite rame pot fi folosite pentru integrare în modulul de întrerupătoare
- Clasă de protecție: IP30
- Culori: alb lucios; Funcții:
 - Indicator solicitare încălzire/răcire
 - Comutator de dezactivare funcție de programare Eco dacă există programator; Include:
- Termostat cu rotiță cu montaj încastrat Uponor Smatrix Base T-144 Bus
- Material montaj
- Ramă exteroară



Item no.	Dimensiune	l mm	h mm	w mm	Cant. 2	U.A.	U.M.
1086973	RAL9016	85	40	90	60	1	buc

Uponor Smatrix Base termostat public T-143 Bus public

- Măsoară temperatura ambientală
- Clasa de protecție: IP30
- Culoare: alb lucios; Funcții:
 - Termostat public cu potențiomtru sub capac pentru ajustarea temperaturii 5-35 °C
 - Contact de semnalizare capac deschis
 - Contact uscat pentru comutare forțat ECO via modul SMS sau integrare BMS
 - Contact uscat pentru comutare Încălzire/Răcire
 - Comutator DIP pentru selectare funcții/senzor
- Opțional: conectare senzor de pardoseală, senzor la distanță sau senzor exterior; Conține:
- Termostat public Smatrix Base T-143 Bus
- Materiale de montaj



Item no.	Dimensiune	l mm	h mm	w mm	Cant. 2	U.A.	U.M.
1086972	RAL9016	80	25	80	75	1	buc

Smatrix Base

Uponor Smatrix senzor pardoseală S-1XX

- Se poate utiliza împreună cu termostatele Uponor Smatrix Wave/Base(Pro)
- Senzor de pardoseală / la distanță
- Lungime: 3m
- Tip senzor: NTC 10kOhm la 25°C



Item no.	l mm	h mm	w mm	Cant. 2	U.A.	U.M.
1071684	60	30	60	63	1	buc

Uponor Smatrix Base adaptor suprafată Style T-149 A-14X

- Adaptorul de montaj pe suprafată pt. T-149
- Materiale de montaj
- Culoare: albă (RAL9016)



Item no.	l mm	h mm	w mm	Cant. 2	U.A.	U.M.
1087821	77	11	77	90	1	buc

Uponor Smatrix Base adaptor suprafată style T-149 A-14x black

- Adaptorul de montaj pe suprafată pt. T-149
- Materiale de montaj
- Culoare: negru



Item no.	l mm	h mm	w mm	Cant. 2	U.A.	U.M.
1087822	77	11	77	90	1	buc

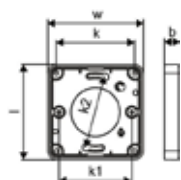

Uponor Smatrix cadru montaj T-X A-1XX

- Cadru de montaj pentru termostate Smatrix
- Culoare: alb lucios (RAL9016)



Item no.	Dimensiune	l mm	h mm	w mm	Cant. 2	U.A.	U.M.
1086986	RAL9016	90	12	90	250	1	buc

Smatrix Base

Uponor Smatrix Base cablu BUS A-145

- Cablu Bus dublu ecranat special cu 4 fire pentru Uponor Smatrix Base / Base PRO
- 2 fire pentru alimentare/2 fire pt. transmitere date
- Material de ecranare: folie Aluminiu/poliester cu fir suplimentar
- Gama de temperaturi: -20°C ... +80°C
- Secțiune/model: AWG22
- Protecție exterioară: PVC
- Tensiune nominală: 400VAC/DC



Item no.	Dimensiune	l mm	h mm	w mm	Cant. 2	U.A.	U.M.
1071670	50m	200	170	200	2	1	buc

Uponor Smatrix modul releu H/C M-1XX

- Interfață pentru o sursă de încălzire/răcire
- Comutarea automată între răcire și încălzire a sistemului Smatrix prin semnale de la sursă
- Soclu montaj pe șină DIN, material montaj
- Contacte: 2
- Tensiune: 24VDC
- Tensiune de test: 5kV
- Clasa de protecție: IP40
- Tensiune de comutare: 380VAC, 125VDC
- Curent de comutare: 5A@250VAC, 5A@30VDC
- Material de contact: Ag+Au placat
- Gama de temperaturi: -40°C...+70°C



Item no.	Dimensiune	l mm	h mm	w mm	TA V	Cant. 2	U.A.	U.M.
1083576	24V	80	60	15	24	84	1	buc

Uponor Smatrix modul releu H/C M-1XX

- Interfață pentru o sursă de încălzire/răcire
- Comutarea automată între răcire și încălzire a sistemului Smatrix prin semnale de la sursă
- Soclu montaj pe șină DIN, material montaj
- Contacte: 2
- Tensiune: 230VDC
- Tensiune de test: 5kV
- Clasa de protecție: IP40
- Tensiune de comutare: 380VAC, 125VDC
- Curent de comutare: 5A@250VAC, 5A@30VDC
- Material de contact: Ag+Au placat
- Gama de temperaturi: -40°C...+70°C



Item no.	Dimensiune	l mm	h mm	w mm	TA V	Cant. 2	U.A.	U.M.
1083577	230V	160	85	55	230	16	1	buc

Smatrix Base

Uponor Vario actuator NC

- actuator Vario M, S
- funcția "first open"
- înălțime: 61mm + inel adaptor
- lungimea cursei: 5mm
- cablu conectare: 2x 0.75mm²x1m



Item no.	Dimensiune	do mm	h mm	Cant. 2	U.A.	U.M.
1141677	FT 24V 1W IP54	50	83	100	1	buc

Uponor Vario actuator retrofit NC

- include 4 inele adaptoare pentru montaj, instrucțiuni de montaj
- compatibil cu distribuitorii Vario B și 80% din distribuitorii de la alți furnizori
- funcția "first open"
- înălțime: 61mm + inel adaptor
- lungimea cursei: 5mm
- cablu conectare: 2x 0.75mm²x1m



Item no.	Dimensiune	do mm	h mm	Cant. 2	U.A.	U.M.
1141680	FT 230V 1W IP54	50	83	100	1	buc
1141681	FT 24V 1W IP54	50	83	100	1	buc

Uponor Vario PLUS actuator NC

- actuator Vario PLUS, Magna
- funcția "first open"
- înălțime: 61mm + inel adaptor
- lungimea cursei: 5mm
- cablu conectare: 2x 0.75mm²x1m



Item no.	Dimensiune	do mm	h mm	Cant. 2	U.A.	U.M.
1141678	MT 230V 1W IP54	50	83	100	1	buc
1141679	MT 24V 1W IP54	50	83	100	1	buc

Smatrix Base PRO

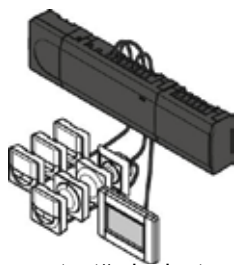

Uponor Smatrix Base PRO este o automatizare inteligentă și ușor de folosit ce include funcția de autoechilibrare.

Autoechilibrarea optimizează consumul de energie și confortul prin monitorizarea

constantă și adaptarea permanentă a parametrilor la modificări. O interfață tactilă prietenoasă este utilizată pentru vizualizarea centralizată a parametrilor sistemului.

Avantaje

- Utilizare pentru încălzire și răcire radiantă
- Fără echilibrare manuală a circuitelor
- Montaj rapid
- Control facil pentru utilizatorul final
- Posibilitate integrare în sistem control KNX



Specificații

- Se pot conecta până la 16 unitați de comandă într-un singur sistem
- Tensiune de alimentare: 230V
- Autoechilibrarea îmbunătățește consumul de energie și confortul
- Control electric
- Se pot conecta până la 6 termostate și 8 actuatori (24V) pe o unitate de comandă
- Relee pompă și cazan
- Funcție de antigripare pompă și actuatori
- Controlul umidității relative
- Multiple posibilități de conectare (în serie / stea)
- Alimentare cu cablu 4 fire dublu ecranate BUS
- Protocol comunicație: RS485 serial BUS
- Putere maximă intrare actuator: 24VAC / 0.2A (0.4A la vârf)
- Afișare informații și setări unitate de comandă
- Programare orară
- Limitare temperatură pardoseală max/min
- Mod temperatură vacanță
- Comutare automată iarnă/vară
- Funcție by-pass cameră
- Funcție verificare cameră
- Diagnosticarea sistemului
- Setări avansate pentru răcire
- Vizualizarea tendințelor (temperatura setată vs. măsurată etc.)
- Configurarea accesoriilor
- Opțional: conectare BMS via interfață KNX (cu R-147)

Aplicații

- sistem de automatizare pe fir pentru încălzirea și răcirea radiantă
- gama de temperaturi: +5°C ... +35°C

Certificări

- CE / EAC

Smatrix Base PRO

Uponor Smatrix Base PRO unit. de comandă X-147 Bus

- Se pot conecta până la 6 termostate și 8 actuatoare
- Opțiune de extindere până la 12 termostate de cameră și 14 actuatoare cu 1071686
- putere max. de intrare per actuator: 24VAC / 0.2A (0.4A vârf)
- Clasă protecție: Clasa II IP20
- Culoare: gri RAL7015

Conține:

- Unitate de comandă Uponor Smatrix Base PRO X-147 Bus 6X
- Ghid rapid, instrucțiuni de montaj / siguranță
- Card micro SD (introdus)
- Șină DIN (lungime: 37cm)
- Materiale de montaj



Item no.	Dimensiune	l mm	h mm	w mm	TA V	Cant. 2	U.A.	U.M.
1087162	6x	336	55	110	230	4	1	buc

Uponor Smatrix Base PRO unitate de comandă X-148 Modbus RTU

- Pentru sisteme Modbus RTU
- Se pot conecta până la 6 termostate și 8 actuatoare cu pțiunea de extindere până la 12 termostate de cameră și 14 actuatoare (cu 1071686)
- contains data points for heat pump integration
- putere max. de intrare per actuator: 24VAC / 0.2A (0.4A vârf)
- Clasă protecție: Clasa II IP20

Conține:

- Unitate de comandă Uponor Smatrix Base PRO X-148 Bus 6X
- Ghid rapid, instrucțiuni de montaj / siguranță
- Card micro SD (introdus)
- Șină DIN (lungime: 37cm)
- Materiale de montaj



Item no.	l mm	h mm	w mm	TA V	Cant. 2	U.A.	U.M.
1120013	336	55	110	230	4	1	buc

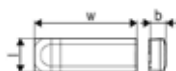

Uponor Smatrix Base modul secundar M-140 Bus

- Modul extensie (Slave) cu 6 canale pentru unitățile de comandă Smatrix Base X-145 Bus 6X și Smatrix Base PRO X-147 Bus 6X
- Comunicare cu 6 termostate suplimentare, conectare maxim 6 actuatoare 24 V
- Instalare rapidă la unitatea de comandă
- Clasă de protecție: IP20
- Culoare: gri



Item no.	Dimensiune	l mm	h mm	w mm	Cant. 2	U.A.	U.M.
1071686	6x	165	55	110	16	1	buc

Smatrix Base PRO

Uponor Smatrix Base modul conexiune stea M-141 Bus

- Modul de conectare stea cu 6 canale pt. unitățile de comandă Smatrix Base X-145 Bus 6X și Smatrix Base PRO X-147 Bus 6X

Flexibilitate la montajul termostatelor (conectare tip stea)

- Pot fi conectate până la 6 termostate

- Clasă de protecție: IP20

- Culoare: gri



Item no.	Dimensiune	l mm	h mm	w mm	Cant. 2	U.A.	U.M.
1071651	8X	165	55	110	16	1	buc

Uponor Smatrix Base PRO interfață I-147 Bus

- Interfață (piesă de schimb) Uponor Smatrix Base PRO pentru unitatea de comandă X-147 Bus 6X

- Clasă de protecție: Clasa II IP20

- Culoare: alb RAL9016

Conține:

- Interfață Uponor Smatrix Base PRO I-147

- Încăcător

- Materiale de montaj

- Suport alimentare încastrabil în doză

- Instrucțiuni montaj



Item no.	l mm	h mm	w mm	Cant. 2	U.A.	U.M.
1087161	150	45	110	7	1	buc

Smatrix Base PRO

Uponor Smatrix Base termostat D+RH style T-149 Bus D+ RH

- Măsoară și afișează temperatura ambientală și umiditatea relativă
- Clasă de protecție: IP30
- Culoare: alb

Funcții:

- Indicator solicitare încălzire sau răcire
- Indicator umiditate relativă (RH)
- Indicator mod Comfort / ECO
- Setare valoare reducere ECO
- Comutare manuală Încălzire/Răcire
- Funcție răcire disponibilă (cameră cu cameră)
- Indicator temperatură în Celsius / Fahrenheit
- Alegere modalități de comandă: RT-temperatură cameră, RFT-interior cu min/max. pardoseală, RS- senzor la distanță, RO-senzor exterior la distanță
- Calibrare temperatură
- Opțiuni: conectare senzor de pardoseală / exterior

Conține:

- Termostat Uponor Smatrix Base D+RH Style T-149 Bus
- Materiale de montaj

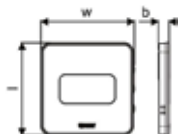

Item no.	l mm	h mm	w mm	Cant. 2	U.A.	U.M.
1087813	80	10	80	180	1	buc

Uponor Smatrix Base PRO senzor cameră+RH style T-141 Bus flush

- Senzor de temperatură și de umiditate relativă RH (montaj încastrat)
- Clasă de protecție: IP30
- Culoare: alb RAL9016

Conține:

- Senzor cameră Uponor Smatrix Base PRO+RH Style T-141 Bus
- Materiale de montaj



Item no.	l mm	h mm	w mm	Cant. 2	U.A.	U.M.
1087812	55	9	55	180	1	buc

Uponor Smatrix Base cadru de perete T-141

- Cadru de perete pentru senzor RH Style T-141 1087812
- Cadru de perete pentru termostat T-144 1086973
- Culoare: alb RAL9016



Item no.	Dimensiune	l mm	h mm	w mm	Cant. 2	U.A.	U.M.
1122237	RAL9016	82	11	82	20	1	buc

Smatrix Base PRO

Uponor Smatrix Base temporizator I-143 Bus

- Setare dată și oră
- Mod de vacanță
- Indicator Comfort/ECO
- Funcție de comutare manuală Încălzire/Răcire
- 6 programe prestabilite
- 1 program liber programabil
- Setare valoare reducere ECO
- Resetare oră
- Programator orar
- Activare/Dezactivare funcție autoechilibrare
- Afișaj cu lumină de fundal
- Afișare versiune de software (la pornire)
- Clasă de protecție: IP30
- Culoare: alb lucios; Include:
- Programator Smatrix Base I-143 Bus
- Materiale de montaj



Item no.	Dimensiune	l mm	h mm	w mm	Cant. 2	U.A.	U.M.
1086978	RAL9016	80	25	80	75	1	buc

Uponor Smatrix Base PRO modul acces R-147 KNX

- Conectează un sistem Uponor Smatrix Base PRO la un sistem de control BMS ce utilizează protocolul de comunicație KNX
- Alimentare: 230VAC (+10%/-15%) / 50/60Hz
- Siguranță internă: T5 F3.15AL 250V, 5x20 3.15A declanșare rapidă
- Temperatură de operare: 0°C ... +45°C
- Temperatură depozitare: -20°C ... +70°C
- Consum maxim: 45W
- Alimentare electrică : cablu 1 m cu mufă standard
- Secțiune cablu recomandată pentru sistemul bus: 0.2mm² ... 1.5mm²
- Clasa de protecție: IP20 II; Funcții:
- Temperatura camerei de la termostate Uponor Smatrix Base sau termostate KNX
- Temperatura setată de la termostate Uponor Smatrix Base sau termostate KNX
- Umiditatea relativă de la termostatele Uponor Base sau termostate KNX
- Temperatura pardoselii de la termostatele Uponor Base sau termostate KNX
- Starea actualelor la sistemul KNX
- Funcția ECO forțat la sistemul KNX
- Stare releu iesire pompă și cazan la sistemul KNX
- Stare releu iesire cazan la sistemul KNX
- Setare curbe de încălzire/răcire de la Move PRO la sistemul KNX și de la Move PRO la KNX BMS
- Modul de încălzire și răcire de la sistemul Base PRO la sistemul KNX BMS Conține:
- Modul de acces R-147 KNX
- Montaj pe sină DIN
- Materiale de montaj (suruburi și suport perete)
- Ghid rapid



Item no.	l mm	h mm	w mm	TA V	Cant. 2	U.A.	U.M.
1087164	18	60	90	230		1	buc

Smatrix Base PRO

Uponor Smatrix modul releu H/C M-1XX

- Interfață pentru o sursă de încălzire/răcire
- Comutarea automată între răcire și încălzire a sistemului Smatrix prin semnale de la sursă
- Soclu montaj pe șină DIN, material montaj
- Contacte: 2
- Tensiune: 24VDC
- Tensiune de test: 5kV
- Clasa de protecție: IP40
- Tensiune de comutare: 380VAC, 125VDC
- Curent de comutare: 5A@250VAC, 5A@30VDC
- Material de contact: Ag+Au placat
- Gama de temperaturi: -40°C...+70°C



Item no.	Dimensiune	l mm	h mm	w mm	TA V	Cant. 2	U.A.	U.M.
1083576	24V	80	60	15	24	84	1	buc

Uponor Smatrix modul releu H/C M-1XX

- Interfață pentru o sursă de încălzire/răcire
- Comutarea automată între răcire și încălzire a sistemului Smatrix prin semnale de la sursă
- Soclu montaj pe șină DIN, material montaj
- Contacte: 2
- Tensiune: 230VDC
- Tensiune de test: 5kV
- Clasa de protecție: IP40
- Tensiune de comutare: 380VAC, 125VDC
- Curent de comutare: 5A@250VAC, 5A@30VDC
- Material de contact: Ag+Au placat
- Gama de temperaturi: -40°C...+70°C



Item no.	Dimensiune	l mm	h mm	w mm	TA V	Cant. 2	U.A.	U.M.
1083577	230V	160	85	55	230	16	1	buc

Base



Sistem de control zonal simplu 230 V pentru sisteme de încălzire prin pardoseală. Montaj simplu și utilizare ușoară cu o metodă de cablare simplă. Termostate disponibile și pentru răcire.

Avantaje

Cablare standard 230V
Diferite termostate disponibile
Ușor de instalat și utilizat
Integrare ușoară în sistem de control on/off
Metodă de cablare standard



Specificații

- Cablare standard 230V
- Diferite termostate disponibile
- Integrare ușoară în sistem de control on/off
- Opțional: logică funcționare pompă

Aplicații

- automatizare pe fir pentru încălzirea radiantă

Certificări

- CE

Uponor Base unitate de comandă X-80

Controler cu funcție de autoechilibrare pentru cablare standard 230V

- controlează până la 10 termostate (230V)
- controlează până la 12 actuatoare (230V) care pot fi alocate complet flexibil
- comutare silențioasă a actuatorului
- acceptă aplicații de încălzire și răcire
- autoechilibrarea în încălzire optimizează utilizarea energiei și confortul
- comutator pentru a activa/dezactiva funcția de autoechilibrare
- releul pentru pompă și cazan
- by-pass limită de timp cu autobalace
- intrări: comutator încălzire/răcire, condens, comutator zi/noapte.
- 4 fire pentru conectarea termostatului
- funcționează cu termostat cu 3 fire (2 fire pentru alimentare 230 V, 1 ieșire la cerere 230 V) și termostat cu 4 fire pentru funcționalitate completă (semnal zi/noapte)
- borne de conectare pentru termostat/actuator 0,13 ... 1,5 mm²
- protecție la suprasarcină
- clasa de protecție: IP20

- Notă: pentru răcire se recomandă setul de condensare S-80

- Conține:

- Uponor Base controller X-80
- fără cablu de alimentare
- material de montare, șină DIN inclusă



Item no.	Dimensiune	l mm	h mm	w mm	Cant.	U.A.	U.M.
1138350	10x 230V	365	56	90	6	1	buc

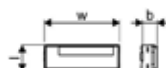

Base

Uponor Base Plus set condensare S-80

- Set anticondens potrivit pentru controlul apariției condensului
- Funcții:
 - evaluează informațiile primite despre punctul de rouă și activează contactul integrat atunci când este atins punctul de rouă
 - controlează până la 5 senzori de punct de rouă
 - Senzor potrivit pentru instalarea în tavane/pereteți tencuiți sau conducte de conducte de apă rece
 - set de condensare recomandat pentru X-80 pentru aplicații de răcire
- Opțiuni:
 - instalare pe șină DIN externă
 - tensiune de operare: 230V / 50-60 Hz
- Conține:
 - Convertor 230V punct de rouă
 - Senzor punctul de rouă



Item no.	Dimensiune	Cant. 2	U.A.	U.M.
1140221	230V	20	1	buc

Uponor Base flexiboard X-24

- 6 canale de termostat (230V)
- 12 canale de actuator (230V)
- Selector rotativ pentru alocarea rapida a actuatorelor la termostat
- Protecție la supraîncărcare electrică
- Putere: 10VA
- Clasa de protecție: IP40; Conține:
- Uponor Base flexiboard X-24 6X
- Materiale de montaj



12.25

Item no.	Dimensiune	l mm	b mm	h mm	w mm	TA V	Cant. 2	U.A.	U.M.
1088331	6x 230V	368	368	90	65	230		1	buc

Uponor Base flexiboard cu releu pompă X-25

- 6 canale de termostat (230V)
- 12 canale de actuator (230V)
- Selector rotativ pentru alocarea rapida a actuatorelor la termostat
- Releu oprire pompă 2A (230V)
- Protecție la supraîncărcare electrică
- Putere: 10VA
- Clasa de protecție: IP40; Conține:
- Uponor Base flexiboard cu logică de pompă X-25 6X
- Materiale de montaj



12.25

Item no.	Dimensiune	l mm	h mm	w mm	TA V	Cant. 2	U.A.	U.M.
1089086	6x 230V	368	90	65	230		1	buc

Base

Uponor Base flexiboard X-26

- 8 canale de termostat (230V)
- 12 canale de actuator (230V)
- Selector rotativ pentru alocarea rapida a actuatorelor la termostat
- Protecție la supraîncărcare electrică
- Putere: 10VA
- Clasa de protecție: IP40; Conține:
- Uponor Base flexiboard X-26 8X
- Materiale de montaj



12.25

Item no.	Dimensiune	l mm	h mm	w mm	TA V	Cant. 2	U.A.	U.M.
1089087	8x 230V	368	90	65	230		1	buc

Uponor Base flexiboard cu releu pompă X-27

- 8 canale de termostat (230V)
- 12 canale de actuator (230V)
- Selector rotativ pentru alocarea rapida a actuatorelor la termostat
- Releu oprire pompă 2A (230V)
- Protecție la supraîncărcare electrică
- Putere: 10VA
- Clasa de protecție: IP40; Conține:
- Uponor Base flexiboard cu logică de pompă X-27 8X
- Materiale de montaj



12.25

Item no.	Dimensiune	l mm	h mm	w mm	TA V	Cant. 2	U.A.	U.M.
1089088	8x 230V	368	90	65	230		1	buc

Uponor Base termostat cu rotiță T-23 standard

- Termostat cu rotiță cu scală marcată
- Control simplu on/off (bimetal)
- Limitatoare mecanice de cursă minim și maxim
- Pentru conectare la unitățile de comandă Uponor 230V
- Gama de temperaturi: +5°C ... +30°C
- Cablu: 4x 1.5mm²
- Lungime maximă cablu: 100m
- Clasa de protecție: IP30
- Culoare: RAL9010



Item no.	Dimensiune	l mm	h mm	w mm	TA V	culoare	Cant. 2	U.A.	U.M.
1058422	230V RAL9010	75	15	80	230	RAL 9010	160	1	buc

Base

Uponor Base termostat încastrabil T-24 flush

- Termostat cu rotiță cu montaj îngropat (în doză) 230 V
- Contact on/off (bimetal)
- Gama de temperaturi setate poate fi limitată mecanic utilizând pinii de sub rotiță
- Alimentare din unitatea de comandă (Uponor Base 230V)
- Gama de temperaturi: +5°C ... +30°C
- Cablu: 4x 1.5mm²
- Lungime maximă cablu: 100m
- Clasa de protecție: IP30
- Culoare: Alb lucio; Conține:
- Termostat Uponor Base T-24 230V
- Ramă 81x85x44.5mm
- Capac 50x50mm



Item no.	Dimensiune	l mm	h mm	w mm	TA V	Cant. 2	U.A.	U.M.
1058423	230V	80	35	80	230		1	buc

Uponor Base termostat cu rotiță T-25 H/C

- Termostat cu rotiță cu scală marcată
- Control simplu on/off (bimetal)
- Comutare încălzire/răcire (2 țevi)
- Limitatoare mecanice de cursă minim și maxim
- Pentru conectare la unitățile de comandă Uponor 230V
- Cablu: 4x 1.5mm²
- Lungime maximă cablu: 100m
- Clasa de protecție: IP30
- Culoare: ~RAL9010; Conține:
- Termostat Uponor Base H/C T-25 230V
- Comutator DIP de schimbare regim vară/iarnă (2 țevi)



Item no.	Dimensiune	l mm	h mm	w mm	TA V	Cant. 2	U.A.	U.M.
1058424	230V	77	15	75	230		1	buc

Uponor Base thermostat display T-27

- Afișajul LCD prezintă temperatura în cifre mari
- Funcționare fără zgomot datorită electronicii triac
- Taste capacitive pe partea frontală și sticlă completă a afișajului pentru o curățare ușoară
- Mod Confort / Eco
- Exercițiu actuator
- Opțiune de conectare a senzorului de la distanță (se comandă separat 1071684)
- Moduri senzor pardoseală: intern, extern, intern + extern
- Montare: pe perete sau doză încastrată
- Cablare îngrijită și ușoară cu Uponor Base X-23 și Uponor Base flexiboard X-24, X-25, X-26, X-27
- Clasă de protecție: IP31



Item no.	Dimensiune	l mm	h mm	w mm	TA V	culoare	Cant. 2	U.A.	U.M.
1120075	230V RAL9016	85	85	23	230V	RAL 9016	75	1	buc

Base

Uponor Smatrix senzor pardoseală S-1XX

- Se poate utiliza împreună cu termostatele Uponor Smatrix Wave/Base(Pro)
- Senzor de pardoseală / la distanță
- Lungime: 3m
- Tip senzor: NTC 10kOhm la 25°C



Item no.	l mm	h mm	w mm	Cant. 2	U.A.	U.M.
1071684	60	30	60	63	1	buc

Uponor Base termostat programabil T-26 dig. prog.

- Posibilitate conectare senzor pardoseală/distanță
- Programabil: 5+2 zile sau 7 zile (4 nivele de temperatură pe zi)
- Opțiuni de comandă: numai temp. aer, aer+pardoseală, numai pardoseală
- Program vacanță cu funcție de suprascrisere temperatură
- Pornire optimizată
- Funcție blocare - pentru intervenții nedorite
- Afișaj cu informații despre starea actuală
- Pentru conectare la unitățile de comandă Uponor 230V
- Opțional: senzor pardoseală/distanță (vândut separat 1047459)
- Gama de temperaturi: +5°C ... +35°C
- Clasa de protecție: IP20
- Culoare: ~RAL9010



Item no.	Dimensiune	l mm	h mm	w mm	TA V	culoare	Cant. 2	U.A.	U.M.
1058425	230V RAL9010	85	40	85	230	RAL 9010		1	buc

Uponor Vario PLUS actuator NC

- actuator Vario PLUS, Magna
- funcția "first open"
- înălțime: 61mm + inel adaptor
- lungimea cursei: 5mm
- cablu conectare: 2x 0.75mm²x1m



Item no.	Dimensiune	do mm	h mm	Cant. 2	U.A.	U.M.
1141678	MT 230V 1W IP54	50	83	100	1	buc

Base

Uponor Vario actuator NC

- actuator Vario M, S
- funcția "first open"
- înălțime: 61mm + inel adaptor
- lungimea cursei: 5mm
- cablu conectare: 2x 0.75mm²x1m



Item no.	Dimensiune	do mm	h mm	Cant. 2	U.A.	U.M.
1141676	FT 230V 1W IP54	50	83	100	1	buc

Uponor Vario actuator retrofit NC

- include 4 inele adaptoare pentru montaj, instrucțiuni de montaj
- compatibil cu distribuitorii Vario B și 80% din distribuitorii de la alți furnizori
- funcția "first open"
- înălțime: 61mm + inel adaptor
- lungimea cursei: 5mm
- cablu conectare: 2x 0.75mm²x1m



Item no.	Dimensiune	do mm	h mm	Cant. 2	U.A.	U.M.
1141680	FT 230V 1W IP54	50	83	100	1	buc

Space

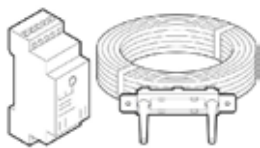

Uponsor Space este un sistem de control simplu pentru panourile de răcire și încălzire. Include detectoare de condens pentru o utilizare sigură în sistemele de răcire. Conectare senzorilor de condens direct pe termostat

sau prin convertor de semnal.



Specificații

- Protecție la condensare
- Ușor de instalat și de utilizat
- Sistem de răcire și încălzire cu reacție rapidă
- Conectare de până la 5 senzori de condens pentru o siguranță maximă
- Controlul debitului

Aplicații

- Încălzire și răcire radiantă

Uponsor Space convertor semnal TK 1PF

- Convertor punct condensare pentru 1-5 senzori de condens

Funcții:

- Primește informații de la senzorii de condens
- Închide un contact electric când s-a atins punctul de rouă
- Până la maxim 5 senzori de condens în paralel
- Ieșire contact uscat (valoare maximă: 48 V~/60 V DC)

Opțiuni:

- Montaj pe șină DIN
- Montaj în cutie protecție plastic
- Comunicație la distanță

- Conformitate: CE
- Tensiune: 24V / 50-60 Hz



Item no.	Dimensiune	l mm	h mm	w mm	TA V	culoare -	Cant. 2	U.A.	U.M.
1000314	24V	85	60	35	24	RAL 9010		1	buc

Uponsor Space senzor condens tencuit TF 3 PR

- Senzor de condens 230V pentru TR 2/3 și TK 1 PF
- Detectează formarea condensului
- Montaj în tavane/pereți tencuiți și pe țevi cu apă răcită.



Item no.	Dimensiune	l mm	h mm	w mm	TA V	Cant. 2	U.A.	U.M.
1000312	24V	120	27	95	230	10	1	buc

Space

Uponor Space senzor condens gipscarton TF 3 GM

- Senzor de condens 230V pentru TR 2/3 și TK 1 PF
- Detectează formarea condensului
- Montaj în tavane/pereteți cu panouri din gipscarton sau pentru tavane suspendate



Item no.	Dimensiune	l mm	h mm	w mm	TA V	Cant. 2	U.A.	U.M.
1000313	24V	130	25	90	230	25	1	buc

Uponor Vario robineti cu reglaj și izolare automată

- echilibrarea și închiderea distribuitorului
- Pentru controlul zonal cu actuator Uponor M30x1.5mm MT
- Carcasă - alamă
- Robinet de mână - poliamidă
- Max. presiune nominală 10 bar

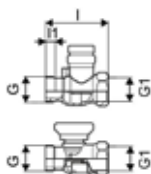

Item no.	Dimensiune	l mm	l1 mm	l2 mm	h mm	h1 mm	z1 mm	Cant. 2	U.A.	U.M.
1137413	G1-Rp1	80	12	15	56	46	53	10	1	Set

Uponor Vario PLUS actuator NC

- actuator Vario PLUS, Magna
- funcția "first open"
- înălțime: 61mm + inel adaptor
- lungimea cursei: 5mm
- cablu conectare: 2x 0.75mm²x1m

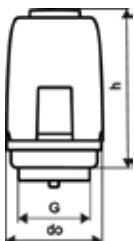

Item no.	Dimensiune	do mm	h mm	Cant. 2	U.A.	U.M.
1141678	MT 230V 1W IP54	50	83	100	1	buc
1141679	MT 24V 1W IP54	50	83	100	1	buc

Uponor Vario actuator retrofit NC

- include 4 inele adaptoare pentru montaj, instrucțiuni de montaj
- compatibil cu distribuitorii Vario B și 80% din distribuitorii de la alți furnizori
- funcția "first open"
- înălțime: 61mm + inel adaptor
- lungimea cursei: 5mm
- cablu conectare: 2x 0.75mm²x1m

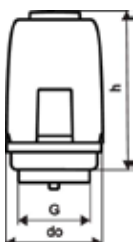

Item no.	Dimensiune	do mm	h mm	Cant. 2	U.A.	U.M.
1141680	FT 230V 1W IP54	50	83	100	1	buc
1141681	FT 24V 1W IP54	50	83	100	1	buc

Vario



Uponor Vario actuator NC

- actuato Vario M, S
- funcția "first open"
- înălțime: 61mm + inel adaptor
- lungimea cursei: 5mm
- cablu conectare: 2x 0.75mm²x1m



Item no.	Dimensiune	do mm	h mm	Cant. 2	U.A.	U.M.
1141676	FT 230V 1W IP54	50	83	100	1	buc
1141677	FT 24V 1W IP54	50	83	100	1	buc

Uponor Vario PLUS actuator NC

- actuato Vario PLUS, Magna
- funcția "first open"
- înălțime: 61mm + inel adaptor
- lungimea cursei: 5mm
- cablu conectare: 2x 0.75mm²x1m



Item no.	Dimensiune	do mm	h mm	Cant. 2	U.A.	U.M.
1141678	MT 230V 1W IP54	50	83	100	1	buc
1141679	MT 24V 1W IP54	50	83	100	1	buc

Vario

Uponor Vario robineți cu reglaj și izolare automată

- echilibrarea și închiderea distribuitorului
- Pentru controlul zonal cu actuator Uponor M30x1.5mm MT
- Carcasă - alamă
- Robinet de mână - poliamidă
- Max. presiune nominală 10 bar

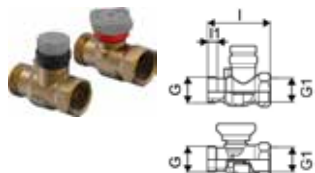

Item no.	Dimensiune	l	l1	l2	h	h1	z1	Cant. 2	U.A.	U.M.
1137413	G1-Rp1	80	12	15	56	46	53	10	1	Set

Smatrix Move

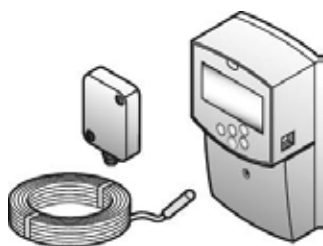

Uponor Smatrix Move este un regulator inteligent de preparare agent termic pentru sistemele de încălzire prin pardoseală și mixte. Regulatorul prepară agentul termic pe bază de temperatură exterioară și

interioară. Prin diferite setări disponibile sistemul poate reacționa rapid și corect la condiții optimizând consumul de energie.

Avantaje

Programare orară Confort sau Eco

Informații în timp real despre starea sistemului

Logică de comandă a pompei în diverse situații

Posibilitate de comandă circuit direct și preparare acm.



Uponor Smatrix Move regulator încălzire X-157 Wired

- Regulator inteligent de preparare agent termic
- Control agent termic pt. sisteme radiante
- Mod funcționare: pe baza curbelor de temperatură exterioară

Funcții:

- Acționare ventil 3 căi
- Program săptămânal cu 9 programe predefinite
- 4 programe configurabile
- Logică de gestionare pompă
- Logică de gestionare pompă în combinație cu Smatrix Base sau Wave
- Informații în timp real despre temperatura tur, temp. exterioară și temperatură interioară
- Informații în timp real despre starea ventilului de amestec
- Informații despre program zilnic sub formă de grafic (Comfort/Eco)

Opțiuni:

- Preparare apă caldă menajeră și control cazan
- Circuit direct de încălzire
- Control de temperatură până la 100°C pt. aplicații speciale
- 2 ieșiri generale cu potențial
- 2 intrări generale
- Contact pentru termostat de siguranță

Conține:

- Regulator Uponor Smatrix Move
- Senzor tur/retur
- Senzor temperatură exterioară
- Clasa de protecție: IP30 II
- Culoare: gri închis



Item no.	l mm	h mm	w mm	Cant. 2	U.A.	U.M.
1071693	160	45	85	4	1	Set

Smatrix Move

Uponor Smatrix Move antenă A-155 Radio

- Antenă Smatrix Move (livrată ca piesă de schimb)
- Permite transmisia informațiilor radio între termostat Smatrix Wave și regulator Smatrix Move

Conține:

- Antena Smatrix Move
- Cabluri de conectare
- Materiale de montaj

- Conformitate: EAC



Item no.	l mm	h mm	w mm	Frequency MHz	Cant. 2	U.A.	U.M.
1071676	220	6	20	868	21	1	buc

Uponor Smatrix Move senzor tur/retur S-152

- Senzor de tur sau retur
- Măsoară temperatura de tur sau retur a agentului termic
- Tip rezistență: NTC 10 kΩ la 25 °C
- Lungime cablu: 3m
- Clasă de protecție: IP68 II



Item no.	Dimensiune	l mm	h mm	w mm	Cant. 2	U.A.	U.M.
1071661	3m	60	30	60	63	1	buc

Uponor Smatrix Move senzor exterior/interior S-1XX

- Măsoară temperatura exterioară
- Conține materiale de montaj
- Se utilizează în combinație cu automatizările Smatrix Move sau Wave
- Conexiune wireless între senzorul exterior și unitatea de comandă prin termostatul Smatrix Wave T-163
- Clasă de protecție: IP55
- Tip rezistență: NTC 10kOhm la 25°C
- Culoare: gri deschis



Item no.	l mm	h mm	w mm	Cant. 2	U.A.	U.M.
1071671	62	35	55	45	1	buc

Smatrix Move

Uponor Smatrix modul releu H/C M-1XX

- Interfață pentru o sursă de încălzire/răcire
- Comutarea automată între răcire și încălzire a sistemului Smatrix prin semnale de la sursă
- Soclu montaj pe șină DIN, material montaj
- Contacte: 2
- Tensiune: 24VDC
- Tensiune de test: 5kV
- Clasa de protecție: IP40
- Tensiune de comutare: 380VAC, 125VDC
- Curent de comutare: 5A@250VAC, 5A@30VDC
- Material de contact: Ag+Au placat
- Gama de temperaturi: -40°C...+70°C



Item no.	Dimensiune	l mm	h mm	w mm	TA V	Cant. 2	U.A.	U.M.
1083576	24V	80	60	15	24	84	1	buc

Uponor Smatrix modul releu H/C M-1XX

- Interfață pentru o sursă de încălzire/răcire
- Comutarea automată între răcire și încălzire a sistemului Smatrix prin semnale de la sursă
- Soclu montaj pe șină DIN, material montaj
- Contacte: 2
- Tensiune: 230VDC
- Tensiune de test: 5kV
- Clasa de protecție: IP40
- Tensiune de comutare: 380VAC, 125VDC
- Curent de comutare: 5A@250VAC, 5A@30VDC
- Material de contact: Ag+Au placat
- Gama de temperaturi: -40°C...+70°C



Item no.	Dimensiune	l mm	h mm	w mm	TA V	Cant. 2	U.A.	U.M.
1083577	230V	160	85	55	230	16	1	buc

Uponor Fluvia Move PLUS servomotor 230V

- Pentru grupurile MPG si CPG



Item no.	L mm	W mm	H mm	W kg	TA V	Cant. 2	U.A.	U.M.
1119812	100	80	75	0,49	230	10	1	buc

Uponor Smatrix Move servomotor 3 puncte 230V

- Semnal 3 puncte/230V
- Pentru unitatea de comandă Smatrix Move



12.34

Item no.	l mm	h mm	w mm	TA V	Cant. 2	U.A.	U.M.
1002357	120	83	85	230		1	buc

Uponor Vario actuator NC

- actuator Vario M, S
- funcția "first open"
- înălțime: 61mm + inel adaptor
- lungimea cursei: 5mm
- cablu conectare: 2x 0.75mm²x1m



Item no.	Dimensiune	do mm	h mm	Cant. 2	U.A.	U.M.
1141677	FT 24V 1W IP54	50	83	100	1	buc

Uponor Vario PLUS actuator NC

- Indicator închis/deschis
- Temperatură maximă ambient: 60°C
- Clasa de protecție: IP54

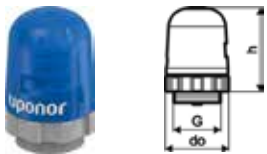

Item no.	Dimensiune	do mm	h mm	Cant. 2	U.A.	U.M.
1141679	MT 24V 1W IP54	50	83	100	1	buc

Uponor Vario actuator retrofit NC

- include 4 inele adaptoare pentru montaj, instrucțiuni de montaj
- compatibil cu distribuitoarele Vario B și 80% din distribuitoarele de la alți furnizori
- funcția "first open"
- înălțime: 61mm + inel adaptor
- lungimea cursei: 5mm
- cablu conectare: 2x 0.75mm²x1m

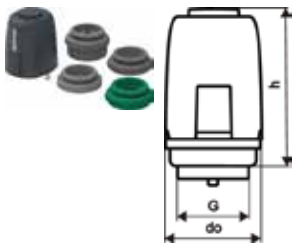

Item no.	Dimensiune	do mm	h mm	Cant. 2	U.A.	U.M.
1141681	FT 24V 1W IP54	50	83	100	1	buc

Uponor Smatrix modul releu H/C M-1XX

- Interfață pentru o sursă de încălzire/răcire
- Comutarea automată între răcire și încălzire a sistemului Smatrix prin semnale de la sursă
- Soclu montaj pe șină DIN, material montaj
- Contacte: 2
- Tensiune: 24VDC
- Tensiune de test: 5kV
- Clasa de protecție: IP40
- Tensiune de comutare: 380VAC, 125VDC
- Curent de comutare: 5A@250VAC, 5A@30VDC
- Material de contact: Ag+Au placat
- Gama de temperaturi: -40°C...+70°C



Item no.	Dimensiune	l mm	h mm	w mm	TA V	Cant. 2	U.A.	U.M.
1083576	24V	80	60	15	24	84	1	buc

Uponor Smatrix modul releu H/C M-1XX

- Interfață pentru o sursă de încălzire/răcire
- Comutarea automată între răcire și încălzire a sistemului Smatrix prin semnale de la sursă
- Soclu montaj pe șină DIN, material montaj
- Contacte: 2
- Tensiune: 230VDC
- Tensiune de test: 5kV
- Clasa de protecție: IP40
- Tensiune de comutare: 380VAC, 125VDC
- Curent de comutare: 5A@250VAC, 5A@30VDC
- Material de contact: Ag+Au placat
- Gama de temperaturi: -40°C...+70°C



Item no.	Dimensiune	l mm	h mm	w mm	TA V	Cant. 2	U.A.	U.M.
1083577	230V	160	85	55	230	16	1	buc

Uponor Smatrix senzor pardoseală S-1XX

- Se poate utiliza împreună cu termostatele Uponor Smatrix Wave/Base(Pro)
- Senzor de pardoseală / la distanță
- Lungime: 3m
- Tip senzor: NTC 10kOhm la 25°C



Item no.	l mm	h mm	w mm	Cant. 2	U.A.	U.M.
1071684	60	30	60	63	1	buc

Smatrix

Uponor Smatrix cadru montaj T-X A-1XX

- Cadru de montaj pentru termostate Smatrix
- Culoare: alb lucios (RAL9016)



Item no.	Dimensiune	l mm	h mm	w mm	Cant. 2	U.A.	U.M.
1086986	RAL9016	90	12	90	250	1	buc

Combi Port E-Pro



Uponor Combi Port E-Pro Modul termo-hidraulic UFH

Versiune UFH pentru apă caldă menajeră și încălzire directă cu racord de încălzire în pardoseală (inclusiv circuit de amestec cu pompă de circulație).

Coduri de dimensionare:

20,25 – indicație capacitate apă caldă menajeră (l/min)

CB – schimbător de căldură din oțel inoxidabil placat cu cupru pentru prepararea apei calde menajere

St – fără schimbător de căldură din oțel inoxidabil placat cu metale neferoase pentru prepararea apei calde menajere

MD – vană de control motorizată pentru apă caldă menajeră

MH – supapă de control motorizată pentru circuitul de încălzire a apartamentului

EL – limitator electronic de temperatură pentru apă caldă menajeră

MS – set de amestec cu pompă de circulație, termostat și supapă de reținere pentru circuitul de încălzire a apartamentului

BP – funcția de preîncălzire a liniilor de alimentare

IB – corp izolat complet

SS – întrerupător termostatic de siguranță pentru circuitul de încălzire a apartamentului



Item no.	Dimensiune	l mm	b mm	b1 mm	h mm	h2 mm	h3 mm	w mm	w1 mm	Cant. 2	U.A.	U.M.
1095664	20 CB MD EL MH MS BP SS IB	560	60	180	70	135	140	648	63014	1		buc
1095666	25 CB MD EL MH MS BP SS IB	560	60	180	70	135	140	648	63014	1		buc

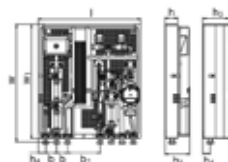

Uponor Combi Port E-Pro cabinet in wall Vario S IW

Cutie montată ascuns, inclusiv picioare



Item no.	Dimensiune	L mm	W mm	H mm	W kg	Cant. 2	U.A.	U.M.
1095690	850x750x150mm	1200	610	150	16,5	7	1	buc

Combi Port E-Pro

Uponor Combi Port E-Pro cabinet cover OW

Capac frontal pentru cutie montată aparent



Item no.	Dimensiune	l mm	h mm	w mm	Cant. 2	U.A.	U.M.
1103138	1200X750X260mm	754	247	1180	4	1	buc

Uponor Combi Port E-Pro set robineti+șină bottom

Șină de montaj, inclusiv set de robineti cu bilă preinstalate

Coduri de dimensionare:

x7/x9 – cantitate de robineti cu bilă inclusă în set (7 sau 9 buc)

DN20 – dimensiune robinet cu bilă

MT – racord filet exterior

FT – racord filet interior



Item no.	Dimensiune	L mm	W mm	H mm	W kg	Cant. 2	U.A.	U.M.
1095702	x7, DN20, MT/FT	555	110	110	3,5	30	1	buc
1095703	x9, DN20, MT/FT	555	110	110	4,3	30	1	buc

Uponor Combi Port E-Pro Connect.Pipes 2HC

Set de țevi pentru conectarea celui de-al doilea circuit de încălzire (furnizat la bucată separat), inclusiv fittinguri și cleme de țevă



Item no.	Dimensiune	G tol	I mm	b mm	b1 mm	h mm	w mm	Cant. 2	U.A.	U.M.
1095705	3/4"	3/4	176	60	127	51	280	60	1	buc

Combi Port E-Pro

Uponor Combi Port E-Pro Modul termo-hidraulic UFH-D

Varianta UFH-D cu poziție inversată a conductelor de alimentare și retur de căldură în partea stângă inferioară a HIU pentru apă caldă menajeră și încălzire directă cu racord de încălzire prin pardoseală (inclusiv circuit de amestec cu pompă de circulație).

Coduri de dimensionare:

20,25 – indicație capacitate apă caldă menajeră (l/min)

CB – schimbător de căldură din oțel inoxidabil placat cu cupru pentru prepararea apei calde menajere

St – fără schimbător de căldură din oțel inoxidabil placat cu metale neferoase pentru prepararea apei calde menajere

MD – vană de control motorizată pentru apă caldă menajeră

MH – supapă de control motorizată pentru circuitul de încălzire a apartamentului

EL – limitator electronic de temperatură pentru apă caldă menajeră

MS – set de amestec cu pompă de circulație, termostat și supapă de anti-retur pentru circuitul de încălzire a apartamentului

HA – opritor de „lovituri de berbec” pe partea apei calde menajere

BP – funcția de preîncălzire a liniilor de alimentare

IB – corp izolat complet

SS – întrerupător termostatic de siguranță pentru circuitul de încălzire a apartamentului

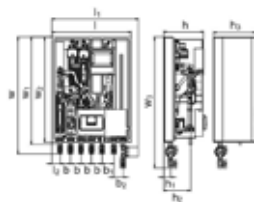

Item no.	Dimensiune	L mm	W mm	H mm	W kg	Cant. 2	U.A.	U.M.
1095783	20 CB MD EL MH MS HA BP SS IB	740	570	330	16	8	1	buc
1095785	25 CB MD EL MH MS HA BP SS IB	740	570	330	16	8	1	buc

Combi Port E-ProX



Uponor Combi Port E-ProX Modul termo-hidraulic IH

Versiune IH pentru apă caldă menajeră și sisteme de încălzire indirectă folosind al doilea schimbător de căldură cu conexiuni la circuitul de încălzire, inclusiv pompă de circulație și vas de expansiune.

- Coduri de dimensionare:

- 20-24 – capacitate apă caldă menajeră de 20 l/min în combinație cu o versiune mai mică de schimbător de căldură cu 24 plăci pentru circuitul de încălzire
- 20-40 – capacitate de apă caldă menajeră de 20 l/min în combinație cu o versiune mai mare de schimbător de căldură cu 40 de plăci pentru circuitul de încălzire
- 25-24 – capacitate apă caldă menajeră de 25 l/min în combinație cu o versiune mai mică de schimbător de căldură cu 24 plăci pentru circuitul de încălzire
- 25-40 – capacitate de apă caldă menajeră de 25 l/min în combinație cu o versiune mai mare de schimbător de căldură cu 40 de plăci pentru circuitul de încălzire
- CB – schimbător de căldură din oțel inoxidabil placat cu cupru pentru prepararea apei calde menajere
- St – fără schimbător de căldură din oțel inoxidabil placat cu metale neferoase pentru prepararea apei calde menajere
- MD – vană de control motorizată pentru apă caldă menajeră
- HA – opritor de „lovitură de berbec” pe partea de apă caldă menajeră
- EL – limitator electronic de temperatură pentru apă caldă menajeră
- MH – vană de control motorizată pentru circuitul de încălzire a apartamentului
- BP – funcția de preîncălzire a liniilor de alimentare
- SS – întrerupător termostatic de siguranță pentru circuitul de încălzire a apartamentului
- IB – corp izolat complet

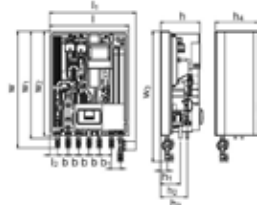

Item no.	Dimensiune	L mm	W mm	H mm	W kg	Cant. 2	U.A.	U.M.
1095787	20-24 CB MD HA EL M BP SS IB	740	570	330	19,5	8	1	buc
1095788	20-40 CB MD HA EL MH BP SS IB	740	570	330	20,5	8	1	buc
1095789	25-24 CB MD HA EL MH BP SS IB	740	570	330	19,5	8	1	buc
1095790	25-40 CB MD HA EL MH BP SS IB	740	570	330	20,5	8	1	buc

Combi Port E-INS



Uponor Combi Port E-INS Modul termo-hidraulic UFH

- Modul termic pentru producere apă caldă și încălzire
- Set de amestec secundar cu pompă circulație pentru încălzire în pardoseală și vană termostatică pentru alimentarea cu încălzire 20-50°C
- Control termostatic temperatură a.c.m. (TWB)
- Actuator 230V pe robinetul de zonă pentru conectarea la termostatul de cameră
- Control temperatură agent termic cu compensarea temperaturii exterioare, control vană cu 3 căi, orar săptămânal cu 9 programe prestabilite, logica pompei în combinație cu Uponor Smatrix Base sau controler Wave
- Senzor tur
- Senzor exterior
- Amortizor „lovituri de berbec“ pentru compensarea șocurilor hidraulice
- Regulator de presiune diferențială pe circuitul de încălzire primar



Item no.	Dimensiune	l	l1	b	h	h1	w	w1	Cant. 2	U.A.	U.M.
		mm	mm	mm	mm	mm	mm	mm			
1121435	19 CB DI TL HA MS MH ZA NC IB	390	70	50	280	67	578	560	16	1	buc

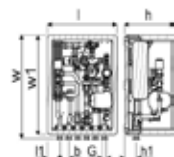

Combi Port M-XS



Uponor Combi Port M-XS Modul termo-hidraulic RC

Versiune compactă RC pentru apă caldă menajeră și încălzire directă cu racordare calorifere (fără circuit de amestec).

Coduri de dimensionare:

12, 15, 17 – indicare capacitate apă caldă menajeră (l/min)

CB – schimbător de căldură din oțel inoxidabil placat cu cupru pentru prepararea apei calde menajere

BP – funcția de preîncălzire a liniilor de alimentare

TL – limitator de temperatura termostatic pentru apă caldă menajeră cu senzor submersibil

ZV – vană de zonă în circuitul de retur al circuitului de încălzire rezidențială fără servomotor

ZM - modul de circulație pentru apă caldă menajeră cu supapă de siguranță, pompă de circulație și regulator de presiune diferențială

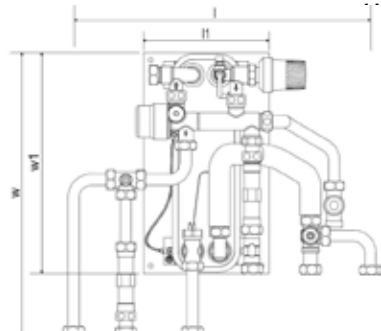

Item no.	Dimensiune	L mm	L1 mm	h mm	w mm	w1 mm	Cant. 2	U.A.	U.M.
1121005	12 CB TL ZV	495	200	159	445	350	16	1	buc
1121007	12 CB BP TL ZV ZM	505	200	159	445	350	16	1	buc
1121006	15 CB TL ZV	495	200	159	445	350	16	1	buc
21008	15 CB BP TL ZV ZM	505	200	159	445	350	16	1	buc
21009	15 CB BP DI TL ZV ZM	505	200	198	445	350	16	1	buc
37643	12 EX CB TL ZV						10	1	buc
37644	12 EX CB TL ZV ZM						10	1	buc
37645	17 EX CB TL ZV						10	1	buc
37646	17 EX CB TL ZV ZM						10	1	buc

Uponor Combi Port M-XS

Regulator de presiune diferențială și racorduri pentru instalare pe conductele circuitului de încălzire, utilizat ca accesoriu complementar pentru modulele fără reglatoare primare de presiune diferențială



Item no.	Dimensiune	L mm	W mm	H mm	W kg	Cant. 2	U.A.	U.M.
1137647	DI	178	137	104	0,5		1	buc

Combi Port M-Base



Uponor Combi Port M-Base Modul termo-hidraulic RC

Versiune RC pentru apă caldă menajeră și încălzire directă cu racord are la calorifere(fără circuit de amestec). Circuitul de amestec poate fi upgradat folosind cutia dedicată cu grupul de amestec UFH instalat (Uponor Combi Port M-Base Cabinet+manif IW-UFH). Funcția de bypass poate fi îmbunătățită folosind un accesoriu special - Uponor Combi Port M-Base Heat Bypass.

Coduri de dimensionare:

15,19 – indicație capacitate apă caldă menajeră (l/min)

CB – schimbător de căldură din oțel inoxidabil placat cu cupru pentru prepararea apei calde menajere

St – fără schimbător de căldură din oțel inoxidabil placat cu metale neferoase pentru prepararea apei calde menajere

TL – limitator de temperatură termostatic pentru apă caldă menajeră cu senzor submersibil

ZV – vană de zonă în circuitul de retur al circuitului de încălzire rezidențială fără servomotor

NI – fără izolație de țevă și/sau capac izolat



Item no.	Dimensiune	l mm	l1 mm	b mm	h mm	h1 mm	w mm	w1 mm	Cant. 2	U.A.	U.M.
1093802	15 CB TL ZV NI	556	83	65	107	35	618	600	16	1	buc
1093806	19 CB TL ZV NI	556	83	65	107	35	618	600	16	1	buc

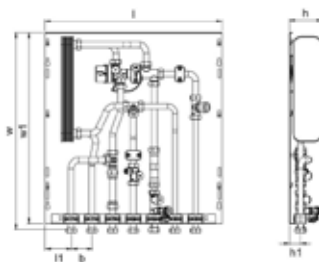

Combi Port M-Base

Uponor Combi Port M-Base cutie montaj ascuns IW-UFH

Cutie montată ascuns în perete, inclusiv picioare, colector de încălzire și șină cu robineti cu bilă preinstalați și circuit de amestec pentru extinderea Uponor Combi Port M-Base HeatInterface RC la versiunea UFH.

Coduri de dimensionare:

_HMV – set de colectoare Vario-S pentru încălzire cu _ (4,6,8) circuite de încălzire

_BV – set de _ (7,9) robinete cu bilă preinstalate pe șina de montaj din interiorul cutiei pentru conexiunile modului termo-hidraulic

MS – set de amestec cu pompă de circulație, termostat și supapă anti-retur pentru circuitul de încălzire a apartamentului

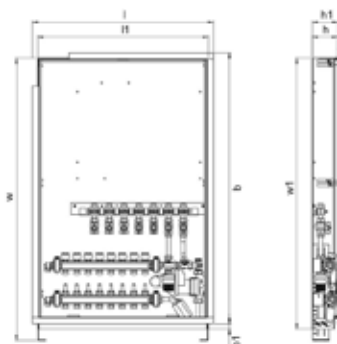

Item no.	Dimensiune	l mm	l1 mm	b mm	b1 mm	h mm	h1 mm	w mm	w1 mm	Cant. 2	U.A.	U.M.
1093823	1200x750X110mm 4HM+7BV MS	795	750	1190	23	110	135	1440	11908	1		buc
1093824	1200x750X110mm 6HM+7BV MS	795	750	1190	23	110	135	1440	11908	1		buc
1093825	1200x750X110mm 8HM+7BV MS	795	750	1190	23	110	135	1440	11908	1		buc

Combi Port M-BaseX



Uponor Combi Port M-BaseX with cabinet cover IH

Versiunea IH pentru apă caldă menajeră și sisteme de încălzire indirectă care utilizează al doilea schimbător de căldură cu conexiuni la circuitul de încălzire, inclusiv pompă de circulație și vas de expansiune montate pe partea laterală a modulului termo-hidraulic.

Coduri de dimensionare:

15, 21, 27 – indicare capacitate apă caldă menajeră (l/min)

CB – schimbător de căldură din oțel inoxidabil placat cu cupru pentru prepararea apei calde menajere

4T – 4 racorduri deasupra pentru: intrarea apei rece de la robinet, ieșirea apei calde menajere, alimentarea sursei de încălzire și conducta de retur. 2 racorduri la circuitul de încălzire a apartamentului în partea de jos (linii de alimentare și retur).

6D – toate conexiunile sistemului din partea de jos a modulului termo-hidraulic

6T – toate conexiunile sistemului din partea superioară a modulului termo-hidraulic

TL – limitator de temperatură termostatic pentru apă caldă menajeră cu senzor submersibil

ZV – vană de zonă în circuitul de retur al circuitului de încălzire rezidențială fără servomotor

ZH – ansamblu de circulație a circuitului de încălzire a apartamentului, inclusiv pompă de circulație, regulator termostatic de debit și vas de expansiune

CR – cutie metalică pentru modul vopsită în câmp electrostatic alb (RAL 9016)

NI – fără izolație pe țevă și/sau capac izolat

NC – fără ieșire de apă rece de la modulul termo-hidraulic



Item no.	Dimensiune	G	I	I1	I2	b1	h	h1	w	Cant. 2	U.A.	U.M.
		tol	mm	mm	mm	mm	mm	mm	mm			
1103008	27 CB 6D TL ZV ZH CR NI NC									3	1	buc

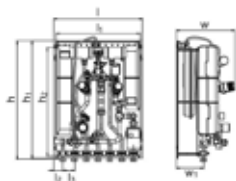

Combi Port M-BaseX

Uponor Combi Port M-BaseX ball valve rail down bottom

Șină pentru montaj inferior, inclusiv set de robineteți cu bilă preinstalați pentru modulul termo-hidraulic

Coduri de dimensionare:

x6 – cantitate de robineteți cu bilă incluși în set (6 buc)

DN20 – dimensiune robinet cu bilă

MT – racord filet exterior

FT – racord filet interior



Item no.	Dimensiune	l	l1	l2	l3	h	h1	h2	h3	w	w1	Cant. 2	U.A.	U.M.
1095657	x6, DN20, MT/FT	490	470	10	107	130	64	52	6	71	28	50	1	buc

Combi Port M-Pro



Uponor Combi Port M-Pro Modul termo-hidraulic UFH

- Schimbator de căldură foarte eficient
- Limitator de temperatură apă caldă de consum
- Robinet reglaj (temperatură constantă) pentru încălzirea prin pardoseală

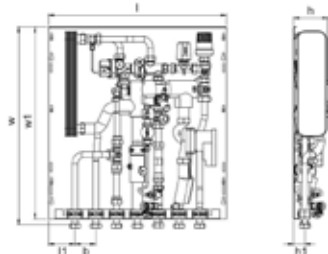

Item no.	Dimensiune	G tol	l mm	l1 mm	b mm	b1 mm	b2 mm	h mm	h1 mm	h2 mm	k mm	w mm	w1 mm	Cant. 2	U.A.	U.M.
1093787	15 CB BP MS UL TL SS ZA		556	83	65			107	35			618	60016	1		buc
1093788	15 CB BP MS UL TL SS ZA 2C		556	33	65	50		107	35			618	60016	1		buc
1128852	15 St BP DT ZM MS UL SS ZA 2C	3/4	556	33		50	65	123	35	75	538	628		10	1	buc
1093791	19 CB BP MS UL TL SS ZA		556	83	65			107	35			618	60016	1		buc
1093792	19 CB BP MS UL TL SS ZA 2C		556	33	65	50		107	35			618	60016	1		buc
1128853	19 St BP DT ZM MS UL SS ZA 2C													10	1	buc

Uponor Combi Port M-Pro Modul termo-hidraulic RC

- Schimbator de căldură foarte eficient
- Control presiune diferențială pe primar
- Robinet reglaj pe secundar

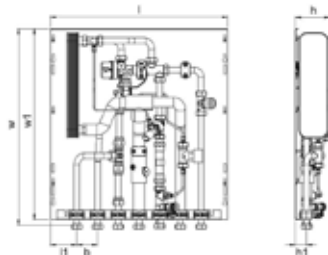

Item no.	Dimensiune	G tol	l mm	l1 mm	l2 mm	b mm	b1 mm	b2 mm	h mm	h1 mm	h2 mm	k mm	w mm	w1 mm	Cant. 2	U.A.	U.M.
1093770	15 CB BP DT TL		556	83		65			108	35			618	60016	1		buc
1093772	15 CB BP DT TL RL		556	83		65			108	35			618	60016	1		buc
1128854	15 St BP DI ZM ZV	3/4	556	33	83		50	65	110	35	75	538	627		10	1	buc
1093774	19 CB BP DT TL		556	83		65			108	35			618	60016	1		buc
1093776	19 CB BP DT TL RL		556	83		65			108	35			618	60016	1		buc
1128855	19 St BP DI ZM ZV													10	1	buc	

Combi Port M-Pro

Uponor Combi Port M-Pro cutie montaj ascuns IW

Cutie cu montaj ascuns, inclusiv picioare, distribuitor și șină cu robinete cu bilă preinstalate

Coduri de dimensionare:

_HMV – set de colectoare Vario-S pentru încălzire cu _ (4,6,8,10) circuite de încălzire

_BV – set de _ (7,9) robinete cu bilă preinstalați pe șina de montaj din interiorul cutiei pentru conexiunile modului termo-hidraulic



Item no.	Dimensiune	l mm	l1 mm	b mm	b1 mm	h mm	h1 mm	w mm	w1 mm	Cant. 2	U.A.	U.M.
1093815	1200x750X110mm 4HM+9BV	795	750	1190	23	110	135	1440	11908	1		buc
1093816	1200x750X110mm 6HM+9BV	795	750	1190	23	110	135	1440	11908	1		buc
1093817	1200x750X110mm 8HM+9BV	795	750	1190	23	110	135	1440	11908	1		buc
1093818	1200x750X110mm 10HM+9BV	795	750	1190	23	110	135	1440	11908	1		buc

Uponor Combi Port M-Pro cutie montaj ascuns IW

- Cutie distribuitor cu cadru și ușă pentru montaj ascuns
- Reglaj pe înălțime pentru o grosime de pardoseală de max. 200mm
- Oțel galvanizat
- Culoare albă (RAL 9016), încuietore ușă

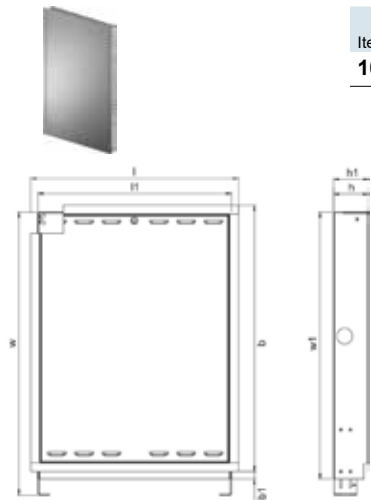

Item no.	Dimensiune	l mm	l1 mm	l2 mm	b mm	b1 mm	b2 mm	h mm	h1 mm	h2 mm	w mm	w1 mm	Cant. 2	U.A.	U.M.
1093809	840x610x110mm	655	610		839	23		110	135		1090	8408	1		buc

Combi Port M-Pro

Uponor Combi Port M-Pro cutie montaj aparent OW

- Cutie distribuitor cu cadru și ușă pentru montaj ascuns
- Oțel galvanizat
- Culoare albă (RAL 9016), încuietoare ușă



Item no.	Dimensiune	l mm	h mm	w mm	Cant. 2	U.A.	U.M.
1093810	800x600x165mm	600	165	800	1	1	buc

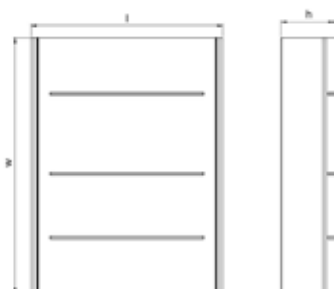

Uponor Combi Port M-Pro ventil RTB circ.2 înc. 2HC

- Limitator temperatură retur RTB pt. cel de-al doilea Circuit de încălzire



Item no.	L mm	W mm	H mm	W kg	Cant. 2	U.A.	U.M.
1094561	200	150	100	1,4	30	1	buc

Combi Port M-ProX



Uponor Combi Port M-ProX with cabinet cover IH

Versiunea IH pentru apă caldă menajeră și sisteme de încălzire indirectă care utilizează al doilea schimbător de căldură cu conexiuni la circuitul de încălzire, inclusiv pompă de circulație și rezervor de expansiune montate pe partea laterală a modului termo-hidraulic.

Coduri de dimensionare:

15, 21 – indicare capacitate apă caldă menajeră (l/min)

CB – schimbător de căldură din oțel inoxidabil placat cu cupru pentru prepararea apei calde menajere

BP – funcția de preîncălzire a liniilor de alimentare

DI – regulator primar de presiune diferențială la intrarea modului termo-hidraulic

TL – limitator de temperatură termostatic pentru apă caldă menajeră cu senzor submersibil

ZH – ansamblu de circulație a circuitului de încălzire a apartamentului, inclusiv pompă de circulație, regulator termostatic de debit și vas de expansiune

CR – cutie metalică pentru modul vopsită în câmp electrostatic alb (RAL 9016)

NI – fără izolație pe țeavă și/sau capac izolat

NC – fără ieșire de apă rece de la modulul termo-hidraulic



Item no.	Dimensiune	I	I1	I2	I3	b	h	h1	w	w1	Cant. 2	U.A.	U.M.
		mm	mm	mm	mm	mm	mm	mm	mm	mm			
1095636	15 CB BP DI TL ZH CR NI NC	436	68	168	30	50	251	39	747	6483	1		buc
1095637	21 CB BP DI TL ZH CR NI NC	436	68	168	30	50	251	39	747	6483	1		buc

Uponor Combi Port M-ProX ball valve rail top top

Șină pentru montaj superior, inclusiv set de robineteți cu bilă preinstalați pentru modulul termo-hidraulic

Coduri de dimensionare:

x6 – cantitate de robineteți cu bilă incluși în set (6 buc)

DN20 – dimensiune robinet cu bilă

MT – racord filet exterior

FT – racord filet interior



Item no.	Dimensiune	I	I1	I2	I3	h	h1	h2	w	w1	Cant. 2	U.A.	U.M.
		mm	mm	mm	mm	mm	mm	mm	mm	mm			
1095658	x6, DN20, MT/FT	475	138	50	20	130	53	14	40	83	50	1	buc

Uponor Combi Port M-ProX flushing bypass top

Funcția de preîncălzire a liniilor de alimentare cu linie de bypass (furnizată cu pierdere) pentru instalarea cu modulul termo-hidraulic Combi Port M-ProX.



Item no.	L	W	H	W	Cant. 2	U.A.	U.M.
	mm	mm	mm	kg			
1095687	220	160	100	1	80	1	buc

Combi Port M-INS



Uponor Combi Port M-INS Modul termo-hidraulic UFH

- Modul termic pentru producere apă caldă și încălzire
- Set de amestec secundar cu pompă circulație pentru încălzire în pardoseală și vană termostatică pentru alimentarea cu încălzire 20-50°C
- Actuator 230V pe robinetul de zonă pentru conectarea la termostatul de cameră
- Regulator de presiune diferențială pe circuitul de încălzire primar

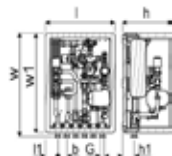

Item no.	Dimensiune	l mm	l1 mm	b mm	h mm	h1 mm	w mm	w1 mm	Cant. 2	U.A.	U.M.
1121433	19 CB DI MS ZA NC IB	390	70	50	280	67	578	56016	1		buc
1121432	19 CB BP DI MS ZS ZA NC IB	390	70	50	280	67	578	56016	1		buc
1121434	19 CB DI TL HA MS ZV NC IB	390	70	50	280	67	578	56016	1		buc

Uponor Combi Port M-INS Modul termo-hidraulic RC

- Modul termic pentru producere apă caldă și încălzire
- Control termostatic temperatură a.c.m. (TWB)
- Actuator 230V pe robinetul de zonă pentru conectarea la termostatul de cameră
- Regulator de presiune diferențială pe circuitul de încălzire primar

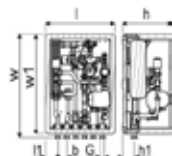

Item no.	Dimensiune	l mm	l1 mm	b mm	h mm	h1 mm	w mm	w1 mm	Cant. 2	U.A.	U.M.
1121436	19 CB DI TL ZA NC IB	390	70	50	280	67	578	56016	1		buc
1121437	19 CB BP DI TL ZS ZA NC IB	390	70	50	280	67	578	56016	1		buc
1121438	19 CB BP DI TL HA ZV NC IB	390	70	50	290	67	578	56016	1		buc

Combi Port Gen



Uponor Combi Port Gen ball valve

Seturi de robineti cu bilă pentru instalațiile termice

Coduri de dimensionare:

x_ – cantitatea de robineti cu bilă inclusă în set (_ buc)

DN20 – dimensiune robinet cu bilă

MT – racord filet tată

FT – racord filet interior

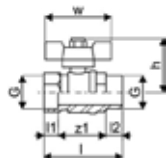

Item no.	Dimensiune	G	G1	I	I1	I2	z	h	w	z1	Cant. 2	U.A.	U.M.
		tol	tol	mm	mm	mm	mm	mm	mm	mm			
1103009	x2, DN20, MT/FT										180	1	buc
1121010	x4, DN20, MT/FT										20	1	Set
1103010	x6, DN20, MT/FT										100	1	buc
1121011	x7, DN20, MT/FT										20	1	Set

Uponor Combi Port Gen set bypass coloane TTV Riser

- Set accesorii bypass TTV pentru Combi Port Base



Item no.	Dimensiune	L	W	H	W	Cant. 2	U.A.	U.M.
		mm	mm	mm	kg			
1093827	3/4"	100	200	80	1,1	30	1	buc

Aqua Port M-INS



Uponor Aqua Port M-INS Modul termo-hidraulic DHW

- Modul termic pentru producere apă caldă
- Control termostatic temperatură a.c.m. (TWB)
- Amortizor „lovituri de berbec“ pentru compensarea șocurilor hidraulice



Item no.	Dimensiune	l	l1	b	h	h1	w	w1	Cant. 2	U.A.	U.M.
		mm	mm	mm	mm	mm	mm	mm			
1121439	19 CB TL HA NC IB	390	70	50	280	67	578	560	16	1	buc

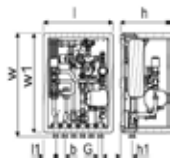

Aqua Pipe



Fabricate din polietilenă de înaltă densitate de cea mai bună calitate, țevile Uponor Aqua Pipe sunt dezvoltate special pentru instalații de apă potabilă rece sau caldă.

Avantaje

Calitate certificată
Rezistent la coroziune
Memorie termică
Ușoară și foarte flexibilă
Durată lungă de viață



Specificații

- Țeava este realizată din polietilenă reticulată cu peroxid (PE-Xa) conform EN ISO 15875
- Domeniu de utilizare - clasa 2 - Alimentări cu apă caldă
- Clasa de rezistență la foc E conform EN 13501-1
- Tuburile de protecție sunt realizate din HDPE

Aplicații

- Alimentări cu apă: Temperatura operativă de lucru în regim permanent este cuprinsă între 0°C to 70°C, la presiunea maximă de 10 bar. Temperatura de lucru în regim de avarie este de 95°C pentru o perioadă de 100 ore de funcționare.

Uponor Aqua Pipe țeavă PE-Xa natur, colac PN10

- Presiune de lucru 10 bar
- Colaci

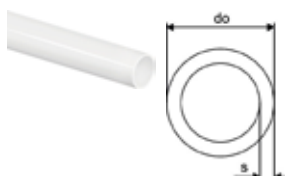

Item no.	Dimensiune	do mm	s mm	culoare	p bar	Cant. 2	U.A.	U.M.
1022682	16x2,2 100m	16	2,2	natural	10	1100	100	m
1001201	20x2,8 50m	20	2,8	natural	10	550	50	m
1001202	25x3,5 50m	25	3,5	natural	10	400	50	m
1001203	32x4,4 50m	32	4,4	natural	10	350	50	m
1008963	40x5,5 50m	40	5,5	natural	10	350	50	m
1008964	50x6,9 50m	50	6,9	natural	10		50	m

Uponor Aqua Pipe țeavă PE-Xa natur, bară PN10 S

- Presiune de lucru 10 bar
- Bare

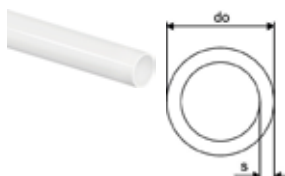

Item no.	Dimensiune	do mm	s mm	culoare	p bar	Cant. 2	U.A.	U.M.
1001206	32x4,4 6m	32	4,4	natural	10	1080	12	m
1033864	40x5,5 6m	40	5,5	natural	10	840	6	m
1033865	50x6,9 6m	50	6,9	natural	10	660	6	m
1023122	63x8,6 6m	63	8,6	natural	10	420	6	m

Aqua Pipe

Uponor Aqua Pipe Blue țeavă PE-Xa în copex white/blue

- 100% pe bază de bio PEX (Mass Balance) certificat de ISCC
- Presiune de lucru 10 bar
- Colaci
- Țeavă în copex

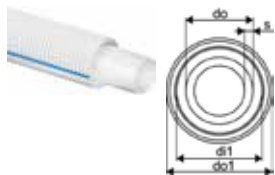

Item no.	Dimensiune	di mm	do mm	do1 mm	s mm		Cant. 2	U.A.	U.M.
1126543	16x2,2 25/20 200m	20	16	25	2,2		200	200	m

Uponor Aqua Pipe țeavă PE-Xa în copex black

- Presiune de lucru 10 bar
- Colaci
- Țeavă în copex

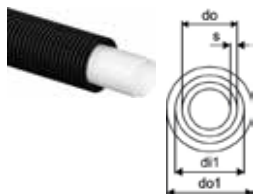

Item no.	Dimensiune	di mm	do mm	do1 mm	s mm	culoare	p bar	Cant. 2	U.A.	U.M.
1008993	16x2,2 25/20 50m	20	16	25	2,2	negru	10	550	50	m
1008994	20x2,8 28/23 50m	23	20	28	2,8	negru	10	400	50	m
1008995	25x3,5 34/28 50m	28	25	34	3,5	negru	10	300	50	m

Radi Pipe



Fabricate din polietilenă de înaltă densitate de cea mai bună calitate, țevile Uponor Radi Pipe sunt dezvoltate special pentru conectarea radiatoarelor, ventilo-convectoarelor sau a coloanelor de alimentare în

sistemele de încălzire și răcire.

Avantaje

Calitate certificată
Memorie termică
Ușoară și foarte flexibilă
Barieră de oxigen
Durată lungă de viață



Specificații

- Țeava este realizată din polietilenă reticulată cu peroxid (PE-Xa) conform EN ISO 15875
- Strat din etilvinilalcool (EVOH) care formează o barieră de oxigen, conform DIN 4726
- Domeniu de utilizare - clasa 5 - Temperatură ridicată pentru încălzirea cu radiatoare
- Clasa de rezistență la foc E conform EN 13501-1

Aplicații

- Încălzire: Temperatura operativă de lucru în regim permanent ajunge la 80°C, la presiunea maximă de 10 bar. Temperatura de lucru în regim de avarie este de 100°C pentru o perioadă de 100 ore de funcționare.

Uponor Radi Pipe PE-Xa natur, colac PN6

- Presiune de lucru 6 bar
- Colaci

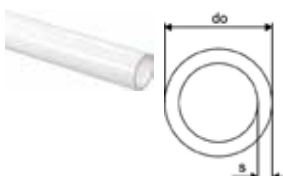

Item no.	Dimensiune	do mm	s mm	culoare	p bar	Cant. 2	U.A.	U.M.
1022689	25x2,3 50m	25	2,3	natural	6	450	50	m
1001220	32x2,9 50m	32	2,9	natural	6	550	50	m
1008979	40x3,7 50m	40	3,7	natural	6	350	50	m
1008980	50x4,6 50m	50	4,6	natural	6	350	50	m
1008981	63x5,8 50m	63	5,8	natural	6	50	50	m
1008982	75x6,8 50m	75	6,9	natural	6	50	50	m

Uponor Radi Pipe PE-Xa natur, bară PN6 S

- Presiune de lucru 6 bar
- Bare de 6 m



Item no.	Dimensiune	do mm	s mm	culoare	p bar	Cant. 2	U.A.	U.M.
1001221	25x2,3 6m	25	2,3	natural	6	12	6	m
1001222	32x2,9 6m	32	2,9	natural	6	12	6	m
1008939	40x3,7 6m	40	3,7	natural	6	840	6	m
1008940	50x4,6 6m	50	4,6	natural	6	660	6	m
1008941	63x5,8 6m	63	5,8	natural	6	420	6	m
1008864	75x6,8 6m	75	6,8	natural	6	6	6	m
1008874	90x8,2 6m	90	8,2	natural	6	6	6	m
1008879	110x10,0 6m	110	10,0	natural	6	6	6	m

Radi Pipe

Uponsor Radi Pipe țeavă PE-Xa în copex red

- Țeava este realizată din polietilenă reticulată cu peroxid (PE-Xa) conform EN ISO 15875
- Strat din etilvinilalcool (EVOH) care formează o barieră de oxigen, conform DIN 4726
- Domeniu de utilizare - clasa 5 - Temperatură ridicată pentru încălzirea cu radiatoare
- Clasa de rezistență la foc E conform EN 13501-1
- Tuburile de protecție sunt realizate din HDPE
- Încălzire: Temperatura operativă de lucru în regim permanent ajunge la 80°C, la presiunea maximă de 10 bar. Temperatura de lucru în regim de avarie este de 100°C pentru o perioadă de 100 ore de funcționare.
- Instalații sigure de alimentare cu apă cu posibilitatea înlocuirii țevilor în caz de avarie.
- Presiune de lucru 6 bar
- Colaci

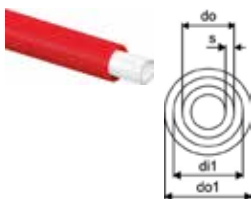

Item no.	Dimensiune	di1 mm	do mm	do1 mm	s mm	culoare	p bar	Cant. 2	U.A.	U.M.
1008388	16x2,0 25/20 50m	20	16	25	2	roșu	6	550	50	m
1042149	20x2,0 28/23 50m	23	20	28	2	roșu	6	400	50	m

Uponsor Radi Pipe țeavă PE-Xa în copex black

- Țeava este realizată din polietilenă reticulată cu peroxid (PE-Xa) conform EN ISO 15875
- Strat din etilvinilalcool (EVOH) care formează o barieră de oxigen, conform DIN 4726
- Domeniu de utilizare - clasa 5 - Temperatură ridicată pentru încălzirea cu radiatoare
- Clasa de rezistență la foc E conform EN 13501-1
- Tuburile de protecție sunt realizate din HDPE
- Încălzire: Temperatura operativă de lucru în regim permanent ajunge la 80°C, la presiunea maximă de 10 bar. Temperatura de lucru în regim de avarie este de 100°C pentru o perioadă de 100 ore de funcționare.
- Instalații sigure de alimentare cu apă cu posibilitatea înlocuirii țevilor în caz de avarie.
- Presiune de lucru 6 bar
- Colaci

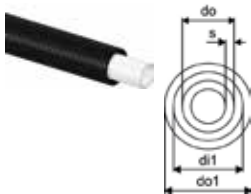

Item no.	Dimensiune	di1 mm	do mm	do1 mm	s mm	culoare	p bar	Cant. 2	U.A.	U.M.
1072092	25x2,3 34/28 50m	28	25	34	2,3	negru	6	300	50	m

Combi Pipe

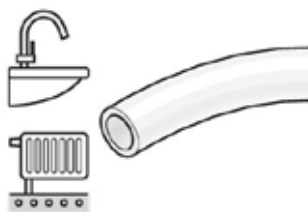

Uponor Combi Pipe combină caracteristicile țevelor Uponor Aqua Pipe și Uponor Radi Pipe într-una singură. Se poate utiliza atât în sistemele de încălzire cât și în sistemele de apă rece/caldă.

Avantaje

Calitate certificată
Fără coroziune#Memorie termică
Ușoară și foarte flexibilă
Barieră de oxigen
Țeavă universală instalații termice și sanitare



Specificații

- Țeava este realizată din polietilenă reticulată cu peroxid (PE-Xa) conform EN ISO 15875
- Strat din etilvinilalcool (EVOH) care formează o barieră de oxigen, conform DIN 4726
- Domeniu de utilizare - clasa 2 - Alimentări cu apă caldă
- Domeniu de utilizare - clasa 4 - încălzire prin pardoseală și temperatură joasă pentru încălzirea cu radiatoare
- Domeniu de utilizare - clasa 5 - Temperatură ridicată pentru încălzirea cu radiatoare
- Clasa de rezistență la foc E conform EN 13501-1

Aplicații

- Alimentări cu apă: Temperatura operativă de lucru în regim permanent este cuprinsă între 0°C to 70°C, la presiunea maximă de 10 bar. Temperatura de lucru în regim de avarie este de 95°C pentru o perioadă de 100 ore de funcționare.
- Încălzire prin pardoseală și radiatoare de joasă temperatură
- Încălzire: Temperatura operativă de lucru în regim permanent ajunge la 80°C, la presiunea maximă de 10 bar. Temperatura de lucru în regim de avarie este de 100°C pentru o perioadă de 100 ore de funcționare.

Uponor Combi Pipe preizolată PN10, grey

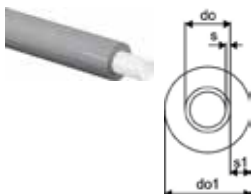

Item no.	Dimensiune	do	do1	s	s1	Cant. 2	U.A.	U.M.
		mm	mm	mm	mm			
1105799	16x2,2 6mm 31x6 50m	16	31	2,2	6	750	50	m
1105800	20x2,8 9mm 41x9 50m	20	41	2,8	9	450	50	m
1105801	25x3,5 9mm 46x9 25m	25	46	3,5	9	300	25	m

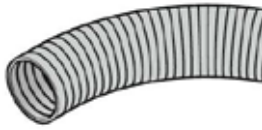

Uponor Teck sunt tuburi de protecție gofrate (copex) destinate protecției țevilor de PEX sau Multistrat. Tuburile pot fi utilizate în sistemele interioare de încălzire/răcire sau de apă rece/caldă potabilă.

Avantaje

Pentru sisteme sigure de alimentare
Calitate certificată
Protejează țeava interioară mai ales în fază de montaj
Cod de culoare pentru identificare ușoară



Specificații

- Tub de protecție gofrat din polietilenă de înaltă densitate (HDPE)
- Clasa de rezistență la foc E conform EN 13501-1
- Livrat în colaci

Aplicații

- Utilizat în sistemele "țeavă în țeavă" pentru a proteja țeava de lovitură mecanică și pentru posibilitatea de schimbare ulterioară a țevii în caz de nevoie.

Uponor Teck tub de protecție (copex) red

rosu

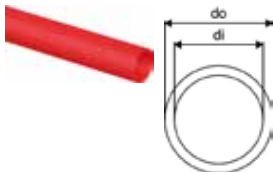

Item no.	Dimensiune	di mm	do mm	culoare	Cant. 2	U.A.	U.M.
1012858	25/20 50m	20	25	roșu	2500	50	m
1012862	28/23 50m	23	28	roșu	2000	50	m

Uponor Teck tub de protecție (copex) blue

albastru

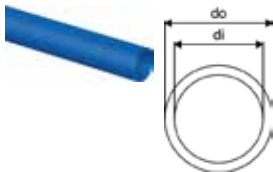

Item no.	Dimensiune	di mm	do mm	culoare	Cant. 2	U.A.	U.M.
1012859	25/20 50m	20	25	albastru	2500	50	m
1012863	28/23 50m	23	28	albastru	2000	50	m

Uponor Teck tub de protecție (copex) black

negru

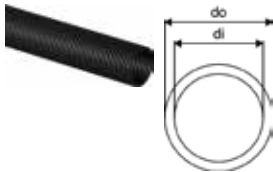

Item no.	Dimensiune	di mm	do mm	culoare	Cant. 2	U.A.	U.M.
1012860	25/20 50m	20	25	negru	2500	50	m
1012864	28/23 50m	23	28	negru	2000	50	m
1012869	35/29 50m	29	35	negru	1400	50	m
1012872	43/36 25m	36	43	negru	600	25	m
1023127	54/48 25m	48	54	negru	600	25	m

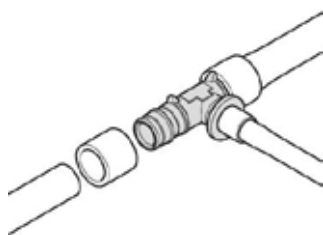

Q&E este un sistem de conectare inovativ de la Uponor care permite utilizarea efectului de auto-strângere a țevii pentru o instalare rapidă. O gamă largă de fittinguri și accesorii Q&E vă oferă un sistem

complet, flexibil și sigur – care se instalează ușor și cu costuri minime. Rezistența la coroziune este un punct forte mai ales în instalațiile cu montaj ascuns.

Avantaje

Conectare bazată pe elasticitatea țevii PE-Xa
 Rezistent la coroziune
 Sistem sigur de racordare prin expandare
 Pierderi de presiune minime
 Inele Q&E cu design ergonomic și identificare ușoară



Specificații

Inele și fittinguri Q&E pentru țevile Uponor PE-Xa
 Fittingurile metalice sunt fabricate din alamă de înaltă calitate
 Fittingurile din plastic sunt fabricate din polifenilsulfon
 Inelele Q&E trebuie comandate separat dacă nu este specificat altfel

Aplicații

Dacă nu este specificat altfel:
 - Filete interioare și exterioare conform EN 10226-1

Uponor Q&E inel Evolution white

- Forma conică

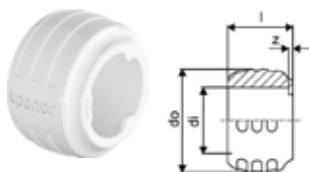

Item no.	Dimensiune	di mm	l mm	do mm	z mm	culoare	p bar	Cant. 2	U.A.	U.M.
1057453	16	16,2	16	25,3	1	alb	6+10	900	20	buc
1057454	20	20,2	20	29,2	1	alb	6+10	520	20	buc
1057455	25	25,3	25	34,6	1	alb	6+10	300	20	buc
1057456	32	32,4	32	41,8	1	alb	6+10	150	10	buc

Uponor Q&E inel Evolution red

- Forma conică
 - Cu opritor
 - Material PE

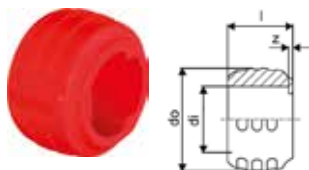

Item no.	Dimensiune	di mm	l mm	do mm	z mm	culoare	p bar	Cant. 2	U.A.	U.M.
1058010	16	16,2	16	25,3	1	roșu	6+10	900	20	buc
1058011	20	20,2	20	29,2	1	roșu	6+10	520	20	buc
1058012	25	25,3	25	34,6	1	roșu	6+10	300	20	buc

Uponor Q&E inel Evolution blue

- Forma conică

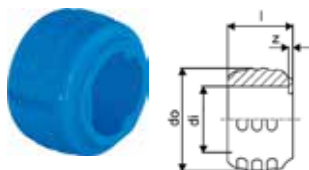

Item no.	Dimensiune	di mm	l mm	do mm	z mm	culoare	p bar	Cant. 2	U.A.	U.M.
1058013	16	16,2	16	25,3	1	albastru	6+10	900	20	buc
1058014	20	20,2	20	29,2	1	albastru	6+10	520	20	buc
1058015	25	25,3	25	34,6	1	albastru	6+10	300	20	buc

Uponor Q&E inel cu opritor natural

- Cu opritor
- Material PE

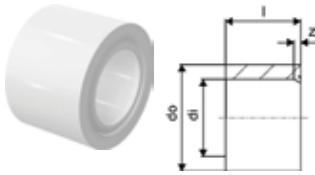

Item no.	Dimensiune	di mm	l mm	do mm	z mm	culoare	p bar	Cant. 2	U.A.	U.M.
1045464	40	40,8	41	50,2	3	natural	6+10	80	5	buc
1045489	50	51	50	63	4	natural	6+10	70	5	buc
1045490	63	64,3	63	75,7	4	natural	6+10	35	5	buc
1085087	75	76,3	76	88,3	4	natural	6+10	18	2	buc

Uponor Q&E distribuitor cruce PPSU

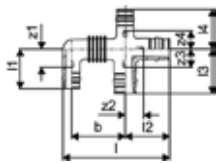

Item no.	Dimensiune	l mm	l1 mm	l2 mm	l3 mm	b mm	z1 mm	z2 mm	z3 mm	z4 mm	ieșiri p - bar	Cant. 2	U.A.	U.M.
1008722	20 1x20+2x16 c/c45mm	90	34	38	38	45	16	16	16	16	3	6+1015	1	buc
1008723	20 1x20+3x16 c/c45mm	90	34	38	34	45	16	16	16	16	4	6+1015	1	buc
1008724	25 1x20+2x16 c/c45	97	34	45	38	45	16	18	16	16	3	6+1015	1	buc
1008725	25 1x20+3x16 c/c45	97	34	45	34	45	16	16	16	16	4	6+1015	1	buc

Uponor Q&E distribuitor FE PPSU

- Conexiune principală 3/4" țoli
- Conexiune ieșiri Q&E
- Fabricat din PPSU

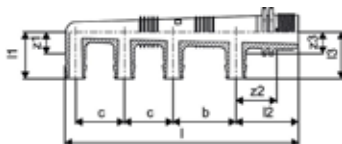

Item no.	Dimensiune	l mm	l1 mm	l2 mm	l3 mm	b mm	b1 mm	z1 mm	z2 mm	z3 mm	ieșiri p - bar	Cant. 2	U.A.	U.M.
1008714	G3/4"MT 3x16 c/c45+35mm	133	34	45	34	45	35	16	29	16	3	6+1010	1	buc
1008715	G3/4"MT 4x16 c/c45+2x35mm	168	34	45	34	45	35	16	29	16	4	6+1010	1	buc

Uponor Q&E racord filet ext. PPSU

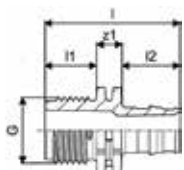

Item no.	Dimensiune	G tol	l mm	l1 mm	l2 mm	z1 mm	p bar	Cant. 2	U.A.	U.M.
1008661	16-G1/2"MT	1/2	42	16	18	8	6+10	90	5	buc
1008662	20-G1/2"MT	1/2	46	16	22	8	6+10	80	5	buc
1008663	20-G3/4"MT	3/4	48	18	22	8	6+10	60	5	buc
1008664	25-G3/4"MT	3/4	54	18	28	8	6+10	50	5	buc
1008665	25-G1"MT	1	58	23	28	8	6+10	40	5	buc

Uponor Q&E record filet int. PPSU

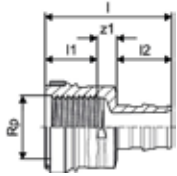

Item no.	Dimensiune	Rp tol	l1 mm	l2 mm	z1 mm	IG tol	p bar	Cant. 2	U.A.	U.M.
1042329	16-Rp1/2"FT	1/2	42	17	18	7	1/2 6+10	80	5	buc
1042331	20-Rp3/4"FT	3/4	47	18	22	8	3/4 6+10	50	5	buc
1042332	25-Rp3/4"FT	3/4	52	18	28	6	6+10	40	5	buc

Uponor Q&E cot 90° PPSU

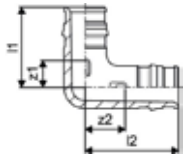

Item no.	Dimensiune	l1 mm	l2 mm	z1 mm	z2 mm	p bar	Cant. 2	U.A.	U.M.
1008679	16-16	27	32	9	13	6+10	100	5	buc
1008680	20-20	34	39	12	16	6+10	40	5	buc
1008681	25-25	42	47	14	19	6+10	25	5	buc
1001245	32-32	53	59	18	23	6+10	10	1	buc
1008683	40-40	65	74	21	29	6+10	10	1	buc
1042859	50-50	83	98	29	44	6+10	5	1	buc
1042858	63-63	100	112	33	44	6+10	3	1	buc
1085080	75-75	149	149	64	65	6+10	2	1	buc

Uponor Q&E cot 90° cu filet ext. PPSU

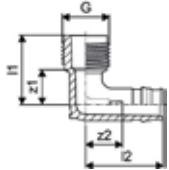

Item no.	Dimensiune	G tol	l1 mm	l2 mm	z1 mm	z2 mm	p bar	Cant. 2	U.A.	U.M.
1008666	16-G1/2"MT	1/2	31	34	15	16	6+10	80	5	buc
1008667	20-G1/2"MT	1/2	31	38	15	16	6+10	60	5	buc
1008668	25-G3/4"MT	3/4	36	42	18	15	6+10	40	5	buc

Uponor Q&E cot 90° cu filet int. PPSU

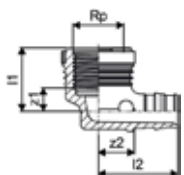

Item no.	Dimensiune	Rp tol	l1 mm	l2 mm	z1 mm	z2 mm	p bar	Cant. 2	U.A.	U.M.
1042334	16-Rp1/2"FT	1/2	27	33	10	15	6+10	50	5	buc
1042335	20-Rp1/2"FT	1/2	27	38	9	16	6+10	50	5	buc
1042336	20-Rp3/4"FT	3/4	30	41	12	19	6+10	40	5	buc
1042337	25-Rp3/4"FT	3/4	32	47	14	19	6+10	35	5	buc

Uponor Q&E niplu egal PPSU

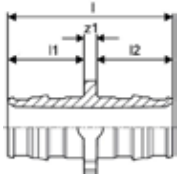

Item no.	Dimensiune	l mm	l1 mm	l2 mm	z1 mm	p bar	Cant. 2	U.A.	U.M.
1008669	16-16	39	18	18	3	6+10	100	5	buc
1008932	20-20	47	22	22	3	6+10	80	5	buc
1008671	25-25	58	28	28	3	6+10	50	5	buc
1001235	32-32	73	35	35	3	6+10	15	1	buc
1008673	40-40	90	44	44	3	6+10	10	1	buc
1042866	50-50	113	54	54	5	6+10	10	1	buc
1042865	63-63	141	68	68	6	6+10	5	1	buc
1085084	75-75	179	86	86	7	6+10	10	1	buc

Uponor Q&E niplu redus PPSU

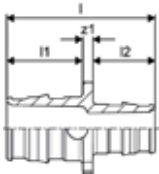

Item no.	Dimensiune	l mm	l1 mm	l2 mm	z1 mm	p bar	Cant. 2	U.A.	U.M.
1008674	20-16	43	22	18	3	6+10	100	5	buc
1008675	25-16	49	28	18	3	6+10	40	5	buc
1008676	25-20	53	22	28	3	6+10	40	5	buc
1001240	32-25	66	28	35	3	6+10	20	1	buc
1008678	40-32	82	35	44	3	6+10	10	1	buc
1042879	50-32	94	54	35	5	6+10	10	1	buc
1042867	50-40	103	54	44	5	6+10	10	1	buc
1042877	63-50	128	68	54	6	6+10	5	1	buc
1085085	75-63	160	86	68	7	6+10	10	1	buc

Uponor Q&E teu egal PPSU

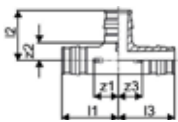

Item no.	Dimensiune	l1 mm	l2 mm	l3 mm	z1 mm	z2 mm	z3 mm	p bar	Cant. 2	U.A.	U.M.
1008684	16-16-16	32	27	32	14	10	14	6+10	60	5	buc
1008685	20-20-20	39	34	39	17	12	17	6+10	30	5	buc
1008686	25-25-25	47	42	47	20	15	20	6+10	20	5	buc
1001250	32-32-32	59	53	59	24	18	24	6+10	10	1	buc
1008688	40-40-40	74	65	74	30	22	30	6+10	5	1	buc
1042861	50-50-50	92	83	92	38	29	38	6+10	3	1	buc
1042860	63-63-63	112	102	112	44	5	44	6+10	2	1	buc
1085081	75-75-75	156	123	156	70	37	70	6+10	2	1	buc

Uponor Q&E teu redus PPSU

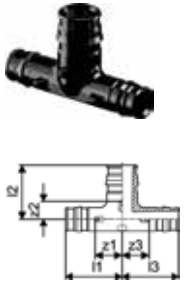

Item no.	Dimensiune	l1 mm	l2 mm	l3 mm	z1 mm	z2 mm	z3 mm	p bar	Cant. 2	U.A.	U.M.
1008710	16-20-16	35	33	35	17	11	17	6+10	40	5	buc
1008700	20-16-16	36	29	32	14	11	14	6+10	40	5	buc
1008689	20-16-20	36	29	36	14	11	14	6+10	40	5	buc
1008697	20-20-16	36	34	32	14	12	14	6+10	40	5	buc
1008711	20-25-20	42	40	42	20	12	20	6+10	25	5	buc
1008702	25-16-16	41	32	32	14	14	14	6+10	25	5	buc
1008699	25-16-20	41	32	36	14	14	14	6+10	25	5	buc
1008690	25-16-25	41	32	41	14	14	14	6+10	25	5	buc
1008701	25-20-16	44	37	35	17	15	17	6+10	25	5	buc
1008703	25-20-20	44	37	39	17	15	17	6+10	25	5	buc
1008691	25-20-25	44	37	44	17	15	17	6+10	20	5	buc
1001420	25-25-20	47	42	42	20	15	20	6+10	20	5	buc
1008712	25-32-25	52	50	52	24	15	24	6+10	15	1	buc
1001422	32-20-25	52	40	44	17	18	17	6+10	15	1	buc
1001424	32-20-32	52	40	52	17	18	17	6+10	15	1	buc
1008704	32-25-20	55	45	42	20	18	20	6+10	15	1	buc
1001426	32-25-25	55	45	47	20	18	20	6+10	15	1	buc
1001428	32-25-32	55	45	55	20	18	20	6+10	15	1	buc
1008713	32-40-32	65	61	65	30	18	30	6+10	10	1	buc
1008707	40-20-32	60	44	52	17	22	17	6+10	5	1	buc
1008694	40-20-40	60	44	60	17	22	17	6+10	5	1	buc
1008708	40-25-32	63	49	55	20	22	20	6+10	5	1	buc
1008695	40-25-40	63	49	63	20	22	20	6+10	5	1	buc
1008709	40-32-32	68	57	59	24	22	24	6+10	5	1	buc
1008696	40-32-40	68	57	68	24	22	24	6+10	5	1	buc
1042876	50-25-40	92	57	82	38	29	39	6+10	4	1	buc
1042864	50-25-50	92	57	92	38	29	38	6+10	4	1	buc
1042863	50-32-50	92	64	92	38	29	38	6+10	4	1	buc
1042871	63-25-50	112	62	99	44	35	45	6+10	2	1	buc
1042873	63-25-63	112	60	112	44	33	44	6+10	2	1	buc
1042870	63-32-63	112	70	112	44	35	44	6+10	2	1	buc
1085083	75-25-75	118	67	118	32	39	32	6+10	4	1	buc

Uponor Q&E teu cu filet int. PPSU

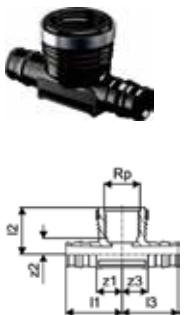

Item no.	Dimensiune	Rp tol	l1 mm	l2 mm	l3 mm	z1 mm	z2 mm	z3 mm	p bar	Cant. 2	U.A.	U.M.
1042338	16-Rp1/2"FT-16	1/2	33	28	33	15	10	15	6+10	50	5	buc
1042339	20-Rp1/2"FT-20	1/2	38	27	38	16	10	16	6+10	40	5	buc
1042341	25-Rp3/4"FT-25	3/4	47	31	47	19	13	19	6+10	25	5	buc

Uponor Q&E racord olandez drept PPSU

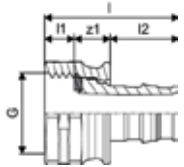

Item no.	Dimensiune	G tol	l mm	l1 mm	l2 mm	z1 mm	p bar	Cant. 2	U.A.	U.M.
1038021	16-G1/2"SN	1/2	35	8	18	9	6+10	50	1	buc
1038022	20-G1/2"SN	1/2	47	9	22	16	6+10	40	1	buc
1038023	20-G3/4"SN	3/4	39	8	22	9	6+10	30	1	buc
1038024	25-G3/4"SN	3/4	53	8	28	17	6+10	25	1	buc

Uponor Q&E cot cu olandez PPSU

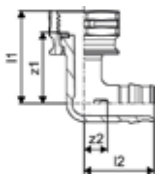

Item no.	Dimensiune	G tol	l1 mm	l2 mm	z1 mm	z2 mm	p bar	Cant. 2	U.A.	U.M.
1038037	16-G1/2"SN	1/2	36	27	28	9	6+10	40	1	buc
1038038	20-G1/2"SN	1/2	38	31	30	10	6+10	35	1	buc

Uponor Uni-C suport distribuitor SH

- Distribuitoare și accesorii

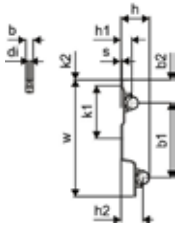

Item no.	Dimensiune	s mm	b mm	b1 mm	b2 mm	h mm	h1 mm	h2 mm	k1 mm	k2 mm	w mm	Cant. 2	U.A.	U.M.
1045451	3/4" 1"	4	20	207	63	79	30	60	145	16	322	25	1	Set

Uponor Fluvia capac distribuitor

- Fabricat din din alamă

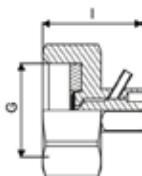

Item no.	Dimensiune	G tol	l mm	p bar	Cant. 2	U.A.	U.M.
1008497	G3/4	3/4	26	6+10	200	1	buc

Uponor Q&E adaptor filet exterior PL/DR



Item no.	Dimensiune	l mm	l1 mm	l2 mm	R mm	z1 mm	p bar	Cant. 2	U.A.	U.M.
1085074	75-R2 1/2"MT	126	27	86	2	1/2	13	6	1	buc

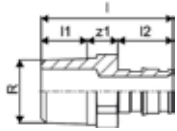

Uponor Q&E adaptor filet exterior PL



Item no.	Dimensiune	G tol	l mm	l1 mm	l2 mm	z1 mm	AG tol	p bar	Cant. 2	U.A.	U.M.
1033435	16-G1/2"MT	1/2	36	10	18	8		6+10	100	5	buc
1033437	20-G1/2"MT	1/2	40	9	22	9		6+10	90	5	buc
1033438	20-G3/4"MT	3/4	43	11	22	10		6+10	70	5	buc
1047862	25-G3/4"MT	3/4	48	11	27	10		6+10	40	5	buc
1047863	25-G1"MT	1	49	11	27	11		6+10	40	5	buc
1047864	50-G1 1/2"MT	1 1/2	82	17	52	13		6+10	8	1	buc

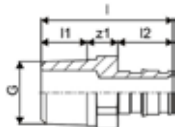

Uponor Q&E adaptor filet exterior PL W



Item no.	Dimensiune	G tol	l mm	l1 mm	l2 mm	z1 mm	p bar	Cant. 2	U.A.	U.M.
1008730	32-G1"MT	1	56	10	34	12	6+10	20	1	buc
1008732	40-G1 1/4"MT	1 1/4	68	14	42	12	6+10	8	1	buc
1008867	63-G2"MT	2	95	17	65	13	6+10	6	1	buc

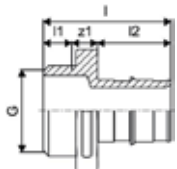

Uponor Q&E adaptor filet interior PL



Item no.	Dimensiune	Rp tol	l mm	l1 mm	l2 mm	z1 mm	IG tol	p bar	Cant. 2	U.A.	U.M.
1023009	16-Rp1/2"FT	1/2	41	15	18	8		6+10	60	5	buc
1023010	20-Rp1/2"FT	1/2	44	15	22	7		6+10	60	5	buc
1023011	20-Rp3/4"FT	3/4	46	18	22	6		6+10	40	5	buc
1023012	25-Rp3/4"FT	3/4	51	18	27	6		6+10	40	5	buc
1023013	25-Rp1"FT	1	55	22	27	6		6+10	35	5	buc

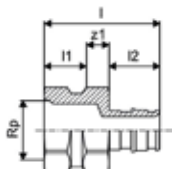

Uponor Q&E adaptor filet interior PL

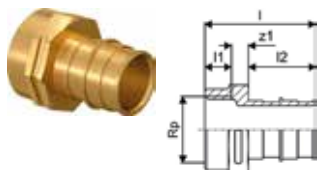

Item no.	Dimensiune	G tol	l mm	l1 mm	l2 mm	z1 mm	p bar	Cant. 2	U.A.	U.M.
1047866	32-G1"FT	1	56	13	34	9	6+10	20	1	buc
1047867	40-G1 1/4"FT	1 1/4	68	16	42	10	6+10	20	1	buc

Uponor Q&E cot 90° cu filet ext. PL

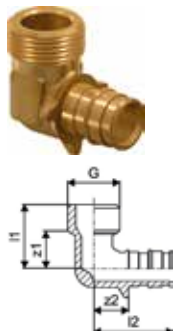

Item no.	Dimensiune	G tol	l1 mm	l2 mm	z1 mm	z2 mm	p bar	Cant. 2	U.A.	U.M.
1023019	16-G1/2"MT	1/2	26	32	16	14	6+10	80	5	buc
1023020	20-G1/2"MT	1/2	29	33	17	21	6+10	50	5	buc
1023021	20-G3/4"MT	3/4	29	36	18	14	6+10	40	5	buc
1023022	25-G3/4"MT	3/4	29	41	20	14	6+10	40	5	buc

Uponor Q&E cot 90° cu filet int. PL

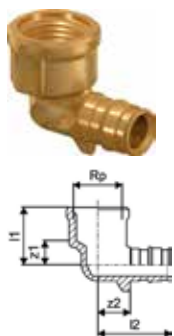

Item no.	Dimensiune	G tol	l1 mm	l2 mm	z1 mm	z2 mm	p bar	Cant. 2	U.A.	U.M.
1023023	16-G1/2"FT	1/2	25	32	11	14	6+10	70	5	buc
1023024	20-G1/2"FT	1/2	25	36	11	14	6+10	50	5	buc
1023025	20-G3/4"FT	3/4	26	39	10	17	6+10	30	5	buc
1023026	25-G3/4"FT	3/4	26	44	10	17	6+10	35	5	buc

Uponor Q&E teu cu filet int. PL



Item no.	Dimensiune	Rp1 tol	l1 mm	l2 mm	l3 mm	z1 mm	z2 mm	z3 mm	IG tol	p bar	Cant. 2	U.A.	U.M.
1047885	16-Rp1/2"FT-16	1/2	32	26	32	14	9	14	6+10	50	5	buc	
1047886	20-Rp1/2"FT-20	1/2	36	28	36	14	11	14	6+10	30	5	buc	
1047888	25-Rp3/4"FT-25	3/4	44	34	44	17	16	17	6+10	20	5	buc	

Uponor Q&E record olandez PL

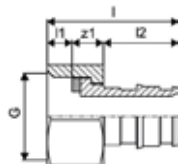

Item no.	Dimensiune	G tol	l mm	l1 mm	l2 mm	z1 mm	p bar	Cant. 2	U.A.	U.M.
1023014	16-G1/2"SN	1/2	32	6	18	8	6+10	100	5	buc
1023015	20-G1/2"SN	1/2	42	8	22	13	6+10	60	5	buc
1023016	20-G3/4"SN	3/4	36	7	22	8	6+10	50	5	buc
1023017	25-G3/4"SN	3/4	49	7	27	15	6+10	45	5	buc
1023018	25-G1"SN	1	44	10	27	7	6+10	40	5	buc

Uponor Q&E record olandez tip cot PL

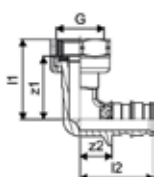

Item no.	Dimensiune	G tol	l1 mm	l2 mm	z1 mm	z2 mm	p bar	Cant. 2	U.A.	U.M.
1047879	16-G1/2"SN	1/2	35	32	28	14	6+10	70	5	buc
1047880	20-G1/2"SN	1/2	37	33	29	11	6+10	50	5	buc
1047881	20-G3/4"SN	3/4	39	36	32	14	6+10	35	5	buc
1047882	25-G3/4"SN	3/4	39	41	32	14	6+10	35	5	buc

Uponor Q&E adaptor DR S-Press

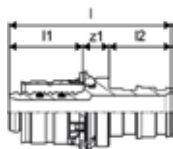

Item no.	Dimensiune	l mm	l1 mm	l2 mm	z1 mm	Cant. 2	U.A.	U.M.
1062845	16-Q&E16	47	22	18	8	20	1	buc
1062846	20-Q&E20	52	23	22	8	10	1	buc
1062861	25-Q&E25	65	31	27	8	10	1	buc

Uponor Q&E adaptor cupru PL

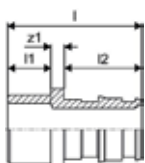

Item no.	Dimensiune	l mm	l1 mm	l2 mm	z1 mm	p bar	Cant. 2	U.A.	U.M.
1023040	16-15CU	34	13	18	3	6+10	100	5	buc
1023042	25-22CU	43	13	27	3	6+10	40	5	buc
1047943	32-28CU	56	16	34	6	6+10	20	1	buc

Uponor Q&E robinet pt. montaj ascuns PL

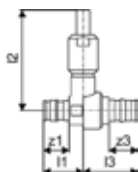

Item no.	Dimensiune	l1 mm	l2 mm	l3 mm	z1 mm	z3 mm	p bar	Cant. 2	U.A.	U.M.
1038419	16-16	28	71	39	10	21	6+10	10	1	buc
1038420	20-20						6+10	10	1	buc
1038421	25-25						6+10	10	1	buc

Uponor Q&E robinet pt. montaj ascuns

Item no.	Dimensiune	d mm	l mm	l1 mm	z mm	z1 mm	p bar	Cant. 2	U.A.	U.M.
1038422	32-32	32	59,5	53,0	25,5	19,0	6+10	5	1	buc

Uponor Flex mâner robinet montaj ascuns

- Mâner și rozetă cromate .
- Pentru robineteți cu montaj ascuns.



Item no.	l mm	do mm	Cant. 2	U.A.	U.M.
1023161	67	67,8	120	10	buc

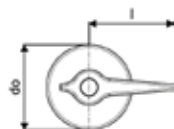

Uponor Flex capac robinet montaj ascuns

- Mâner și rozetă cromate .
- Pentru robineteți cu montaj ascuns.

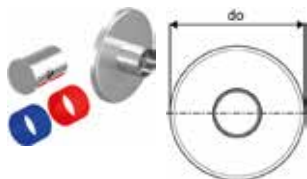

Item no.	do mm	Cant. 2	U.A.	U.M.
1023162	67,8	10	1	buc

Uponor Flex prelungitor rob. montaj asc.

- Pentru robineteți cu montaj ascuns.



Item no.	L mm	W mm	H mm	W kg	Cant. 2	U.A.	U.M.
1023163	24	24	40	0,05	10	10	buc

Uponor Smart Aqua cot terminal dublu Q&E

- Cot terminal dublu pentru recirculare



Item no.	Dimensiune	Rp tol	l1 mm	l2 mm	l3 mm	b mm	k mm	z1 mm	z2 mm	Cant. 2	U.A.	U.M.
1059820	16-Rp1/2"FT-16	1/2	52	20	20	45	40	34	5	5	1	buc
1059821	20-Rp1/2"FT-20	1/2	56	20	20	45	40	35	5	5	1	buc

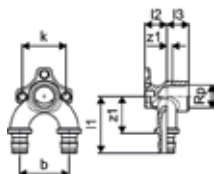

Uponor Smart Aqua cot terminal Q&E PL

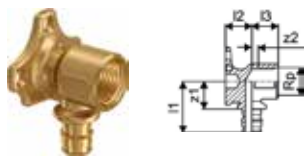

Item no.	Dimensiune	Rp tol	I1 mm	I2 mm	I3 mm	z1 mm	z2 mm	p bar	Cant. 2	U.A.	U.M.
1059822	16-Rp1/2"FT	1/2	39	20	20	21	5	6+10	40	5	buc
1059823	20-Rp1/2"FT	1/2	40	20	20	18	5	6+10	40	5	buc

Uponor S-Press PLUS placă de montaj

- Fabricat din oțel galvanizat
- Pentru montarea coturilor terminale Uponor Smart Aqua
- Poziționarea racordurilor conform orificilor
- Opritoare de plastic și șuruburi de fixare M6x12 cf. DIN 965 incluse. Cu găuri și șanțuri pentru o racordare ușoară



Item no.	Dimensiune	l mm	s mm	b mm	h mm	k mm	k1 mm	w mm	Cant. 2	U.A.	U.M.
1121195	80/150mm	440	3	266	57	80	150	35	5	1	buc

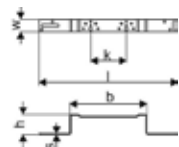

Uponor S-Press PLUS placă de montaj

- Fabricat din oțel galvanizat
- Pentru montarea coturilor terminale Uponor Smart Aqua
- Poziționarea racordurilor conform orificilor
- Opritoare de plastic și șuruburi de fixare M6x12 cf. DIN 965 incluse. Cu găuri și șanțuri pentru o racordare ușoară



Item no.	Dimensiune	l mm	s mm	h mm	k mm	k1 mm	w mm	Cant. 2	U.A.	U.M.
1121197	80/150mm	265	3	9	80	150	35	5	1	buc

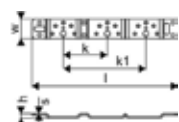

Uponor Smart Aqua șină de montaj

- Fabricat din oțel galvanizat
- Pentru montarea coturilor terminale Uponor Smart Aqua
- Poziționarea racordurilor conform orificilor
- Șuruburi de fixare M6x12 cf. DIN 965 incluse. Cu găuri și șanțuri pentru o racordare ușoară



Item no.	Dimensiune	l mm	k mm	gabarit mm	Cant. 2	U.A.	U.M.
1057844	2m	2000	75	75	10	1	buc

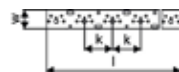

Uponor Smart Aqua trusă îndoire șină de montaj

- Pentru curbări uniforme ale șinei de montaj de 2 m



Item no.	Dimensiune	L mm	W mm	H mm	W kg	Cant. 2	U.A.	U.M.
1015424	2m	318	100	67	1,63		1	buc

Uponor Smart Aqua cot terminal Q&E PPSU



Item no.	Dimensiune	Rp tol	I1 mm	I2 mm	I3 mm	k mm	z1 mm	z2 mm	p bar	Cant. 2	U.A.	U.M.
1042342	16-Rp1/2" l=43mm	1/2	34	17	27	36	16	10	6+10	40	5	buc

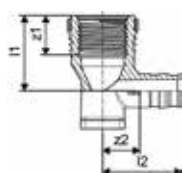

Uponor Smart Aqua cot terminal Q&E PL



Item no.	Dimensiune	Rp tol	I1 mm	I2 mm	I3 mm	k mm	z1 mm	z2 mm	p bar	Cant. 2	U.A.	U.M.
1023034	16-Rp1/2"FT l=43mm	1/2	32	17	27	36	14	10	6+10	40	5	buc
1023035	20-Rp1/2"FT l=43mm	1/2	36	17	27	36	14	10	6+10	40	5	buc

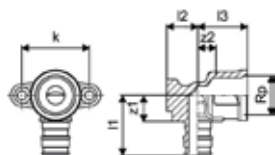

Uponor Smart Aqua cutie terminală Q&E UP



Item no.	Dimensiune	L mm	W mm	H mm	W kg	Cant. 2	U.A.	U.M.
1008845	25/20, 28/23	153	34	103	0,03	300	10	buc

Uponor Smart Aqua cot terminal pt. cutie Q&E UP PL

- Se potrivește la cutia 1008845



Item no.	Dimensiune	Rp tol	I1 mm	I2 mm	k mm	z1 mm	z2 mm	p bar	Cant. 2	U.A.	U.M.
1047935	16-Rp1/2"FT	1/2	29	37	39	12	19	6+10	3840	40	buc

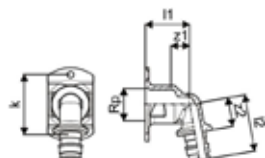

Uponor Smart Aqua cutie terminală Q&E SP

- Pentru cot terminal din plastic

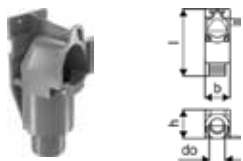

Item no.	Dimensiune	l mm	do mm	b mm	h mm	Cant. 2	U.A.	U.M.
1038470	34/28 42/36	150	35	50	45	200	10	buc

Uponor Smart Aqua cot terminal dreptunghiular Q&E SP DR

- Se potrivește în cutia 1038470

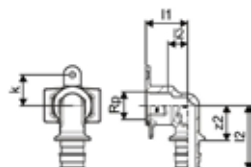

Item no.	Dimensiune	Rp tol	l1 mm	l2 mm	k mm	z1 mm	z2 mm	p bar	Cant. 2	U.A.	U.M.
1063860	20-Rp1/2"FT	1/2	32	49	23	15	27	6+10	25	5	buc

Uponor Q&E robinet U-shaped

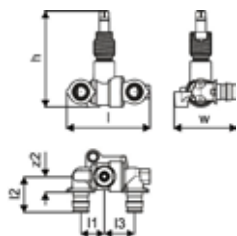

Item no.	Dimensiune	l mm	l1 mm	l2 mm	l3 mm	h mm	w mm	z2 mm	Cant. 2	U.A.	U.M.
1088572	16	75	21	32	27	86	56	14	10	1	buc
1088571	20	75	21	36	27	86	60	14	10	1	buc
1088570	25	87	36	43	36	90	67	16	5	1	buc

Uponor Q&E mâner

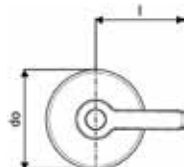

Item no.	l mm	do mm	Cant. 2	U.A.	U.M.
1088566	60	67,8	10	1	Set

Uponor Q&E mâner

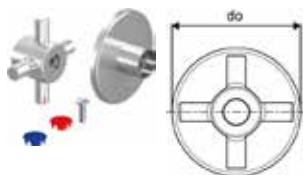

Item no.	do mm	Cant. 2	U.A.	U.M.
1088569	67,8	10	1	Set

Uponor Smart Radii cot conexiune cromat Q&E

- Cu țevă de cupru 15 x 1 mm.
- Conectarea țevii de cupru 15 x 1 mm la radiator se poate face cu adaptorul de compresie Uponor Cu (Cod 1013830).

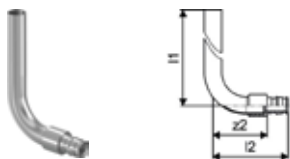

Item no.	Dimensiune	l1 mm	l2 mm	z1 mm	z2 mm	p bar	Cant. 2	U.A.	U.M.
1023045	16-15CU l=300mm	300	65	47	6+10		40	2	buc

Uponor Aqua PLUS distribuitor modular Q&E PPM



Item no.	Dimensiune	l mm	l1 mm	l2 mm	l3 mm	b mm	z1 mm	z2 mm	z3 mm	ieșiri -	p bar	Cant. 2	U.A.	U.M.
1047999	1" 2x16 c/c50mm	117	33	33	40	50	17	17	22	2	6+10	10	1	buc
1048000	1" 3x16 c/c50mm	167	33	33	40	50	17	17	22	3	6+10	8	1	buc
1048001	1" 4x16 c/c50mm	217	33	33	40	50	17	17	22	4	6+10	6	1	buc

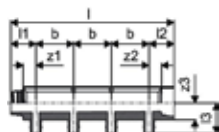

Uponor Aqua PLUS distribuitor modular PPM



Item no.	Dimensiune	G tol	l mm	l1 mm	l2 mm	l3 mm	z1 mm	z2 mm	z3 mm	ieșiri -	p bar	Cant. 2	U.A.	U.M.
1047997	1" 1xG1/2"MT c/c50mm	1/2"	67	33	33	33	17	17	23	1	6+10	20	1	buc
1047998	1" 1xG3/4"MT c/c50mm	3/4"	67	33	33	33	17	17	23	1	6+10	20	1	buc

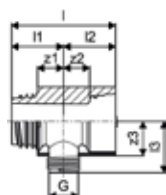

Uponor Aqua PLUS distribuitor modular PPM



Item no.	Dimensiune	l mm	l1 mm	l2 mm	l3 mm	b mm	z1 mm	z2 mm	p bar	Cant. 2	U.A.	U.M.
1087121	3X c/c50mm	167	33	33	30	50	17	17	6+10	8	1	buc
1087122	2X c/c50mm	117	33	33	30	50	17	17	6+10	10	1	buc
1087123	1X c/c50mm	67	33	33	30	50	17	17	6+10	20	1	buc

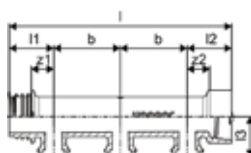

Uponor Aqua PLUS adaptor Q&E PPSU PPM

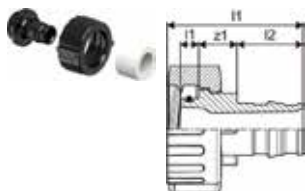

Item no.	Dimensiune	l mm	l1 mm	l2 mm	z1 mm	Cant. 2	U.A.	U.M.
1087112	16	37	5	18	11	30	1	buc
1087113	20	48	5	17	22	30	1	buc

Uponor S-Press adaptor Aqua PLUS Aqua PLUS PPM

- adaptor Aqua PLUS

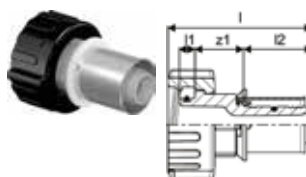

Item no.	Dimensiune	l mm	l1 mm	l2 mm	z1 mm	Cant. 2	U.A.	U.M.
1087116	16	46	5	22	15	30	1	buc
1087117	20	48	5	24	15	30	1	buc

Uponor Aqua PLUS dop închidere iesire PPSU PPM

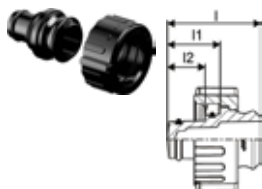

Item no.	l mm	l1 mm	l2 mm	Cant. 2	U.A.	U.M.
1087110	31	18	13	30	1	buc

Uponor Aqua PLUS racord drept distrib. PPM



Item no.	Dimensiune	G tol	l mm	l1 mm	l2 mm	z1 mm	p bar	Cant. 2	U.A.	U.M.
1048002	1" G3/4"MT	3/4	49	17	15	17	6+10	20	1	buc

Uponor Aqua PLUS adaptor cu olandez alamă PPM



Item no.	Dimensiune	G tol	l mm	l1 mm	l2 mm	z1 mm	ieșiri	Cant. 2	U.A.	U.M.
1063785	1"MT-G3/4"SN	3/4	62	17	12	34	2	20	1	buc

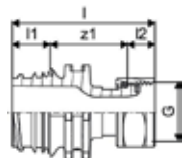

Uponor Aqua PLUS racord tip cot distrib. PPM



Item no.	Dimensiune	G tol	l1 mm	l2 mm	z1 mm	z2 mm	Cant. 2	U.A.	U.M.
1048003	1" G3/4"MT	3/4	33	40	17	28	20	1	buc

Uponor Aqua PLUS piesă de capăt distrib. PPM

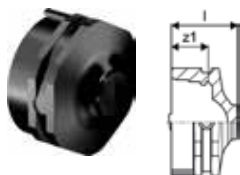

Item no.	Dimensiune	l mm	z1 mm	Cant. 2	U.A.	U.M.
1048004	1"FT	27	15	20	1	buc

Uponor Aqua PLUS piesă capăt cu aerisire PPM

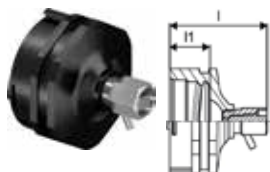

Item no.	Dimensiune	l mm	l1 mm	Cant. 2	U.A.	U.M.
1048005	1"FT	40	17	20	1	buc

Uponor Aqua PLUS racord distribuitor PPM



Item no.	Dimensiune	l mm	l1 mm	Cant. 2	U.A.	U.M.
1087119	MT	30	12	30	1	buc

Uponor Aqua PLUS cleme prindere distribuitor PPM

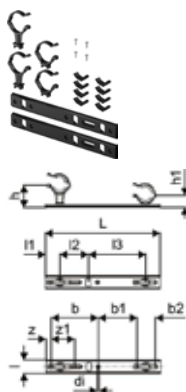

Item no.	di mm	l mm	l1 mm	l2 mm	l3 mm	z mm	b mm	b1 mm	b2 mm	h mm	h1 mm	z1 mm	Cant. 2	U.A.	U.M.
1092021	6	36	38	75	150	14	123	102	48	58	32	62	50	1	Set

Uponor Aqua PLUS cleme prindere distribuitor PPM

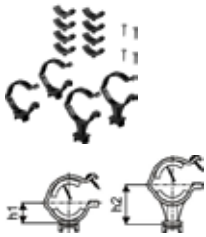

Item no.	h1 mm	h2 mm	Cant. 2	U.A.	U.M.
1087375	28	50	20	1	Set

Uponor Q&E distribuitor alamă PL

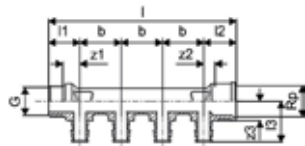

Item no.	Dimensiune	G tol	G1 tol	Rp tol	l mm	l1 mm	l2 mm	l3 mm	b mm	z1 mm	z2 mm	ieșiri - bar	p	Cant. 2	U.A.	U.M.
1023027	3/4"MT/FT 2x16 c/c35mm	3/4	3/4	89	27	28	35	35	15	9	2	6+1020		1		buc
1023028	3/4"MT/FT 3x16 c/c35mm	3/4	3/4	124	27	28	35	35	15	9	3	6+1015		1		buc
1023029	3/4"MT/FT 4x16 c/c35mm	3/4	3/4	159	27	28	35	35	15	9	4	6+1010		1		buc

Uponor Q&E distrib. cu robineti PL SH

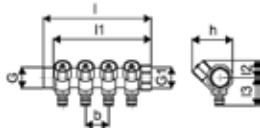

Item no.	Dimensiune	G tol	G1 tol	l mm	l1 mm	l2 mm	l3 mm	b mm	h mm	IG tol	ieșiri - bar	p	Cant. 2	U.A.	U.M.	
1048521	1"MT/FT 3x16 c/c38mm	1	1	132	122	27	44	38	64	G 1	3	6+1032		1		buc
1048522	1"MT/FT 4x16 c/c38mm	1	1	169	158	27	44	38	64	G 1	4	6+1024		1		buc

Uponor Aqua PLUS capac distribuitor

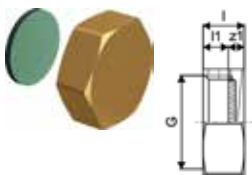

Item no.	Dimensiune	G tol	l mm	l1 mm	z1 mm	Cant. 2	U.A.	U.M.
1001337	3/4"FT	3/4	12	7	5	250	10	buc

Flex-X

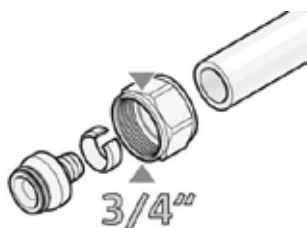

Gama de racorduri Uponor Flex-X au fost dezvoltate pentru a adapta ușor țevile flexibile Uponor la racordările existente (distribuitoare, fittinguri) tip 3/4" Eurocon.

Avantaje

Adaptare la distribuitoarele sau fittingurile 3/4" Eurocon
Nu este nevoie de scule speciale



Uponor Flex-X racord compresie PEX

- Fabricat din alamă placată
- Pentru conectarea țevelor Uponor PE-Xa la distribuitoare
- Filet interior conform EN ISO 228-1.



Item no.	Dimensiune	G tol	Rp tol	l mm	l1 mm	s mm	z1 mm	p bar	Cant. 2	U.A.	U.M.
1057441	16x1,8/2,0-3/4"FT Euro	3/4	G 3/4	24	16	1,8/2,0	1	6	100	10	buc
1045542	16x2,2-3/4"FT Euro	3/4		24	16		1	10	100	10	Set
1045543	20x2,8-3/4"FT Euro	3/4		29	16		5	10	100	10	Set

Uponor Smart Radi racord compresie

- Cu FI 3/4" Eurocon, garnitură elastică, pentru racordarea între țeava de cupru cromat de 15 x 1 mm a cotului sau teului de conexiune la radiator la seturile de conectare sau robinete ai radiatoarelor
- Piuliță din alamă placată, inel alamă și garnitură etanșare din EPDM
- Dimensiunea cheii de strângere specială este de 27 mm



Item no.	Dimensiune	l mm	Cant. 2	U.A.	U.M.
1013830	15CU-3/4" Euro	21	80	10	buc

Uponor Smart Radi niplu redus alamă

- Fabricat din alamă
- Auto-etanșare
- Pentru racordarea la radiator cu ventil de 1/2" FI a racordului cu compresie Cu 15 x 1 mm



Item no.	Dimensiune	G tol	G1 tol	l mm	Cant. 2	U.A.	U.M.
1013906	G3/4"MT-G1/2"MT	3/4	1/2	34	80	10	buc

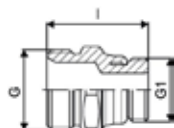

Uni-X

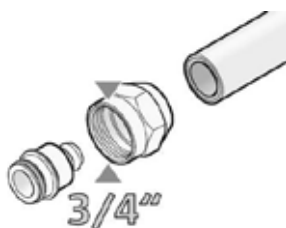

Uni-X este o gamă de fittinguri de compresie de 3/4" tip Eurocon care include diferite racorduri, teuri și adaptoare pentru încălzire/răcire sau alimentări cu apă.

Avantaje

Adaptare simplă la alte țevi și sisteme
Design flexibil
Nu necesită scule specifice



Aplicații

- Pentru distribuția agentului termic la radiatoare

Uponor Vario robinet cu bilă

- Fabricat din alamă cromată

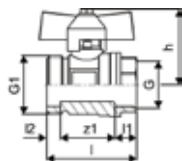

Item no.	Dimensiune	G tol	G1 tol	I mm	I1 mm	I2 mm	I3 mm	z1 mm	Cant. 2	U.A.	U.M.
1086558	3/4-G1	3/4	1	51	12	8	43	31	10	1	Set

Uponor Vario robinet sferic

- Fabricat din alamă placată
- Pentru izolarea distribuitorului, conexiune G1
- Lungime 60 mm



Item no.	Dimensiune	I	I1	I2	h	z1	Cant. 2	U.A.	U.M.
1059132	NP G1-G1	70	12	12	51	46	10	1	Set

Uponor Vario set robinet cu bilă tip cot

- Fabricat din alamă cromată

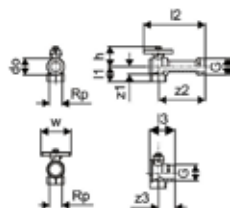

Item no.	Dimensiune	G tol	Rp tol	I1 mm	I2 mm	I3 mm	do mm	h mm	w mm	z1 mm	z2 mm	z3 mm	Cant. 2	U.A.	U.M.
1086559	Rp 3/4" - G1"	1	3/4	31	95	94	33	43	60	22	88	27	1	1	Set

Uponor RS mufă alamă placată

- Fabricat din alamă placată
- Piesă de bază pentru toate fittingurile RS2 sau RS3, inclusiv 2 pini de blocare



Item no.	Dimensiune	l mm	tip -	Cant. 2	U.A.	U.M.
1029144	RS2-RS2	58	RS2	480	1	buc
1029145	RS3-RS3	58	RS3	480	1	buc

Uponor RS cot 90° alamă placată

- Fabricat din alamă placată
- Piesă de bază pentru toate fittingurile RS2 sau RS3, inclusiv 2 pini de blocare



Item no.	Dimensiune	l1 mm	l2 mm	tip -	Cant. 2	U.A.	U.M.
1029138	RS2-RS2	51	51	RS2	336	1	buc
1029139	RS3-RS3	68	68	RS3	240	1	buc

Uponor RS cot 45° alamă placată

- Fabricat din alamă placată
- Piesă de bază pentru toate fittingurile RS2 sau RS3, inclusiv 2 pini de blocare



Item no.	Dimensiune	l1 mm	l2 mm	tip -	Cant. 2	U.A.	U.M.
1029140	RS2-RS2	51	51	RS2	336	1	buc
1029141	RS3-RS3	68	68	RS3	175	1	buc

Uponor RS teu alamă placată

- Fabricat din alamă placată
- Piesă de bază pentru toate fittingurile RS2 sau RS3, inclusiv 3 pini de blocare



Item no.	Dimensiune	l1 mm	l2 mm	l3 mm	tip -	Cant. 2	U.A.	U.M.
1029142	RS2-RS2-RS2	51	51	51	RS2	336	1	buc
1029143	RS3-RS3-RS3	68	68	68	RS3	175	1	buc

Uponor RS mufă redusă alamă placată

- Fabricat din alamă placată
- Reducție de la RS3 la RS2, inclusiv 1 pin de blocare

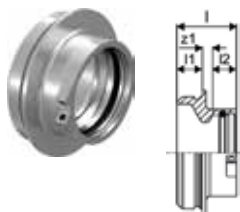

Item no.	Dimensiune	l	l1	l2	z1	tip	Cant. 2	U.A.	U.M.
		mm	mm	mm	mm	-			
1029146	RS3-RS2	47	20	19	8	RS2/RS3	480	1	buc

Uponor RS distanțier scurt

- Fabricat din alamă placată
- Distanțiere pentru conectarea pieselor de bază RS de dimensiuni egale.

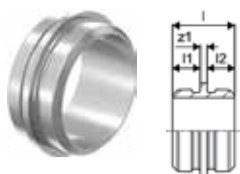

Item no.	Dimensiune	l	l1	l2	z1	tip	Cant. 2	U.A.	U.M.
		mm	mm	mm	mm	-			
1046750	RS2-RS2 l=5mm	45	20	20	5	RS2	480	1	buc
1046751	RS3-RS3 l=5mm	45	20	20	5	RS3	240	1	buc

Uponor RS distanțier lung

- Fabricat din alamă placată
- Distanțiere pentru a conecta părțile de bază RS de dimensiuni egale, de exemplu pentru a crea un distribuitor din teuri sau pentru a conecta coloane.



Item no.	Dimensiune	l	l1	l2	l3	z1	tip	Cant. 2	U.A.	U.M.
		mm	mm	mm	mm	mm	-			
1046477	RS2-RS2 l=130mm	170	20	20	30	130	RS2	240	1	buc
1046478	RS3-RS3 l=210mm	250	20	20	30	210	RS3	96	1	buc

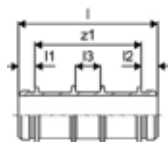

Uponor Wipex adaptor RS PN6

- RS = sistemul modular de fittinguri RS
- 6 bar, SDR 11
- DR = alamă rezistentă la coroziune și dezincare



Item no.	Dimensiune	l	l1	l2	s	z1	tip	p	Weight	Cant. 2	U.A.	U.M.
		mm	mm	mm	mm	mm	-	bar	kg			
1047013	DR 63x5,8 RS2	75	46	20	5,8	9	RS 2 6	0,94		240	1	buc
1047014	DR 75x6,8 RS2	84	46	20	18	RS 2 6	1,28			240	1	buc
1047016	DR 110x10,0 RS3	105	71	20	14	RS 3 6	2,67			180	1	buc

Uponor RS adaptor FE alamă placată

- Fabricat din alamă placată
- Se potrivește tuturor pieselor de bază RS2 sau RS3.

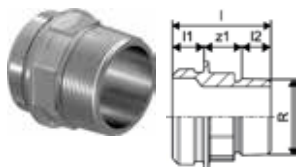

Item no.	Dimensiune	l mm	l1 mm	l2 mm	R tol	z1 mm	tip -	Cant. 2	U.A.	U.M.
1029131	R2"MT-RS2	66	20	23	2	23	RS2	480	1	buc
1029132	R2 1/2"MT-RS2	63	20	27	2 1/2	16	RS2	480	1	buc
1029133	R3"MT-RS3	73	20	30	3	23	RS3	240	1	buc

Uponor RS adaptor FI alamă placată

- Fabricat din alamă placată
- Se potrivește tuturor pieselor de bază RS2 sau RS3.



Item no.	Dimensiune	Rp tol	l mm	l1 mm	l2 mm	z1 mm	tip -	Cant. 2	U.A.	U.M.
1059403	Rp1/2"FT-RS2	1/2	42	20	15	7	RS2	480	1	buc
1029134	Rp1"FT-RS2	1	45	20	19	6	RS2	480	1	buc
1029135	Rp2"FT-RS2	2	54	20	26	8	RS2	480	1	buc
1029136	Rp2 1/2"FT-RS2	2 1/2	63	20	30	12	RS2	480	1	buc
1059404	Rp1/2"FT-RS3	1/2	43	20	15	8	RS3	336	1	buc
1029137	Rp3"FT-RS3	3	65	20	33	12	RS3	240	1	buc

Uponor RS adaptor flanșă

- Fabricat din alamă placată
- Se potrivește tuturor pieselor de bază RS2 sau RS3.
- Flanșă PN6/PN16 conform. conform EN 1092-3
- Flanșă cu 4/8 găuri.

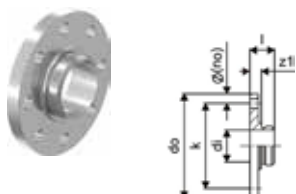

Item no.	Dimensiune	di mm	l mm	do mm	k mm	z1 mm	tip -	p bar	Cant. 2	U.A.	U.M.
1059398	RS2-DN65 (PN6)	48,7	38	160	130	18	RS2	6	144	1	buc
1059399	RS2-DN65 (PN16)	48,7	45	185	145	25	RS2	16	90	1	buc
1029129	RS3-DN80 (PN16)	78,1	45	200	160	25	RS3	16	90	1	buc
1029130	RS3-DN100 (PN16)	78,1	44	220	180	24	RS3	16	90	1	buc

Uponor RS pin de fixare

- Fabricat din plastic
- Pentru blocarea fittingului RS la piesa de bază RS



Item no.	Dimensiune	L mm	W mm	H mm	W kg	culoare -	Cant. 2	U.A.	U.M.
1042921	RS2 black	175	5	10	0,003	negru	5000	10	buc
1042922	RS3 grey	280	8	8	0,004	gri		10	buc

Flex

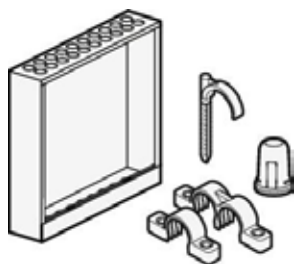

Uponor Flex conține toate accesoriile necesare pentru montarea țevilor flexibile Uponor pe șantier.

Avantaje

Instalare rapidă
Gamă completă de accesorii
Ușor de utilizat



Uponor Multi curbă conductoare plastic

- Plastic rezistent la impact
- Curbă conducătoare 90°

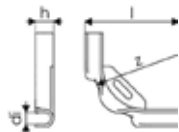

Item no.	Dimensiune	di mm	l mm	z mm	h mm	Cant. 2	U.A.	U.M.
1135490	10-12	13	100	55	19	360	60	buc

Uponor Multi curbă conductoare plastic

- Plastic rezistent la impact
- Curbă conductoare 90°

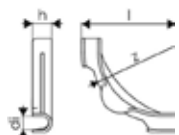

Item no.	Dimensiune	di mm	l mm	z mm	h mm	Cant. 2	U.A.	U.M.
1135491	14-18	17	115	84	24	240	30	buc
1135492	20-22	20	144	100	28	140	35	buc

Flex

Uponor Multi curbă conductoare plastic

- Plastic rezistent la impact
- Curbă conductoare 90°



Item no.	Dimensiune	di mm	l mm	z mm	h mm	r mm	Cant. 2	U.A.	U.M.
1001230	28	27	175	145	40	145	900	50	buc

Uponor Multi curbă conductoare

- Oțel galvanizat
- Curbă conductoare 90°

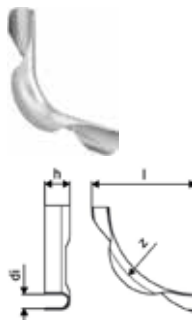

Item no.	Dimensiune	di mm	l mm	z mm	h mm	culoare	r mm	Cant. 2	U.A.	U.M.
1001231	34	32	210	137	28	galv steel	137	1400	2	buc

Uponor Teck cârlig simplu de fixare

- Pentru fixarea țevilor cu diametrul max 30 mm la sol
- Fabricat din polipropilenă
- Culoare: albastru
- gaură de 10 mm

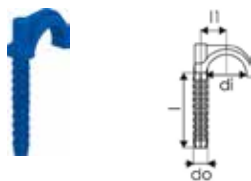

Item no.	Dimensiune	di mm	l mm	l1 mm	do mm	h mm	w mm	Cant. 2	U.A.	U.M.
1135511	75	28	56	18	10,5			1600	200	buc

Uponor Teck cârlig dublu de fixare

- Pentru fixarea țevilor cu diametrul max 30 mm la sol
- Fabricat din polipropilenă
- Culoare: albastru
- gaură de 10 mm

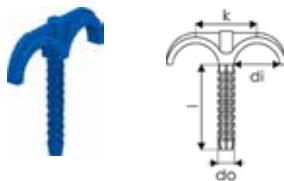

Item no.	Dimensiune	di mm	l mm	do mm	k mm	Cant. 2	U.A.	U.M.
1135513	75	28	56	10,5	36	1200	200	buc
1135514	90	30	81	10,3	36	800	200	buc

Uponor Smart Aqua racord test de presiune

-pentru montaj în cutiile terminale în timpul testului de presiune



Item no.	Dimensiune	G tol	l mm	Cant. 2	U.A.	U.M.
1135501	1/2"MT	1/2	85	360	20	buc

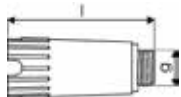

Uponor Smart Aqua racord test de presiune WW

-pentru montaj în cutiile terminale în timpul testului de presiune



Item no.	Dimensiune	G tol	l mm	Cant. 2	U.A.	U.M.
1135499	1/2"MT	1/2	85	360	20	buc

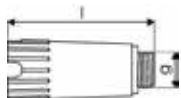

Uponor Smart Radi rozetă dublă mascare

- Este din polipropilenă, de culoare albă
- Pentru țevile Uponor 14 - 20 mm, pentru acoperirea trecerilor prin perete sau pardoseală
- Distanța dintre axul țevilor trebuie să fie 50 mm. Adaptarea la diferite dimensiuni poate fi făcută cu ajutorul unui cuțit prin tăierea inelelor prefabricate
- Inelul de prindere are doua jumătăți, ce se apasă simultan
- Clasa de rezistență la foc B2 conform EN 13501-1



Item no.	Dimensiune	d1 mm	d2 mm	l mm	l1 mm	b mm	Cant. 2	U.A.	U.M.
1011373	14-20 white double	20	14	100	50	50	500	50	buc

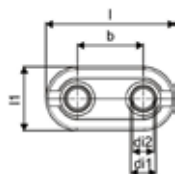

Uponor Smart Radi suport țevă radiator

- Fabricat din plastic alb.
- Pentru conectare radiatoare din pardoseala cu țevi PE-Xa si MLC cu dimensiunea 16 mm.
- Separabil, pentru conducta 25/20 mm.
- Min. c/c 40 mm, inclusiv distanța de 5 mm.

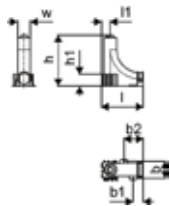

Item no.	Dimensiune	l mm	l1 mm	b mm	b1 mm	b2 mm	h mm	h1 mm	w mm	Cant. 2	U.A.	U.M.
1009008	25/20mm	100	21	41	24	46	122	28	30	750	10	buc

Aqua Ambient



Uponor Aqua Ambient rigolă duș silver

- compatibil cu diverse accesorii de tip grătar
- debit: 0,8 l/s
- sifon cu coș de curățare, racord la țevile de canalizare DN 50
- material corp: oțel inoxidabil
- material sifon: polipropilenă / ABS

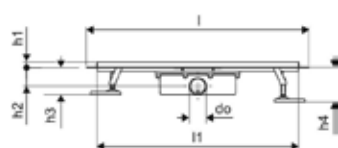

Item no.	Dimensiune	l mm	l1 mm	do mm	h mm	h1 mm	h2 mm	w mm	w1 mm	z1 mm	Cant. 2	U.A.	U.M.
1136397	30/600mm	660	598	40	98	82	40	303	143	45	80	1	buc
1136399	30/800mm	860	798	40	98	82	40	303	143	45	50	1	buc
1136398	30/700mm	760	698	40	98	82	40	303	143	45	70	1	buc
1136401	30/1000mm	1060	998	40	98	82	40	303	143	45	50	1	buc
1136400	30/900mm	960	898	40	98	82	40	303	143	45	50	1	buc

Aqua Ambient

Uponor Aqua Ambient rigolă duș black

- compatibil cu diverse accesorii de tip grătar
- debit: 0,8 l/s
- sifon cu coș de curățare, racord la țevile de canalizare DN 50
- material corp: oțel inoxidabil vopsit negru mat în câmp electrostatic
- material sifon: polipropilenă / ABS

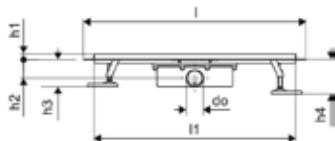

Item no.	Dimensiune	l mm	l1 mm	do mm	h mm	h1 mm	h2 mm	w mm	Cant. 2	U.A.	U.M.
1136406	30/1000mm	1060	998	50	113	97	55	143	50	1	buc
1136402	30/600mm	660	598	50	113	97	55	143	80	1	buc
1136405	30/900mm	960	898	50	113	97	55	143	50	1	buc
1136403	30/700mm	760	698	50	113	97	55	143	70	1	buc
1136404	30/800mm	860	798	50	113	97	55	143	50	1	buc

Uponor Aqua Ambient rigolă duș joasă silver

- compatibil cu diferite grătare (vezi articolele separate)
- pentru construcții cu podea joasă
- debit: 0,6 l/s
- sifon cu coș de curățare, racord la țevi de canalizare DN 40, cu aliniere orizontală la 360°
- material corp: oțel inoxidabil
- material sifon: polipropilenă / ABS

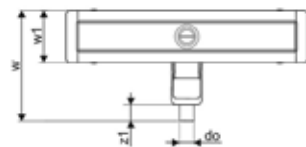
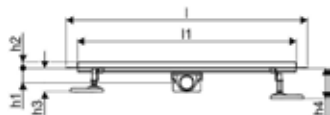

Item no.	Dimensiune	l mm	l1 mm	do mm	h mm	h1 mm	h2 mm	w mm	w1 mm	z1 mm	Cant. 2	U.A.	U.M.
1136407	30/600mm	660	600	40	98	82	40	303	143	45	80	1	buc
1136410	30/900mm	960	900	40	98	82	40	303	143	45	50	1	buc
1136409	30/800mm	860	800	40	98	82	40	303	143	45	50	1	buc
1136408	30/700mm	760	700	40	98	82	40	303	143	45	70	1	buc
1136411	30/1000mm	1060	1000	40	98	82	40	303	143	45	50	1	buc

Aqua Ambient

Uponor Aqua Ambient rigolă duș joasă black

- compatibil cu diferite grătare (vezi articolele separate)
- pentru construcții cu podea joasă
- debit: 0,6 l/s
- sifon cu coș de curățare, racord la țevi de canalizare DN 40, cu aliniere orizontală la 360°
- material corp: oțel inoxidabil vopsit negru mat în câmp electrostatic
- material sifon: polipropilenă / ABS

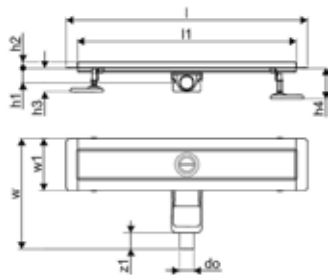

Item no.	Dimensiune	l mm	l1 mm	do mm	h mm	h1 mm	h2 mm	w mm	w1 mm	z1 mm	Cant. 2	U.A.	U.M.
1136414	30/800mm	860	800	40	98	82	40	303	143	45	50	1	buc
1136415	30/900mm	960	900	40	98	82	40	303	143	45	50	1	buc
1136416	30/1000mm	1060	1000	40	98	82	40	303	143	45	50	1	buc
1136412	30/600mm	660	600	40	98	82	40	303	143	45	80	1	buc
1136413	30/700mm	760	700	40	98	82	40	303	143	45	70	1	buc

Uponor Aqua Ambient gratar rigolă duș spot / silver

- design grătar: perforat
- compatibil cu rigolele de duș argintii
- material: oțel inoxidabil lustruit

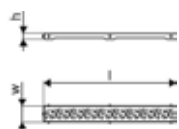

Item no.	Dimensiune	l mm	h mm	w mm	Cant. 2	U.A.	U.M.
1136419	800mm	788	27	72	363	1	buc
1136417	600mm	588	27	72	429	1	buc
1136420	900mm	888	27	72	231	1	buc
1136421	1000mm	988	27	72	210	1	buc
1136418	700mm	688	27	72	363	1	buc

Uponor Aqua Ambient gratar rigolă duș spot / black

- design grătar: perforat
- compatibil cu rigolele de duș argintii
- material: oțel inoxidabil vopsit negru mat în câmp electrostatic

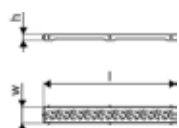

Item no.	Dimensiune	l mm	h mm	w mm	Cant. 2	U.A.	U.M.
1136425	900mm	888	27	72	231	1	buc
1136426	1000mm	988	27	72	231	1	buc
1136424	800mm	788	27	72	363	1	buc
1136422	600mm	588	27	72	429	1	buc
1136423	700mm	688	27	72	275	1	buc

Aqua Ambient

Uponor Aqua Ambient gratar rigolă duș plain / silver

- design grătar: simplu
- compatibil cu rigolele de duș argintii
- material: oțel inoxidabil lustruit



Item no.	Dimensiune	l mm	h mm	w mm	Cant. 2	U.A.	U.M.
1136429	800mm	788	27	72	275	1	buc
1136427	600mm	588	27	72	390	1	buc
1136428	700mm	688	27	72	363	1	buc
1136430	900mm	888	27	72	175	1	buc
1136431	1000mm	988	27	72	175	1	buc

Uponor Aqua Ambient gratar rigolă duș stone / silver

- design grătar: simplu
- compatibil cu rigolele de duș argintii
- material: oțel inoxidabil lustruit

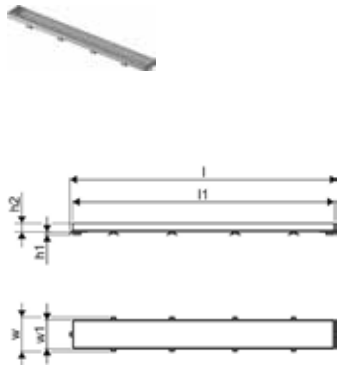

Item no.	Dimensiune	l mm	l1 mm	h1 mm	h2 mm	w mm	w1 mm	Cant. 2	U.A.	U.M.
1136441	1000mm	993	981	7	19	77	64	231	1	buc
1136438	700mm			7	19	77	64	363	1	buc
1136437	600mm	593	581	7	19	77	64	429	1	buc
1136439	800mm			7	19	77	64	363	1	buc
1136440	900mm			7	19	77	64	231	1	buc

Uponor Aqua Ambient gratar rigolă duș stone / black

- design grătar: simplu
- compatibil cu rigolele de duș argintii
- material: oțel inoxidabil vopsit negru mat în câmp electrostatic



Item no.	Dimensiune	l mm	l1 mm	h1 mm	h2 mm	w mm	w1 mm	Cant. 2	U.A.	U.M.
1136445	900mm	893	881	7	19	77	64	231	1	buc
1136443	700mm	693	681	7	19	77	64	275	1	buc
1136446	1000mm	993	981	7	19	77	64	231	1	buc
1136444	800mm	793	781	7	19	77	64	363	1	buc
1136442	600mm	593	581	7	19	77	64	325	1	buc

Aqua Ambient

Uponor Aqua Ambient sifon pardoseală ieșire laterală classic/arco

- racord la țevile de canalizare DN 50
- debit: 0,8 l/s
- material grătar: oțel inoxidabil
- material corp: polipropilenă

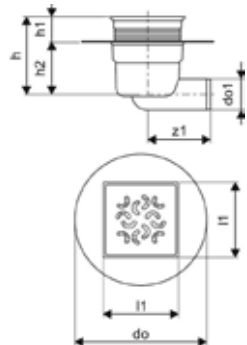

Item no.	Dimensiune	l1 mm	do mm	do1 mm	h mm	h1 mm	h2 mm	z1 mm	Cant. 2	U.A.	U.M.
1136447	FI 50	120	210	50	124	41	83	100	180	1	buc

Uponor Aqua Ambient sifon pardoseală ieșire laterală classic/spot

- racord la țevile de canalizare DN 50
- debit: 0,8 l/s
- material grătar: oțel inoxidabil
- material corp: polipropilenă

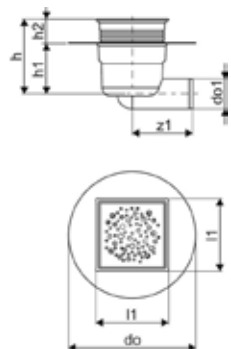

Item no.	Dimensiune	l1 mm	do mm	do1 mm	h mm	h1 mm	h2 mm	z1 mm	Cant. 2	U.A.	U.M.
1136448	FI 50	120	210	50	124	83	41	100	180	1	buc

Aqua Ambient

Uponor Aqua Ambient sifon pardoseală ieșire laterală classic/cube

- racord la țevile de canalizare DN 50
- debit: 0,8 l/s
- material grătar: oțel inoxidabil
- material corp: polipropilenă

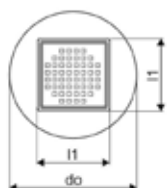
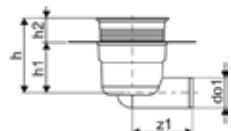

Item no.	Dimensiune	l1 mm	do mm	do1 mm	h mm	h1 mm	h2 mm	z1 mm	Cant. 2	U.A.	U.M.
1136449	FI 50	120	210	50	123	83	38	100	180	1	buc

Uponor Aqua Ambient sifon pardoseală ieșire laterală super/arco

- racord la țevile de canalizare DN 50
- debit: 0,4 l/s
- pentru constructii cu podea joasa
- material grătar: oțel inoxidabil
- material corp: polipropilena

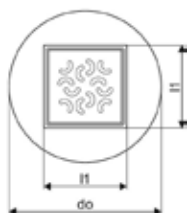
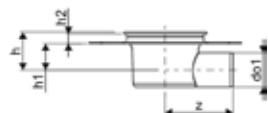

Item no.	Dimensiune	l1 mm	do mm	do1 mm	z mm	h mm	h1 mm	h2 mm	Cant. 2	U.A.	U.M.
1136450	FI 50	120	220	50	98	55	38	15	300	1	buc

Aqua Ambient

Uponor Aqua Ambient sifon pardoseală ieșire laterală super/spot

- racord la țevile de canalizare DN 50
- debit: 0,4 l/s
- pentru constructii cu podea joasa
- material grătar: oțel inoxidabil
- material corp: polipropilena



Item no.	Dimensiune	l1 mm	do mm	do1 mm	z mm	h mm	h1 mm	h2 mm	Cant. 2	U.A.	U.M.
1136452	FI 50	120	220	50	98	55	38	15	300	1	buc

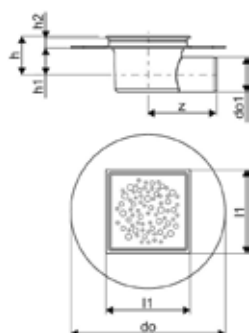

Uponor Aqua Ambient sifon pardoseală ieșire laterală super/cube

- racord la țevile de canalizare DN 50
- debit: 0,4 l/s
- pentru constructii cu podea joasa
- material grătar: oțel inoxidabil
- material corp: polipropilena



Item no.	Dimensiune	l1 mm	do mm	do1 mm	z mm	h mm	h1 mm	h2 mm	Cant. 2	U.A.	U.M.
1136453	FI 50	120	220	50	98	55	38	15	225	1	buc

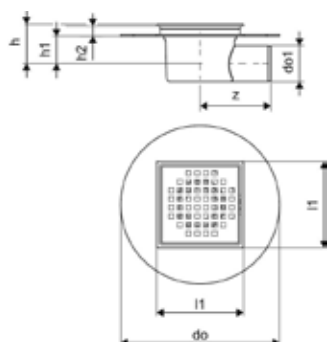

Aqua Ambient

Uponor Aqua Ambient sifon pardoseală ieșire laterală standard

- racord la țevile de canalizare DN 50 sau DN 110
- debit: DN 50 0,8 l/s, DN 110 1,4 l/s
- material grătar: oțel inoxidabil
- material corp: polipropilenă

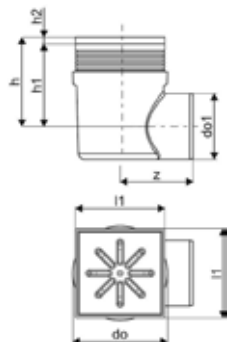

Item no.	Dimensiune	l1 mm	do mm	do1 mm	z mm	h mm	h1 mm	h2 mm	Cant. 2	U.A.	U.M.
1136457	150mmx150mm FI 110	150	158	110	122	149	138	11	190	1	buc
1136456	100mmx100mm FI 50	107	112	50	100	124	116	8	288	1	buc

Uponor Aqua Ambient sifon pardoseală ieșire laterală standard

- racord la țevile de canalizare DN 50 sau DN 110
- debit: DN 50 0,8 l/s, DN 110 1,4 l/s
- material grătar: oțel inoxidabil
- material corp: polipropilenă

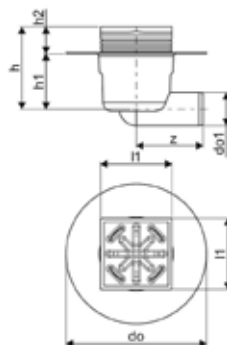

Item no.	Dimensiune	l1 mm	do mm	do1 mm	z mm	h mm	h1 mm	h2 mm	Cant. 2	U.A.	U.M.
1136458	FI 50	107	210	50	100	124	83	40	180	1	buc

Aqua Ambient

Uponor Aqua Ambient sifon pardoseală ieșire verticală classic/arco

- racord la țevile de canalizare DN 50
- debit: 0,8 l/s
- material grătar: oțel inoxidabil
- material corp: polipropilenă

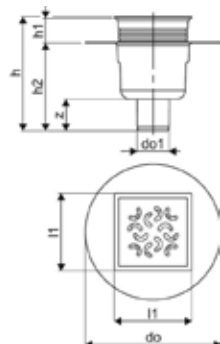

Item no.	Dimensiune	l1 mm	do mm	do1 mm	z mm	h mm	h1 mm	h2 mm	Cant. 2	U.A.	U.M.
1136462	FI 50	120	210	49,2	49	177	38	136	180	1	buc

Uponor Aqua Ambient sifon pardoseală ieșire verticală classic/spot

- racord la țevile de canalizare DN 50
- debit: 0,8 l/s
- material grătar: oțel inoxidabil
- material corp: polipropilenă

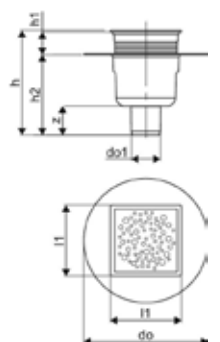

Item no.	Dimensiune	l1 mm	do mm	do1 mm	z mm	h mm	h1 mm	h2 mm	Cant. 2	U.A.	U.M.
1136463	FI 50	120	210	49	49	177	38	136	180	1	buc

Aqua Ambient

Uponor Aqua Ambient sifon pardoseală ieșire verticală classic/cube

- racord la țevile de canalizare DN 50
- debit: 0,8 l/s
- material grătar: oțel inoxidabil
- material corp: polipropilenă

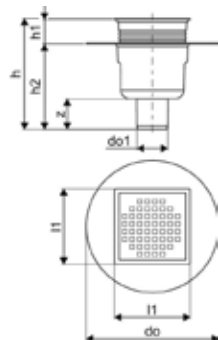

Item no.	Dimensiune	l1 mm	d0 mm	d01 mm	z mm	h mm	h1 mm	h2 mm	Cant. 2	U.A.	U.M.
1136464	FI 50	120	210	49	49	177	38	136	180	1	buc

Uponor Aqua Ambient sifon pardoseală trecere super/arco

- racord la țevile de canalizare DN 50
- debit: 0,4 l/s
- pentru constructii cu podea joasa
- material grătar: oțel inoxidabil
- material corp: polipropilena

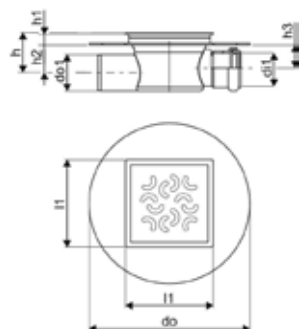

Item no.	Dimensiune	d01 mm	l1 mm	d0 mm	d01 mm	h mm	h1 mm	h2 mm	Cant. 2	U.A.	U.M.
1136465	FI 50	45,7	120	220	50	55	38	38	300	1	buc

Aqua Ambient

Uponor Aqua Ambient sifon pardoseală trecere super/spot

- racord la țevile de canalizare DN 50
- debit: 0,4 l/s
- pentru constructii cu podea joasa
- material grătar: oțel inoxidabil
- material corp: polipropilena



Item no.	Dimensiune	di1 mm	l1 mm	do mm	do1 mm	h mm	h1 mm	h2 mm	Cant. 2	U.A.	U.M.
1136466	FI 50	45,7	120	220	50	55	38	38	300	1	buc

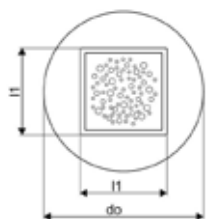

Uponor Aqua Ambient sifon pardoseală ieșire verticală standard

- racord la țevile de canalizare DN 50 sau DN 110
- debit: DN 50 0,8 l/s, DN 110 1,4 l/s
- material grătar: oțel inoxidabil
- material corp: polipropilenă

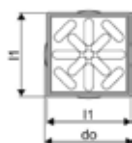
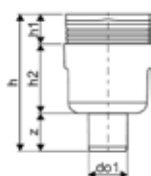

Item no.	Dimensiune	l1 mm	do mm	do1 mm	z mm	h mm	h1 mm	h2 mm	Cant. 2	U.A.	U.M.
1136469	100mmx100mm FI 50	107	112	50	49	176	39	89	336	1	buc
1136470	150mmx150mm FI 110	150	158	110	58	163	58	11	196	1	buc

Aqua Ambient

Uponor Aqua Ambient sifon pardoseală ieșire verticală standard

- racord la țevile de canalizare DN 50 sau DN 110
- debit: DN 50 0,8 l/s, DN 110 1,4 l/s
- material grătar: oțel inoxidabil
- material corp: polipropilenă

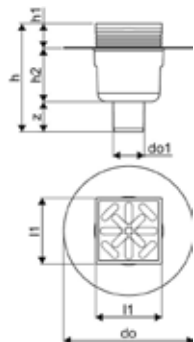

Item no.	Dimensiune	l1 mm	do mm	do1 mm	z mm	h mm	h1 mm	h2 mm	Cant. 2	U.A.	U.M.
1136471	FI 50	107	210	50	49	176	40	87	180	1	buc

Decibel

DECIBEL cot

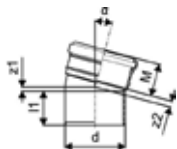

Item no.	Dimensiune	l1 mm	α Degree	d mm	M mm	z1 mm	z2 mm	α	Cant. 2	U.A.	U.M.
1000199	50 15 DEG	46	15	50	44	4	5	15	1440	30	buc
1000203	75 15 DEG	55	15	75	52	5	8	15	600	25	buc
1087216	160 15 DEG	107	15	160	82	11	36	15	80	10	buc

DECIBEL cot

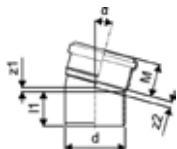

Item no.	Dimensiune	l1 mm	α Degree	d mm	M mm	z1 mm	z2 mm	α	Cant. 2	U.A.	U.M.
1122297	110 15 DEG	62	15	110	59	8	11		240	20	buc

DECIBEL tub canalizare fonoizolant

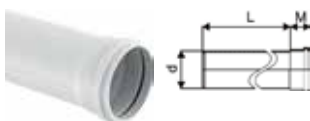

Item no.	Dimensiune	L m	d mm	M mm	α	Cant. 2	U.A.	U.M.
1088228	50		50	43		320	20	buc
1000196	50		50	43		126	6	buc
1000193	50		50	43		126	6	buc
1088229	75		75	51		200	25	buc
1000197	75		75	51		56	4	buc
1000194	75		75	51		56	4	buc
1088230	110		110	58		80	10	buc
1000198	110		110	58		40	4	buc
1000195	110		110	58		40	4	buc
1087215	160		160	82			28	buc
1087214	160		160	82			28	buc

DECIBEL cot

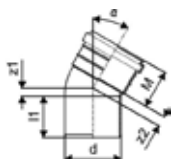

Item no.	Dimensiune	l1 mm	α Degree	d mm	M mm	z1 mm	z2 mm	α	Cant. 2	U.A.	U.M.
1000200	50 30 DEG	47	30	50	44	8	10	30	1200	25	buc
1000204	75 30 DEG	55	30	75	52	11	14	30	480	20	buc
1087217	160 30 DEG	117	30	160	81	21	37	30	80	10	buc

Decibel

DECIBEL cot

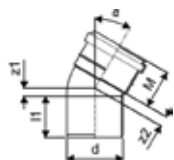

Item no.	Dimensiune	l1 mm	α Degree	d mm	M mm	z1 mm	z2 mm	Cant. 2	U.A.	U.M.
1122298	110 30 DEG	61	30	110	59	16	18	240	20	buc

DECIBEL cot

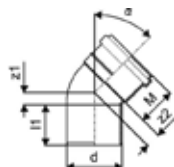

Item no.	Dimensiune	l1 mm	α Degree	d mm	M mm	z1 mm	z2 mm	α	Cant. 2	U.A.	U.M.
1000201	50 45 DEG	46	45	50	44	12	14	45	960	20	buc
1000205	75 45 DEG	55	45	75	52	17	20	45	480	20	buc
1000209	110 45 DEG	63	45	110	59	23	27	45	216	18	buc
1087218	160 45 DEG	117	45	160	77	36	40	45	64	8	buc

DECIBEL cot

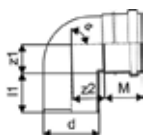

Item no.	Dimensiune	l1 mm	α Degree	d mm	M mm	z1 mm	z2 mm	α	Cant. 2	U.A.	U.M.
1000202	50 88,5 DEG	47	89	50	44	26	29	88,5	960	20	buc
1000206	75 88,5 DEG	53	89	75	52	38	43	88,5	480	20	buc
1000210	110 88,5 DEG	60	89	110	59	65	68	88,5	120	10	buc

DECIBEL cot

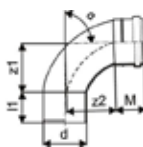

Item no.	Dimensiune	l1 mm	α Degree	d mm	M mm	z1 mm	z2 mm	α	Cant. 2	U.A.	U.M.
1089592	75 88,5 DEG	53	89	75	52	85	85	88,5	300	25	buc
1000211	110 88,5 DEG	63	89	110	59	104	105	88,5	120	15	buc
1087219	160 87,5 DEG	74	89	160	77	161	158	88,5	48	6	buc

DECIBEL cot cu mufă dublă

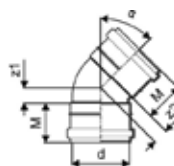

Item no.	Dimensiune	α Degree	d mm	M mm	z1 mm	z2 mm	α	Cant. 2	U.A.	U.M.
1089600	50 45 DEG	45	50	44	14	14	45	960	20	buc
1089595	75 45 DEG	45	75	52	20	20	45	480	20	buc
1089596	110 45 DEG	45	110	59	27	27	45	216	18	buc

Decibel

DECIBEL curbă

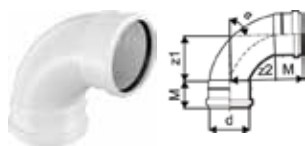

Item no.	Dimensiune	α Degree	d mm	M mm	z1 mm	z2 mm	α	Cant. 2	U.A.	U.M.
1089593	75 88,5 DEG	89	75	52	85	85	88,5	300	25	buc
1089594	110 88,5 DEG	89	110	59	105	105	88,5	120	15	buc

DECIBEL ramificație

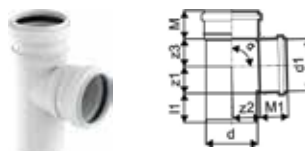

Item no.	Dimensiune	l1 mm	α Degree	d mm	d1 mm	M mm	M1 mm	z1 mm	z2 mm	z3 mm	α	Cant. 2	U.A.	U.M.
1000212	50/50-45 DEG	46	45	50	50	44	44	11	61	61	45	480	10	buc
1000213	75/50-45 DEG	54	45	75	50	52	44	2	78	73	45	360	15	buc
1000214	75/75-45 DEG	54	45	75	75	52	52	16	91	91	45	240	20	buc
1000215	110/50-45 DEG	61	45	110	50	59	44	20	113	95	45	180	15	buc
1000216	110/75-45 DEG	62	45	110	75	59	52	2	116	109	45	120	15	buc
1000217	110/110-45 DEG	61	45	110	110	59	59	13	133	133	45	80	10	buc
1087220	160/110-45 DEG	123	45	160	110	81	64	3	173	196	45	32	4	buc
1087221	160/160-45 DEG	87	45	160	160	81	81	34	196	196	45	32	4	buc

DECIBEL ramificație

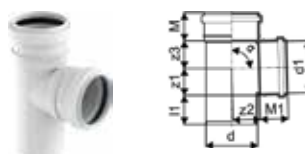

Item no.	Dimensiune	l1 mm	α Degree	d mm	M mm	M1 mm	z1 mm	z2 mm	z3 mm	α	Cant. 2	U.A.	U.M.
1000218	50/50-88,5 DEG	48	89	50	44	44	25	27	27	88,5	720	15	buc
1000219	75/50-88,5 DEG	55	89	75	52	44	25	27	39	88,5	360	15	buc
1000220	75/75-88,5 DEG	55	89	75	52	52	38	48	48	88,5	240	10	buc
1000221	110/50-88,5 DEG	64	89	110	59	44	28	55	27	88,5	180	15	buc
1000222	110/75-88,5 DEG	61	89	110	59	52	38	47	65	88,5	180	15	buc
1000223	110/110-88,5 DEG	61	89	110	59	59	57	58	59	88,5	120	15	buc

DECIBEL ramificație

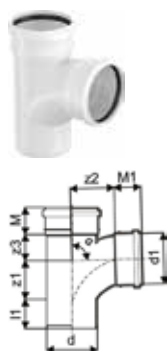

Item no.	Dimensiune	l1 mm	α Degree	d mm	d1 mm	M mm	M1 mm	z1 mm	z2 mm	z3 mm	α	Cant. 2	U.A.	U.M.
1000224	110/110-88,5 DEG	72	89	110	110	59	59	58	94	57	88,5	80	10	buc

DECIBEL ramificație dublă



Item no.	Dimensiune	L mm	W mm	H mm	W kg	Cant. 2	U.A.	U.M.
1133024	110/110/110 45 DEG	135	378	292	1,582	96	16	buc

Decibel

DECIBEL ramificație curbată de colț



Item no.	Dimensiune	L mm	W mm	H mm	W kg	Cant. 2	U.A.	U.M.
1133025	110/110/110 87,5 DEG	201	201	241	1,28	120	20	buc

DECIBEL ramificație dublă



Item no.	Dimensiune	α Degree	d mm	d1 mm	d2 mm	M mm	z1 mm	z2 mm	z3 mm	α	Cant. 2	U.A.	U.M.
1000225	110/110-88,5 DEG	89	110	110	110	59	84	94	57	88,5	40	5	buc

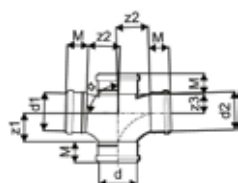

DECIBEL ramificație curbată



Item no.	Dimensiune	α Degree	d mm	d1 mm	M mm	M1 mm	z1 mm	z2 mm	z3 mm	α	Cant. 2	U.A.	U.M.
1089597	75/75-45 DEG	45	75	75	52	52	18	91	91		45240	20	buc
1089598	110/75-45 DEG	45	110	75	59	52					45120	15	buc
1089599	110/110-45 DEG	45	110	110	59	59					4580	10	buc
1105770	160/110-45 DEG										32	4	buc
1105771	160/160-45 DEG										32	4	buc

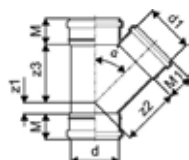

DECIBEL ramificație cu mufă dublă



Item no.	Dimensiune	α Degree	d mm	d1 mm	M mm	z1 mm	z2 mm	z3 mm	α	Cant. 2	U.A.	U.M.
1089601	110/110-88,5 DEG	89	110	110	59	84	94	57	88,5	80	10	buc

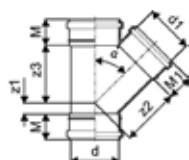

DECIBEL mufă dublă



Item no.	Dimensiune	d mm	M mm	z1 mm	Cant. 2	U.A.	U.M.
1000226	50	50	43	3	1440	30	buc
1000227	75	75	51	4	600	25	buc
1087222	160	160	75	4	96	12	buc

Decibel

DECIBEL ramificație cu mufe



Item no.	Dimensiune	d mm	M mm	z1 mm	Cant. 2	U.A.	U.M.
1122299	110	110	58	4	300	25	buc

DECIBEL mufă glisantă reparații



Item no.	Dimensiune	l1 mm	d mm	Cant. 2	U.A.	U.M.
1000229	50	89	50	1440	30	buc
1000230	75	106	75	600	25	buc
1087223	160	154	160	144	18	buc

DECIBEL mufă glisantă reparații



Item no.	Dimensiune	l1 mm	d mm	Cant. 2	U.A.	U.M.
1122302	110	120	110	300	25	buc

DECIBEL reducție

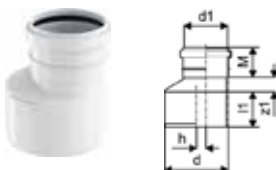

Item no.	Dimensiune	l1 mm	d mm	d1 mm	h mm	M mm	z1 mm	Cant. 2	U.A.	U.M.
1000232	75/50	53	75	50	12	44	18	720	15	buc
1000233	110/50	62	110	50	28	44	38	360	15	buc
1000234	110/75	61	110	75	16	52	26	360	15	buc
1087224	160/110	106	160	110	25	60	32	192	24	buc

DECIBEL piesă de curățare



Item no.	Dimensiune	d mm	h mm	M1 mm	M2 mm	z1 mm	z2 mm	Cant. 2	U.A.	U.M.
1000235	75	75	135	52	52	43	43	360	15	buc
1118177	110							120	10	buc

DECIBEL piesă de curățare



Item no.	Dimensiune	l1 mm	d mm	h mm	M mm	z1 mm	z2 mm	Cant. 2	U.A.	U.M.	
1118178	110							120	10	buc	
1087225	160		84	160	208	77	53	63	48	6	buc

Decibel

DECIBEL mufă prelungită



Item no.	Dimensiune	l1 mm	d mm	h mm	Cant. 2	U.A.	U.M.
1000237	110	83	110	265	120	10	buc

DECIBEL trecere prin planșeu



Item no.	Dimensiune	do mm	d mm	M mm	z1 mm	Cant. 2	U.A.	U.M.
1088994	50	290	50	58	4	432	18	buc
1088993	75	250	75	51	4	240	20	buc
1088992	110	200	110	43	3	96	12	buc

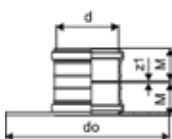

DECIBEL curbă bază coloană



Item no.	Dimensiune	l1 mm	l2 mm	do mm	d mm	M mm	z1 mm	z2 mm	α Degree	Cant. 2	U.A.	U.M.
1067838	110	689	1212	200	110	59	150	272	88,5	5		buc

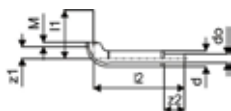

DECIBEL placă pt. curbă bază coloană



Item no.	L mm	W mm	H mm	W kg	Cant. 2	U.A.	U.M.
1088144	350	340	5	0,9	25	1	buc

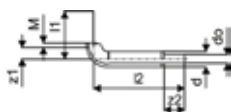

DECIBEL kit montaj bază de coloană



Item no.	L mm	W mm	H mm	W kg	Cant. 2	U.A.	U.M.
1088143	400	100	100	1,9	8	1	buc

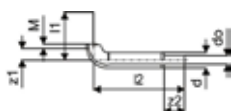

DECIBEL curbă bază coloană



Item no.	Dimensiune	l1 mm	l2 mm	do mm	d mm	M mm	z1 mm	z2 mm	α Degree	Cant. 2	U.A.	U.M.
1067838	110	689	1212	200	110	59	150	272	88,5		5	buc

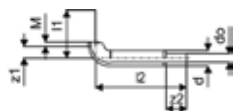

DECIBEL placă pt. curbă bază coloană



Item no.	L mm	W mm	H mm	W kg	Cant. 2	U.A.	U.M.
1088144	350	340	5	0,9	25	1	buc

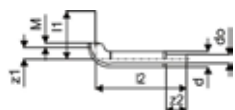

DECIBEL kit montaj bază de coloană



Item no.	L mm	W mm	H mm	W kg	Cant. 2	U.A.	U.M.
1088143	400	100	100	1,9	8	1	buc

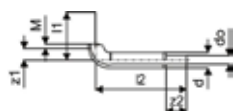

HypAir



Specificații

Aeratoarele de coloană Uponor HypAir sunt aeratoare unidirecționale concepute pentru a permite aerului să intre în sistemul de canalizare atunci când se dezvoltă presiuni negative în țevile de canalizare. Aeratoarele de coloană Uponor HypAir se închid prin gravitație și etanșează aerisirea la presiune diferențială zero (fără condiții de debit) și la presiuni interne pozitive.

Aplicații

Aeratoare pentru sistemul de canalizare a locuinței conform standardelor în vigoare.

Certificări

Clasa A1 cf. EN 12380, Certificare TÜV.

Uponor HypAir aerator coloană

Aerator coloană



Item no.	Dimensiune	di1 mm	di2 mm	l mm	l1 mm	do mm	do1 mm	do2 mm	do3 mm	Cant. 2	U.A.	U.M.
1134571	70-110	75	70	108	46	125	110	100	90	27	1	buc
1134572	32-63	40	32	80	35	70	63	-	50	100	1	buc

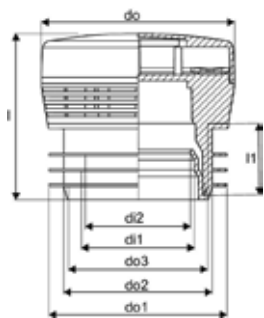

Uni Pipe PLUS



Uponor Uni Pipe PLUS - prima țevă multistrat din lume fără sudură pentru apă caldă/apă rece potabilă și pentru instalații de încălzire/răcire. Raza de curbură a țevii a fost îmbunătățită, reducând astfel timpul de montaj și numărul de fittinguri utilizate.

Avantaje

Fără sudură pentru un nivel ridicat de siguranță
Stabilitate a formei și coeficient de dilatare redus
Flexibilitate mărită, implică rază mai mică de curbură
Barieră de oxigen 100%
Greutate redusă



Specificații

- Țevă multistrat cu barieră de oxigen (PE-RT-adeziv-aluminiu fără sudură-adeziv-PE-RT) produsă folosind tehnologia SACP
- Clasa de rezistență la foc E conform EN 13501-1
- Capace de protecție de capăt și etanșare igienică conform EN 806

Aplicații

- Testat/Aprobat conform EN ISO 21003 Sisteme de tevi multistrat pentru instalații de apă caldă și rece în interiorul clădirilor pentru clasa de aplicare 1,2,4,5/10bar - Apă rece/caldă: temperatura maximă de utilizare continuă între 0°C - 70°C cu o presiune maximă continuă de 10 bar. Temperatură maximă pe perioadă limitată 95°C (standardizat la max. 100 ore pe toată durata de viață a țevii).
- Încălzire: temperatura maximă de utilizare continuă până la 80°C o presiune maximă continuă de 10 bar. Temperatură maximă pe perioadă limitată: 100°C (standardizat la max. 100 ore pe toată durata de viață a țevii).

Certificări

- Certificări conform legislației

De exemplu:

- DVGW
- AENOR

Uponor Uni Pipe PLUS multistrat S

- bară

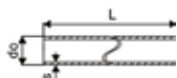

Item no.	Dimensiune	L	do	s	Cant. 2	U.A.	U.M.
		m	mm	mm			
1059572	16x2,0 5m	5	16	2,0	125	5	m
1059573	20x2,25 5m	5	20	2,25	85	5	m
1059574	25x2,5 5m	5	25	2,5	50	5	m
1059575	32x3,0 5m	5	32	3	35	5	m

Uponor MLC țevă multistrat bară S

- bară

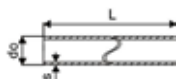

Item no.	Dimensiune	do	s	Cant. 2	U.A.	U.M.
		mm	mm			
1013446	40x4,0 5m	40	4	20	5	m
1013449	50x4,5 5m	50	4,5	20	5	m
1013451	63x6,0 5m	63	6	15	5	m
1013453	75x7,5 5m	75	7,5	255	5	m
1013455	90x8,5 5m	90	8,5	255	5	m
1013457	110x10,0 5m	110	10	165	5	m

Uni Pipe PLUS

Uponor Uni Pipe PLUS multistrat

- colac

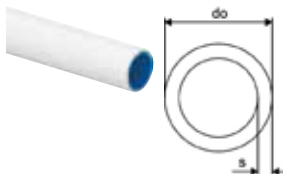

Item no.	Dimensiune	L m	do mm	s mm	Cant. 2	U.A.	U.M.
1059576	16x2,0 100m	100	16	2,0	2000	100	m
1059577	16x2,0 200m	200	16	2	2600	200	m
1059578	16x2,0 500m	500	16	2,0	3500	500	m
1059579	20x2,25 100m	100	20	2,25	1300	100	m
1059581	25x2,5 50m	50	25	2,5	700	50	m
1059583	32x3,0 50m	50	32	3	400	50	m

Uponor Uni Pipe PLUS multistrat preiz. S4 WLS 040

- grosime izolație 4 mm
- conductivitate termică $\lambda=0,040$ W/m*k
- extrudat

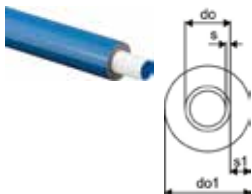

Item no.	Dimensiune	L m	do mm	do1 mm	s mm	s1 mm	culoare -	Cant. 2	U.A.	U.M.
1063553	16x2,0 blue 100m	100	16	24	2	4	albastru	800	100	m
1063555	20x2,25 blue 100m	100	20	28	2,25	4	albastru	800	100	m
1063946	25x2,5 blue 50m	50	25	33	2,5	4	albastru	400	50	m

Uponor Uni Pipe PLUS multistrat preiz. S10 WLS 035

- grosime izolație 10 mm
- conductivitate termică $\lambda=0,035$ W/m*k
- extrudat

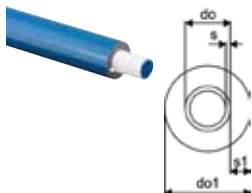

Item no.	Dimensiune	L m	do mm	do1 mm	s mm	s1 mm	culoare -	Cant. 2	U.A.	U.M.
1062181	16x2,0 blue 75m	75	16	36	2	10	albastru	450	75	m
1062182	20x2,25 blue 75m	75	20	40	2,25	10	albastru	525	75	m
1062183	25x2,5 blue 50m	50	25	45	2,5	10	albastru	350	50	m

Metallic Pipe PLUS



Metallic Pipe PLUS este o țevă unică fără sudură fabricată de Uponor cu tehnologia SACP cu un finisaj metallic. Pe exterior este acoperit cu strat gros de aluminiu finisat prin lustruire fină fiind ideal pentru montaj aparent cu aspect vizual deosebit.

Avantaje

Aspect metallic vizual și la atingere
Fără sudură pentru o siguranță maximă
Stabilitate dimensională mare
Greutate foarte redusă; montaj ușor



Specificații

- Țevă compozită multistrat rezistentă la difuzia oxigenului (PE-RT - adeziv - aluminiu fără sudură - strat acoperire) cu o suprafață exterioară strălucitoare cromată, produsă folosind tehnologia SACP.
- Clasificare la foc E conform EN 13501-1.
- Cu capace de capăt de țevă ca sigiliu igienic conform EN 806.

Aplicații

- Apă rece/caldă: temperatura maximă de utilizare continuă între 0°C - 70°C cu o presiune maximă continuă de 10 bar. Temperatură maximă pe perioadă limitată 95°C (standardizat la max. 100 ore pe toată durata de viață a țevii).
- Încălzire: temperatura maximă de utilizare continuă până la 80°C o presiune maximă continuă de 10 bar. Temperatură maximă pe perioadă limitată: 100°C (standardizat la max. 100 ore pe toată durata de viață a țevii).

Certificări

- Aviz și agrement tehnic local

Uponor Metallic Pipe PLUS S



Item no.	Dimensiune	do	s	Cant. 2	U.A.	U.M.
		mm	mm			
1088400	16x2,0 3m	16	2	75	3	m
1088401	20x2,25 3m	20	2,25	48	3	m

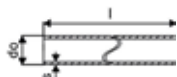

MLC



Țeava multistrat Uponor MLC este ideală pentru apă caldă/ apă rece potabilă și pentru instalații de încălzire/răcire. Țevile MLC pot fi montate în pereți, planșee și plafoane sau îngropate în beton. Flexibilitatea mare conferă un montaj ușor și cu puține fittinguri.

Avantaje

Țevi flexibile cu greutate redusă
Stabilitate a formei
Țevile pot fi încadrate în pereți
Montaj rapid, fără flacăra deschisă
Barieră de oxigen 100% și coeficient de dilatare redus



Specificații

- Țeavă multistrat cu barieră de oxigen (PE-RT-adeziv-aluminiu sudat longitudinal-adeziv-PE-RT)
- Clasa de rezistență la foc E conform EN 13501-1
- Capace de protecție de capăt și etanșare igienică conform EN 806

Aplicații

- Apă rece/caldă: temperatura maximă de utilizare continuă între 0°C - 70°C cu o presiune maximă continuă de 10 bar. Temperatură maximă pe perioadă limitată 95°C (standardizat la max. 100 ore pe toată durata de viață a țevii).
- Încălzire: temperatura maximă de utilizare continuă până la 80°C o presiune maximă continuă de 10 bar. Temperatură maximă pe perioadă limitată: 100°C (standardizat la max. 100 ore pe toată durata de viață a țevii).

Certificări

- Certificări conform legislației

De exemplu:

- DVGW
- AENOR

Uponor MLC țeavă multistrat bară S

- bară

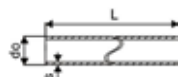

Item no.	Dimensiune	do mm	s mm	Cant. 2	U.A.	U.M.
1013446	40x4,0 5m	40	4	20	5	m
1013449	50x4,5 5m	50	4,5	20	5	m
1013451	63x6,0 5m	63	6	15	5	m
1013453	75x7,5 5m	75	7,5	255	5	m
1013455	90x8,5 5m	90	8,5	255	5	m
1013457	110x10,0 5m	110	10	165	5	m

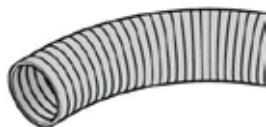

Uponor Teck sunt tuburi de protecție gofrate (copex) destinate protecției țevilor de PEX sau Multistrat. Tuburile pot fi utilizate în sistemele interioare de încălzire/răcire sau de apă rece/caldă potabilă.

Avantaje

Pentru sisteme sigure de alimentare
Calitate certificată
Protejează țeava interioară mai ales în fază de montaj
Cod de culoare pentru identificare ușoară



Specificații

- Tub de protecție gofrat din polietilenă de înaltă densitate (HDPE)
- Clasa de rezistență la foc E conform EN 13501-1
- Livrat în colaci

Aplicații

- Utilizat în sistemele "țeavă în țeavă" pentru a proteja țeava de lovituri mecanice și pentru posibilitatea de schimbare ulterioară a țevii în caz de nevoie.

Uponor Teck tub de protecție (copex) black

negru

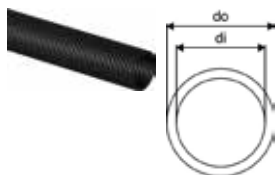

Item no.	Dimensiune	di mm	do mm	culoare	Cant. 2	U.A.	U.M.
1012860	25/20 50m	20	25	negru	2500	50	m
1012864	28/23 50m	23	28	negru	2000	50	m
1012869	35/29 50m	29	35	negru	1400	50	m
1012872	43/36 25m	36	43	negru	600	25	m
1023127	54/48 25m	48	54	negru	600	25	m

Uponor Teck tub de protecție (copex) blue

albastru

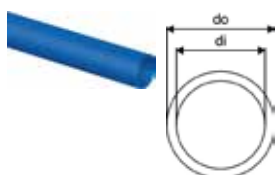

Item no.	Dimensiune	di mm	do mm	culoare	Cant. 2	U.A.	U.M.
1012859	25/20 50m	20	25	albastru	2500	50	m
1012863	28/23 50m	23	28	albastru	2000	50	m

Uponor Teck tub de protecție (copex) red

rosu

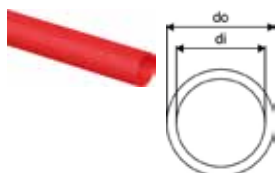

Item no.	Dimensiune	di mm	do mm	culoare	Cant. 2	U.A.	U.M.
1012858	25/20 50m	20	25	roșu	2500	50	m
1012862	28/23 50m	23	28	roșu	2000	50	m

Uni

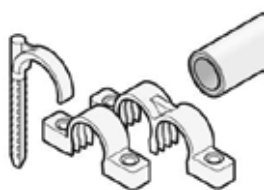

Uponor Uni este gamă de accesorii de conectare pentru țevile de multistrat de la Uponor.

Avantaje

Instalații rapide
Gama completă de accesorii
Ușor de utilizat



Uponor Teck cârlig simplu de fixare

- Pentru fixarea țevilor cu diametrul max 30 mm la sol
- Fabricat din polipropilenă
- Culoare: albastru
- gaură de 10 mm

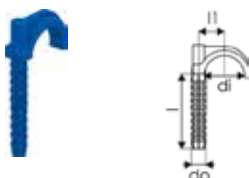

Item no.	Dimensiune	di mm	l mm	l1 mm	do mm	h mm	w mm	Cant. 2	U.A.	U.M.
1135511	75	28	56	18	10,5			1600	200	buc

Uponor Teck cârlig dublu de fixare

- Pentru fixarea țevilor cu diametrul max 30 mm la sol
- Fabricat din polipropilenă
- Culoare: albastru
- gaură de 10 mm

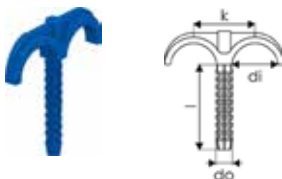

Item no.	Dimensiune	di mm	l mm	do mm	k mm	h mm	w mm	Cant. 2	U.A.	U.M.
1135513	75	28	56	10,5	36			1200	200	buc
1135514	90	30	81	10,3	36			800	200	buc

Uponor Uni Pipe PLUS clemă fixare țevă

- Deschidere ușoară cu șurubelnița
- Posibilă conectare în serie a clemelor
- Fixare la sol prin șuruburi diametru max. 5 mm

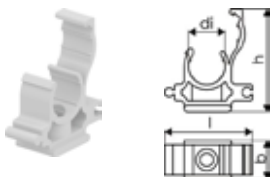

Item no.	Dimensiune	di mm	l mm	b mm	h mm	w mm	Cant. 2	U.A.	U.M.
1135502	16	16	40	18	47		1350	50	buc
1135503	20	20	46	18	59		900	50	buc
1135504	25	25	50	18	68		400	50	buc
1135505	32	32	58	18	79		400	50	buc
1135506	40	40	70	17	100		320	40	buc

Uponor Uni Pipe PLUS clemă dublă fixare țevă

- Deschidere ușoară cu șurubelnița
- Posibilă conectare în serie a clemelor
- Fixare la sol prin șuruburi diametru max. 5 mm

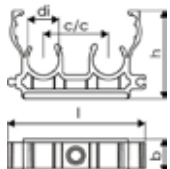

Item no.	Dimensiune	c/c mm	di mm	l mm	b mm	h mm	Cant. 2	U.A.	U.M.
1135508	16	34	16	72	18	47	720	40	buc
1135509	20	41	20	86	18	59	320	40	buc
1135510	25	47	25	96	18	68	320	40	buc

S-Press PLUS

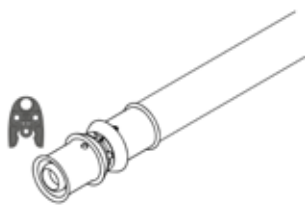

S-Press PLUS/ S-Press, noua noastră generație de fittinguri prin sertizare, reprezintă soluția perfectă pentru a avea îmbinări sigure. Sistemul este 100% compatibil cu gama actuală și trusele de sertizare

existente. Cu dimensiuni de la 14 la 75 mm în varianta de alamă sau plastic, S-Press PLUS/ S-Press sunt fittinguri fără compromis.

Avantaje

REZISTENT: Rezistă în cele mai grele condiții

SIGUR: Asigură o sertizare perfectă

UȘOR: Proiectare simplificată și montaj rapid

INTELIGENT: Răspunsuri disponibile oricând pe șantier



Specificații

- Inel fix de sertizare cu fereastră de inspecție
- Fixarea precisă a fălcilor de sertizare
- Recunoașterea rapidă a diametrului
- Funcție precisă de siguranță la testul de presiune
- Compatibilitate 100% cu gama existentă Uponor multistrat
- Optimizarea fittingurilor pentru un debit optim

Aplicații

- Alimentări cu apă: Temperatura operativă de lucru în regim permanent este cuprinsă între 0°C to 70°C, la presiunea maximă de 10 bar. Temperatura de lucru în regim de avarie este de 95°C pentru o perioadă de 100 ore de funcționare.
- Încălzire: Temperatura operativă de lucru în regim permanent ajunge la 80°C, la presiunea maximă de 10 bar. Temperatura de lucru în regim de avarie este de 100°C pentru o perioadă de 100 ore de funcționare.

Dacă nu este menționat altfel:

- Filetele FI și FE corespund standardului EN 10226-1.

Certificări

- Certificări conform legislației

De exemplu:

- DVGW
- AENOR

Uponor S-Press PLUS cot sertizare PPSU

- Indicator unic de sertizare
- Montaj rapid în 3 pași (sertizare fără debavurare)
- Cod QR pentru acces digital rapid
- Cod de culoare



Item no.	Dimensiune	l1 mm	l2 mm	z1 mm	z2 mm	Cant. 2	U.A.	U.M.
1039929	16-16	33	33	13	13	80	20	buc
1039930	20-20	37	37	16	16	80	10	buc
1039931	25-25	48	48	19	19	80	10	buc
1039932	32-32	51	51	23	23	20	5	buc

S-Press PLUS

Uponor S-Press cot sertizare PPSU

- Montaj rapid cu debavurare ușoară fără calibrare
- Cod de culoare



Item no.	Dimensiune	l1 mm	l2 mm	z1 mm	z2 mm	Cant. 2	U.A.	U.M.
1046386	40-40	68	68	29	29	960	5	buc
1046387	50-50	73	73	34	34	576	3	buc
1032877	63-63	101	101	40	40	210	1	buc
1032878	75-75	108	108	47	47	210	1	buc

Uponor S-Press cot 45° sertizare PPSU

- Montaj rapid cu debavurare ușoară fără calibrare
- Cod de culoare



Item no.	Dimensiune	l1 mm	l2 mm	z1 mm	z2 mm	Cant. 2	U.A.	U.M.
1046388	40-40	56	56	17	17	960	5	buc
1046389	50-50	59	59	20	20	576	3	buc
1032879	63-63	83	83	23	23	192	1	buc
1032880	75-75	86	86	25	25	192	1	buc

Uponor S-Press PLUS niplu sertizare PPSU

- Indicator unic de sertizare
- Montaj rapid în 3 pași (sertizare fără debavurare)
- Cod QR pentru acces digital rapid
- Cod de culoare

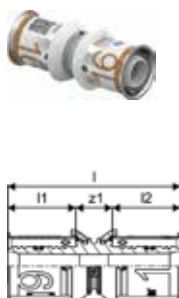

Item no.	Dimensiune	l mm	l1 mm	l2 mm	z1 mm	Cant. 2	U.A.	U.M.
1039933	16-16	51	20	20	11	80	20	buc
1039934	20-20	54	21	21	11	80	10	buc
1039935	25-25	68	28	28	11	80	10	buc
1039936	32-32	69	28	28	13	80	10	buc

S-Press PLUS

Uponor S-Press niplu sertizare PPSU

- Montaj rapid cu debavurare ușoară fără calibrare
- Cod de culoare

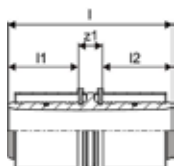

Item no.	Dimensiune	l mm	l1 mm	l2 mm	z1 mm	Cant. 2	U.A.	U.M.
1046401	40-40		39	39	13	960	5	buc
1046402	50-50		39	39	13	576	3	buc
1032881	63-63		61	61	15	384	1	buc
1032882	75-75	137	61	61	15	384	1	buc

Uponor S-Press PLUS niplu redus sert. PPSU

- Indicator unic de sertizare
- Montaj rapid în 3 pași (sertizare fără debavurare)
- Cod QR pentru acces digital rapid
- Cod de culoare

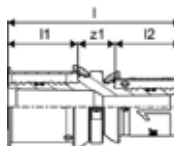

Item no.	Dimensiune	l mm	l1 mm	l2 mm	z1 mm	Cant. 2	U.A.	U.M.
1039937	20-16	53	21	20	11	80	20	buc
1039938	25-16	60	28	20	11	80	10	buc
1039939	25-20	61	28	21	11	80	10	buc
1039940	32-25	69	28	28	13	80	10	buc

Uponor S-Press niplu redus sert. PPSU

- Montaj rapid cu debavurare ușoară fără calibrare
- Cod de culoare

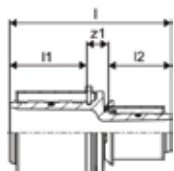

Item no.	Dimensiune	l mm	l1 mm	l2 mm	z1 mm	Cant. 2	U.A.	U.M.
1046406	50-40	91	39	39	13	576	3	buc
1032883	63-40	115	61	37	17	384	1	buc
1032884	63-50	115	61	37	17	384	1	buc
1032885	75-50	115	61	37	17	384	1	buc
1032886	75-63	137	61	59	17	384	1	buc

S-Press PLUS

Uponor S-Press niplu redus sert. PPSU

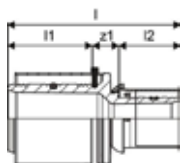

Item no.	Dimensiune	l mm	l1 mm	l2 mm	z1 mm	Cant. 2	U.A.	U.M.
1039941	40-25	80	39	28	12	960	5	buc
1039942	40-32	80	39	28	13	960	5	buc
1039943	50-32	80	39	28	13	1152	3	buc

Uponor S-Press PLUS teu sertizare PPSU

- Indicator unic de sertizare
- Montaj rapid în 3 pași (sertizare fără debavurare)
- Cod QR pentru acces digital rapid
- Cod de culoare

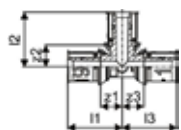

Item no.	Dimensiune	l1 mm	l2 mm	l3 mm	z1 mm	z2 mm	z3 mm	Cant. 2	U.A.	U.M.
1039944	16-16-16	33	33	33	13	13	13	80	10	buc
1039945	20-20-20	37	37	37	16	16	16	80	10	buc
1039946	25-25-25	48	48	48	19	19	19	20	5	buc
1039947	32-32-32	51	51	51	23	23	23	20	5	buc

Uponor S-Press teu sertizare PPSU

- Montaj rapid cu debavurare ușoară fără calibrare
- Cod de culoare

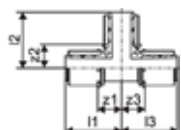

Item no.	Dimensiune	l1 mm	l2 mm	l3 mm	z1 mm	z2 mm	z3 mm	Cant. 2	U.A.	U.M.
1046390	40-40-40	68	68	68	29	29	29	720	5	buc
1046391	50-50-50	73	73	73	33	33	33	288	3	buc
1032887	63-63-63	101	101	101	42	40	42	150	1	buc
1032888	75-75-75	108	107	108	47	47	47	150	1	buc

S-Press PLUS

Uponor S-Press PLUS teu redus sertizare PPSU

- Inel de sertizare din inox
- Indicator unic de sertizare
- Montaj rapid în 3 pași (sertizare fără debavurare)
- Cod QR pentru acces digital rapid
- Cod de culoare

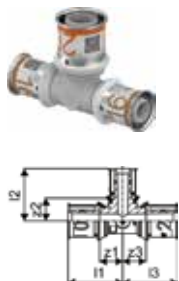

Item no.	Dimensiune	l1 mm	l2 mm	l3 mm	z1 mm	z2 mm	z3 mm	Cant. 2	U.A.	U.M.
1039948	16-20-16	35	35	35	15	13	15	80	10	buc
1039949	20-16-16	37	36	36	16	16	16	80	10	buc
1039950	20-16-20	37	36	37	16	16	16	80	10	buc
1039951	20-20-16	37	37	36	16	16	16	80	10	buc
1039952	20-25-20	41	48	41	19	19	19	80	10	buc
1039953	25-16-16	48	39	39	19	19	19	80	10	buc
1039954	25-16-20	48	39	41	19	19	19	80	10	buc
1039955	25-16-25	48	39	48	19	19	19	80	10	buc
1039956	25-20-20	48	41	41	19	19	19	80	10	buc
1039957	25-20-25	48	41	48	19	19	19	80	10	buc
1039958	32-16-32	51	43	51	23	23	23	20	5	buc
1039959	32-20-32	51	44	51	23	23	23	20	5	buc
1039960	32-25-25	51	51	51	23	23	23	20	5	buc
1039961	32-25-32	51	51	51	23	23	23	20	5	buc

Uponor S-Press teu redus sertizare PPSU

- Montaj rapid cu debavurare ușoară fără calibrare
- Cod de culoare



Item no.	Dimensiune	l1 mm	l2 mm	l3 mm	z1 mm	z2 mm	z3 mm	Cant. 2	U.A.	U.M.
1039962	40-20-40	68	49	68	29	28	29	960	5	buc
1039963	40-25-32	68	56	56	29	28	28	960	5	buc
1039964	40-25-40	68	56	68	29	28	29	720	5	buc
1039965	40-32-32	68	56	56	29	28	28	960	5	buc
1039966	40-32-40	68	56	68	29	28	29	720	5	buc
1039967	50-25-40	73	61	73	34	33	34	432	3	buc
1039968	50-25-50	73	61	73	34	33	34	432	3	buc
1039969	50-32-50	73	61	73	34	33	34	432	3	buc

Uponor S-Press teu redus sertizare PPSU

- Montaj rapid cu debavurare ușoară fără calibrare
- Cod de culoare



Item no.	Dimensiune	l1 mm	l2 mm	l3 mm	z1 mm	z2 mm	z3 mm	Cant. 2	U.A.	U.M.
1046400	50-40-50	73	73	73	33	33	33	288	3	buc
1032889	63-25-63	101	68	101	40	39	40	150	1	buc
1032890	63-32-63	101	68	101	40	39	40	150	1	buc
1032891	63-40-63	101	79	101	40	40	40	150	1	buc
1032892	75-32-75	108	74	108	47	45	47	150	1	buc
1032893	75-40-75	108	86	108	47	44	47	150	1	buc
1032894	75-50-75	108	86	108	47	49	47	150	1	buc

S-Press PLUS

Uponor S-Press PLUS racord sertizare FE

- Indicator unic de sertizare
- Montaj rapid în 3 pași (sertizare fără debavurare)
- Cod QR pentru acces digital rapid

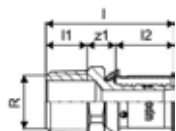

Item no.	Dimensiune	l mm	l1 mm	l2 mm	R mm tol	z1 mm tol	AG	Cant. 2	U.A.	U.M.
1070501	16-R3/8"MT	41	11	20	3/8	10		80	20	buc
1070502	16-R1/2"MT	44	14	20	1/2	10		80	20	buc
1070503	16-R3/4"MT	46	16	20	3/4	11		120	15	buc
1070504	20-R1/2"MT	45	14	21	1/2	10		80	20	buc
1070505	20-R3/4"MT	48	15	21	3/4	11		80	10	buc
1070506	20-R1"MT	54	17	21	1	16	R 1	80	10	buc
1070507	25-R3/4"MT	55	15	28	3/4	11		80	10	buc
1070508	25-R1"MT	62	18	28	1	16		40	5	buc
1070509	32-R1"MT	62	17	28	1	16		40	5	buc
1070510	32-R1 1/4"MT	66	19	28	1 1/4	19		20	5	buc

Uponor S-Press PLUS racord sertizare FE

- Indicator unic de sertizare
- Montaj rapid în 3 pași (sertizare fără debavurare)
- Cod QR pentru acces digital rapid
- Filet conform standard EN ISO 228-1

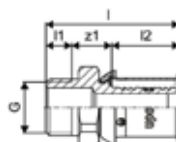

Item no.	Dimensiune	l mm	l1 mm	l2 mm	R mm tol	z1 mm	d	Cant. 2	U.A.	U.M.
1091728	16-G3/8"MT	39	8	20	3/8	12		80	20	buc

Uponor S-Press racord sertizare FE

- Fabricat din alamă placată
- Montaj rapid cu debavurare ușoară fără calibrare
- Cod de culoare

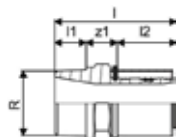

Item no.	Dimensiune	l mm	l1 mm	l2 mm	R mm tol	d mm	z1 mm	Cant. 2	U.A.	U.M.
1046901	40-R1 1/4"MT	78	20	38	1 1/4	20		960	5	buc
1046902	40-R1 1/2"MT	80	20	38	1 1/2	40	22	960	5	buc
1046905	50-R1 1/2"MT	80	20	38	1 1/2	50	22	1152	3	buc
1046906	50-R2"MT	84	24	38	2	50	22	576	3	buc
1032895	63-R2"MT	111	28	61	2	22		336	1	buc
1032896	75-R2 1/2"MT	110	27	61	2 1/2	22		336	1	buc

S-Press PLUS

Uponor S-Press PLUS racord sertizare FI

- Indicator unic de sertizare
- Montaj rapid în 3 pași (sertizare fără debavurare)
- Cod QR pentru acces digital rapid

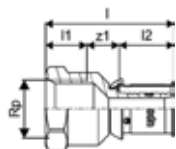

Item no.	Dimensiune	Rp tol	l mm	l1 mm	l2 mm	z1 mm	Cant. 2	U.A.	U.M.
1070515	16-Rp1/2"FT	1/2	47	15	20	12	80	20	buc
1070516	20-Rp1/2"FT	1/2	47	15	21	10	120	15	buc
1070517	20-Rp3/4"FT	3/4	51	16	21	14	80	10	buc
1070518	20-Rp1"FT	1	52	19	21	12	80	20	buc
1070519	25-Rp3/4"FT	3/4	56	17	28	11	40	5	buc
1070520	25-Rp1"FT	1	59	19	28	12	40	5	buc
1070521	32-Rp1"FT	1	58	20	28	10	40	5	buc
1070522	32-Rp1 1/4"FT	1 1/4	62	21	28	13	20	5	buc

Uponor S-Press racord sertizare FI

- Fabricat din alamă placată
- Montaj rapid cu debavurare ușoară fără calibrare
- Cod de culoare

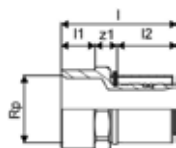

Item no.	Dimensiune	Rp tol	l mm	l1 mm	l2 mm	z1 mm	Cant. 2	U.A.	U.M.
1046903	40-Rp1 1/4"FT	1 1/4	73	21	38	14	960	5	buc
1046904	40-Rp1 1/2"FT	1 1/2	77	21	38	18	960	5	buc
1046907	50-Rp1 1/2"FT	1 1/2	73	21	38	14	1152	3	buc

Uponor S-Press PLUS cot sertizare

- Indicator unic de sertizare
- Montaj rapid în 3 pași (sertizare fără debavurare)
- Cod QR pentru acces digital rapid

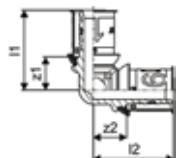

Item no.	Dimensiune	l1 mm	l2 mm	z1 mm	z2 mm	Cant. 2	U.A.	U.M.
1070523	16-16	34	34	14	14	80	20	buc
1070524	20-20	37	37	16	16	80	10	buc
1070525	25-25	47	47	19	19	40	5	buc
1070526	32-32	51	51	23	23	20	5	buc

S-Press PLUS

Uponor S-Press cot sertizare alamă

- Fabricat din alamă placată
- Montaj rapid cu debavurare ușoară fără calibrare
- Cod de culoare

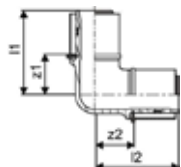

Item no.	Dimensiune	l1 mm	l2 mm	z1 mm	z2 mm	Cant. 2	U.A.	U.M.
1046908	40-40	72	72	34	34	600	5	buc
1046911	50-50	79	79	41	41	240	3	buc

Uponor S-Press PLUS curbă sertizare

- Fabricat din alamă turnată DR
- Indicator unic de sertizare
- Montaj rapid în 3 pași (sertizare fără debavurare)
- Cod QR pentru acces digital rapid
- Pierderi de presiune foarte reduse

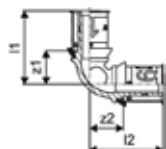

Item no.	Dimensiune	l1 mm	l2 mm	z1 mm	z2 mm	Cant. 2	U.A.	U.M.
1070527	16-16	37	37	17	17	80	10	buc
1070528	20-20	40	40	19	19	80	10	buc
1070529	25-25	50	50	22	22	40	5	buc
1070530	32-32	56	56	28	28	20	5	buc

Uponor S-Press PLUS cot sertizare FE

- Indicator unic de sertizare
- Montaj rapid în 3 pași (sertizare fără debavurare)
- Cod QR pentru acces digital rapid

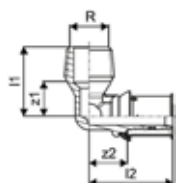

Item no.	Dimensiune	l1 mm	l2 mm	R mm tol	z1 mm	z2 mm	AG mm tol	Cant. 2	U.A.	U.M.
1070531	16-R3/8"MT	27	37	3/8	13	17	R 3/8	80	20	buc
1070532	16-R1/2"MT	30	37	1/2	15	17	R 1/2	80	20	buc
1070533	20-R1/2"MT	32	41	1/2	15	19		80	10	buc
1070534	20-R3/4"MT	34	41	3/4	18	19	R 3/4	80	10	buc
1070535	25-R3/4"MT	36	48	3/4	20	19	R 3/4	40	5	buc
1070536	25-R1"MT	43	51	1	22	23	R 1	40	5	buc
1070537	32-R1"MT	43	51	1	22	23	R 1	20	5	buc

S-Press PLUS

Uponor S-Press cot sertizare alamă FE

- Fabricat din alamă placată
- Montaj rapid cu debavurare ușoară fără calibrare
- Cod de culoare

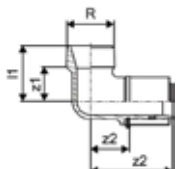

Item no.	Dimensiune	l1 mm	l2 mm	R tol	z1 mm	z2 mm	Cant. 2	U.A.	U.M.
1046909	40-R1 1/4"MT	49	72	1 1/4	30	34	500	5	buc

Uponor S-Press PLUS cot sertizare FE-CU

- Indicator unic de sertizare
- Montaj rapid în 3 pași (sertizare fără debavurare)
- Cod QR pentru acces digital rapid
- Adaptor pentru țevi de cupru
- Filet conform standard EN ISO 228-1

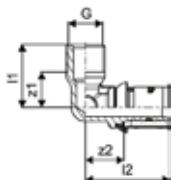

Item no.	Dimensiune	G tol	l1 mm	l2 mm	z1 mm	z2 mm	AG tol	Cant. 2	U.A.	U.M.
1070538	16-G3/8"MT/10CU	3/8	27	37	15	17	G 3/8	20	1	buc

Uponor S-Press PLUS cot sertizare FI

- Indicator unic de sertizare
- Montaj rapid în 3 pași (sertizare fără debavurare)
- Cod QR pentru acces digital rapid

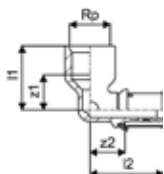

Item no.	Dimensiune	Rp tol	l1 mm	l2 mm	z1 mm	z2 mm	IG tol	Cant. 2	U.A.	U.M.
1070539	16-Rp1/2"FT	1/2	33	38	18	18	Rp 1/2	80	10	buc
1070540	20-Rp1/2"FT	1/2	36	41	21	19		80	10	buc
1070541	20-Rp3/4"FT	3/4	36	43	19	22	Rp 3/4	40	10	buc
1070542	25-Rp3/4"FT	3/4	40	50	23	22		20	5	buc
1070543	25-Rp1"FT	1	45	54	25	26	Rp 1	20	5	buc
1070544	32-Rp1"FT	1	49	54	30	26	Rp 1	20	5	buc

S-Press PLUS

Uponor S-Press cot sertizare alamă FI

- Fabricat din alamă placată
- Montaj rapid cu debavurare ușoară fără calibrare
- Cod de culoare

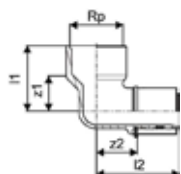

Item no.	Dimensiune	Rp tol	l1 mm	l2 mm	z1 mm	z2 mm	Cant. 2	U.A.	U.M.
1046910	40-Rp1 1/2"FT	1 1/2	59	75	38	37	500	5	buc
1046912	50-Rp1 1/2"FT	1 1/2	59	79	38	41	300	3	buc

Uponor S-Press PLUS cot sertizare 45°

- Indicator unic de sertizare
- Montaj rapid în 3 pași (sertizare fără debavurare)
- Cod QR pentru acces digital rapid

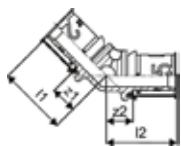

Item no.	Dimensiune	l1 mm	l2 mm	z1 mm	z2 mm	Cant. 2	U.A.	U.M.
1070545	25-25	46	46	18	18	20	5	buc
1070546	32-32	49	49	23	23	20	5	buc

Uponor S-Press cot 45° sertizare alamă

- Fabricat din alamă placată
- Montaj rapid cu debavurare ușoară fără calibrare
- Cod de culoare

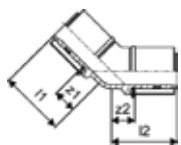

Item no.	Dimensiune	l1 mm	l2 mm	z1 mm	z2 mm	Cant. 2	U.A.	U.M.
1046913	40-40	59	59	21	21	500	5	buc
1046914	50-50	63	63	25	25	300	3	buc

S-Press PLUS

Uponor S-Press PLUS niplu sertizare

- Indicator unic de sertizare
- Montaj rapid în 3 pași (sertizare fără debavurare)
- Cod QR pentru acces digital rapid

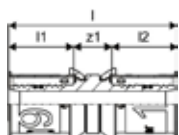

Item no.	Dimensiune	l mm	l1 mm	l2 mm	z1 mm	Cant. 2	U.A.	U.M.
1070547	16-16	51	20	20	12	80	20	buc
1070548	20-20	54	21	21	12	80	10	buc
1070549	25-25	68	28	28	12	80	10	buc
1070550	32-32	68	28	28	12	40	5	buc

Uponor S-Press niplu alamă sertizare

- Fabricat din alamă placată
- Montaj rapid cu debavurare ușoară fără calibrare
- Cod de culoare

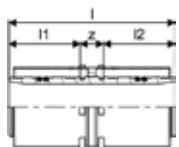

Item no.	Dimensiune	l mm	l1 mm	l2 mm	z1 mm	Cant. 2	U.A.	U.M.
1046932	40-40	88	38	38	12	960	5	buc
1046935	50-50	88	38	38	12	576	3	buc

Uponor S-Press PLUS niplu sertizare

- Indicator unic de sertizare
- Montaj rapid în 3 pași (sertizare fără debavurare)
- Cod QR pentru acces digital rapid

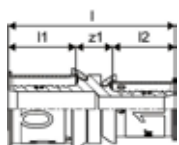

Item no.	Dimensiune	l mm	l1 mm	l2 mm	z1 mm	Cant. 2	U.A.	U.M.
1070552	20-16	53	21	20	12	80	20	buc
1070553	25-16	60	28	20	12	80	10	buc
1070554	25-20	61	28	21	12	80	10	buc
1070555	32-20	61	28	21	12	80	10	buc
1070556	32-25	68	28	28	12	80	10	buc

S-Press PLUS

Uponor S-Press niplu redus sertizare

- Fabricat din alamă placată



12.25
12.25
12.25

Item no.	Dimensiune	l	l1	l2	z1	Cant. 2	U.A.	U.M.
		mm	mm	mm	mm			
1046930	40-25	81	38	30	13	960	5	buc
1046931	40-32	81	38	30	13	960	5	buc
1046933	50-32	81	38	30	13	1152	3	buc
1046934	50-40	89	38	38	14	576	3	buc

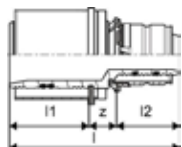

Uponor S-Press PLUS teu sertizare

- Indicator unic de sertizare
- Montaj rapid în 3 pași (sertizare fără debavurare)
- Cod QR pentru acces digital rapid



Item no.	Dimensiune	l1	l2	l3	z1	z2	z3	Cant. 2	U.A.	U.M.
		mm	mm	mm	mm	mm	mm			
1070560	16-16-16	34	34	34	14	14	14	80	10	buc
1070561	20-20-20	37	37	37	16	16	16	80	10	buc
1070562	25-25-25	47	47	47	19	19	19	20	5	buc
1070563	32-32-32	51	51	51	23	23	23	20	5	buc

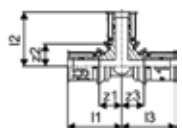

Uponor S-Press teu sertizare alamă

- Fabricat din alamă placată
- Montaj rapid cu debavurare ușoară fără calibrare
- Cod de culoare



Item no.	Dimensiune	l1	l2	l3	z1	z2	z3	Cant. 2	U.A.	U.M.
		mm	mm	mm	mm	mm	mm			
1046921	40-40-40	72	72	72	34	34	34	400	5	buc
1046928	50-50-50	79	79	79	41	41	41	300	3	buc

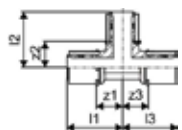

S-Press PLUS

Uponor S-Press PLUS teu redus sertizare

- Indicator unic de sertizare
- Montaj rapid în 3 pași (sertizare fără debavurare)
- Cod QR pentru acces digital rapid



Item no.	Dimensiune	l1 mm	l2 mm	l3 mm	z1 mm	z2 mm	z3 mm	Cant. 2	U.A.	U.M.
1070566	16-20-16	36	37	36	16	16	16	80	10	buc
1070567	20-16-16	35	36	34	14	16	14	40	10	buc
1070568	20-16-20	35	36	35	14	16	14	80	20	buc
1070569	20-20-16	37	37	36	16	16	16	80	20	buc
1070570	20-25-16	40	47	38	19	19	19	40	10	buc
1070571	20-25-20	40	47	40	19	19	19	40	10	buc
1070572	25-16-16	44	38	36	16	19	17	40	5	buc
1070573	25-16-20	44	38	38	16	19	17	40	5	buc
1070574	25-16-25	42	38	42	14	19	14	20	5	buc
1070575	25-20-16	44	40	36	16	19	17	40	5	buc
1070576	25-20-20	44	40	38	16	19	17	40	5	buc
1070577	25-20-25	44	40	44	16	19	16	20	5	buc
1070578	25-25-16	47	47	38	19	19	19	20	5	buc
1070579	25-32-25	50	48	50	22	20	22	20	5	buc
1070580	32-16-32	43	42	50	15	22	15	20	5	buc
1070581	32-20-32	45	43	45	17	22	17	20	5	buc
1070582	32-25-25	48	50	48	20	22	20	20	5	buc
1070583	32-25-32	48	50	48	20	22	20	20	5	buc

Uponor S-Press teu redus sertizare alamă

- Fabricată din alamă placată
- Montaj rapid cu debavurare ușoară fără calibrare
- Cod de culoare



Item no.	Dimensiune	l1 mm	l2 mm	l3 mm	z1 mm	z2 mm	z3 mm	Cant. 2	U.A.	U.M.
12.25 1046916	40-20-40	60	50	60	22	28	22	400	5	buc
12.25 1046917	40-25-32	61	60	53	23	30	23	500	5	buc
12.25 1046918	40-25-40	61	60	61	23	30	23	400	5	buc
12.25 1046919	40-32-32	65	60	57	27	30	26	400	5	buc
12.25 1046920	40-32-40	65	60	65	27	30	27	400	5	buc
12.25 1046924	50-25-40	61	65	61	23	35	23	300	3	buc
12.25 1046925	50-25-50	61	65	61	23	35	23	240	3	buc
12.25 1046926	50-32-50	65	65	65	27	35	27	300	3	buc
12.25 1046927	50-40-50	72	79	72	34	41	34	300	3	buc

S-Press PLUS

Uponor S-Press PLUS teu sertizare cu FE

- Indicator unic de sertizare
- Montaj rapid în 3 pași (sertizare fără debavurare)
- Cod QR pentru acces digital rapid



Item no.	Dimensiune	l1	l2	l3	R	z1	z2	z3	AG	Cant. 2	U.A.	U.M.
1070592	16-Rp1/2"MT-16	38	30	38	1/2	18	15	18		40	10	buc
1070593	25-Rp3/4"MT-25	48	36	48	3/4	19	21	19		20	5	buc
1070594	32-Rp3/4"MT-32	48	40	48	3/4	19	25	19	R 3/4	20	5	buc

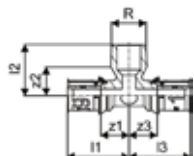

Uponor S-Press PLUS teu sertizare cu FI

- Indicator unic de sertizare
- Montaj rapid în 3 pași (sertizare fără debavurare)
- Cod QR pentru acces digital rapid



Item no.	Dimensiune	Rp	l1	l2	l3	z1	z2	z3	AG	Cant. 2	U.A.	U.M.
1070595	16-Rp1/2"FT-16	1/2	38	33	38	18	18	18		40	10	buc
1070596	20-Rp1/2"FT-20	1/2	40	35	40	19	20	19		60	15	buc
1070597	20-Rp3/4"FT-20	3/4	43	37	43	22	20	22		40	10	buc
1070598	25-Rp1/2"FT-25	1/2	48	37	48	19	22	19	Rp 1/2	20	5	buc
1070599	25-Rp3/4"FT-25	3/4	50	40	50	22	23	22		20	5	buc
1070600	32-Rp1/2"FT-32	1/2	47	40	47	18	25	18		20	5	buc
1070601	32-Rp3/4"FT-32	3/4	51	44	51	23	27	23		20	5	buc

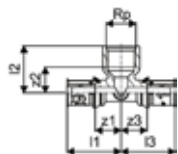

Uponor S-Press teu alamă sertizare FI

- Fabricat din alamă placată
- Montaj rapid cu debavurare ușoară fără calibrare
- Cod de culoare



Item no.	Dimensiune	Rp	l1	l2	l3	z1	z2	z3	Cant. 2	U.A.	U.M.
1046922	40-Rp1/2"FT-40	1/2	69	47	69	31	30	31	500	5	buc
1046923	40-Rp3/4"FT-40	3/4	64	47	64	26	31	26	400	5	buc
1046929	50-Rp1"FT-50	1	72	56	72	34	37	34	240	3	buc

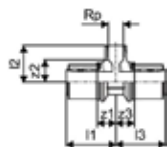

S-Press PLUS

Uponor S-Press PLUS racord olandez

- Indicator unic de sertizare
- Montaj rapid în 3 pași (sertizare fără debavurare)
- Cod QR pentru acces digital rapid
- Racord pentru conectarea demontabilă a fittingurilor, robinetelor, filtrelor etc.
- Filet conform standard EN ISO 228-1

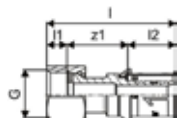

Item no.	Dimensiune	G tol	l mm	l1 mm	l2 mm	z1 mm	Cant. 2	U.A.	U.M.
1070708	16-G3/8"SN	3/8	55	8	20	27	25	1	buc
1070602	16-G1/2"SN	1/2	53	8	20	25	30	1	buc
1070603	16-G3/4"SN	3/4	44	8	20	17	20	1	buc
1070604	20-G1/2"SN	1/2	59	8	21	30	20	1	buc
1070605	20-G3/4"SN	3/4	46	8	21	17	20	1	buc
1070606	25-G3/4"SN	3/4	64	8	28	28	15	1	buc
1070607	25-G1"SN	1	57	9	28	20	15	1	buc
1070608	25-G1 1/4"SN	1 1/4	60	10	28	22	10	1	buc
1070609	32-G1"SN	1	65	8	28	29	10	1	buc
1070610	32-G1 1/4"SN	1 1/4	59	9	28	22	10	1	buc

Uponor S-Press racord olandez sertizare

- Fabricat din alamă placată
- Racord pentru conectarea demontabilă a fittingurilor, robinetelor, filtrelor etc.
- Filet conform standard EN ISO 228-1

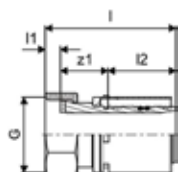

Item no.	Dimensiune	G tol	l mm	l1 mm	l2 mm	z1 mm	Cant. 2	U.A.	U.M.
1046937	40-G1 1/2"SN	1 1/2	77	10	38	30	960	5	buc
1046939	50-G2"SN	2	82	12	38	32	576	3	buc

Uponor S-Press PLUS racord olandez

- Indicator unic de sertizare
- Montaj rapid în 3 pași (sertizare fără debavurare)
- Cod QR pentru acces digital rapid
- Racord pentru conectarea demontabilă a fittingurilor, robinetelor, filtrelor etc.
- Filet conform standard EN ISO 228-1

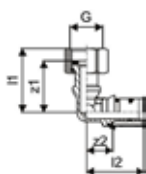

Item no.	Dimensiune	G tol	l1 mm	l2 mm	z1 mm	z2 mm	IG tol	Cant. 2	U.A.	U.M.
1070611	16-G3/8"SN	3/8	41	37	33	17	G 3/8	20	1	buc
1070612	16-G1/2"SN	1/2	41	37	33	17	G 1/2	20	1	buc
1070613	20-G1/2"SN	1/2	46	41	39	19		20	1	buc
1070614	25-G3/4"SN	3/4	47	48	39	19	G 3/4	10	1	buc

S-Press PLUS

Uponor S-Press PLUS cot terminal M

- Indicator unic de sertizare
- Montaj rapid în 3 pași (sertizare fără debavurare)
- Cod QR pentru acces digital rapid
- Fixare pe perete sau pe placile de montaj Uponor Smart Aqua cu protecție la rotire

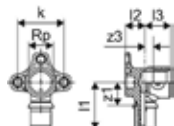

Item no.	Dimensiune	Rp tol	l1 mm	l2 mm	l3 mm	k mm	z1 mm	z3 mm	Cant. 2	U.A.	U.M.
1070638	16-Rp3/8"FT	3/8	41	17	22	40	21	11	40	10	buc
1070639	16-Rp1/2"FT	1/2	41	17	22	40	21	7	40	10	buc
1070640	20-Rp1/2"FT	1/2	42	17	23	40	21	8	40	10	buc
1070641	20-Rp3/4"FT	3/4	45	17	23	40	24	7	20	5	buc
1070642	25-Rp3/4"FT	3/4	54	27	25	40	26	8	20	5	buc

Uponor S-Press PLUS cot terminal L

- Indicator unic de sertizare
- Montaj rapid în 3 pași (sertizare fără debavurare)
- Cod QR pentru acces digital rapid
- Fixare pe perete sau pe placile de montaj Uponor Smart Aqua cu protecție la rotire

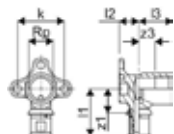

Item no.	Dimensiune	Rp tol	l1 mm	l2 mm	l3 mm	k mm	z1 mm	z3 mm	Cant. 2	U.A.	U.M.
1070644	16-Rp1/2"FT	1/2	41	17	29	40	21	14	40	10	buc
1070645	20-Rp1/2"FT	1/2	46	20	30	40	25	15	40	10	buc

Uponor S-Press PLUS cot terminal XL

- Indicator unic de sertizare
- Montaj rapid în 3 pași (sertizare fără debavurare)
- Cod QR pentru acces digital rapid
- Fixare pe perete sau pe placile de montaj Uponor Smart Aqua cu protecție la rotire

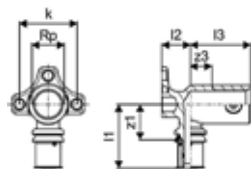

Item no.	Dimensiune	Rp tol	l1 mm	l2 mm	l3 mm	k mm	z1 mm	z3 mm	Cant. 2	U.A.	U.M.
1070646	16-Rp1/2"FT	1/2	45	20	42	40	25	15	40	10	buc
1070647	20-Rp1/2"FT	1/2	46	21	42	40	25	15	40	10	buc

S-Press PLUS

Uponor S-Press PLUS cot terminal dublu

- Indicator unic de sertizare
- Montaj rapid în 3 pași (sertizare fără debavurare)
- Cod QR pentru acces digital rapid
- Fixare pe perete sau pe placile de montaj Uponor Smart Aqua cu protecție la rotire

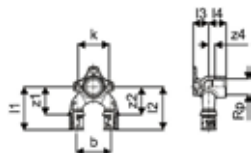

Item no.	Dimensiune	Rp tol	l1 mm	l2 mm	l3 mm	b mm	k mm	z1 mm	z2 mm	z4 mm	Cant. 2	U.A.	U.M.
1070629	16-Rp1/2"FT-16	1/2	56	56	20	45	40	36	36	8	20	5	buc
1070630	20-Rp1/2"FT-20	1/2	57	57	20	45	40	36	36	8	960	5	buc
1070631	20-Rp1/2"FT-16	1/2	57	56	20	45	40	36	36	8	960	5	buc
1070632	16-Rp1/2"FT-20	1/2	56	57	20	45	40	36	36	8	960	5	buc
1070633	25-Rp1/2"FT-25	1/2	64	64	27	60	40	36	36	9	576	3	buc
1070634	25-Rp1/2"FT-20	1/2	64	57	27	60	40	36	36	9	576	3	buc

Uponor S-Press PLUS cot mixaj FE dublu

- Inel de sertizare fix de inox
- Indicator unic de sertizare
- Montaj rapid în 3 pași (sertizare fără debavurare)
- Cod QR pentru acces digital rapid
- Pentru conectarea in serie a bateriilor si rezervoarelor WC îngropate

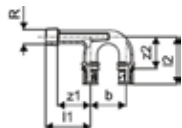

Item no.	Dimensiune	l1 mm	l2 mm	R tol	b mm	z1 mm	z2 mm	Cant. 2	U.A.	U.M.
1070636	16-16-R1/2"MT	57	60	1/2	45	42	40	960	5	buc
1070637	20-20-R3/4"MT	61	62	3/4	45	42	40	960	5	buc

Uponor S-Press PLUS cot term. dublu 90° long

- Indicator unic de sertizare
- Montaj rapid în 3 pași (sertizare fără debavurare)
- Cod QR pentru acces digital rapid
- Fixare pe perete sau pe placile de montaj Uponor Smart Aqua cu protecție la rotire
- Filet conform standard EN ISO 228-1

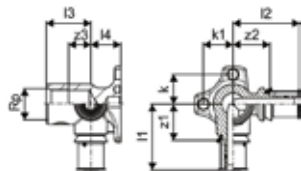

Item no.	Dimensiune	Rp tol	l1 mm	l2 mm	l3 mm	k mm	k1 mm	z1 mm	z2 mm	z3 mm	IG tol	Cant. 2	U.A.	U.M.
1070648	16-Rp1/2"FT-16	1/2	44	45	30	20	20	24	25	15	Rp 1/2	40	10	buc
1070649	20-Rp1/2"FT-20	1/2	46	46	30	20	20	24	25	15	Rp 1/2	40	10	buc

S-Press PLUS

Uponor S-Press PLUS teu adaptor rezervor Geberit

- Indicator unic de sertizare
- Montaj rapid în 3 pași (sertizare fără debavurare)
- Cod QR pentru acces digital rapid
- Pentru conectarea țevelor Uponor 16 x 2 la rezervoarele îngropate Geberit (2002) și Mepla Fix FE1/2"
- Filet conform standard EN ISO 228-1

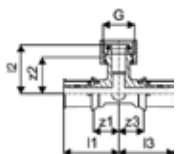

Item no.	Dimensiune	G tol	I1 mm	I2 mm	I3 mm	z1 mm	z2 mm	z3 mm	Cant. 2	U.A.	U.M.
1070659	16-G1/2"FT-16	1/2	38	32	38	18	27	18	10	1	ua

Uponor S-Press PLUS cot adaptor rezervor Geberit

- Indicator unic de sertizare
- Montaj rapid în 3 pași (sertizare fără debavurare)
- Cod QR pentru acces digital rapid
- Pentru conectarea țevelor Uponor 16 x 2 la rezervoarele îngropate Geberit fabricate după 2002

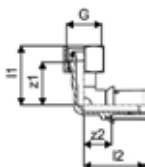

Item no.	Dimensiune	G tol	I1 mm	I2 mm	z1 mm	z2 mm	IG tol	Cant. 2	U.A.	U.M.
1070658	16-1/2"FT	1/2	35	37	26	17	G 1/2	80	20	buc

Uponor S-Press PLUS dop sertizare

- Indicator unic de sertizare
- Montaj rapid în 3 pași (sertizare fără debavurare)
- Cod QR pentru acces digital rapid

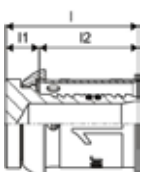

Item no.	Dimensiune	I mm	I1 mm	I2 mm	Cant. 2	U.A.	U.M.
1070621	16	27	7	20	160	40	buc
1070622	20	28	7	21	7680	20	buc
1070623	25	35	7	28	3840	10	buc
1070624	32	35	7	28	1920	5	buc

Uponor S-Press PLUS racord test de presiune

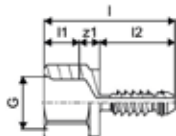

Item no.	Dimensiune	G tol	I mm	I1 mm	I2 mm	z1 mm	Cant. 2	U.A.	U.M.
1013756	16	1/2	52	14	30	8	7680	20	buc
1013760	20	1/2	52	14	30	8	3840	20	buc
1013762	25	1/2	57	14	35	8	3840	10	buc
1013764	32	1/2	64	14	42	8	3840	10	buc
1013765	40	1/2	67	14	45	8	960	5	buc

S-Press PLUS

Uponor S-Press PLUS set placă și coturi

- Indicator unic de sertizare
- Montaj rapid în 3 pași (sertizare fără debavurare)
- Cod QR pentru acces digital rapid
- Protecție la rotire
- Izolație fonică cf. DIN 4109- Protecție fonică conform VDI 4100 SST 1 / SST 2 / SST 3* (* pentru montaj pe gips-carton) și DIN 4109
- Evacuarea eventualelor scurgeri de apă conform DIN 18534



Item no.	Dimensiune	Rp tol	l mm	b mm	h mm	h1 mm	k mm		Cant. 2	U.A.	U.M.
1070666	16-Rp1/2"FT c/c150mm	1/2	440	266	105	57	150		150	5	buc

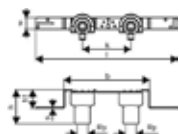

Uponor S-Press PLUS set placă și coturi

- Indicator unic de sertizare
- Montaj rapid în 3 pași (sertizare fără debavurare)
- Cod QR pentru acces digital rapid
- Protecție la rotire



Item no.	Dimensiune	Rp tol	l mm	b mm	h mm	h1 mm	k mm	IG tol	Cant. 2	U.A.	U.M.
1070662	16-Rp1/2"FT c/c150mm	1/2	440	266	48	57	150		380	5	buc

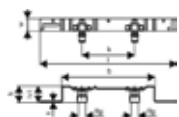

Uponor S-Press PLUS set placă și coturi Gemini

- Indicator unic de sertizare
- Montaj rapid în 3 pași (sertizare fără debavurare)
- Cod QR pentru acces digital rapid
- Protecție la rotire



Item no.	Dimensiune	Rp tol	l mm	b mm	h mm	h1 mm	k mm	IG tol	Cant. 2	U.A.	U.M.
1070664	16-Rp1/2"FT c/c150mm	1/2	180	90	41	35	150	Rp 1/2	720	5	buc

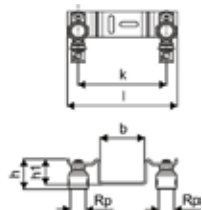

S-Press PLUS

Uponor S-Press PLUS cot conexiune

- Indicator unic de sertizare
- Montaj rapid în 3 pași (sertizare fără debavurare)
- Cod QR pentru acces digital rapid
- Din țevă de cupru 15 x 1 și 12 x 1 mm
- Legătura țevii de cupru 15 x 1 mm la radiator se poate face cu un racord cu compresie (cod: 1013830)

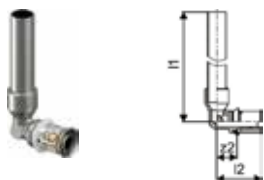

Item no.	Dimensiune	l1 mm	l2 mm	z2 mm	Cant. 2	U.A.	U.M.
1070650	16-15CU l=150mm	166	37	17	2880	20	buc

Uponor S-Press ventil U-shaped

- Fabricat din alamă
- Inel de sertizare din aluminiu profilat
- Montaj în 3 pași (sertizare fără debavurare)
- Cod de culoare
- Pentru instalații de apă rece și apă caldă menajeră



Item no.	Dimensiune	l mm	l1 mm	l2 mm	l3 mm	h mm	w mm	z2 mm	Cant. 2	U.A.	U.M.
1089028	16	74	21	39	27	85	63	18	10	1	buc
1089027	20	76	21	40	27	86	63	18	10	1	buc
1089026	25	106	36	50	36	92	74	20	5	1	buc

Uponor S-Press ventil drept

- Fabricat din alamă
- Inel de sertizare din aluminiu profilat
- Montaj în 3 pași (sertizare fără debavurare)
- Cod de culoare
- Pentru instalații de apă rece și apă caldă menajeră



Item no.	Dimensiune	l1 mm	l2 mm	h mm	z1 mm	z2 mm	Cant. 2	U.A.	U.M.
1089031	16	37	44	71	16	23	10	1	buc
1089030	20	38	45	71	16	23	10	1	buc
1089029	25	48	54	73	18	24	10	1	buc

S-Press PLUS

Uponor S-Press PLUS placă de montaj

- Fabricat din oțel galvanizat
- Pentru montarea coturilor terminale Uponor Smart Aqua
- Poziționarea racordurilor conform orificilor
- Opritoare de plastic și șuruburi de fixare M6x12 cf. DIN 965 incluse. Cu găuri și șanțuri pentru o racordare ușoară



Item no.	Dimensiune	l mm	s mm	h mm	k mm	k1 mm	w mm	Cant. 2	U.A.	U.M.
1121197	80/150mm	265	3	9	80	150	35	5	1	buc

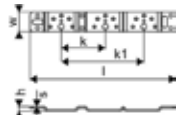

Uponor S-Press PLUS placă de montaj

- Fabricat din oțel galvanizat
- Pentru montarea coturilor terminale Uponor Smart Aqua
- Poziționarea racordurilor conform orificilor
- Opritoare de plastic și șuruburi de fixare M6x12 cf. DIN 965 incluse. Cu găuri și șanțuri pentru o racordare ușoară



Item no.	Dimensiune	l mm	s mm	b mm	h mm	k mm	k1 mm	w mm	Cant. 2	U.A.	U.M.
1121195	80/150mm	440	3	266	57	80	150	35	5	1	buc

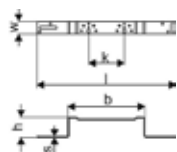

Uponor Smart Aqua șină de montaj

- Fabricat din oțel galvanizat
- Pentru montarea coturilor terminale Uponor Smart Aqua
- Poziționarea racordurilor conform orificilor
- Șuruburi de fixare M6x12 cf. DIN 965 incluse. Cu găuri și șanțuri pentru o racordare ușoară



Item no.	Dimensiune	l mm	k mm	gabarit mm	Cant. 2	U.A.	U.M.
1057844	2m	2000	75	75	10	1	buc

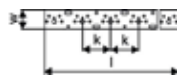

Uponor Smart Aqua trusă îndoire șină montaj

- Pentru curbări uniforme ale șinei de montaj de 2 m



Item no.	Dimensiune	L mm	W mm	H mm	W kg	Cant. 2	U.A.	U.M.
1015424	2m	318	100	67	1,63		1	buc

S-Press PLUS

Uponor Smart Aqua set 10 oprit+20 șurub

- Opritoare și șuruburi Uponor pentru plăci și sine de montaj



Item no.	c/c1 mm	l mm	do1 mm	do2 mm	Cant. 2	U.A.	U.M.
1057847	10	17	4	10		1	Set

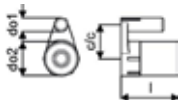

Uponor S-Press PLUS adaptor sertizare

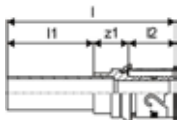

Item no.	Dimensiune	l mm	l1 mm	l2 mm	z1 mm	Cant. 2	U.A.	U.M.
1070705	16-10CU	66	30	20	16	80	20	buc
1070615	16-15CU	76	40	20	16	160	20	buc
1070707	20-15CU	76	39	21	16	3840	10	buc
1070616	20-18CU	78	40	21	17	40	10	buc
1070617	20-22CU	81	41	21	19	60	15	buc
1070618	25-22CU	88	41	28	19	20	5	buc
1070619	25-28CU	92	43	28	21	1920	5	buc
1070620	32-28CU	92	43	28	21	20	5	buc

Uponor S-Press PLUS trecere radiator insulated

- Indicator unic de sertizare
- Montaj rapid în 3 pași (sertizare fără debavurare)
- Cod QR pentru acces digital rapid
- Pentru evitarea încucșării țevilor de alimentare a radiatoarelor
- Include un set izolator format din două componente realizate din EPP (polipropilenă expandată) cu un strat izolator de 13 mm (asigură o izolație de 50 % conform EnEV), WLG 035. Respectă cerințele EnEV legate de trecerea țevilor prin pereți
- Dimensiunile setului izolator
(Lungime x Lățime x Înălțime): 115 x 115 x 55 mm

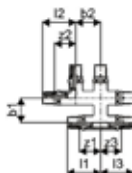

Item no.	Dimensiune	l1 mm	l2 mm	l3 mm	s mm	b1 mm	b2 mm	z1 mm	z2 mm	z3 mm	Cant. 2	U.A.	U.M.
1070689	16-16-16	54	54	54	40	40	40	34	34	34	192	1	buc
1070690	20-16-16	56	56	55	40	40	40	34	34	34	192	1	buc
1070691	20-16-20	56	55	55	40	40	40	34	34	34	192	1	buc
1070692	20-20-20	56	56	56	40	40	40	34	34	34	192	1	buc

Uponor Smart Radi set de conectare

- Fabricat din polistiren
- Capac demontabil (WLG 040)
- Cutia termoizolantă are clasa de rezistență la foc B1 în conformitate cu DIN 4102



Item no.	Dimensiune	d mm	h mm	h1 mm	h2 mm	l mm	b mm	Cant. 2	U.A.	U.M.
1013134	16 h=215mm	16	260	240	215	50	100	240	10	buc
1007077	16 h=240mm	16	285	265	240	50	100	240	10	buc

S-Press PLUS

Uponor S-Press PLUS cot conexiune radi plated

- Din țevă de cupru cromată 15 x 1 mm și 22 x 1 mm
- Legătura țevii de cupru 15 x 1 mm la radiator se poate face cu un racord cu compresie (cod: 1013830)



Item no.	Dimensiune	l1 mm	l2 mm	z2 mm	Cant. 2	U.A.	U.M.
1070678	16-15CU l=350mm	366	37	17	1680	20	buc
1070679	16-15CU l=1000mm	1116	37	17	400	20	buc

Uponor S-Press PLUS set plintă radiator

- Indicator unic de sertizare
- Montaj rapid în 3 pași (sertizare fără debavurare)
- Cod QR pentru acces digital rapid
- Pentru montaj în plintă și pentru conectarea țevilor Uponor MLC și Unipipe PLUS cu diametrul de 16 și 20 mm la robinete de radiator cu alimentare inferioară
- Filet conform standard EN ISO 228-1

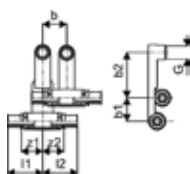

Item no.	Dimensiune	G tol	l1 mm	l2 mm	b mm	b1 mm	b2 mm	z1 mm	z2 mm	IG tol	Cant. 2	U.A.	U.M.
1070693	16-G1/2"MT-16	1/2	51	51	35	34	66	31	31	G 1/2	192	1	buc
1070695	16-G1/2"MT-0	1/2	51	28	35	34	66	31		G 1/2	192	1	buc
1070697	20-G1/2"MT-20	1/2	53	53	35	34	65	31	31	G 1/2	192	1	buc

Uponor S-Press PLUS set placă și coturi radi

- Setul este compus din două coturi terminale Uponor Smart Aqua S-Press 16-1/2FT și o placă de montaj
- Protecție la rotire

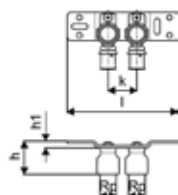

Item no.	Dimensiune	Rp tol	l mm	h mm	h1 mm	k mm	IG tol	Cant. 2	U.A.	U.M.
1070684	16-Rp1/2"FT c/c50mm	1/2	150	41	9	50	Rp 1/2	960	5	buc

S-Press PLUS

Uponor Smart Radi cot sertizare cromat

- Fabricat din țevă din cupru cromată
- Țevă din cupru cromat 15x1 mm cu filet cu auto-etanșare pentru conectarea la radiator
- Compatibil cu toate coturile terminale multistrat cu 1/2" FI
- Legătura țevii de cupru cromate 15 x 1 mm la radiator se poate face cu un racord cu compresie (cod: 1013830)



Item no.	Dimensiune	G tol	l mm	z1 mm	Cant. 2	U.A.	U.M.
1015425	G1/2"MT-15CU l=350mm	1/2	369	356	640	20	buc

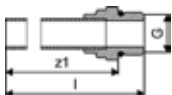

Uponor Smart Radi racord compresie

- Cu FI 3/4" Eurocon, garnitură elastică, pentru racordarea între țeava de cupru cromat de 15 x 1 mm a cotului sau teului de conexiune la radiator la seturile de conectare sau robinetei ai radiatoarelor
- Piuliță din alamă placată, inel alamă și garnitură etanșare din EPDM
- Dimensiunea cheii de strângere specială este de 27 mm



Item no.	Dimensiune	l mm	Cant. 2	U.A.	U.M.
1013830	15CU-3/4" Euro	21	80	10	buc

Uponor Smart Radi niplu redus alamă

- Fabricat din alamă
- Auto-etanșare
- Pentru racordarea la radiator cu ventil de 1/2" FI a racordului cu compresie Cu 15 x 1 mm



Item no.	Dimensiune	G tol	G1 tol	l mm	Cant. 2	U.A.	U.M.
1013906	G3/4"MT-G1/2"MT	3/4	1/2	34	80	10	buc

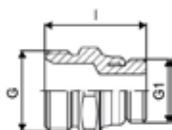

Uponor Smart Radi racord compresie Danfoss

- Fabricat din alamă
- Racord compresie cu FE pentru robinetei de radiator Danfoss cu FI
- Garnitură albastră din EPDM

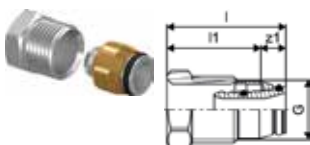

Item no.	Dimensiune	G tol	l mm	l1 mm	z1 mm	Cant. 2	U.A.	U.M.
1013970	16-G1/2"MT	1/2	37	29	8	20	1	buc

S-Press PLUS

Uponor Smart Radi racord compresie Heimeier

- Fabricat din alamă
- Racord compresie cu FE pentru robineti de radiator Heimeier cu FI
- Garnitură albastră din EPDM



Item no.	Dimensiune	G tol	l mm	l1 mm	z1 mm	Cant. 2	U.A.	U.M.
1013978	16-G1/2"MT	1/2	34	28	6	20	1	buc

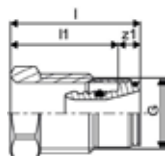

Uponor Smart Radi set conectare UNIFIX

- Fabricat din plastic
 - Pentru fixarea rapidă a țevii Uponor 16 x 2 mm la radiator
 - Setul conține:
- Cot pt. fixarea pe pardoseală, dimensiuni de montaj C/C 35, 40, 45, 50 mm.
Tub de protecție pentru țevă alb



Item no.	d mm	Cant. 2	U.A.	U.M.
1011364	16	100	10	buc

Uponor Smart Radi rozetă de mascare

- Este din polipropilenă, de culoare albă
- Pt. țevile Uponor Uni Pipe PLUS și MLC
- Distanța dintre țevi trebuie sa fie aprox. 50 mm
- Fire classification E acc. to EN 13501-1.

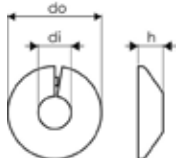

Item no.	Dimensiune	di mm	do mm	h mm	Cant. 2	U.A.	U.M.
1011370	16 white	17	47	12	1350	50	buc
1011372	20 white	21	52	12	1350	50	buc

S-Press PLUS

Uponor Smart Radi rozetă dublă mascare

- Este din polipropilenă, de culoare albă
- Pentru țevile Uponor 14 - 20 mm, pentru acoperirea trecerilor prin perete sau pardoseală
- Distanța dintre axul țevelor trebuie să fie 50 mm. Adaptarea la diferite dimensiuni poate fi făcută cu ajutorul unui cuțit prin tăierea inelelor prefabricate
- Inelul de prindere are doua jumătăți, ce se apasă simultan
- Clasa de rezistență la foc B2 conform EN 13501-1



Item no.	Dimensiune	di1 mm	di2 mm	l mm	l1 mm	b mm	Cant. 2	U.A.	U.M.
1011373	14-20 white double	20	14	100	50	50	500	50	buc

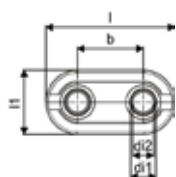

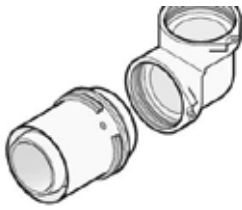

Sistemul modular Uponor RS este conceput pentru coloane de alimentare și țevi de distribuție. Se utilizează doar 40 de componente de bază pentru a realiza sute de combinații posibile de fittinguri.

Avantaje

Un sistem inovativ cu piese de bază și adaptoare
 Instalarea devine mai ușoară și mult mai flexibilă
 Elemente mai puține pentru gestionarea optimă a stocurilor
 Elimină complet necesitatea sertizărilor la înălțime
 Cod de culoare pentru dimensiuni 16-110 mm



Specificații

- inel fix de sertizare
- opritor
- cod de culoare
- funcție de siguranță la test de presiune

Aplicații

- Alimentări cu apă: Temperatura operativă de lucru în regim permanent este cuprinsă între 0°C to 70°C, la presiunea maximă de 10 bar. Temperatura de lucru în regim de avarie este de 95°C pentru o perioadă de 100 ore de funcționare.
- Încălzire: Temperatura operativă de lucru în regim permanent ajunge la 80°C, la presiunea maximă de 10 bar. Temperatura de lucru în regim de avarie este de 100°C pentru o perioadă de 100 ore de funcționare.

Dacă nu este menționat altfel:

- Filetele FI și FE corespund standardului EN 10226-1.

Certificări

- Certificări conform legislației

De exemplu:

- DVGW
- AENOR

Uponor RS mufă alamă placată

- Fabricat din alamă placată
- Piesă de bază pentru toate fittingurile RS2 sau RS3, inclusiv 2 pini de blocare



Item no.	Dimensiune	l mm	tip	Cant. 2	U.A.	U.M.
1029144	RS2-RS2	58	RS2	480	1	buc
1029145	RS3-RS3	58	RS3	480	1	buc

Uponor RS cot 90° alamă placată

- Fabricat din alamă placată
- Piesă de bază pentru toate fittingurile RS2 sau RS3, inclusiv 2 pini de blocare

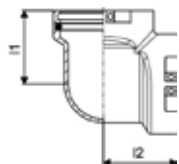

Item no.	Dimensiune	I1 mm	I2 mm	tip	Cant. 2	U.A.	U.M.
1029138	RS2-RS2	51	51	RS2	336	1	buc
1029139	RS3-RS3	68	68	RS3	240	1	buc

Uponor RS cot 45° alamă placată

- Fabricat din alamă placată
- Piesă de bază pentru toate fittingurile RS2 sau RS3, inclusiv 2 pini de blocare

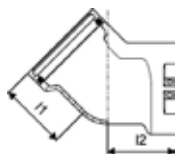

Item no.	Dimensiune	I1 mm	I2 mm	tip	Cant. 2	U.A.	U.M.
1029140	RS2-RS2	51	51	RS2	336	1	buc
1029141	RS3-RS3	68	68	RS3	175	1	buc

Uponor RS teu alamă placată

- Fabricat din alamă placată
- Piesă de bază pentru toate fittingurile RS2 sau RS3, inclusiv 3 pini de blocare

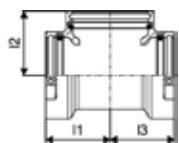

Item no.	Dimensiune	I1 mm	I2 mm	I3 mm	tip	Cant. 2	U.A.	U.M.
1029142	RS2-RS2-RS2	51	51	51	RS2	336	1	buc
1029143	RS3-RS3-RS3	68	68	68	RS3	175	1	buc

Uponor RS mufă redusă alamă placată

- Fabricat din alamă placată
- Reducție de la RS3 la RS2, inclusiv 1 pin de blocare



Item no.	Dimensiune	I mm	I1 mm	I2 mm	z1 mm	tip	Cant. 2	U.A.	U.M.
1029146	RS3-RS2	47	20	19	8	RS2/RS3	480	1	buc

Uponor RS distanțier scurt

- Fabricat din alamă placată
- Distanțiere pentru conectarea pieselor de bază RS de dimensiuni egale.

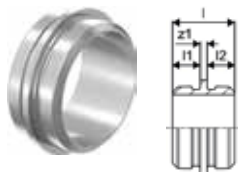

Item no.	Dimensiune	l	l1	l2	z1	tip	Cant. 2	U.A.	U.M.
		mm	mm	mm	mm	-			
1046750	RS2-RS2 l=5mm	45	20	20	5	RS2	480	1	buc
1046751	RS3-RS3 l=5mm	45	20	20	5	RS3	240	1	buc

Uponor RS distanțier lung

- Fabricat din alamă placată
- Distanțiere pentru a conecta părțile de bază RS de dimensiuni egale, de exemplu pentru a crea un distribuitor din teuri sau pentru a conecta coloane.



Item no.	Dimensiune	l	l1	l2	l3	z1	tip	Cant. 2	U.A.	U.M.
		mm	mm	mm	mm	mm	-			
1046477	RS2-RS2 l=130mm	170	20	20	30	130	RS2	240	1	buc
1046478	RS3-RS3 l=210mm	250	20	20	30	210	RS3	96	1	buc

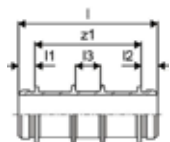

Uponor RS adaptor sertizare S-Press

- Fabricat din alamă placată
- Se potrivește tuturor pieselor de bază RS2.

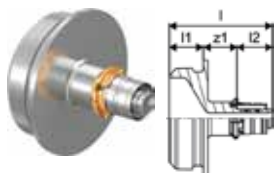

Item no.	Dimensiune	l	l1	l2	z1	tip	Cant. 2	U.A.	U.M.
		mm	mm	mm	mm	-			
1059397	16-RS2	61	20	21	20	RS2	480	1	buc

Uponor RS adaptor S-Press PLUS

- alamă placată
- fabricat din material rezistent la dezincare DR
- sertizare fără debavurare



Item no.	Dimensiune	l	l1	l2	z1	Cant. 2	U.A.	U.M.
		mm	mm	mm	mm			
1095818	20-RS2	61	20	21	20	378	1	buc
1095819	25-RS2	75	20	28	27	378	1	buc
1095820	32-RS2	75	20	28	27	378	1	buc

Uponor RS adaptor sertizare S-Press

- Fabricat din alamă placată
- Se potrivește tuturor pieselor de bază RS2 sau RS3.

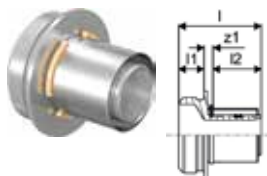

Item no.	Dimensiune	l mm	l1 mm	l2 mm	z1 mm	tip	Cant. 2	U.A.	U.M.
1046940	40-RS2	65	20	38	7	RS2	480	1	buc
1046941	50-RS2	65	20	38	7	RS2	480	1	buc
1029125	63-RS2	88	20	61	7	RS2	400	1	buc
1029126	75-RS2	88	20	61	7	RS2	400	1	buc
1029127	90-RS3	93	20	62	11	RS3	240	1	buc
1029128	110-RS3	93	20	62	11	RS3	240	1	buc

Uponor RS adaptor FE alamă placată

- Fabricat din alamă placată
- Se potrivește tuturor pieselor de bază RS2 sau RS3.

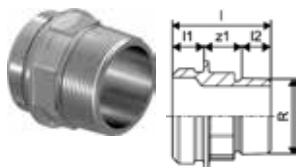

Item no.	Dimensiune	l mm	l1 mm	l2 mm	R mm	z1 mm	tip	Cant. 2	U.A.	U.M.
1029131	R2"MT-RS2	66	20	23	2	23	RS2	480	1	buc
1029132	R2 1/2"MT-RS2	63	20	27	2 1/2	16	RS2	480	1	buc
1029133	R3"MT-RS3	73	20	30	3	23	RS3	240	1	buc

Uponor RS adaptor FI alamă placată

- Fabricat din alamă placată
- Se potrivește tuturor pieselor de bază RS2 sau RS3.



Item no.	Dimensiune	Rp tol	l mm	l1 mm	l2 mm	z1 mm	tip	Cant. 2	U.A.	U.M.
1059403	Rp1/2"FT-RS2	1/2	42	20	15	7	RS2	480	1	buc
1029134	Rp1"FT-RS2	1	45	20	19	6	RS2	480	1	buc
1029135	Rp2"FT-RS2	2	54	20	26	8	RS2	480	1	buc
1029136	Rp2 1/2"FT-RS2	2 1/2	63	20	30	12	RS2	480	1	buc
1059404	Rp1/2"FT-RS3	1/2	43	20	15	8	RS3	336	1	buc
1029137	Rp3"FT-RS3	3	65	20	33	12	RS3	240	1	buc

Uponor RS adaptor flanșă

- Fabricat din alamă placată
- Se potrivește tuturor pieselor de bază RS2 sau RS3.
- Flanșă PN6/PN16 conform. conform EN 1092-3
- Flanșă cu 4/8 găuri.

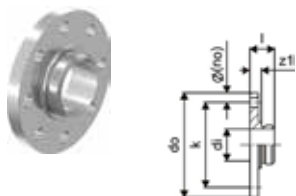

Item no.	Dimensiune	di mm	l mm	do mm	k mm	z1 mm	tip	p bar	Cant. 2	U.A.	U.M.
1059398	RS2-DN65 (PN6)	48,7	38	160	130	18	RS2	6	144	1	buc
1059399	RS2-DN65 (PN16)	48,7	45	185	145	25	RS2	16	90	1	buc
1029129	RS3-DN80 (PN16)	78,1	45	200	160	25	RS3	16	90	1	buc
1029130	RS3-DN100 (PN16)	78,1	44	220	180	24	RS3	16	90	1	buc

Uponor RS pin de fixare

- Fabricat din plastic
- Pentru blocarea fittingului RS la piesa de bază RS



Item no.	Dimensiune	L mm	W mm	H mm	W kg	culoare	Cant. 2	U.A.	U.M.
1042921	RS2 black	175	5	10	0,003	negru	5000	10	buc
1042922	RS3 grey	280	8	8	0,004	gri	10	10	buc

RTM

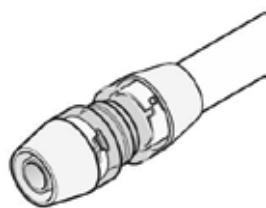

Uponor RTM este un tip de conexiune a viitorului, rapidă, fără riscuri și fără scule specifice. Asigură racordări simple, rapide și profesionale datorită indicatorului de conexiune efectuată.

Fitingurile Uponor RTM sunt

concepute pentru a fi folosite în aplicații de încălzire/răcire și alimentări cu apă.

Avantaje

Presiune de etanșă mare în jurul țevii
Indicator cu cod de culoare
Instalare fără scule specifice
Indicator de cuplare: vizual și auditiv
Instalare rapidă și ușoară



Specificații

- fără scule
- indicator sertizare
- cod de culoare

Aplicații

- Alimentări cu apă: Temperatura operativă de lucru în regim permanent este cuprinsă între 0°C to 70°C, la presiunea maximă de 10 bar. Temperatura de lucru în regim de avarie este de 95°C pentru o perioadă de 100 ore de funcționare.
- Încălzire: Temperatura operativă de lucru în regim permanent ajunge la 80°C, la presiunea maximă de 10 bar. Temperatura de lucru în regim de avarie este de 100°C pentru o perioadă de 100 ore de funcționare.

Certificări

- Certificări conform legislației

De exemplu:

- DVGW
- AENOR

Uponor Flex mâner robinet montaj ascuns

- Mâner și rozetă cromate .
- Pentru robineteți cu montaj ascuns.



Item no.	l mm	do mm	Cant. 2	U.A.	U.M.
1023161	67	67,8	120	10	buc

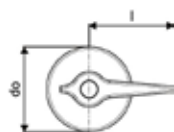

Uponor Flex capac robinet montaj ascuns

- Mâner și rozetă cromate .
- Pentru robineteți cu montaj ascuns.

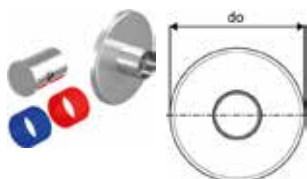

Item no.	do mm	Cant. 2	U.A.	U.M.
1023162	67,8	10	1	buc

Uponor Flex prelungitor rob. montaj asc.

- Pentru robineteji cu montaj ascuns.



Item no.	L mm	W mm	H mm	W kg	Cant. 2	U.A.	U.M.
1023163	24	24	40	0,05	10	10	buc

Uponor S-Press PLUS placă de montaj

- Fabricat din oțel galvanizat
- Pentru montarea coturilor terminale Uponor Smart Aqua
- Poziționarea racordurilor conform orificilor
- Opritoare de plastic și șuruburi de fixare M6x12 cf. DIN 965 incluse. Cu găuri și șanțuri pentru o racordare ușoară



Item no.	Dimensiune	l mm	s mm	h mm	k mm	k1 mm	w mm	Cant. 2	U.A.	U.M.
1121197	80/150mm	265	3	9	80	150	35	5	1	buc

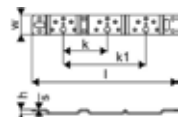

Uponor S-Press PLUS placă de montaj

- Fabricat din oțel galvanizat
- Pentru montarea coturilor terminale Uponor Smart Aqua
- Poziționarea racordurilor conform orificilor
- Opritoare de plastic și șuruburi de fixare M6x12 cf. DIN 965 incluse. Cu găuri și șanțuri pentru o racordare ușoară



Item no.	Dimensiune	l mm	s mm	b mm	h mm	k mm	k1 mm	w mm	Cant. 2	U.A.	U.M.
1121195	80/150mm	440	3	266	57	80	150	35	5	1	buc

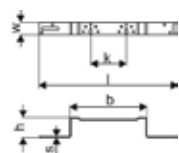

Uponor Smart Aqua șină de montaj

- Fabricat din oțel galvanizat
- Pentru montarea coturilor terminale Uponor Smart Aqua
- Poziționarea racordurilor conform orificilor
- Șuruburi de fixare M6x12 cf. DIN 965 incluse. Cu găuri și șanțuri pentru o racordare ușoară



Item no.	Dimensiune	l mm	k mm	gabarit	Cant. 2	U.A.	U.M.
1057844	2m	2000	75	75	10	1	buc

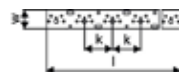

Uponor Smart Aqua trusă îndoire șină montaj

- Pentru curbări uniforme ale șinei de montaj de 2 m



Item no.	Dimensiune	L mm	W mm	H mm	W kg	Cant. 2	U.A.	U.M.
1015424	2m	318	100	67	1,63		1	buc

Uni-X



Uni-X este o gamă de fittinguri de compresie de 3/4" tip Eurocon care include diferite racorduri, teuri și adaptoare pentru încălzire/răcire sau alimentări cu apă.

Avantaje

Adaptare simplă la alte țevi și sisteme
Design flexibil
Nu necesită scule specifice



Aplicații

- Pentru distribuția agentului termic la radiatoare

Uponor Uni-X racord compresie MLC

- Racord de compresie, piuliță de îmbinare și manșon interior
- din alamă
- Pentru conectarea țevelor Uponor Uni Pipe PLUS și MLC la distribuitoare (de exemplu, distribuitorul Uponor H).
- Filet interior 3/4" eurocon conform EN ISO 228-1
- Fără nevoie de devaburare.



Item no.	Dimensiune	G tol	I mm	I1 mm	z1 mm	Cant. 2	U.A.	U.M.
1058090	16-3/4"FT Euro	3/4	23	13	3	25	1	buc
1058092	20-3/4"FT Euro	3/4	24	14	3	25	1	buc
1058093	25-3/4"FT Euro	3/4	27	14	7	25	1	buc

Uponor Uni-X niplu alamă

- Fabricat din alamă placată
- Filet exterior conform EN ISO 228-1.

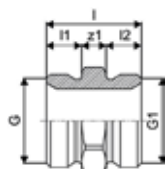

Item no.	Dimensiune	G tol	G1 tol	I mm	I1 mm	I2 mm	z1 mm	Cant. 2	U.A.	U.M.
1006641	G3/4"MT Euro-G3/4"MT Euro	3/4	3/4	27	10	10	7	80	20	buc

Uponor Aqua PLUS capac distribuitor

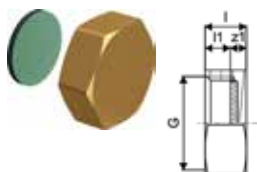

Item no.	Dimensiune	G tol	I mm	I1 mm	z1 mm	Cant. 2	U.A.	U.M.
1001337	3/4"FT	3/4	12	7	5	250	10	buc

Uni-X

Uponor Vario robinet cu bilă

- Fabricat din alamă cromată

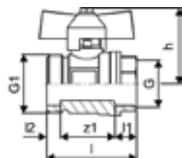

Item no.	Dimensiune	G tol	G1 tol	I mm	I1 mm	I2 mm	I3 mm	z1 mm	Cant. 2	U.A.	U.M.
1086558	3/4-G1	3/4	1	51	12	8	43	31	10	1	Set

Uponor Vario robinet sferic

- Fabricat din alamă placată
- Pentru izolarea distribuitorului, conexiune G1
- Lungime 60 mm



Item no.	Dimensiune	I mm	I1 mm	I2 mm	h mm	z1 mm	Cant. 2	U.A.	U.M.
1059132	NP G1-G1	70	12	12	51	46	10	1	Set

Uponor Vario set robinet cu bilă tip cot

- Fabricat din alamă cromată

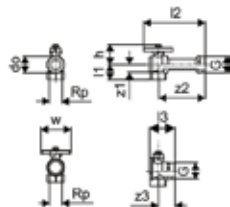

Item no.	Dimensiune	G tol	Rp tol	I1 mm	I2 mm	I3 mm	do mm	h mm	w mm	z1 mm	z2 mm	z3 mm	Cant. 2	U.A.	U.M.
1086559	Rp 3/4" - G1"	1	3/4	31	95	94	33	43	60	22	88	27	1		Set

Uni-C

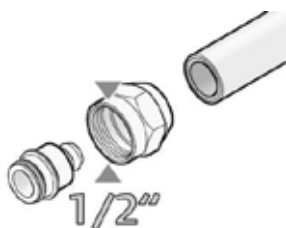

Distribuitoarele, fittingurile și racordurile cu compresie Uponor Uni-C sunt concepute pentru sistemele cu țevi multistrat pentru încălzire/răcire sau apă potabilă.

Avantaje

Adaptare ușoară la alte sisteme
Flexibilitatea instalării
Nu necesită scule specifice



Uponor Uni-C distribuitor alamă placată S

- Fabricat din alamă placată
- Cu racord 1" pentru filet exterior sau filet interior, ieșirile FI 1/2" se potrivesc adaptorului de compresie Uponor.



Item no.	Dimensiune	G	G1	G2	I	I1	I2	I3	b	z1	z2	z3	ieșiri	Cant. 2	U.A.	U.M.
1014107	1"MT/FT 2x1/2"MT	1	1	1/2	121	42	29	31	50	26	14	21	2	1218	1	buc
1014111	1"MT/FT 3x1/2"MT	1	1	1/2	171	42	29	31	50	26	14	21	3	854	1	buc
1014109	1"MT/FT 4x1/2"MT	1	1	1/2	220	42	29	31	50	26	14	21	4	679	1	buc

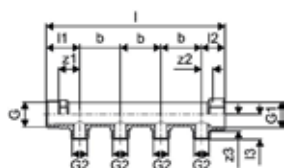

Uponor Uni-C placat, cu robineti L, UNI

- 1 segment de distribuitor
- Fabricat din alamă placată
- Conexiuni 3/4" MT x FT cu ieșiri 1/2" MT
- C/c 38 mm
- robineti pe fiecare circuit
- livrat cu discuri de etichetare consumatori
- adaptoarele pentru racordarea conductelor trebuie comandate separat
- distribuitoarele pot fi unite pentru a face numărul necesar de porturi ieșiri



Item no.	Dimensiune	G	G1	G2	I	I1	I2	b	h	ieșiri	Cant. 2	U.A.	U.M.
1002280	G3/4"MT/FT 2XG1/2"MT c/c38mm	3/4	3/4	1/2	76	31	34	38	58	2	30	6	buc
1002281	G3/4"MT/FT 3XG1/2"MT c/c38mm	3/4	3/4	1/2	114	31	34	38	58	3	40	4	buc
1002282	G3/4"MT/FT 4XG1/2"MT c/c38mm	3/4	3/4	1/2	152	31	34	38	58	4	40	4	buc

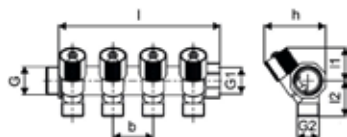

Uni-C

Uponor Uni-C suport distribuitor SH

- Distribuitoare și accesorii

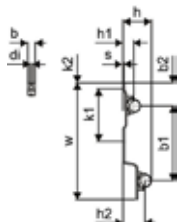

Item no.	Dimensiune	s mm	b mm	b1 mm	b2 mm	h mm	h1 mm	h2 mm	k1 mm	k2 mm	w mm	Cant. 2	U.A.	U.M.
1045451	3/4" 1"	4	20	207	63	79	30	60	145	16	322	25	1	Set

Uponor Uni-C dop distribuitor S/SH PL

- Fabricat din alamă placată
- Pentru distribuitoare S/SH.

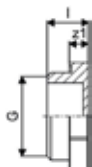

Item no.	Dimensiune	G tol	l mm	z1 mm	Cant. 2	U.A.	U.M.
1014123	1"MT	1	16	7	100	20	buc

Uponor Uni-C capac circuite distribuitor S/SH PL

- Fabricat din alamă placată
- Include garnitura pentru distribuitoare S/SH.

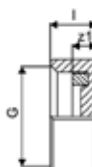

Item no.	Dimensiune	G tol	l mm	z1 mm	Cant. 2	U.A.	U.M.
1014120	G1/2"FT	1/2	10	5	80	20	buc

Uponor Uni-X manifold end cap, flat seal L

- Fabricat din alamă placată



Item no.	Dimensiune	L mm	W mm	H mm	W kg	IG tol	Cant. 2	U.A.	U.M.
1002276	G1"FT	45	15	45	0,1	1	20	10	buc

Uponor Uni-C racord compresie MLC

- Adaptor de compresie, piuliță de îmbinare și manșon interior, fabricat din alamă
- Pentru conectarea țevilor multistrat Uponor Uni Pipe PLUS și MLC la distribuitoare (ex. Uponor S, SH)
- Filet exterior conform EN ISO 228-1
- Fără debavurare.

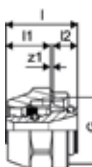

Item no.	Dimensiune	G tol	l mm	l1 mm	z1 mm	Cant. 2	U.A.	U.M.
1058086	16-1/2"FT	1/2	23	13	4	25	1	buc
1058088	20-1/2"FT	1/2	26	14	7	25	1	buc

Uni-C

Uponor Uni-C nilpu alamă MLC

- Fabricat din alamă placată
- Filet exterior conform EN ISO 228-1.

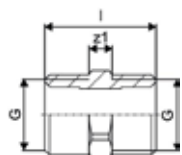

Item no.	Dimensiune	G tol	G1 tol	l mm	z1 mm	Cant. 2	U.A.	U.M.
1013894	1/2"MT-1/2"MT	1/2	1/2	29	6	160	40	buc

Ecoflex VIP Thermo

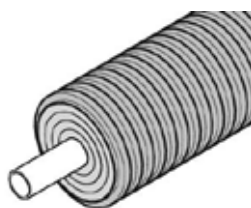

Specificații

- Flexibilă, preizolată, nu necesită elemente compensatorii pentru preluarea dilatărilor conform EN 15632
- Țeava: Polietilenă reticulată (PE-Xa) conform ISO EN 15875, culoare natur, PN 6 (SDR 11), Barieră de oxigen conform EN 15632
- Materialul izolator: În straturi, rezistent la îmbătrânire, celule închise din spumă PE-X, elasticitate permanentă
- Mantaua: Polietilenă gofrată (HDPE)

Aplicații

- Transportul agentului termic (încălzire sau răcire) pentru instalații îngropate
- Temperatură funcționare încălzire 80°C conform EN 15632
- Temperatură de avarie 95°C
- Verificată static pentru trafic greu încărcătură 60 tone

Certificări

- Aviz și agrement tehnic local pentru țevi preizolate

Uponor Ecoflex VIP Thermo preizolată Single

- Încălzire și Răcire
- O țeavă interioară PE-Xa cu barieră de oxigen, SDR 11
- Sarcină max. 6 bar / 95°C
- VIP + spumă PEX, manta exterioară HDPE



Item no.	Dimensiune	R m	do mm	do1 mm	s1 mm	Weight kg	Cant. 2	U.A.	U.M.
1095714	40x3,7/140	0,35	140	40	3,7	1,67		200	m
1095715	50x4,6/140	0,4	140	50	4,6	1,93		200	m
1095716	63x5,8/140	0,5	140	63	5,8	2,35		200	m
1095717	75x6,8/140	0,6	140	75	6,8	2,73		200	m
1095718	90x8,2/175	0,7	175	90	8,2	4,00		150	m
1095719	110x10,0/175	0,9	175	110	10	5,08		150	m
1095720	125x11,4/200	1,4	200	125	11,4	6,65		120	m
1121643	140x12,7/200	1,7	200	140	12,7			95	m
1121644	160x14,6/250	2,1	250	160	14,6			80	m

Ecoflex VIP Thermo

Uponor Ecoflex VIP Thermo preizolată Twin

- Încălzire și Răcire
- Două țevi interioare PE-Xa cu barieră de oxigen, SDR 11
- Sarcină max. 6 bar / 95°C
- Profil central colorat pentru a evita confuzia dintre tur și retur
- VIP + spumă PEX, manta exterioră HDPE

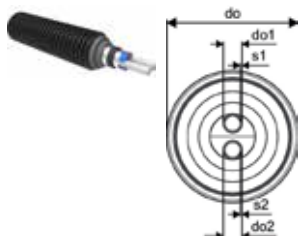

Item no.	Dimensiune	R m	do mm	do1 mm	do2 mm	s1 mm	s2 mm	Weight kg	Cant. 2	U.A.	U.M.
1118580	2x25x2,3/140	0,4	140	25	25	2,3	2,3	1,70		200	m
1118581	2x32x2,9/140	0,5	140	32	32	2,9	2,9	1,91		200	m
1118582	2x40x3,7 /175	0,8	175	40	40	3,7	3,7	2,90		200	m
1118583	2x50x4,6/175	0,9	175	50	50	4,6	4,6	3,44		200	m
1118584	2x63x5,8/200	1,2	200	63	63	5,8	5,8	4,88		100	m
1118585	2x75x6,8/250	1,4	250	75	75	6,8	6,8	6,77		100	m

Ecoflex Thermo

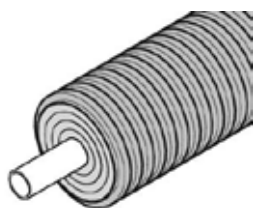

Thermo Single și Twin sunt țevi preizolate pentru aplicații de încălzire și răcire certificate conform standardului european EN 15632. Țevile Single sunt concepute pentru proiecte unde debite importante

trebuie vehiculate. Thermo Twin conține țevile de tur și retur în aceeași carcasă. Țevile sunt livrate în colaci cu lungimi mari, pentru o eficiență sporită la montaj.

Avantaje

- Eficiență energetică
- Curat și igienic
- Flexibil
- Rezistență la coroziune
- Gamă completă de fittinguri și accesorii
- Sistem certificat



Specificații

- Flexibilă, preizolată, nu necesită elemente compensatorii pentru preluarea dilatărilor conform EN 15632
- Țeava: Polietilenă reticulată (PE-Xa) conform ISO EN 15875, culoare natur, PN 6 (SDR 11), Barieră de oxigen conform EN 15632
- Materialul izolator: în straturi, rezistent la îmbătrânire, celule închise din spumă PE-X, elasticitate permanentă
- Mantaua: Polietilenă gofrată (HDPE)

Aplicații

- Transportul agentului termic (încălzire sau răcire) pentru instalații îngropate
- Temperatură funcționare încălzire 80°C conform EN 15632
- Temperatură de avarie 95°C
- Verificată static pentru trafic greu încărcătură 60 tone

Certificări

- Aviz și agrement tehnic local pentru țevi preizolate

Uponor Ecoflex Thermo preizolată Single

- Încălzire și Răcire
- O țeavă interioară PE-Xa cu barieră de oxigen, SDR 11
- Sarcină max. 6 bar / 95°C
- Spumă PEX, manta exterioară HDPE

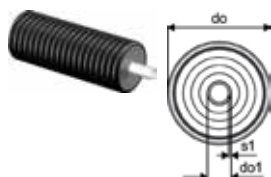

Item no.	Dimensiune	R m	do mm	do1 mm	s1 mm	Weight kg	Cant. 2	U.A.	U.M.
1018110	32x2,9/140	0,3	140	32	2,9	1,31	200	m	
1018111	40x3,7/175	0,35	175	40	3,7	2,20	200	m	
1018112	50x4,6/175	0,45	175	50	4,6	2,40	200	m	
1018113	63x5,8/175	0,55	175	63	5,8	2,80	200	m	
1018114	75x6,8/200	0,8	200	75	6,8	3,74	100	m	
1018115	90x8,2/200	1,1	200	90	8,2	4,20	100	m	
1018116	110x10,0/200	1,2	200	110	10	5,24	100	m	

Ecoflex Thermo

Uponor Ecoflex Thermo preizolată Twin

- Încălzire și Răcire
- Două țevi interioare PE-Xa cu barieră de oxigen, SDR 11
- Sarcină max. 6 bar / 95°C
- Profil central colorat pentru a evita confuzia dintre tur și retur
- Spumă PEX, manta exterioară HDPE

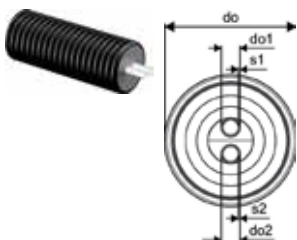

Item no.	Dimensiune	R m	do mm	do1 mm	do2 mm	s1 mm	s2 mm	Weight kg	Cant. 2	U.A.	U.M.
1018134	2x25x2,3/175	0,5	175	25	25	2,3	2,3	2,20		200	m
1018135	2x32x2,9/175	0,6	175	32	32	2,9	2,9	2,40		200	m
1018136	2x40x3,7 /175	0,8	175	40	40	3,7	3,7	2,60		200	m
1018137	2x50x4,6/200	1	200	50	50	4,6	4,6	3,50		100	m
1018138	2x63x5,8/200	1,2	200	63	63	5,8	5,8	4,55		100	m

Uponor Ecoflex Thermo preizolată mini

- Încălzire și Răcire
- O țevă interioară PE-Xa cu barieră de oxigen, SDR 11
- Sarcină max. 6 bar / 95°C
- Spumă PEX, manta exterioară HDPE

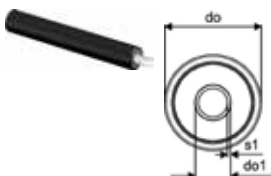

Item no.	Dimensiune	R m	do mm	do1 mm	s1 mm	Weight kg	Cant. 2	U.A.	U.M.
1018132	25x2,3/68	0,2	68	25	2,3	0,50		200	m
1018133	32x2,9/68	0,25	68	32	2,9	0,55		200	m

Uponor Ecoflex Thermo Twin HP

- De la A la B sau țevă de racordare a pompei de caldură, încălzire și răcire
- Două țevi medii PE-Xa cu barieră de oxigen, SDR 11
- Două canale de copex pentru cabluri de alimentare și de date
- Max. sarcina 6 bar / 95°C
- Izolație centrală colorată pentru a evita confuzia dintre tur și retur
- spumă PEX, carcasă HDPE



Item no.	Dimensiune	R m	L m	do mm	do1 mm	do2 mm	s1 mm	s2 mm	Weight kg	Cant. 2	U.A.	U.M.
1093894	2x32x2,9-2x32x3,5/140	0,5	200	140	32	32	2,9	3,5	1,66		200	m
1093895	2x40x3,7-2x32x3,5/175	0,8		175	40	32	3,7	3,5	2,61		200	m

Ecoflex Varia

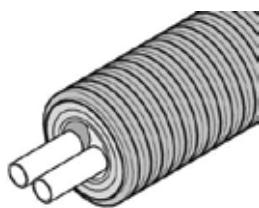

Varia Single și Twin sunt țevi preizolate pentru aplicații de încălzire și răcire conform standardului european EN 15632. Țevile Single sunt concepute pentru proiecte unde debite importante trebuie vehiculate. Thermo

Twin conține țevile de tur și retur în aceeași manta. Țevile sunt livrate în colaci cu lungimi mari, pentru o eficiență sporită la montaj.

Avantaje

- Instalare ușoară , flexibilitate maximă
- Rezistență la coroziune
- Sistem certificat, structură unică
- Ușor de manipulat, fără sudură
- Curat și igienic, certificat
- Gamă largă de accesorii și fittinguri



Specificații

- Flexibilă, preizolată, nu necesită elemente compensatorii pentru preluarea dilatărilor conform EN 15632
- Țeava: Polietilenă reticulată (PE-Xa) conform ISO EN 15875, culoare natur, PN 6 (SDR 11), Barieră de oxigen conform EN 15632
- Materialul izolator: în straturi, rezistent la îmbătrânire, celule închise din spumă PE-X, elasticitate permanentă
- Mantaua: Polietilenă gofrată (HDPE)

Aplicații

- Transportul agentului termic (încălzire sau răcire) pentru instalații îngropate
- Temperatură funcționare încălzire 80°C conform EN 15632
- Temperatură de avarie 95°C
- Verificată static pentru trafic greu încărcătură 60 tone

Certificări

- Aviz și agrement tehnic local pentru țevi preizolate

Uponor Ecoflex Varia preizolată Single

- Încălzire și Răcire
- O țeavă interioară PE-Xa cu barieră de oxigen, SDR 11
- Sarcină max. 6 bar / 95°C
- Spumă PEX, manta exterioră HDPE

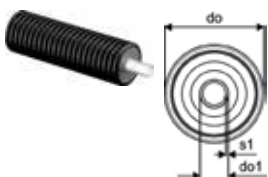

Item no.	Dimensiune	R m	do mm	do1 mm	s1 mm	Weight kg	Cant. 2	U.A.	U.M.
1018230	25x2,3 /90	0,25	90	25	2,3	1,02	200	m	
1018231	32x2,9 /90	0,3	90	32	2,9	1,12	200	m	
1018232	40x3,7 /140	0,35	140	40	3,7	1,47	200	m	
1018233	50x4,6 /140	0,4	140	50	4,6	1,67	200	m	
1018234	63x5,8 /140	0,5	140	63	5,8	1,97	200	m	
1018235	75x6,8 /175	0,6	175	75	6,8	2,72	200	m	
1018236	90x8,2 /175	0,7	175	90	8,2	3,14	100	m	
1018237	110x10,0 /175	0,9	175	110	10	4,14	100	m	
1062886	125x11,4/200	1,3	200	125	11,4	5,00	120	m	

Ecoflex Varia

Uponor Ecoflex Varia preizolată Twin

- Încălzire și Răcire
- Două țevi interioare PE-Xa cu barieră de oxigen, SDR 11
- Sarcină max. 6 bar / 95°C
- Profil central colorat pentru a evita confuzia dintre tur și retur
- Spumă PEX, manta exterioră HDPE

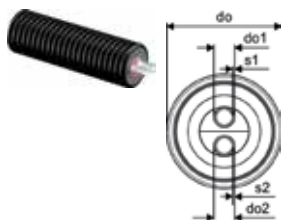

Item no.	Dimensiune	R m	do mm	do1 mm	do2 mm	s1 mm	s2 mm	Weight kg	Cant. 2	U.A.	U.M.
1018238	2x25x2,3/140	0,4	140	25	25	2,3	2,3	1,36		200	m
1018239	2x32x2,9/140	0,5	140	32	32	2,9	2,9	1,43		200	m
1018240	2x40x3,7/140	0,7	140	40	40	3,7	3,7	2,08		200	m
1018241	2x50x4,6/175	0,9	175	50	50	4,6	4,6	2,84		200	m

Ecoflex VIP Aqua

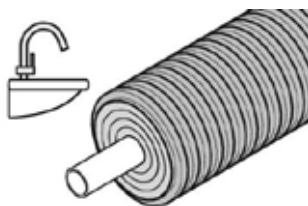

Specificații

- Flexibilă, preizolată, nu necesită elemente compensatorii pentru preluarea dilatărilor
- Țeava: Polietilenă reticulată (PE-Xa) conform ISO EN 15875, culoare natur, PN 10 (SDR 7,4)
- Materialul izolator: în straturi, rezistent la îmbătrânire, celule închise din spumă PE-X, elasticitate permanentă
- Mantaua: Polietilenă gofrată (HDPE)

Aplicații

- Transportul apei calde potabile (apă caldă menajeră și recirculare) pentru instalații îngropate
- Temperatură funcționare apă caldă 70°C conform EN ISO 15875
- Temperatură de avarie 95°C
- Verificată static pentru trafic greu încărcătură 60 tone

Certificări

- Aviz și agrement tehnic local pentru țevi preizolate

Uponor Ecoflex VIP Aqua preizolată Single

- Alimentații cu apă caldă menajeră
- O țeavă interioară PE-Xa cu barieră de oxigen, SDR 7,4
- Sarcină max. 10 bar / 95°C
- VIP + spumă PEX, manta exterioară HDPE

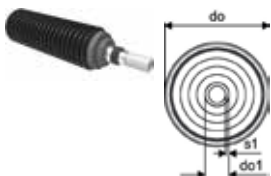

Item no.	Dimensiune	R m	do mm	do1 mm	s1 mm	Weight kg	Cant. 2	U.A.	U.M.
1119047	40x5,5/140	0,45	140	40	5,5	1,84		200	m
1119048	50x6,9/140	0,55	140	50	6,9	2,19		200	m
1119049	63x8,6/140	0,65	140	63	8,6	2,76		200	m
1119050	75x10,3/140	0,9	140	75	10,3	3,33		100	m
1119051	90x12,3/175	1,2	175	90	12,3	4,88		100	m
1119052	110x15,1/175	1,3	175	110	15,1	6,33		100	m

Uponor Ecoflex VIP Aqua preizolată Twin

- Alimentații cu apă caldă menajeră
- Două țevi interioare PE-Xa cu barieră de oxigen, SDR 7,4
- Sarcină max. 10 bar / 95°C
- Profil central colorat pentru a evita confuzia dintre tur și retur
- VIP + spumă PEX, manta exterioară HDPE

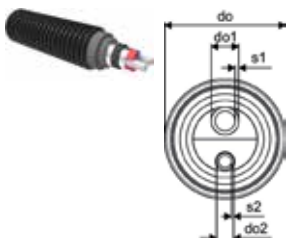

Item no.	Dimensiune	R m	do mm	do1 mm	do2 mm	s1 mm	s2 mm	Weight kg	Cant. 2	U.A.	U.M.
1119053	25x3,5-20x2,8/140	0,65	140	25	20	3,5	2,8	1,74		200	m
1119054	32x4,4-20x2,8/140	0,7	140	32	20	4,4	2,8	1,88		200	m
1119055	40x5,5-25x3,5/140	0,9	140	40	25	5,5	3,5	2,18		200	m
1119056	50x6,9-32x4,4/175	1	175	50	32	6,9	4,4	3,36		200	m
1132671	63x8,6-40x5,5/200	1,1	200	63	40	8,6	5,5			100	m

Ecoflex Aqua

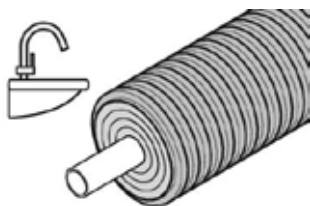

Țevile preizolate Aqua sunt proiectate pentru distribuția apei calde menajere de la punctul de preparare la consumator. Țevile Sigle sunt gândite pentru debite mari sau pentru situații unde nu există recirculare. Varianta

Twin conține în plus și o țevă de recirculare apă caldă menajeră.

Avantaje

- Instalare ușoară, flexibilitate maximă
- Rezistență la coroziune
- Sistem certificat, structură unică
- Ușor de manipulat, fără sudură
- Curat și igienic, avizat sanitar
- Gamă largă de accesorii și fittinguri



Specificații

- Flexibilă, preizolată, nu necesită elemente compensatorii pentru preluarea dilatărilor
- Țeava: Polietilenă reticulată (PE-Xa) conform ISO EN 15875, culoare natur, PN 10 (SDR 7,4)
- Materialul izolator: în straturi, rezistent la îmbătrânire, celule închise din spumă PE-X, elasticitate permanentă
- Mantaua: Polietilenă gofrată (HDPE)

Aplicații

- Transportul apei calde potabile (apă caldă menajeră și recirculare) pentru instalații îngropate
- Temperatură funcționare apă caldă 70°C conform EN ISO 15875
- Temperatură de avarie 95°C
- Verificată static pentru trafic greu încărcătură 60 tone

Certificări

- Aviz și agrement tehnic local pentru țevi preizolate

Uponor Ecoflex Aqua preizolată Single

- Alimentări cu apă caldă menajeră
- O țevă interioară PE-Xa cu barieră de oxigen, SDR 7,4
- Sarcină max. 10 bar / 95°C
- Spumă PEX, manta exterioară HDPE

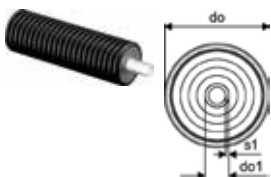

Item no.	Dimensiune	R m	do mm	do1 mm	s1 mm	Weight kg	Cant. 2	U.A.	U.M.
1018117	25x3,5/140	0,35	140	25	3,5	1,24		200	m
1018118	32x4,4/140	0,4	140	32	4,4	1,42		200	m
1018119	40x5,5/175	0,45	175	40	5,5	2,40		200	m
1018120	50x6,9/175	0,55	175	50	6,9	2,70		200	m
1018121	63x8,6/175	0,65	175	63	8,6	3,20		200	m

Ecoflex Aqua

Uponor Ecoflex Aqua preizolată Twin

- Alimentări cu apă caldă menajeră
- Două țevi interioare PE-Xa cu barieră de oxigen, SDR 7,4
- Sarcină max. 10 bar / 95°C
- Profil central colorat pentru a evita confuzia dintre tur și retur
- Spumă PEX, manta exterioară HDPE



Item no.	Dimensiune	R m	do mm	do1 mm	do2 mm	s1 mm	s2 mm	Weight kg	Cant. 2	U.A.	U.M.
1018139	25x3,5-25x3,5/175	0,65	175	25	25	3,5	3,5	2,05		200	m
1018140	32x4,4-25x3,5/175	0,7	175	32	25	4,4	3,5	2,20		200	m
1018141	40x5,5-25x3,5/175	0,9	175	40	25	5,5	3,5	2,45		200	m
1044015	40x5,5-32x4,4/175	0,9	175	40	32	5,5	4,4	2,80		200	m
1018142	50x6,9-25x3,5/175	1	175	50	25	6,9	3,5	2,73		200	m
1034188	50x6,9-32x4,4/175	1	175	50	32	6,9	4,4	3,10		200	m
1044016	50x6,9-40x5,5/200	1	200	50	40	6,9	5,5	3,50		100	m
1044013	50x6,9-50x6,9/200	1	200	50	50	6,9	6,9	3,60		100	m

Ecoflex Quattro

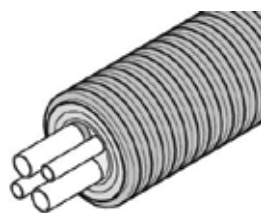

Țevile preizolate Quattro sunt concepute pentru transportul încălzirii (tur+retur) și apei calde menajere cu un circuit de recirculare în aceeași carcasă. Se utilizează cu succes în situațiile în care centrala termică cu preparare

încălzire și apă caldă menajeră este la distanță - clădiri de locuit, pensiuni, etc. Oferă o soluție rapidă de montaj fiind nevoie de un singur traseu între generator și consumatori.

Avantaje

Instalare ușoară, flexibilitate maximă
Rezistență la coroziune
Sistem certificat, structură unică
Ușor de manipulat, fără sudură
Curat și igienic, avizat sanitar
Gamă largă de accesorii și fittinguri



Specificații

- Flexibilă, preizolată, nu necesită elemente compensatorii pentru preluarea dilatărilor
- Țeava: Polietilenă reticulată (PE-Xa) conform ISO EN 15875, culoare natur, PN 6 (SDR 11) și PN10 (SDR 7,4), Barieră de oxigen pentru țevile de încălzire conform EN 15632
- Materialul izolator: în straturi, rezistent la îmbătrânire, celule închise din spumă PE-X, elasticitate permanentă
- Mantaua: Polietilenă gofrată (HDPE)

Aplicații

- Transportul agentului termic (încălzire sau răcire) pentru instalații îngropate
- Temperatură funcționare încălzire 80°C conform EN 15632
- Temperatură funcționare apă caldă 70°C conform EN ISO 15875
- Temperatură de avarie 95°C
- Verificată static pentru trafic greu încărcătură 60 tone

Certificări

- Aviz și agrement tehnic local pentru țevi preizolate

Uponor Ecoflex Quattro preizolată

- Încălzire și alimentări cu apă caldă menajeră
- Patru țevi interioare PE-Xa, SDR 7,4 și 11
- Sarcină max. 6 bar încălzire și 10 bar a.c.m. / 95°C
- Profil central colorat pentru a evita confuzia dintre tur și retur
- Spumă PEX, manta exterioră HDPE

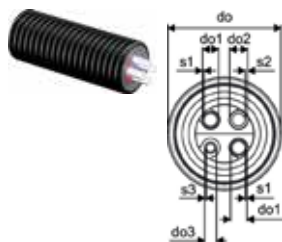

Item no.	Dimensiune	R	do	do1	do2	do3	s1	s2	s3	Weight	Cant. 2	U.A.	U.M.
		m	mm	mm	mm	mm	mm	mm	mm	kg			
1018147	2x25x2,3-2x25x3,5/175	0,8	175	25	25	25	2,3	3,5	3,5	2,41	200		m
1018148	2x32x2,9-2x25x3,5/175	0,8	175	32	25	25	2,9	3,5	3,5	2,64	200		m
1018149	2x32x2,9-32x4,4-25x3,5/175	0,8	175	32	32	25	2,9	4,4	3,5	2,78	200		m
1044018	2x32x2,9-2x32x4,4/175	0,8	175	32	32	32	2,9	4,4	4,4	2,90	200		m

Ecoflex Supra



Țevile preizolate Uponor Supra sunt destinate aplicațiilor de alimentare cu apă potabilă și celor de apă răcită (de ex. de la chiller la consumatori). Este ideal pentru alimentare cu apă a clădirilor tip pensiuni și

hoteluri și pentru recircularea economică la sistemele de răcire cu apă.

Avantaje

- Instalare ușoară , flexibilitate mare
- Rezistență la coroziune
- Curat și igienic
- Ușor de manipulat, fără sudură
- Utilizabil cu o gamă largă de fittinguri standard



Specificații

- Flexibilă, preizolată, nu necesită elemente compensatorii pentru preluarea dilatărilor
- Țeava: Polietilenă PE 100 neagră cu un strat albastru PN 16 (SDR 11)
- Materialul izolator: în straturi, rezistent la îmbătrânire, celule închise din spumă PE-X, elasticitate permanentă
- Mantaua: Polietilenă gofrată (HDPE)

Aplicații

- Transportul apei potabile reci pentru instalații îngropate
- Temperatură funcționare +20°C
- Verificată static pentru trafic greu încărcătură 60 tone

Certificări

- Aviz și agrement tehnic local pentru țevi preizolate

Uponor Ecoflex Supra preizolată

- Apă potabilă rece sau apă răcită
- O țeavă interioară PE 100 RC neagră, SDR 11
- Sarcină max 16 bar / 20°C
- Spumă PEX, manta exterioră HDPE



Item no.	Dimensiune	R m	do mm	do1 mm	s1 mm	Weight kg	Cant. 2	U.A.	U.M.
1095722	25x2,3/68	0,3	68	25	2,3	0,52		200	m
1095723	32x2,9/68	0,4	68	32	2,9	1,47		200	m
1095724	40x3,7/140	0,5	140	40	3,7	1,47		200	m
1095725	50x4,6/140	0,6	140	50	4,6	1,67		200	m
1095726	63x5,8/140	0,7	140	63	5,8	1,97		200	m
1095727	75x6,8/175	0,9	175	75	6,8	2,72		150	m
1095728	90x8,2/175	1	175	90	8,2	3,14		100	m
1095729	110x10,0/200	1,2	200	110	10	5,24		100	m

Ecoflex Supra PLUS

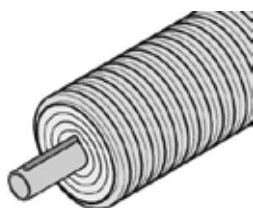

Țevile preizolate Uponor Supra Plus sunt destinate aplicațiilor de alimentare cu apă potabilă sau apă răcită cu protecție antiîngheț cu ajutorul cablurilor cu auto-reglare incluse. Cablurile speciale pot fi conectate la

un regulator cu senzor. Sistemul poate transporta apă potabilă chiar și în condițiile de temperaturi exterioare foarte joase.

Avantaje

Instalare ușoară , flexibilitate mare
Rezistență la coroziune
Curat și igienic
Conexiuni electrice ușoare
Eficiență energetică și protecție la îngheț



Specificații

- Flexibilă, preizolată, nu necesită elemente compensatorii pentru preluarea dilatărilor
- Țeava: Polietilenă PE PE80, PN 12,5 (SDR 11) sau PE100, PN 16 (SDR 11) neagră cu dungi albastre PE 100, PN 16 (SDR 11) neagră cu un strat albastru
- Cablu: antiîngheț cu autoreglare, putere consumată 10W/m la 5°C, Distanța maximă a cablului de la un punct de alimentare max. 150m
- Tub PE pentru introducerea unei sonde de temperatură
- Materialul izolator: în straturi, rezistent la îmbătrânire, celule închise din spumă PE-X, elasticitate permanentă
- Mantaua: Polietilenă gofrată (HDPE)

Aplicații

- Transportul apei potabile reci sau canalizare sub presiune acolo unde există risc de îngheț pentru instalații îngropate
- Temperatură funcționare +20°C
- Verificată static pentru trafic greu încărcătură 60 tone

Certificări

- Aviz și agrement tehnic local pentru țevi preizolate
- Pentru prelungirea cablurilor cu autoreglare la țevile antiîngheț

Uponor Ecoflex Supra PLUS preizolată antiîngheț cable

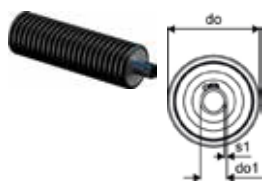

Item no.	Dimensiune	R m	do mm	do1 mm	s1 mm	Weight kg	Cant. 2	U.A.	U.M.
1095730	25x2,3/68 1x10W/m	0,3	68	25	2,3	0,58		150	m
1095731	32x2,9/68 1x10W/m	0,4	68	32	2,9	0,67		150	m
1095734	40x3,7/140 1x10W/m	0,5	140	40	3,7	1,50		150	m
1095736	50x4,6/140 1x10W/m	0,6	140	50	4,6	1,70		150	m
1095737	63x5,8/140 1x10W/m	0,7	140	63	5,8	2,10		150	m
1095738	75x6,8/175 1x10W/m	0,9	175	75	6,8	2,90		150	m
1095739	90x8,2/200 1x10W/m	1,1	200	90	8,2	4,40		100	m
1095740	110x10,0/200 1x10W/m	1,2	200	110	10	5,30		100	m

Ecoflex Supra PLUS

Uponor Ecoflex Supra PLUS con.+căciulă

- Set conectare cablu de încălzire la sursa electrică, include piesele de capăt ale cablului și căciulile de capăt pentru țevă
- Lungime maximă de cablu antiîngheț: 150 m
- Set conectare componente electrice S1
- Unitate de control cu 10m de cablu senzor



Item no.	Dimensiune	L mm	W mm	H mm	W kg	Cant. 2	U.A.	U.M.
1120124	25+32/68	280	180	140	0,8590	1		Set
1120125	40+50/90	280	180	140	1,09	1		Set
1120127	75/175	380	280	140	1,39	1		Set
1120128	90+110/200	380	280	140	1,555	1		Set

Uponor Ecoflex Supra PLUS unitate de comandă

- Unitate de control pentru țevile Supra PLUS
- Lungime maximă de cablu antiîngheț: 150 m
- Include 10m de cablu de senzor

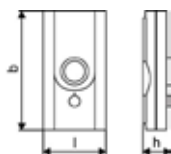

Item no.	l mm	b mm	h mm	Cant. 2	U.A.	U.M.
1120123	165	165	39	50	1	buc

Uponor Ecoflex Supra PLUS senzor

- 10m de cablu senzor



Item no.	Dimensiune	d mm	L m	Weight kg	Cant. 2	U.A.	U.M.
1044127	10m	5	10	0,20	1		buc

Uponor Ecoflex Supra PLUS set el. capăt S1

- Conectarea cablului de încălzire cu autoreglare
- Set1: set piese de conectare și piese de capăt

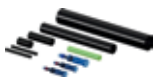

Item no.	L mm	W mm	H mm	W kg	Weight kg	Cant. 2	U.A.	U.M.
1042310	274	22	22	0,022	0,10	1	1	buc

Uponor Ecoflex Supra PLUS set el. teu S2

- Conectarea cablului de încălzire cu autoreglare
- Set 2: set piese de conectare ramificație tip T și piese de capăt



Item no.	L mm	W mm	H mm	W kg	Weight kg	Cant. 2	U.A.	U.M.
1042311	254	44	44	0,038	0,10	1	1	buc

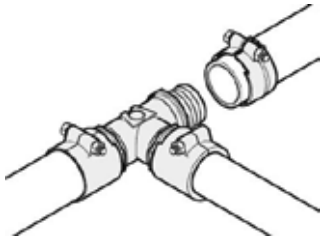

Acete tipuri de fittinguri sunt concepute pentru conectarea țevilor de PE-Xa la sistem. Racordurile sunt concepute pentru dimensiunile: 25-125mm în două variante : PN 6 și PN 10. Intre racorduri si accesorii 25-110mm (teuri, coturi) etanșarea se va face cu O-ring livrat , iar la 125mm se va face etanșare cu câneapă.

Avantaje

- Ușor de instalat, garnituri premontate
- Rezistent la coroziune
- Curat și igienic
- Etanșare sigură
- Confecționat din alamă de calitate superioară



Specificații

- Fitinguri Wipex fabricate din alamă rezistentă la coroziune și dezincare conform EN ISO 6509 cu șuruburi din inox
- Garnituri între fittingurile Wipex și conectorii de bază
- Conțin șurub, șaibă, piuliță
- Manșon pre-deschis pentru dimensiunile 63-110mm.

Aplicații

- Fitinguri pentru sistemele Thermo, Aqua, Quattro, Supra și Supra PLUS
- Conectarea țevilor PE-Xa și PE utilizând fittinguri cu filet
- Temperatura maximă de funcționare 95°C

Certificări

- Aviz și agrement tehnic local pentru țevi preizolate

Uponor Wipex racord colier de strângere PN6

- Pentru conectarea țevilor PE-Xa sau PE
- 6 bar, SDR 11
- Filet G" cu garnitură de etanșare
- DR = alamă rezistentă la coroziune și dezincare

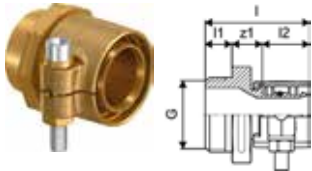

Item no.	Dimensiune	G tol	di1 mm	di2 mm	l mm	l1 mm	l2 mm	s mm	z1 mm	p bar	Weight kg	Cant. 2	U.A.	U.M.
1018328	25x2,3-G1	1			47	12	21	2,3	14	6	0,20	40	1	buc
1018329	32x2,9-G1	1			52	12	26	2,9	14	6	0,30	20	1	buc
1018330	40x3,7-G1 1/4	1 1/4			61	16	30	3,7	15	6	0,50	10	1	buc
1018331	50x4,6-G1 1/4	1-1/4	90	63	68	16	37	4,6	16	6	0,70	10	1	buc
1018332	63x5,8-G2	2			84	20	47	5,8	18	6	1,20	8	1	buc
1018333	75x6,8-G2	2			92	20	51	6,8	21	6	1,50	6	1	buc
1018334	90x8,2-G3	3			105	24	60	8,2	22	6	2,40	4	1	buc
1018335	110x10,0-G3	3			118	24	72	10	22	6	3,50	3	1	buc

Uponor Ecoflex racord colier de strângere PN6

- Pentru conectarea țevilor PE-Xa sau PE
- 6 bar, SDR 11
- Filet R", etanșare clasică cu câneapă, nu e compatibil cu fittingurile Wipex!
- DR = alamă rezistentă la coroziune și dezincare

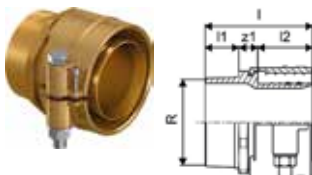

Item no.	Dimensiune	l mm	l1 mm	l2 mm	R mm	s mm	z1 mm	p bar	Weight kg	Cant. 2	U.A.	U.M.
1078368	125x11,4-R4	137	43	70	4	11,4	24	6	5,24		1	buc
1121647	140x12,7-R4	137	43	70	4		24	6	6,75		1	buc
1121648	160x14,6-R5	141	45	70	5		26	6	7,87		1	buc

Uponor Wipex racord colier de strângere PN10

- Pentru conectarea țevelor PE-Xa sau PE
- 10 bar, SDR 7,4
- Filet G" cu garnitură de etanșare
- DR = alamă rezistentă la coroziune și dezincare

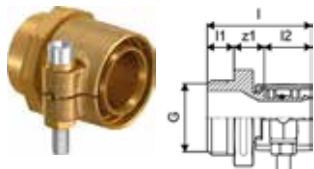

Item no.	Dimensiune	G tol	l mm	l1 mm	l2 mm	z1 mm	p bar	Weight kg	Cant. 2	U.A.	U.M.
1018336	25x3,5-G1	1	47	12	21	14	10	0,20	40	1	buc
1018338	32x4,4-G1	1	52	12	26	14	10	0,30	20	1	buc
1018339	40x5,5-G1 1/4	1 1/4	61	16	30	16	10	0,50	10	1	buc
1018340	50x6,9-G1 1/4	1 1/4	68	16	37	16	10	0,70	10	1	buc
1018341	63x8,6-G2	2	84	20	46	18	10	1,20	8	1	buc
1018342	75x10,3-G2	2	92	20	51	21	10	1,50	6	1	buc
1018343	90x12,3-G3	3	105	24	59	22	10	2,40	4	1	buc
1023170	110x15,1-G3	3	118	24	72	22	10	3,20	3	1	buc

Uponor Wipex niplu prelungire PN6

- Pentru conectarea țevelor PE-Xa sau PE
- 6bar, SDR 11
- DR = alamă rezistentă la coroziune și dezincare

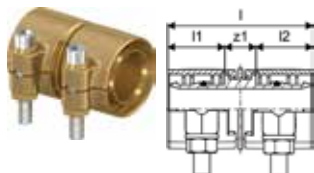

Item no.	Dimensiune	l mm	l1 mm	l2 mm	s mm	z1 mm	p bar	Weight kg	Cant. 2	U.A.	U.M.
1042972	25x2,3-25x2,3	54	21	21	2,3	12	6	0,18	30	1	buc
1042973	32x2,9-32x2,9	63	26	26	2,9	12	6	0,34	25	1	buc
1042980	40x3,7-40x3,7	71	29	29	3,7	13	6	0,54	15	1	buc
1042984	50x4,6-50x4,6	85	36	36	4,6	13	6	0,99	10	1	buc
1042981	63x5,8-63x5,8	105	46	46	5,8	13	6	1,53	5	1	buc
1042985	75x6,8-75x6,8	123	51	51	6,8	22	6	2,27	3	1	buc
1042986	90x8,2-90x8,2	142	59	59	8,2	24	6	3,50	4	1	buc
1042987	110x10-110x10	166	71	71	10,0	24	6	4,82	2	1	buc

Uponor Ecoflex mufă prelungire PN6

- Pentru conectarea țevelor PE-Xa sau PE
- 6bar, SDR 11
- DR = alamă rezistentă la coroziune și dezincare

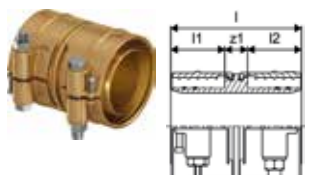

Item no.	Dimensiune	l mm	l1 mm	l2 mm	z1 mm	p bar	Weight kg	Cant. 2	U.A.	U.M.
1078365	125x11,4-125x11,4	169	70	70	29	6	8,15	1	1	buc
1121635	140x12,7-140x12,7	169	70	70	29	6	10,17	1	1	buc

Uponor Wipex niplu prelungire PN10

- Pentru conectarea țevilor PE-Xa sau PE
- 10 bar, SDR 7,4
- DR = alamă rezistentă la coroziune și dezincare

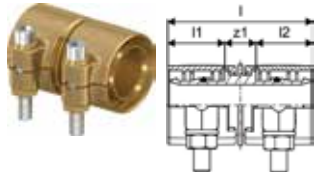

Item no.	Dimensiune	l mm	l1 mm	l2 mm	z1 mm	p bar	Weight kg	Cant. 2	U.A.	U.M.
1042970	25x3,5-25x3,5	54	21	21	12	10	0,18	40	1	buc
1042974	32x4,4-32x4,4	64	26	26	12	10	0,34	25	1	buc
1042979	40x5,5-40x5,5	72	30	29	13	10	0,54	15	1	buc
1042983	50x6,9-50x6,9	86	37	36	13	10	0,96	10	1	buc
1042982	63x8,6-63x8,6	106	47	46	13	10	0,16	4	1	buc

Uponor Wipex teu alamă

- Filete interioare G" și garnituri de etanșare
- 6 bar, SDR 11 / 10 bar, SDR 7,4
- DR = alamă rezistentă la coroziune și dezincare

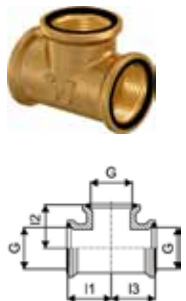

Item no.	Dimensiune	G tol	l1 mm	l2 mm	l3 mm	p bar	Weight kg	Cant. 2	U.A.	U.M.
1018345	G1-G1-G1	1	35	35	35	6+10	0,31	20	1	buc
1018346	G1 1/4-G1 1/4-G1 1/4	1 1/4	42	42	42	6+10	0,48	10	1	buc
1018347	G2-G2-G2	2	55	55	55	6+10	1,01	4	1	buc
1018348	G3-G3-G3	3	75	75	75	6+10	2,64	3	1	buc

Uponor Ecoflex teu egal

- Filet Rp", etanșare clasică cu cânepă
- 6 bar, SDR 11 / 10 bar, SDR 7,4
- DR = alamă rezistentă la coroziune și dezincare

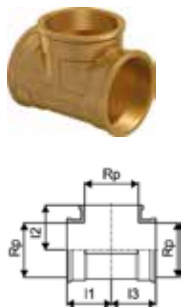

Item no.	Dimensiune	Rp tol	l1 mm	l2 mm	l3 mm	p bar	Weight kg	Cant. 2	U.A.	U.M.
1078367	Rp4-Rp4-Rp4	Rp 4	91	91	91	6	3,96	1	1	buc

Uponor Wipex cot alamă

- Filete interioare G" și garnituri de etanșare
- 6 bar, SDR 11 / 10 bar, SDR 7,4
- DR = alamă rezistentă la coroziune și dezincare

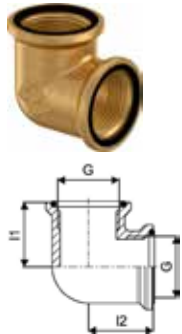

Item no.	Dimensiune	G tol	l1 mm	l2 mm	p bar	Weight kg	Cant. 2	U.A.	U.M.
1018350	G1-G1	1	35	35	6+10	0,27	20	1	buc
1018351	G1 1/4-G1 1/4	1 1/4	42	42	6+10	0,45	15	1	buc
1018352	G2-G2	2	55	55	6+10	0,94	5	1	buc
1018353	G3-G3	3	75	75	6+10	2,20	2	1	buc

Uponor Ecoflex cot

- Filet Rp", etanșare clasică cu câneapă
- 6 bar, SDR 11 / 10 bar, SDR 7,4
- DR = alamă rezistentă la coroziune și dezincare

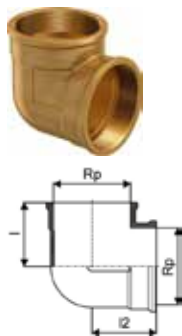

Item no.	Dimensiune	Rp tol	l1 mm	l2 mm	p bar	Weight kg	Cant. 2	U.A.	U.M.
1078366	Rp4-Rp4	Rp 4	92	92	6	3,28		1	buc

Uponor Wipex mufă alamă

- Filete interioare G" și garnituri de etanșare
- 6 bar, SDR 11 / 10 bar, SDR 7,4
- DR = alamă rezistentă la coroziune și dezincare

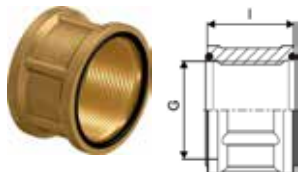

Item no.	Dimensiune	G tol	l mm	p bar	Weight kg	Cant. 2	U.A.	U.M.
1018355	G1-G1	1	30	6+10	0,19	40	1	buc
1018356	G1 1/4-G1 1/4	1 1/4	37	6+10	0,21	25	1	buc
1018357	G2-G2	2	45	6+10	0,42	15	1	buc
1018358	G3-G3	3	55	6+10	0,88	10	1	buc

Uponor Wipex niplu redus int/ext

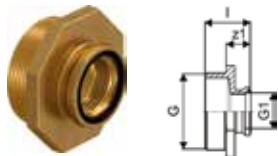

Item no.	Dimensiune	G tol	G1 tol	l mm	z1 mm	p bar	Weight kg	Cant. 2	U.A.	U.M.
1018368	G1 1/4-G1	1 1/4	1	36	20	6+10	0,23	25	1	buc
1018369	G1 1/2-G1 1/4	1 1/2	1 1/4	39	21	6+10	0,24	25	1	buc
1018371	G2-G1	2	1	41	21	6+10	0,39	15	1	buc
1018372	G2-G1 1/4	2	1 1/4	45	25	6+10	0,40	15	1	buc
1018373	G2 1/2-G2	2 1/2	2	48	26	6+10	0,65	6	1	buc
1018374	G3-G1	3	1	47	23	6+10	0,87	6	1	buc
1018375	G3-G1 1/4	3	1 1/4	51	27	6+10	0,88	10	1	buc
1018376	G3-G2	3	2	55	31	6+10	0,89	10	1	buc
1009052	G4-G3	4	3	58	30	6+10	1,46	6	1	buc

Uponor Ecoflex reducere exterior-interior

- Filet exterior R", etanșare clasică cu câneapă
- Filet interior G" cu garnitură de etanșare
- 6 bar, SDR 11 / 10 bar, SDR 7,4
- DR = alamă rezistentă la coroziune și dezincare

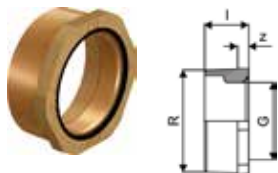

Item no.	Dimensiune	G tol	l mm	R tol mm	z mm	p bar	Weight kg	Cant. 2	U.A.	U.M.
1078369	R4-G3	3	48	4	12	6	1,40	6	1	buc

Uponor Wipex flanșă pt. racord cu colier

- Filete interioare G" și garnituri de etanșare
- 6 bar, SDR 11 / 10 bar, SDR 7,4
- DR = alamă rezistentă la coroziune și dezincare

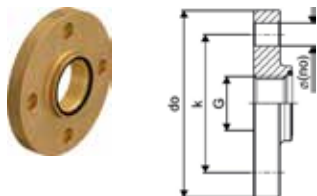

Item no.	Dimensiune	G tol	do mm	k mm	Numar buc	p bar	Weight kg	Cant. 2	U.A.	U.M.
1018359	F25/4-85/G1	1	115	85	4	6+10	1,30	10	1	buc
1018360	F32/4-100/G1 1/4	1 1/4	140	100	4	6+10	2,00	5	1	buc
1018361	F40/4-110/G1 1/2	1 1/2	150	110	4	6+10	2,42	5	1	buc
1018362	F50/4-125/G2	2	165	125	4	6+10	3,04	4	1	buc
1018363	F65/8-145/2 1/2	2 1/2	185	145	8	6+10	3,74	3	1	buc
1018364	F80/8-160/G3	3	200	160	8	6+10	4,21	3	1	buc
1018365	F100/8-180/G4	4	220	180	8	6+10	4,55	3	1	buc

Uponor Ecoflex flanșă

- Filet R", etanșare clasică cu cânepă
- 6 bar, SDR 11 / 10 bar, SDR 7,4
- Inox

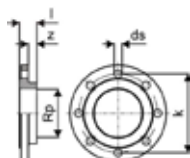

Item no.	Dimensiune	Rp tol	l mm	z mm	k mm	Numar buc	p bar	Weight kg	Cant. 2	U.A.	U.M.
1078370	F100/8-180/Rp4	Rp 4	40	20	180	8	6	4,50		1	buc

Uponor Wipex niplu rotativ

- Niplu rotativ
- Filet G" cu garnitură de etanșare
- 6 bar, SDR 11 / 10 bar, SDR 7,4
- DR = alamă rezistentă la coroziune și dezincare

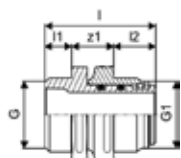

Item no.	Dimensiune	G tol	G1 tol	l mm	l1 mm	l2 mm	z1 mm	p bar	Weight kg	Cant. 2	U.A.	U.M.
1045455	G1	1	1	50	12	19	19	6+10	0,26	20	1	buc
1045456	G1 1/4-G1	1	1 1/4	50	12	21	17	6+10	0,35	20	1	buc
1045457	G1 1/4	1 1/4	1 1/4	58	16	21	21	6+10	0,50	15	1	buc
1045458	G2-G1 1/4	1 1/4	2	68	16	25	27	6+10	2,00	10	1	buc
1045459	G2	2	2	74	20	25	29	6+10	1,17	10	1	buc
1045460	G3-G2	3	2	82	24	25	33	6+10	1,79	3	1	buc
1045461	G3	3	3	89	24	30	35	6+10	2,75	2	1	buc

Uponor Wipex bucușă punct fix

- Filete interioare G" și garnituri de etanșare
- 6 bar, SDR 11 / 10 bar, SDR 7,4
- DR = alamă rezistentă la coroziune și dezincare

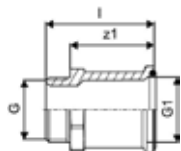

Item no.	Dimensiune	G tol	G1 tol	l mm	z1 mm	p bar	Weight kg	Cant. 2	U.A.	U.M.
1018302	G1	1	1	54	42	6+10	0,23	30	1	buc
1018303	G1 1/4	1 1/4	1 1/4	84	68	6+10	0,45	10	1	buc
1018304	G2	2	2	93	73	6+10	0,78	5	1	buc
1018305	G3	3	3	135	111	6+10	2,15	5	1	buc

Uponor Wipex adaptor RS PN6

- RS = sistemul modular de fittinguri RS
- 6 bar, SDR 11
- DR = alamă rezistentă la coroziune și dezincare

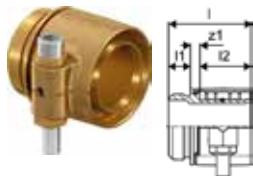

12.24

12.24

Item no.	Dimensiune	l mm	l1 mm	l2 mm	s mm	z1 mm	tip	p bar	Weight kg	Cant. 2	U.A.	U.M.
1047013	DR 63x5,8 RS2	75	46	20	5,8	9	RS 2 6	0,94	240	1	buc	
1047014	DR 75x6,8 RS2	84	46	20		18	RS 2 6	1,28	240	1	buc	
1047016	DR 110x10,0 RS3	105	71	20		14	RS 3 6	2,67	180	1	buc	

Uponor Wipex clește pt. colier strâng.

- Instrument de lărgire pentru manșonul de cuplare WIPEX



Item no.	Dimensiune	l mm	Weight kg	Cant. 2	U.A.	U.M.
1046407	1 - 1 1/2	145	0,15	25	1	buc
1046408	1 1/2 - 3 1/2	200	0,23	25	1	buc

Uponor RS mufă alamă placată

- Fabricat din alamă placată
- Piesă de bază pentru toate fittingurile RS2 sau RS3, inclusiv 2 pini de blocare



Item no.	Dimensiune	l mm	tip	Cant. 2	U.A.	U.M.
1029144	RS2-RS2	58	RS2	480	1	buc
1029145	RS3-RS3	58	RS3	480	1	buc

Uponor RS teu alamă placată

- Fabricat din alamă placată
- Piesă de bază pentru toate fittingurile RS2 sau RS3, inclusiv 3 pini de blocare



Item no.	Dimensiune	l1 mm	l2 mm	l3 mm	tip	Cant. 2	U.A.	U.M.
1029142	RS2-RS2-RS2	51	51	51	RS2	336	1	buc
1029143	RS3-RS3-RS3	68	68	68	RS3	175	1	buc

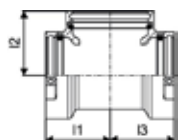

Uponor RS cot 90° alamă placată

- Fabricat din alamă placată
- Piesă de bază pentru toate fittingurile RS2 sau RS3, inclusiv 2 pini de blocare



Item no.	Dimensiune	l1 mm	l2 mm	tip	Cant. 2	U.A.	U.M.
1029138	RS2-RS2	51	51	RS2	336	1	buc
1029139	RS3-RS3	68	68	RS3	240	1	buc

Uponor RS cot 45° alamă placată

- Fabricat din alamă placată
- Piesă de bază pentru toate fittingurile RS2 sau RS3, inclusiv 2 pini de blocare



Item no.	Dimensiune	l1 mm	l2 mm	tip	Cant. 2	U.A.	U.M.
1029140	RS2-RS2	51	51	RS2	336	1	buc
1029141	RS3-RS3	68	68	RS3	175	1	buc

Uponor RS mufă redusă alamă placată

- Fabricat din alamă placată
- Reducție de la RS3 la RS2, inclusiv 1 pin de blocare

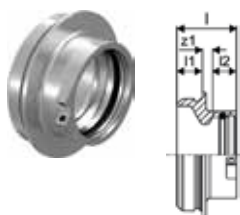

Item no.	Dimensiune	l mm	l1 mm	l2 mm	z1 mm	tip	Cant. 2	U.A.	U.M.
1029146	RS3-RS2	47	20	19	8	RS2/RS3	480	1	buc

Uponor RS adaptor FI alamă placată

- Fabricat din alamă placată
- Se potrivește tuturor pieselor de bază RS2 sau RS3.



Item no.	Dimensiune	Rp tol	l mm	l1 mm	l2 mm	z1 mm	tip	Cant. 2	U.A.	U.M.
1029134	Rp1"FT-RS2	1	45	20	19	6	RS2	480	1	buc
1029135	Rp2"FT-RS2	2	54	20	26	8	RS2	480	1	buc
1029136	Rp2 1/2"FT-RS2	2 1/2	63	20	30	12	RS2	480	1	buc
1029137	Rp3"FT-RS3	3	65	20	33	12	RS3	240	1	buc

Uponor RS adaptor FE alamă placată

- Fabricat din alamă placată
- Se potrivește tuturor pieselor de bază RS2 sau RS3.

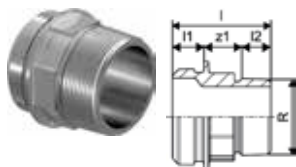

Item no.	Dimensiune	l mm	l1 mm	l2 mm	R tol	z1 mm	tip -	Cant. 2	U.A.	U.M.
1029131	R2"MT-RS2	66	20	23	2	23	RS2	480	1	buc
1029132	R2 1/2"MT-RS2	63	20	27	2 1/2	16	RS2	480	1	buc
1029133	R3"MT-RS3	73	20	30	3	23	RS3	240	1	buc

Uponor RS adaptor flanșă

- Fabricat din alamă placată
- Se potrivește tuturor pieselor de bază RS2 sau RS3.
- Flanșă PN6/PN16 conform. conform EN 1092-3
- Flanșă cu 4/8 găuri.

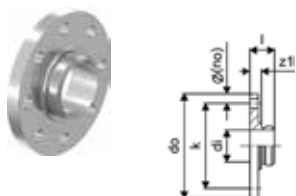

Item no.	Dimensiune	di mm	l mm	do mm	k mm	z1 mm	tip -	p bar	Cant. 2	U.A.	U.M.
1029129	RS3-DN80 (PN16)	78,1	45	200	160	25	RS3	16	90	1	buc
1029130	RS3-DN100 (PN16)	78,1	44	220	180	24	RS3	16	90	1	buc

Uponor RS distanțier lung

- Fabricat din alamă placată
- Distanțiere pentru a conecta părțile de bază RS de dimensiuni egale, de exemplu pentru a crea un distribuitor din teuri sau pentru a conecta coloane.



Item no.	Dimensiune	l mm	l1 mm	l2 mm	l3 mm	z1 mm	tip -	Cant. 2	U.A.	U.M.
1046477	RS2-RS2 l=130mm	170	20	20	30	130	RS2	240	1	buc
1046478	RS3-RS3 l=210mm	250	20	20	30	210	RS3	96	1	buc

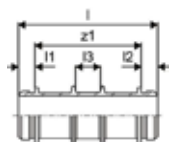

Uponor RS distanțier scurt

- Fabricat din alamă placată
- Distanțiere pentru conectarea pieselor de bază RS de dimensiuni egale.

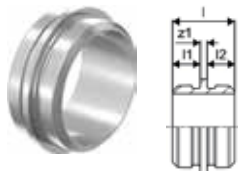

Item no.	Dimensiune	l mm	l1 mm	l2 mm	z1 mm	tip -	Cant. 2	U.A.	U.M.
1046750	RS2-RS2 l=5mm	45	20	20	5	RS2	480	1	buc
1046751	RS3-RS3 l=5mm	45	20	20	5	RS3	240	1	buc

Uponor RS adaptor sertizare S-Press

- Fabricat din alamă placată
- Se potrivește tuturor pieselor de bază RS2 sau RS3.

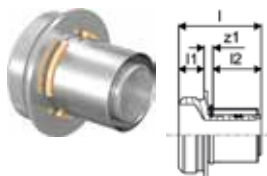

Item no.	Dimensiune	l mm	l1 mm	l2 mm	z1 mm	tip	Cant. 2	U.A.	U.M.
1046940	40-RS2	65	20	38	7	RS2	480	1	buc
1046941	50-RS2	65	20	38	7	RS2	480	1	buc
1029125	63-RS2	88	20	61	7	RS2	400	1	buc
1029126	75-RS2	88	20	61	7	RS2	400	1	buc
1029127	90-RS3	93	20	62	11	RS3	240	1	buc
1029128	110-RS3	93	20	62	11	RS3	240	1	buc

Uponor RS adaptor S-Press PLUS

- alamă placată
- fabricat din material rezistent la dezincare DR
- sertizare fără debavurare

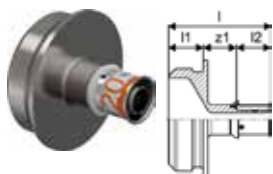

Item no.	Dimensiune	l mm	l1 mm	l2 mm	z1 mm	Cant. 2	U.A.	U.M.
1095818	20-RS2	61	20	21	20	378	1	buc
1095819	25-RS2	75	20	28	27	378	1	buc
1095820	32-RS2	75	20	28	27	378	1	buc

Uponor RS pin de fixare

- Fabricat din plastic
- Pentru blocarea fittingului RS la piesa de bază RS



Item no.	Dimensiune	L mm	W mm	H mm	W kg	culoare	Cant. 2	U.A.	U.M.
1042921	RS2 black	175	5	10	0,003	negru	5000	10	buc
1042922	RS3 grey	280	8	8	0,004	gri	10		buc

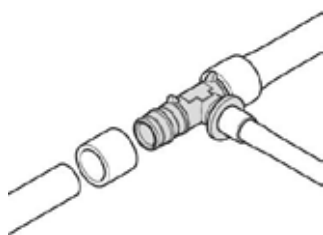

Q&E este un sistem de conectare inovativ de la Uponor care permite utilizarea efectului de auto-strângere a țevii pentru o instalare rapidă. O gamă largă de fittinguri și accesorii Q&E vă oferă un sistem

complet, flexibil și sigur – care se instalează ușor și cu costuri minime. Rezistența la coroziune este un punct forte mai ales în instalațiile cu montaj ascuns.

Avantaje

Conectare bazată pe elasticitatea țevii PE-Xa
 Rezistent la coroziune
 Sistem sigur de racordare prin expandare
 Pierderi de presiune minime
 Inele Q&E cu design ergonomic și identificare ușoară



Specificații

Inele și fittinguri Q&E pentru țevile Uponor PE-Xa
 Fittingurile metalice sunt fabricate din alamă de înaltă calitate
 Fittingurile din plastic sunt fabricate din polifenilsulfon
 Inelele Q&E trebuie comandate separat dacă nu este specificat altfel

Aplicații

Dacă nu este specificat altfel:
 - Filete interioare și exterioare conform EN 10226-1

Uponor Q&E inel Evolution white

- Forma conică

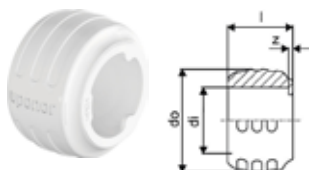

Item no.	Dimensiune	di mm	l mm	do mm	z mm	culoare	p bar	Cant. 2	U.A.	U.M.
1057454	20	20,2	20	29,2	1	alb	6+10	520	20	buc
1057455	25	25,3	25	34,6	1	alb	6+10	300	20	buc
1057456	32	32,4	32	41,8	1	alb	6+10	150	10	buc

Uponor Q&E inel cu opritor natural

- Cu opritor
 - Material PE

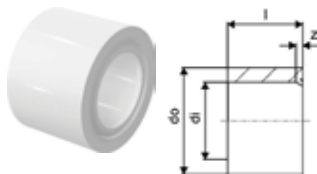

Item no.	Dimensiune	di mm	l mm	do mm	z mm	culoare	p bar	Cant. 2	U.A.	U.M.
1045464	40	40,8	41	50,2	3	natural	6+10	80	5	buc
1045489	50	51	50	63	4	natural	6+10	70	5	buc
1045490	63	64,3	63	75,7	4	natural	6+10	35	5	buc
1085087	75	76,3	76	88,3	4	natural	6+10	18	2	buc

Uponor Q&E cot 90° PPSU

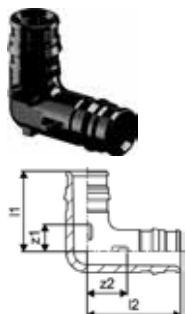

Item no.	Dimensiune	l1 mm	l2 mm	z1 mm	z2 mm	p bar	Cant. 2	U.A.	U.M.
1008680	20-20	34	39	12	16	6+10	40	5	buc
1008681	25-25	42	47	14	19	6+10	25	5	buc
1001245	32-32	53	59	18	23	6+10	10	1	buc
1008683	40-40	65	74	21	29	6+10	10	1	buc
1042859	50-50	83	98	29	44	6+10	5	1	buc
1042858	63-63	100	112	33	44	6+10	3	1	buc
1085080	75-75	149	149	64	65	6+10	2	1	buc

Uponor Q&E niplu egal PPSU

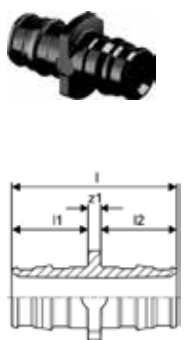

Item no.	Dimensiune	l mm	l1 mm	l2 mm	z1 mm	p bar	Cant. 2	U.A.	U.M.
1008932	20-20	47	22	22	3	6+10	80	5	buc
1008671	25-25	58	28	28	3	6+10	50	5	buc
1001235	32-32	73	35	35	3	6+10	15	1	buc
1008673	40-40	90	44	44	3	6+10	10	1	buc
1042866	50-50	113	54	54	5	6+10	10	1	buc
1042865	63-63	141	68	68	6	6+10	5	1	buc
1085084	75-75	179	86	86	7	6+10	10	1	buc

Uponor Q&E niplu redus PPSU

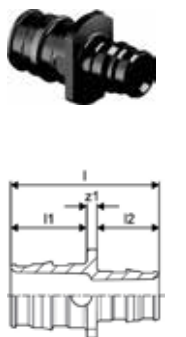

Item no.	Dimensiune	l mm	l1 mm	l2 mm	z1 mm	p bar	Cant. 2	U.A.	U.M.
1008676	25-20	53	22	28	3	6+10	40	5	buc
1001240	32-25	66	28	35	3	6+10	20	1	buc
1008678	40-32	82	35	44	3	6+10	10	1	buc
1042879	50-32	94	54	35	5	6+10	10	1	buc
1042867	50-40	103	54	44	5	6+10	10	1	buc
1042877	63-50	128	68	54	6	6+10	5	1	buc
1085085	75-63	160	86	68	7	6+10	10	1	buc

Uponor Q&E teu egal PPSU

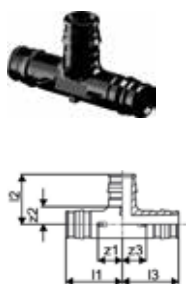

Item no.	Dimensiune	l1 mm	l2 mm	l3 mm	z1 mm	z2 mm	z3 mm	p bar	Cant. 2	U.A.	U.M.
1008685	20-20-20	39	34	39	17	12	17	6+10	30	5	buc
1008686	25-25-25	47	42	47	20	15	20	6+10	20	5	buc
1001250	32-32-32	59	53	59	24	18	24	6+10	10	1	buc
1008688	40-40-40	74	65	74	30	22	30	6+10	5	1	buc
1042861	50-50-50	92	83	92	38	29	38	6+10	3	1	buc
1042860	63-63-63	112	102	112	44	5	44	6+10	2	1	buc
1085081	75-75-75	156	123	156	70	37	70	6+10	2	1	buc

Uponor Q&E teu redus PPSU

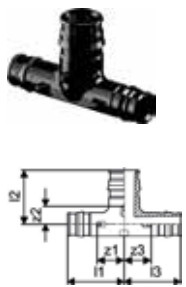

Item no.	Dimensiune	l1 mm	l2 mm	l3 mm	z1 mm	z2 mm	z3 mm	p bar	Cant. 2	U.A.	U.M.
1008711	20-25-20	42	40	42	20	12	20	6+10	25	5	buc
1008703	25-20-20	44	37	39	17	15	17	6+10	25	5	buc
1008691	25-20-25	44	37	44	17	15	17	6+10	20	5	buc
1001420	25-25-20	47	42	42	20	15	20	6+10	20	5	buc
1001422	32-20-25	52	40	44	17	18	17	6+10	15	1	buc
1001424	32-20-32	52	40	52	17	18	17	6+10	15	1	buc
1008712	25-32-25	52	50	52	24	15	24	6+10	15	1	buc
1008704	32-25-20	55	45	42	20	18	20	6+10	15	1	buc
1001426	32-25-25	55	45	47	20	18	20	6+10	15	1	buc
1001428	32-25-32	55	45	55	20	18	20	6+10	15	1	buc
1008713	32-40-32	65	61	65	30	18	30	6+10	10	1	buc
1008707	40-20-32	60	44	52	17	22	17	6+10	5	1	buc
1008694	40-20-40	60	44	60	17	22	17	6+10	5	1	buc
1008708	40-25-32	63	49	55	20	22	20	6+10	5	1	buc
1008695	40-25-40	63	49	63	20	22	20	6+10	5	1	buc
1008709	40-32-32	68	57	59	24	22	24	6+10	5	1	buc
1008696	40-32-40	68	57	68	24	22	24	6+10	5	1	buc
1042876	50-25-40	92	57	82	38	29	39	6+10	4	1	buc
1042864	50-25-50	92	57	92	38	29	38	6+10	4	1	buc
1042863	50-32-50	92	64	92	38	29	38	6+10	4	1	buc
1042871	63-25-50	112	62	99	44	35	45	6+10	2	1	buc
1042873	63-25-63	112	60	112	44	33	44	6+10	2	1	buc
1042870	63-32-63	112	70	112	44	35	44	6+10	2	1	buc
1085083	75-25-75	118	67	118	32	39	32	6+10	4	1	buc

Uponor Q&E adaptor filet exterior PL/DR

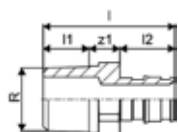

Item no.	Dimensiune	l mm	l1 mm	l2 mm	R mm	z1 mm	p bar	Cant. 2	U.A.	U.M.
1085074	75-R2 1/2"MT	126	27	86	2 1/2	13	6+10	6	1	buc

Uponor Q&E adaptor filet exterior PL

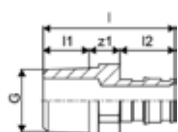

Item no.	Dimensiune	G tol	l mm	l1 mm	l2 mm	z1 mm	p bar	Cant. 2	U.A.	U.M.
1047862	25-G3/4"MT	3/4	48	11	27	10	6+10	40	5	buc
1047863	25-G1"MT	1	49	11	27	11	6+10	40	5	buc
1047864	50-G1 1/2"MT	1 1/2	82	17	52	13	6+10	8	1	buc

Uponor Q&E adaptor filet exterior PL W

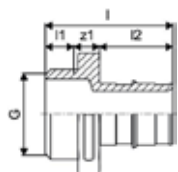

Item no.	Dimensiune	G tol	l mm	l1 mm	l2 mm	z1 mm	p bar	Cant. 2	U.A.	U.M.
1008730	32-G1"MT	1	56	10	34	12	6+10	20	1	buc
1008732	40-G1 1/4"MT	1 1/4	68	14	42	12	6+10	8	1	buc
1008867	63-G2"MT	2	95	17	65	13	6+10	6	1	buc

Uponor Q&E cot 90° cu filet int. PL

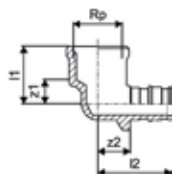

Item no.	Dimensiune	G tol	l1 mm	l2 mm	z1 mm	z2 mm	p bar	Cant. 2	U.A.	U.M.
1023026	25-G3/4"FT	3/4	26	44	10	17	6+10	35	5	buc

Uponor Q&E adaptor filet interior PL

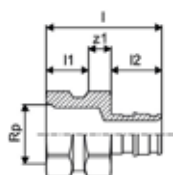

Item no.	Dimensiune	Rp tol	l mm	l1 mm	l2 mm	z1 mm	p bar	Cant. 2	U.A.	U.M.
1023012	25-Rp3/4"FT	3/4	51	18	27	6	6+10	40	5	buc
1023013	25-Rp1"FT	1	55	22	27	6	6+10	35	5	buc

Uponor Q&E adaptor filet interior PL

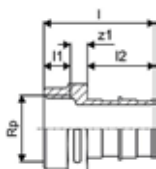

Item no.	Dimensiune	G tol	l mm	l1 mm	l2 mm	z1 mm	p bar	Cant. 2	U.A.	U.M.
1047866	32-G1"FT	1	56	13	34	9	6+10	20	1	buc
1047867	40-G1 1/4"FT	1 1/4	68	16	42	10	6+10	20	1	buc

Uponor Q&E trusă expandare cu capete M18 6bar



Item no.	Dimensiune	L mm	W mm	H mm	W kg	p bar	stroke mm	Cant. 2	U.A.	U.M.
1063908	16/20/25/32	335	270	110	7,723	6	25		1	Set

Uponor Q&E trusă expandare cu capete M18 10bar



Item no.	Dimensiune	L mm	W mm	H mm	W kg	p bar	stroke mm	Cant. 2	U.A.	U.M.
1063909	16/20/25/H32	285	230	175	7,723	10	25		1	Set

Uponor Q&E cap de expandare M18 H



Item no.	Dimensiune	s mm	p bar	stroke mm	Cant. 2	U.A.	U.M.
1057182	32x2,9/4,4		6+10	25		1	buc
1057183	40x3,7	3,7	6	25		1	buc

Uponor Q&E cap de expandare M12/M18

- Compatibil cu trusele de expandare Q&E M12 / M12 FUEL - M18 / M18 FUEL



Item no.	Dimensiune	d mm	s mm	p bar	stroke mm	Cant. 2	U.A.	U.M.
1057185	17/18x2,5	17/18	2,0/2,5	6+10	14/25		1	buc

Uponor Q&E trusă de expandare M18 VLD PEX



Item no.	Dimensiune	L mm	W mm	H mm	W kg	stroke mm	Cant. 2	U.A.	U.M.
1085099	40-75	700	195	535	15	56		1	buc

Uponor Q&E cap expandare VLD



Item no.	Dimensiune	d mm	s mm	p bar	stroke mm	Cant. 2	U.A.	U.M.
1085095	40x3,7/5,5	40	3,7/5,5	6+10	56		1	buc
1085096	50x4,6/6,9	50	4,6/6,9	6+10	56		1	buc
1085097	63x5,8/8,6	63	5,8/8,6	6+10	56		1	buc
1085098	75x6,8/10,3	75	6,8/10,3	6+10	56		1	buc

Ecoflex

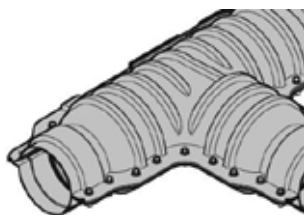

Sistemul Udonor Ecoflex include toate accesoriile pentru sisteme de alimentare cu agent termic (încălzire/răcire) și de apă rece/caldă menajeră. Gama este completată cu o serie de accesorii de etanșare,

cămine, etc.



Avantaje

Ușor de instalat: flexibilitate excelentă
Cele mai bune materiale : robust, sigur și durabil
Durată foarte lungă de viață

Specificații

- Toate accesoriile sunt rezistente la coroziune

Aplicații

- Accesoriile Ecoflex completează gama pentru instalații îngropate

Certificări

- Aviz și agrement tehnic local pentru țevi preizolate

Udonor Ecoflex căciulă de capăt Single

- Pentru o singură țevă în manta
- Pentru protecția izolației de la capătul țevii
- Asigură etanșarea până la 0,3 bar
- Conține căciula de capăt din cauciuc EPDM, colier metalic și inel de etanșare



Item no.	Dimensiune	di mm	di1 mm	di2 mm	l mm	l1 mm	Weight kg	Cant. 2	U.A.	U.M.
1018316	25+32+40/68	68	40	25	174	80	0,15	1		buc
1018246	25+32+40/90	90	40	25	174	80	0,19	1		buc
1018315	25+28+32/140	140	32	25	184	90	0,33	1		buc
1018313	32+40+50/175	175	50	32	184	90	0,42	1		buc
1018314	40+50+63/140	140	63	40	184	90	0,34	1		buc
1095801	63+75+90/140	140	90	63	184	90	0,37	1		buc
1018312	63+75/175	175	75	63	184	90	0,44	1		buc
1018310	75+90+110/200	200	110	75	184	90	0,51	1		buc
1018311	90+110/175	175	110	90	184	90	0,46	1		buc
1067757	125/200	200	125		142	90	0,55	1		buc
1121645	140/200	200	140		142	90	0,65	1		buc

Uponor Ecoflex căciulă de capăt Twin

- Pentru două țevi în manta
- Pentru protecția izolației de la capătul țevii
- Asigură etanșarea până la 0,3 bar
- Conține căciula de capăt din cauciuc EPDM, colier metalic și inel de etanșare

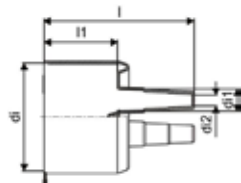

Item no.	Dimensiune	di mm	di1 mm	di2 mm	l mm	l1 mm	Weight kg	Cant. 2	U.A.	U.M.
1018245	25+32+40/140	140	40	25	184	90	0,36		1	buc
1018309	25+32+40/175	175	40	25	184	90	0,44		1	buc
1018308	25+32+50/175	175	50	25	184	90	0,45		1	buc
1018307	40+50+63/200	200	63	40	184	90	0,52		1	buc
1088979	75+90/250	250	90	75	194	90	0,80		1	buc

Uponor Ecoflex căciulă de capăt quattro

- Pentru patru țevi în manta
- Pentru protecția izolației de la capătul țevii
- Asigură etanșarea până la 0,3 bar
- Conține căciula de capăt din cauciuc EPDM, colier metalic și inel de etanșare

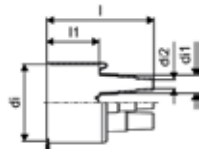

Item no.	Dimensiune	di mm	di1 mm	di2 mm	l mm	l1 mm	Weight kg	Cant. 2	U.A.	U.M.
1018306	18-22+25-28+32/175	175	32	18	184	90	0,49		1	buc
1034308	18-28+32+40/200	200	40	18	184	90	0,80		1	buc

Uponor Ecoflex set izolator teuri

- Pentru etanșarea teurilor
- 2x Componente izolatoare de tip cochilie
- Încărcare pentru trafic greu 60 tone

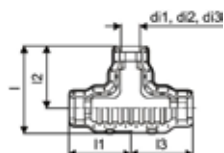

Item no.	Dimensiune	di1 mm	di2 mm	di3 mm	l mm	l1 mm	l2 mm	l3 mm	Weight kg	Cant. 2	U.A.	U.M.
1060986	140/90/68	140	90	68	666	470	470	470	9,77	4	1	buc
1060982	200/175/140	200	175	140	786	562	562	562	13,534		1	buc
1121805	250/200/175/140	250	200	175/140	780	575	535	575	14	3	1	buc

Uponor Ecoflex set izolator coturi

- Pentru etanșarea coturilor
- 2x Componente izolatoare de tip cochilie
- Încărcare pentru trafic greu 60 tone

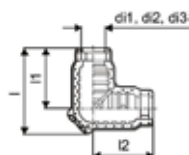

Item no.	Dimensiune	d1 mm	d2 mm	d3 mm	l mm	l1 mm	l2 mm	Weight kg	Cant. 2	U.A.	U.M.
1060985	200/175/140	200	175	140	806	563	563	10,55	3	1	buc

Uponor Ecoflex set izolator prel.

- Pentru etanșarea fittingurilor de prelungire
- 2x Componente izolatoare de tip cochilie
- Încărcare pentru trafic greu 60 tone



Item no.	Dimensiune	d1 mm	d2 mm	d3 mm	l mm	l1 mm	Weight kg	Cant. 2	U.A.	U.M.
1060984	200/175/140	200	175	140	1125	426	9,66	6	1	buc
1121806	250	250	200	175/140	1150	491	12	4	1	buc

Uponor Ecoflex set izolator tip H

- Set „H” pentru etanșarea conexiunilor când avem o țevă de alimentare principală Twin (tur+retur) din care derivează doar țevi Single
- 2x Componente izolatoare de tip cochilie
- Se folosește doar cu căciulile de capăt
- Încărcare pentru trafic greu este posibilă cu ajutorul unor construcții speciale de beton



Item no.	Dimensiune	d mm	d1 mm	d2 mm	l mm	b mm	Weight kg	Cant. 2	U.A.	U.M.
1007355	200/175/140	200	175	140	1290	1260	19,00	1		buc

Uponor Ecoflex cămin cu ieșiri

- Cămin conectare țevi preizolate
- PE body with insulation and reducer spigots
- Modele disponibile în două variante „T” și „X”
- Încărcare pentru trafic 500 kg, încărcări mai mari posibile cu ajutorul unor construcții speciale de beton

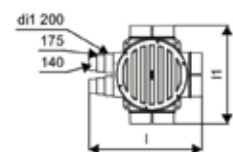
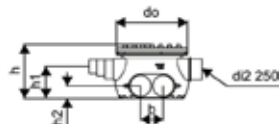

Item no.	Dimensiune	di mm	l mm	l1 mm	l2 mm	do mm	b mm	h mm	h1 mm	h2 mm	Numar buc	Weight kg	Cant. 2	U.A.	U.M.
1018326	6x140/175/200	760	1652		1316	940	300	725	420	200	6	52,003		1	buc
1018327	8x140/175/200	760	1652	1632		940	300	725	420	200	8	53,003		1	buc
1084576	2x250-6x140/175/200	760	1652	1486		940	300	725	420	165	8	53,001		1	buc
1084577	4x250-4x140/175/200	760	1652	1304		940	300	725	420	165	8	53,001		1	buc
1084578	6x250-2x140/175/200	760	1486	1304		940	300	725	420	165	8	53,001		1	buc

Uponor Ecoflex bandă etanșare

- Elimină marginile ascuțite dintre ieșirile căminului și mantaua țevii
- Se utilizează împreună cu mașonul de reparații



Item no.	Dimensiune	b mm	Weight kg	Cant. 2	U.A.	U.M.
1018382	50mm x 10m	50	1,34	10	1	buc

Uponor Ecoflex mașon termocontractabil

- Pentru etanșarea conexiunilor dintre cămin și mantaua țevii

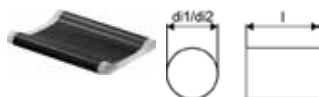

Item no.	Dimensiune	di1 mm	di2 mm	l mm	Weight kg	Cant. 2	U.A.	U.M.
1018379	140	220	135	300	0,30	1	1	buc
1018380	175/200	270	160	300	0,55	1	1	buc
1084575	250	335	222	300	0,72	15	1	buc

Uponor Ecoflex mașon termocontractabil

- Pentru etanșarea conexiunilor dintre cămin și mantaua țevii.
- Cu închidere tip fermoar, poate fi montat și ulterior



Item no.	Dimensiune	di1 mm	di2 mm	l mm	Weight kg	Cant. 2	U.A.	U.M.
1034312	140/175/200/250	280	133	220	0,47	10	1	buc

Uponor Ecoflex cot conexiune imobil Single

- Cot de țevă PE-Xa preizolat
- O țevă interioară PE-Xa
- Sarcină max. 6 bar / 95°C
- Spumă PUR, carcasă PE



Item no.	Dimensiune	l mm	l1 mm	l2 mm	l3 mm	do mm	do1 mm	s1 mm	Cant. 2	U.A.	U.M.
1118766	63x5,8/140	900	200	1200	200	140	63	5,8		1	buc
1118767	75x6,8/140	900	200	1200	200	140	75	6,8		1	buc

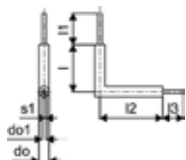

Uponor Ecoflex cot conexiune imobil Twin

- Cot de țevă PE-Xa preizolat
- Două țevi interioare PE-Xa
- Sarcină max. 6 bar / 95°C
- Spumă PUR, carcasă PE



Item no.	Dimensiune	l mm	l1 mm	l2 mm	l3 mm	do mm	do1 mm	s1 mm	Weight kg	Cant. 2	U.A.	U.M.
1118775	2x63x5,8/200	900	200	1200	200	200	63	5,8	11,73		1	buc
1118776	2x75x6,8/250	900	200	1200	200	250	75	6,8	16,25		1	buc

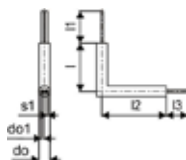

Uponor Ecoflex presetupă de etanșare

- Pentru traversări prin zid de beton / piese de trecere din ciment
- Presetupă de etanșare
- Când este necesară etanșarea împotriva presiunii apei
- Asigură etanșeitatea până la 0,3bar

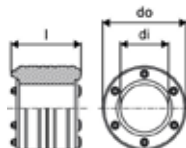

Item no.	Dimensiune	di mm	l mm	do mm	Weight kg	Cant. 2	U.A.	U.M.
1007358	68	68	110	125	1,21		1	buc
1007360	140	145	110	200	2,42		1	buc
1007361	175	175	110	250	3,70		1	buc
1007362	200	200	110	300	4,90		1	buc

Uponor Ecoflex presetupă adițională

- Pentru carote în beton sau conductă de fibrociment
- Piesă pentru eliminarea tensiunii radiale a mantalei
- Folosit cu garnitură de perete Uponor PWP

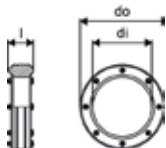

Item no.	Dimensiune	di mm	l mm	do mm	Weight kg	Cant. 2	U.A.	U.M.
1007365	140	140	65	200	1,43		1	buc
1007366	175	175	65	250	2,30		1	buc
1007367	200	200	65	300	3,30		1	buc

Uponor Ecoflex trecere-fibră de ciment

- Se montează într-un zid de cărămidă sau de beton
- Alternativă la treceri etanșe prin beton
- Aplicabil pentru etanșarea de perete Uponor PWP (apă sub presiune)
- „Dimensiune” = folosit pentru diametrul mantalei exterioare

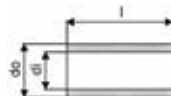

Item no.	Dimensiune	di mm	l mm	do mm	Weight kg	Cant. 2	U.A.	U.M.
1007368	68	125	400	165	8,00		1	buc
1007370	140	200	400	250	15,20		1	buc
1007371	175	250	400	300	18,80		1	buc
1007372	200	300	400	350	22,00		1	buc

Uponor Ecoflex rășină epoxidică

- Pregătește peretele/structura în zona găurii
- Utilizare înaintea instalării presetupelor de etanșare



Item no.	Dimensiune	L mm	W mm	H mm	W kg	Weight kg	Cant. 2	U.A.	U.M.
1007373	1,1 kg/3,5m2	450	115	203	1,431	1,45		1	Set

Uponor Ecoflex set traversare fără pres.

- Trecere prin perete de beton sau cărămidă
- Când nu este necesară etanșarea împotriva presiunii apei
- Conține o țevă de PE și manșon termocontractibil

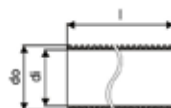

Item no.	Dimensiune	di mm	l mm	do mm	Weight kg	Cant. 2	U.A.	U.M.
1018267	68+90	95	550	110	1,00		1	buc
1018269	140	175	550	200	1,30		1	buc
1018268	175+200	218	550	250	1,90		1	buc

Ecoflex

Uponor Ecoflex set etansare trav. pereti

- Pentru pereți de beton sau cărămidă
- Prevenind riscurile de infiltrare a apei în interiorul clădirii
- Când nu este necesară etanșarea împotriva presiunii apei

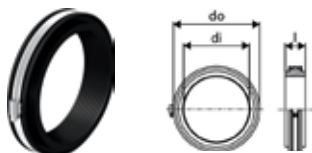

Item no.	Dimensiune	di mm	l mm	do mm	Weight kg	Cant. 2	U.A.	U.M.
1034202	140	140	40	190	0,35	40	1	buc
1034203	175	175	40	225	0,44	30	1	buc
1034204	200	200	50	250	0,62	20	1	buc
1090415	250	250	50	300	0,79	1	1	buc

Uponor Ecoflex curbă conductoare

- Curbă conductoare, se folosește la intrarea în clădire din șanț



Item no.	Dimensiune	di mm	do mm	s mm	r mm	Weight kg	Cant. 2	U.A.	U.M.
1030269	175/140	237,8	250	6,1	1200	12,00	9	1	buc
1030270	200	299,6	315	7,7	1000	17,00	9	1	buc

Uponor Ecoflex manșon reparație manta

- Manșon reparații manta, în caz de avarie



Item no.	Dimensiune	di1 mm	di2 mm	l mm	Weight kg	Cant. 2	U.A.	U.M.
1036014	140+175+200-700mm	226	98	700	1,20	1	1	buc

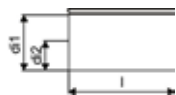

Uponor Ecoflex bandă avertizare roșie

- Pentru a marca poziția țevilor instalate în șanț
- Marcaj cu simboluri de avertizare



Item no.	Dimensiune	b mm	Weight kg	Cant. 2	U.A.	U.M.
1018385	40mm x 250m	40	2,00	1	1	buc

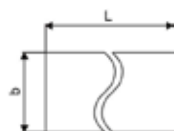

Uponor Multi dispozitiv tăiat teavă



Item no.	Dimensiune	L mm	W mm	H mm	W kg	Cant. 2	U.A.	U.M.
1089677	32-40	241	107	35	0,44	12	1	buc

Uponor Multi lamă de rezervă

- Diametre exterioare 32-40 mm



Item no.	Dimensiune	L mm	W mm	H mm	W kg	Cant. 2	U.A.	U.M.
1089779	32-40	100	61	3	0,073	50	1	buc

Uponor Multi dispozitiv tăiat teavă



Item no.	Dimensiune	L mm	W mm	H mm	W kg	Cant. 2	U.A.	U.M.
1089675	25-63	246	102	41	0,9	12	1	buc

Uponor Multi lamă de rezervă

- Diametre exterioare 25-63 mm



Item no.	Dimensiune	L mm	W mm	H mm	W kg	Cant. 2	U.A.	U.M.
1089777	25-63	34	6	34	0,009	50	1	buc

Uponor Multi dispozitiv tăiat teavă

- Diametre exterioare 50-125 mm



Item no.	Dimensiune	L mm	W mm	H mm	W kg	Cant. 2	U.A.	U.M.
1089676	50-125	345	155	46	1,62	8	1	buc

Uponor Multi lamă de rezervă



Item no.	Dimensiune	L mm	W mm	H mm	W kg	Cant. 2	U.A.	U.M.
1089778	50-125	51	11	51	0,015	50	1	buc

Uponor MLC debavurator universal



Item no.	Dimensiune	L mm	W mm	H mm	W kg	Cant. 2	U.A.	U.M.
1060167	25 25	150	0,03			50	1	buc

Uponor Wipex clește pt. colier strâng.

- Instrument de lărgire pentru manșonul de cuplare WIPEX



Item no.	Dimensiune	l mm	Weight kg	Cant. 2	U.A.	U.M.
1046407	1 - 1 1/2	145	0,15	25	1	buc
1046408	1 1/2 - 3 1/2	200	0,23	25	1	buc

Uponor Q&E pastă grafitată



Item no.	Dimensiune	L mm	W mm	H mm	W kg	Weight kg	Cant. 2	U.A.	U.M.
1005017	100g	175	55	30	0,103	0,10		1	buc

Uponor Ecoflex Supra PLUS cablu

- Pentru prelungirea cablurilor cu autoreglare la țevile antiîngheț

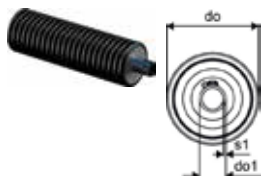

Item no.	Dimensiune	L mm	W mm	H mm	W kg	Weight kg	Cant. 2	U.A.	U.M.
1044136	10W/m	1000	2	2	0,1	0,10		1	m

Tăiere și pregătire

Uponor Multi tăietor de țevă și copex

- Tăiere ușoară cu o lamă triunghiulară specială
- outside diameters 12-25 mm



Item no.	Dimensiune	L mm	W mm	H mm	W kg	Cant. 2	U.A.	U.M.
1089674	12-25	187	65	28	0,303	36	1	buc

Uponor Multi lamă de rezervă



Item no.	Dimensiune	L mm	W mm	H mm	W kg	Cant. 2	U.A.	U.M.
1089776	12-25	39	32	2	0,019	150	1	buc

Uponor Multi dispozitiv tăiat țevă



Item no.	Dimensiune	L mm	W mm	H mm	W kg	Cant. 2	U.A.	U.M.
1089677	32-40	241	107	35	0,44	12	1	buc

Uponor Multi lamă de rezervă

- Diametre exterioare 32-40 mm



Item no.	Dimensiune	L mm	W mm	H mm	W kg	Cant. 2	U.A.	U.M.
1089779	32-40	100	61	3	0,073	50	1	buc

Uponor Multi dispozitiv tăiat țevă



Item no.	Dimensiune	L mm	W mm	H mm	W kg	Cant. 2	U.A.	U.M.
1089675	25-63	246	102	41	0,9	12	1	buc

Uponor Multi lamă de rezervă

- Diametre exterioare 25-63 mm



Item no.	Dimensiune	L mm	W mm	H mm	W kg	Cant. 2	U.A.	U.M.
1089777	25-63	34	6	34	0,009	50	1	buc

Tăiere și pregătire

Uponor Multi dispozitiv tăiat teavă

- Diametre exterioare 50-125 mm



Item no.	Dimensiune	L mm	W mm	H mm	W kg	Cant. 2	U.A.	U.M.
1089676	50-125	345	155	46	1,62	8	1	buc

Uponor Multi lamă de rezervă



Item no.	Dimensiune	L mm	W mm	H mm	W kg	Cant. 2	U.A.	U.M.
1089778	50-125	51	11	51	0,015	50	1	buc

Uponor Flex dispozitiv tăiat teavă PEX

- Instrument de tăiat pentru țevi flexibile Uponor, diametre exterioare 12-25 mm.
- Lamele nu sunt compatibile cu tăietorul de țevi Uponor 1001370



Item no.	Dimensiune	L mm	W mm	H mm	W kg	Cant. 2	U.A.	U.M.
1089673	12-25	187	65	23	0,22	36	1	buc

Uponor MLC dispozitiv tăiat și debavurat



Item no.	Dimensiune	L mm	W mm	H mm	W kg	Cant. 2	U.A.	U.M.
1014334	63-110	205	330	135	3,6		1	buc

Uponor MLC calibrator-debavurator

- Pentru debavurarea țevilor Uponor Uni Pipe PLUS și MLC.
- Furnizat cu comutator manual. Fără comutator manual pentru a fi folosit ca accesoriu pentru șurubelniță electrică



Item no.	Dimensiune	L mm	W mm	H mm	W kg	Cant. 2	U.A.	U.M.
1006830	16	11	25	11	0,12	50	1	buc
1015749	20	115	110	34	0,136	50	1	buc
1015756	25	120	110	38	0,21	50	1	buc
1015762	32	110	35	115	0,2	50	1	buc

Uponor MLC calibrator-debavurator



Item no.	Dimensiune	L mm	W mm	H mm	W kg	Cant. 2	U.A.	U.M.
1006638	40	110	40	70	0,183	50	1	buc
1015808	50	109	36	68	0,23	50	1	buc
1014339	63	110	65	70	0,24	50	1	buc
1014344	75	109	79	64	0,39	30	1	buc

Tăiere și pregătire

Uponor MLC calibrator-debavurator

- Pentru debavurarea țevilor Uponor Uni Pipe PLUS și MLC.



Item no.	Dimensiune	L mm	W mm	H mm	W kg	Cant. 2	U.A.	U.M.
1015739	16/20/25	104	99	29	0,13	60	1	buc

Uponor MLC debavurator universal



Item no.	Dimensiune	L mm	W mm	H mm	W kg	Cant. 2	U.A.	U.M.
1060167	25	25	150	0,03		50	1	buc

Uponor MLC arc interior de curbare

- Arc de îndoire pentru țevile Uponor Uni Pipe PLUS și MLC.



Item no.	Dimensiune	L mm	W mm	H mm	W kg	Cant. 2	U.A.	U.M.
1013729	16	600	10	10	0,21	100	1	buc
1013734	20	620	7	7	0,3304	75	1	buc
1013737	25	620	17	17	0,63	50	1	buc
1013739	32	620	25	25	0,63	40	1	buc

Uponor MLC arc exterior de curbare

- Arc de îndoire pentru țevile Uponor Uni Pipe PLUS și MLC.



Item no.	Dimensiune	L mm	W mm	H mm	W kg	Cant. 2	U.A.	U.M.
1006640	16	500	20	20	0,428	55	1	buc
1013792	20	500	25	25	0,5163	45	1	buc
1013794	25	500	30	30	0,646	45	1	buc

Sertizare

Uponor S-Press trusă manuală de sertizare

- în combinație cu bacuri interschimbabile
- Livrat în carcasă fără bacuri sertizare interschimbabile



Item no.	Dimensiune	d mm	Cant. 2	U.A.	U.M.
1015764	14-20	14-20	100	1	buc

Uponor S-Press bacuri sertizare trusă manuală

- bacuri sertizare trusă sertizare manuală



Item no.	Dimensiune	d mm	Cant. 2	U.A.	U.M.
1015777	16	16	50	1	buc
1015780	20	20	50	1	buc

Uponor S-Press sculă UP110 fără fălci

- Livrat în cutie de transport, complet cu baterie și unitate de încărcare
- fără fălci de sertizare.
- Domeniu de aplicare până la 110 mm.

Specificatii tehnice:

- Sertizare rapidă datorita ciclului scurt de presare
- Forța de sertizare: tracțiune liniară de aprox. 32 kN
- Capacitate baterie: baterie Makita de mare putere de 3.0 Ah Li-Ion
- Timp de încărcare: 22 min
- Greutate incl. baterie: fara falca 3,5 kg
- Dimensiuni trusă: 366 x 81 x 317 mm
- Rotativ: aprox. Suport fălci de presare rotativ la 350°



Item no.	L mm	W mm	H mm	W kg	TA V	Cant. 2	U.A.	U.M.
1083612	500	255	82	4,4		20	1	Set

Uponor S-Press baterie UP110

- Akku 18 V / 3,0 Ah, Li-Ion (54 Wh)
- Tensiune baterie: 18 V
- Capacitate baterie: 3,0 Ah
- Timp de încărcare: Cu încărcător SPI S-PRESS BATERIE: 22 min
- Tehnologie celulară: Li-Ion
- Greutate: 0,6 kg



Item no.	L mm	W mm	H mm	W kg	TA V	Cant. 2	U.A.	U.M.
1083608	110	75	62	0,602	18	10	1	buc

Sertizare

Uponor S-Press încărcător

- Încărcător rapid pentru baterii Li-Ion de 18 V, 230 V
- Timp de încărcare: 1,3 Ah 15 min,
3,0 Ah 22 min
- Alimentare: 230 V AC
- Domeniu de tensiune: 18 V
- Greutate: 1,0 kg



Item no.	Dimensiune	L mm	W mm	H mm	W kg	TA V	Cant. 2	U.A.	U.M.
1083610	Mini2, UP110	155	180	110	0,829	230		1	buc

Uponor S-Press trusă sertiz. fără fălci UP75

Specificatii tehnice:

- Greutate: 3,30 kg
- Tensiune nominală: 230 V AC / 50 Hz
- Capacitate nominală: 200 Watt
- Putere presă: ca. 32 kN
- Durata sertizării: ca. 7 sec.



Item no.	d mm	TA V	Cant. 2	U.A.	U.M.
1007082	- 110	230	20	1	buc

Uponor S-Press acumulator rezervă UP75

- Pentru trusa de sertizare alimentată cu baterie UP 75
- Nu este compatibil cu unitatea de încărcare Ni-Cd.



Item no.	L mm	W mm	H mm	W kg	TA V	Cant. 2	U.A.	U.M.
1006949	115	80	83	0,64	12	12	1	buc

Uponor S-Press încărcător rezervă Mini UP75

- or the re-chargeable battery of the pressing machine UP 75 and Mini KSP1



Item no.	L mm	W mm	H mm	W kg	TA V	Cant. 2	U.A.	U.M.
1006950	190	90	80	0,476	230	10	1	buc

Sertizare

Uponor S-Press fălci de sertizare UPP1

- Fălci de sertizare pentru fittingurile prin sertizare Uponor MLC



Item no.	Dimensiune	d mm	Cant. 2	U.A.	U.M.
1007084	16	16	216	1	buc
1007086	20	20		1	buc
1007087	25	25		1	buc
1007088	32	32		1	buc
1015768	40	40	108	1	buc
1015792	50	50	108	1	buc

Uponor S-Press falcă de bază

- Falcă de bază pentru presarea fittingurilor prin sertizare Uponor MLC dimensiunile 63-110 mm împreună cu falca modulară și trusa UP110, UP 75 electrică sau UP 75 cu acumulator



Item no.	Dimensiune	d mm	Cant. 2	U.A.	U.M.
1046545	63-110	63-110		1	buc

Uponor S-Press falcă de sertizare

- Falcă modulară de presare pentru fittingurile prin sertizare Uponor MLC dimensiunile 63-110 mm. Se folosește împreună cu falca de bază și trusa UP110, UP 75 electrică sau UP 75 cu acumulator



Item no.	Dimensiune	d mm	Cant. 2	U.A.	U.M.
1046544	110	110	54	1	buc
1046541	63	63	72	1	buc
1046542	75	75	72	1	buc
1046543	90	90	72	1	buc

Uponor S-Press sculă Mini2 cu fălci KSP0

- Uponor S-Press tool Mini² livrată în cutie din plastic și conține: presă cu acumulator, încărcător și fălci de sertizare
- Domeniu de aplicare până la 32 mm.

Specificatii tehnice:

- Timp de sertizare scurt datorită ciclului scurt de apăsare de 3-4 secunde
- Forță de sertizare: liniară aprox. 15 kN
- Capacitate baterie: baterie Makita de mare putere de 1,3 Ah Li-Ion (3,0 Ah opțional)
- Timp de încărcare: 1,5 Ah 15 min. 3,0 Ah 22 min
- Greutate incl. baterie: fără fălci 1,7 kg
- Dimensiuni: 377 x 75 x 116 mm
- Rotibil/rotitiv: aprox. Suport fălci de presare rotativ la 350°



Item no.	Dimensiune	L mm	W mm	H mm	W kg	Cant. 2	U.A.	U.M.
1083586	16/20/25/32	380	460	85	6,6	30	1	Set

Sertizare

Uponor S-Press baterie Mini 2

- Acumulator 18 V / 1.5 Ah, Li-Ion (27 Wh)
- Tensiune: 18 V
- Capacitate baterie: 1.5 Ah
- Timp de încărcare: cu încărcător SPI S-PRESS: 15 min
- Tehnologie: Li-Ion
- Greutate: 0,4 kg



Item no.	L mm	W mm	H mm	W kg	TA V	Cant. 2	U.A.	U.M.
1083605	114	72	43	0,352	18		1	buc

Uponor S-Press acumulator de schimb Mini

- Baterie reîncărcabilă: 9.6V pentru trusa de sertizare Uponor Mini KSP0



Item no.	L mm	W mm	H mm	W kg	TA V	Cant. 2	U.A.	U.M.
1015703	85	75	57	0,421	9,6		1	buc

Uponor S-Press făci de sertizare Mini KSP0

- Făci de sertizare pentru trusa MLC Mini KSP0



Item no.	Dimensiune	d mm	Cant. 2	U.A.	U.M.
1007091	16	16	5	1	buc
1007093	20	20	5	1	buc
1007094	25	25	5	1	buc
1007095	32	32	5	1	buc

Uponor Smart Aqua racord test de presiune

- pentru montaj în cutiile terminale în timpul testului de presiune



Item no.	Dimensiune	G tol	I mm	Cant. 2	U.A.	U.M.
1135501	1/2"MT	1/2	85	360	20	buc

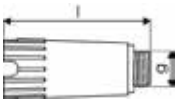

Uponor S-Press PLUS racord test de presiune



Item no.	Dimensiune	G tol	I mm	I1 mm	I2 mm	z1 mm	Cant. 2	U.A.	U.M.
1013756	16	1/2	52	14	30	8	7680	20	buc
1013760	20	1/2	52	14	30	8	3840	20	buc
1013762	25	1/2	57	14	35	8	3840	10	buc
1013764	32	1/2	64	14	42	8	3840	10	buc
1013765	40	1/2	67	14	45	8	960	5	buc

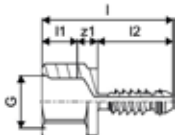

Expandare

Uponor Q&E trusă lărgire manuală S3,2 S5,0



Item no.	Dimensiune	L mm	W mm	H mm	W kg	p bar	Cant. 2	U.A.	U.M.
1004064	16/20/25	375	130	93	1,97	6+10		1	Set

Uponor Q&E trusă expandare cu capete M12/

- Trusă de lărgire cu acumulator, livrată într-o cutie de plastic care include două baterii reîncărcabile Li-Ion de 12V și un încărcător rapid 220-240V/50-60Hz și lubrifiant (Mo).

- Carcasa metalica. Incl. Lumină de lucru cu LED. Capete 9,9 & 16 de tip Rapid seal.
- Manual de instructiuni in cutie. Autorotire cu capete expandare M12 / M12 Rapid Seal
- Utilizare pentru țevi 6 bar cu dimensiuni de până la 32 mm.
- Utilizare pentru țevi 10 bar cu dimensiuni de până la 25 mm.

Date tehnice:

- Tensiune de incarcare: 12 V
- Afișare nivel de încărcare: afișaj optic
- Timp de încărcare a bateriei: aprox. 0,5 ore.
- Pentru dimensiuni: <= 32 mm (AK5/6 bar), <= 25 mm (AK2/10 bar)



Item no.	Dimensiune	L mm	W mm	H mm	W kg	Cant. 2	U.A.	U.M.
1119379	16RS/20/25 10bar	300	280	135	4,889		1	Set
1119376	16RS/20/25 6bar	270	215	110	4,889		1	Set

Uponor Q&E trusă expandare M12 fuel

- Unealtă cu acționare electromecanică
- Cutie de viteze metalică și carcasă metalică. Incl. Lumină de lucru cu LED.
- Manual de instrucțiuni în carcasă. Rotire automată cu capete de expansiune M12/M 12 FUEL.

Date tehnice:

- Tensiune de încărcare: 12 V
- Afișare nivel de încărcare: afișaj optic
- Timp de încărcare a bateriei: aprox. 0,5 ore.
- Pentru dimensiuni: <= 32 mm (AK5/6 bar), <= 25 mm (AK2/10 bar)



Item no.	L mm	W mm	H mm	W kg	Cant. 2	U.A.	U.M.
1121157	270	180	85	1,784		1	buc

Uponor Q&E cap de expandare M12/Rapid Seal

- Compatibil cu trusa de expandare Q&E M12 / M12 FUEL



Item no.	Dimensiune	L mm	W mm	H mm	W kg	Cant. 2	U.A.	U.M.
1119380	9,9x1.1	50	50	67	0,223		1	buc

Expandare

Uponor Q&E cap de expandare M12/M18

- Compatibil cu trusele de expandare Q&E M12 / M12 FUEL - M18 / M18 FUEL



Item no.	Dimensiune	d mm	s mm	p bar	stroke mm	Cant. 2	U.A.	U.M.
1057184	14/15x2,5	14/15	2,0/2,5	6+10	14/25		1	buc
1057185	17/18x2,5	17/18	2,0/2,5	6+10	14/25		1	buc

Uponor Q&E cap de expandare M12/M18/Rapid Seal

- Compatibil cu trusele de expandare Q&E M12 / M12 FUEL - M18 / M18 FUEL



Item no.	Dimensiune	L mm	W mm	H mm	W kg	Cant. 2	U.A.	U.M.
1119381	16x1,8/2,0/2,2	50	50	69	0,19		1	buc
1119382	20x1,9/2,0	48	48	69	0,202		1	buc
1119383	20x2,8	48	48	81	0,218		1	buc
1119384	25x2,3	46	46	77	0,237		1	buc
1119385	25x3,5	45	45	75	0,254		1	buc
1119386	32x2,9	45	45	75	0,359		1	buc

Uponor Q&E baterie rezervă M12



Item no.	Dimensiune	L mm	W mm	H mm	W kg	Cant. 2	U.A.	U.M.
1061185	4Ah	125	80	80	0,467	12	1	buc

Uponor Q&E trusă expandare cu capete M18 6bar



Item no.	Dimensiune	L mm	W mm	H mm	W kg	p bar	stroke mm	Cant. 2	U.A.	U.M.
1063908	16/20/25/32	335	270	110	7,723	6	25		1	Set

Uponor Q&E trusă expandare cu capete M18 10bar



Item no.	Dimensiune	L mm	W mm	H mm	W kg	p bar	stroke mm	Cant. 2	U.A.	U.M.
1063909	16/20/25/H32	285	230	175	7,723	10	25		1	Set

Uponor Q&E cap de expandare M18 H



Item no.	Dimensiune	s mm	p bar	stroke mm	Cant. 2	U.A.	U.M.
1057182	32x2,9/4,4		6+10	25		1	buc
1057183	40x3,7	3,7	6	25		1	buc

Expandare

Uponor Q&E trusă de expandare M18 VLD PEX



Item no.	Dimensiune	L mm	W mm	H mm	W kg	stroke mm	Cant. 2	U.A.	U.M.
1085099	40-75	700	195	535	15	56		1	buc

Uponor Q&E cap expandare VLD



Item no.	Dimensiune	d mm	s mm	p bar	stroke mm	Cant. 2	U.A.	U.M.
1085095	40x3,7/5,5	40	3,7/5,5	6+10	56		1	buc
1085096	50x4,6/6,9	50	4,6/6,9	6+10	56		1	buc
1085097	63x5,8/8,6	63	5,8/8,6	6+10	56		1	buc
1085098	75x6,8/10,3	75	6,8/10,3	6+10	56		1	buc

Uponor Q&E baterie trusă expandare M18 PEX



Item no.	Dimensiune	L mm	W mm	H mm	W kg	Cant. 2	U.A.	U.M.
1085100	5,0Ah	200	160	110	0,903		1	buc

Uponor Q&E încărcător trusă exp. M12/M18 PEX



Item no.	Dimensiune	L mm	W mm	H mm	W kg	TA V	Cant. 2	U.A.	U.M.
1085101	220-240V/50-60Hz	200	160	110	0,812	230		1	buc

Uponor Q&E pastă grafitată



Item no.	Dimensiune	L mm	W mm	H mm	W kg	Weight kg	Cant. 2	U.A.	U.M.
1005017	100g	175	55	30	0,103	0,10		1	buc

Montaj

Uponor Siccus 14 trusă tăiere polistiren

- Trusă tăiere polistiren
- 230V, 50/60Hz
- Pentru decuparea în polistiren a curburilor pentru montajul țevii de 14 mm



Item no.	Dimensiune	L mm	W mm	H mm	W kg	TA V	Cant. 2	U.A.	U.M.
1006290	14mm 230V	235	60	70	1,01	230		1	buc

Uponor Tacker capsator

- din metal
- ușor
- pentru maxim 125 agrafe



Item no.	Dimensiune	L mm	W mm	H mm	W kg	Cant. 2	U.A.	U.M.
1119039	14-20mm	900	230	75	2,59	50	1	buc

Uponor Classic trusă legare - autorotire

- Pentru legarea țevilor pe plasa metalică, cu ajutorul sârmelor de legat



Item no.	Dimensiune	L mm	W mm	H mm	W kg	Cant. 2	U.A.	U.M.
1006243	l=320mm	300	26	26	0,39	50	1	buc

Desfășurare

Uponor MLC dispozitiv de îndreptare țevi

- Dispozitivul de îndreptat țevi nu este compatibil cu desfășurătorul Uponor
- Pentru utilizare în șantier.



Item no.	Dimensiune	h mm	l mm	b mm	Cant. 2	U.A.	U.M.
1010512	14-25	77	230	195		1	buc

Uponor Magna desfășurător țeavă

- Pentru așezarea tuturor țevilor Uponor UFHC de până la 25 mm.
- Cu reglare telescopică, protecție laterală flexibilă la lunecare.
- Capacitate portantă: max. 100 kg prin extensie totală
- Fabricat din oțel galvanizat



Item no.	l mm	h mm	w mm	Cant. 2	U.A.	U.M.
1135500	700	150	300	18	1	buc

Uponor Wipex clește pt. colier strâng.

- Instrument de lărgire pentru manșonul de cuplare WIPEX



Item no.	Dimensiune	l mm	Weight kg	Cant. 2	U.A.	U.M.
1046407	1 - 1 1/2	145	0,15	25	1	buc
1046408	1 1/2 - 3 1/2	200	0,23	25	1	buc

Uponor Smart Aqua trusă îndoire șină montaj

- Pentru curbări uniforme ale șinei de montaj de 2 m



Item no.	Dimensiune	L mm	W mm	H mm	W kg	Cant. 2	U.A.	U.M.
1015424	2m	318	100	67	1,63		1	buc

Uponor Vario PLUS cheie schimbare ventil

- Accesoriu pentru montarea/demontarea ventililor



Item no.	L mm	W mm	H mm	W kg	Cant. 2	U.A.	U.M.
1009216	75	30	30	0,03	10	1	buc

uponor

Uponor România
Splaiul Unirii 76, parter, București

T +40 31 805 33 91



www.uponor.com/ro-ro