

Uponor Infra A/S

Priser 2024

uponor

a +GF+ brand



Index

➤ Kloakrørsystemer _____	3	➤ Faskiner _____	147
Ultra Classic _____	4	Rain Block Smart regnvandskassetter _____	148
Ultra Double _____	19	Rain Block Compact regnvandskassette, 300 l _____	152
Ultra Rib 2 _____	30	Regnvandstunnel, 300 l _____	155
Glat PVC _____	39	➤ Trykrør _____	158
➤ IQ-regnvandssystemer _____	43	ProFuse RC _____	159
IQ-rør _____	44	PE100 RC _____	172
IQ-drænrør _____	58	PE80 _____	178
IQ-magasiner _____	61	PE80 til jordvarme _____	181
➤ Drænrør _____	65	Uponor Barrier PLUS barrieretrykrør _____	184
PE-drænrør _____	66	➤ Weholite letvægtsrør _____	188
➤ Rense- og inspektionsbrønde _____	73	Weholite letvægtsrør til designede løsninger _____	189
Rense-/inspektionsbrønde, 315 og 425 mm _____	74	➤ Ventilationssystemer _____	194
Rense-/inspektionsbrønde, 600 mm _____	79	UVS ventilationsrør _____	195
Rense-/inspektionsbrønde, Accesso 600 mm _____	82	Weholite ventilationsrør _____	208
Rense-/inspektionsbrønde, Accesso 1000 mm _____	87	➤ Renseanlæg _____	211
Korrugerede opføringsrør _____	92	Bundfældningstank, 2,4 m ³ _____	212
➤ Regnvandsbrønde _____	98	Bundfældningstank, 4,5 m ³ _____	215
Tagedløbsbrønde _____	99	Weholite bundfældningstank _____	218
Drænbrønde _____	103	Samletanke _____	225
Rendestensbrønde _____	106	Weholite samletanke _____	228
Tørbrønde _____	109	WehoMini renseanlæg, 5-30 PE _____	232
➤ Infiltration af regnvand _____	114	WehoPuts renseanlæg, 31-1200 PE _____	237
Uponor Rain Garden _____	115	➤ Kabelrør _____	240
Uponor Smart Trap _____	118	PE røde kabelrør, non-pressure _____	241
IQ-infiltrationsrør _____	121	Dobbeltvæggede kabelbeskyttelsesrør _____	245
IQ-perkolationsbrønde _____	124	Multifunktionelle kabelbrønd _____	250
➤ Rensning af regnvand _____	128	➤ Salgs- og leveringsbetingelser _____	253
Olieudskiller / koalescensudskiller _____	129		
Olieudskiller / koalescensudskiller m/bypass _____	135		
Filterbrønd _____	138		
Vault filtermagasin _____	141		
Vortex sedimentationsbrønd _____	144		

➤ Kloakrørssystemer

04 Uponor Ultra Classic

19 Uponor Ultra Double

30 Uponor Ultra Rib 2

39 PVC spildevandsrør

Ultra Classic

Glat gravitationsrør

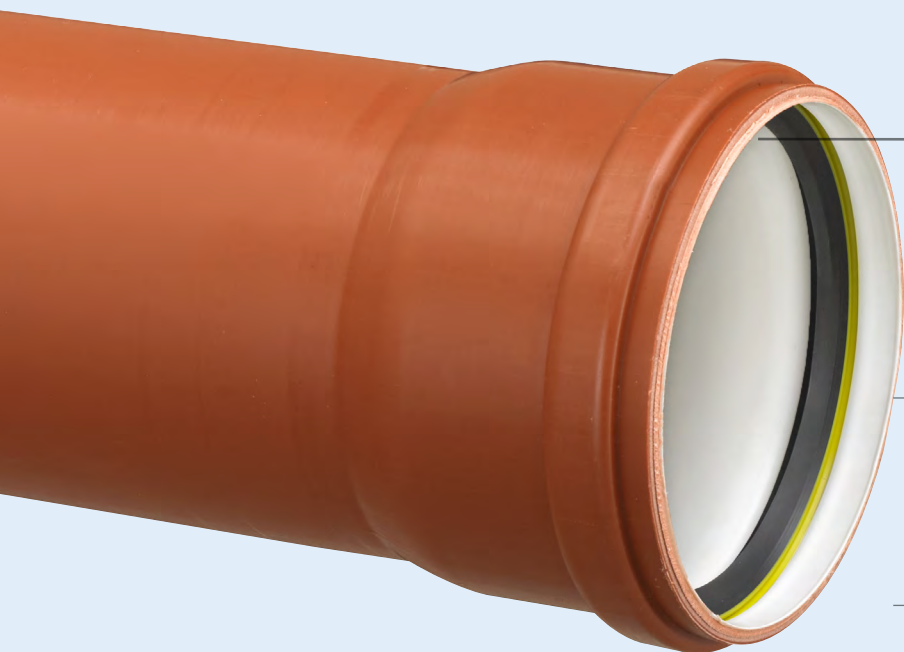

Let samling med PVC-rør
Forstærket 3-lagsrør med optimal godstykkelse letter samlinger med traditionelle PVC-rør.

Nem inspektion
Rørens lyse indvendige side letter inspektion.

Nordic Poly Mark
Godkendt iht. Insta-Cert og Nordic Poly Mark i dim. 110-400 mm.

[>> Se datablad](#)

Uponor Ultra Classic

Ultra Classic er et glat rør til gravitationssystemer. Vægstrukturen er designet og udviklet til at rørene er særdeles slagfaste og holdbare med virkelig gode materialeegenskaber. Som med alle plastrør, er Ultra Classic forbundet med god ergonomi og enkelhed i håndtering og installation. De indre og ydre lag af røret er lavet af massivt polypropylen (PP), mens det midterste lag består af PP, indeholdende mikrobobler.

Anvendelse	Spildevand
Materiale	Polypropylen
Farve	Rødbrunt rør, hvid inderside
Dimensioner	Ø110-400 mm
Længder	1, 2, 3 og 6 m
Standarder	EN 13476-2 NPM Cert. nr. 4077 NPM Cert. nr. 4039 NPM Cert. nr. 4086



Ultra Classic

Tekst	Tre-lags rør med inline muffe, glat ind- og udvendig. Farve: Rød/brun udvendigt, lyst indvendigt. Forventet levetid 100 år.
Dimensionsområde	110-400 mm
Materiale	PP Spildevandsrør med en CO ₂ reduktion på min. 60% i forhold til et tilsvarende fossilbaseret rør. Rørene skal have en levetid på mindst 100 år.
Godkendelse	EN 13476-2 samt Nordic Poly Mark.
Tillægskrav	Fastsiddende olie- og benzinbestandig tætningsring.
Installation	Iht. DS 430 og DS 475 samt Danva vejledning nr. 54. "Brug af plastrør til vand og afløbssystemer".
Anvendelse	Gravitationsledninger til regn- og spildevand

Priser på Ultra Classic



Ultra Classic Kloakrør PP, glat, med muffe, SN4

EN 13476-2 Rødbrun udvendig/lys indvendig, forsynet med fastsiddende olie- og benzinbestandige tætningsringe

Dimension mm/længde	M mm	Do mm	e mm	Antal pr.		Uponor nr.	VVS nr.	DB nr.	Vare- gruppe	Pris Kr./stk.
				karton	palle					
110/250	58	126	3,4	18	144	1056762	195130025	1494446	B1-1-11	70,50
110/500	58	126	3,4	10	80	1056763	195130050	1494447	B1-1-11	112,00
110/1000	58	126	3,4		50	1056764	195130100	1494448	B1-1-11	128,00
110/2000	58	126	3,4		50	1056765	195130200	1494449	B1-1-11	197,00
110/3000	58	126	3,4		50	1056766	195130300	1494450	B1-1-11	258,00
110/6000	58	126	3,4		50	1056767	195130600	1494451	B1-1-11	498,00
160/1000	82	181	5,3		28	1056772	195131100	1494456	B1-1-11	237,00
160/2000	82	181	5,3		28	1056773	195131200	1494457	B1-1-11	343,00
160/3000	82	181	5,3		28	1056774	195131300	1494458	B1-1-11	484,00
160/6000	82	181	5,3		28	1056775	195131600	1494459	B1-1-11	980,00



Ultra Classic Kloakrør PP, glat, med muffe, SN8

EN 13476-2 Rødbrun udvendig/lys indvendig, forsynet med fastsiddende olie- og benzinbestandige tætningsringe

Dimension mm/længde	M mm	Do mm	e mm	Antal pr.		Uponor nr.	VVS nr.	DB nr.	Vare- gruppe	Pris Kr./stk.
					palle					
110/1000	58	127	4,1		50	1056768	195140100	1494452	B1-1-12	163,00
110/2000	58	127	4,1		50	1056769	195140200	1494453	B1-1-12	259,00
110/3000	58	127	4,1		50	1056770	195140300	1494454	B1-1-12	365,00
110/6000	58	127	4,1		50	1056771	195140600	1494455	B1-1-12	604,00
160/1000	82	184	6,0		28	1056776	195141100	1494461	B1-1-12	280,00
160/2000	82	184	6,0		28	1056777	195141200	1494462	B1-1-12	492,00
160/3000	82	184	6,0		28	1056778	195141300	1494463	B1-1-12	675,00
160/6000	82	184	6,0		28	1056779	195141600	1494464	B1-1-12	1.203,00
200/2000	93	225,7	7,5		20	1059440	195142200	1610606	B1-1-5	793,00
200/3000	93	225,7	7,5		20	1059441	195142300	1610611	B1-1-5	1.095,00
200/6000	93	225,7	7,5		20	1059442	195142600	1610614	B1-1-5	2.166,00
250/3000	114	285,5	9,5		12	1060628	195143300	1610618	B1-1-5	1.819,00
250/6000	114	285,5	9,5		12	1060629	195143600	1610619	B1-1-5	3.478,00
315/3000	134	354,1	11,7		6	1060630	195144300	1610621	B1-1-5	3.035,00
315/6000	134	354,1	11,7		6	1060631	195144600	1610622	B1-1-5	5.570,00
400/3000	163	446,3	15		6	1060632	195145300	1610626	B1-1-5	5.291,00
400/6000	163	446,3	15		6	1060633	195145600	1610628	B1-1-5	9.816,00

☐ Ikke lagerførende. Produceres efter ordre.

Priser på Ultra Classic

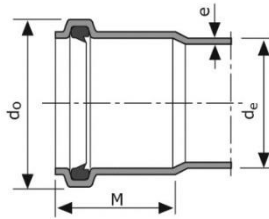

Ultra Classic Blue Kloakrør PP, glat, med muffe, SN8

EN 13476-2 Rødbrun udvendig/lys indvendig, forsynet med fastsiddende olie- og benzinbestandige tætningsringe

Dimension mm/længde	M mm	Do mm	e mm	Antal pr. palle	Uponor nr.	VVS nr.	DB nr.	Vare- gruppe	Pris Kr./stk.
110/1000	58	127	4,1	50	□ 1141558	195150100	2400996	B1-1-19	187,00
110/2000	58	127	4,1	50	□ 1141559	195150200	2401006	B1-1-19	298,00
110/3000	58	127	4,1	50	□ 1141560	195150300	2401007	B1-1-19	420,00
110/6000	58	127	4,1	50	□ 1141561	195150600	2401011	B1-1-19	695,00
160/1000	82	184	6,0	28	□ 1141566	195151100	2401012	B1-1-19	322,00
160/2000	82	184	6,0	28	□ 1141567	195151200	2401014	B1-1-19	566,00
160/3000	82	184	6,0	28	□ 1141568	195151300	2401018	B1-1-19	776,00
160/6000	82	184	6,0	28	□ 1141569	195151600	2401023	B1-1-19	1.383,00
200/2000	93	225,7	7,5	20	□ 1141570	195152200	2401026	B1-1-20	912,00
200/3000	93	225,7	7,5	20	□ 1141571	195152300	2401027	B1-1-20	1.259,00
200/6000	93	225,7	7,5	20	□ 1141572	195152600	2401028	B1-1-20	2.491,00
250/3000	114	285,5	9,5	12	□ 1141573	195153300	2401029	B1-1-20	2.092,00
250/6000	114	285,5	9,5	12	□ 1141574	195153600	2401030	B1-1-20	4.000,00
315/3000	134	354,1	11,7	6	□ 1141575	195154300	2401031	B1-1-20	3.490,00
315/6000	134	354,1	11,7	6	□ 1141576	195154600	2401032	B1-1-20	6.406,00
400/3000	163	446,3	15	6	□ 1141577	195155300	2401033	B1-1-20	6.085,00
400/6000	163	446,3	15	6	□ 1141578	195155600	2401034	B1-1-20	11.288,00

□ Ikke lagerførende. Produces efter ordre.

Priser på Ultra Classic

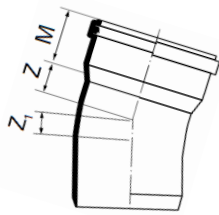

Kloakbøjning PP 7,5°, Glat

Med mufte og fastsiddende olie- og benzinbestandige tætningsring

Dimension mm	Z1 mm	Z2 mm	Antal pr.		Uponor nr.	VVS nr.	Vare- gruppe	Pris Kr./stk.
			karton	palle				
160	20	20	10	80	1053999	195041160	B1-2-5	472,00
200*)	115	90	6	48	1050570	195042200	B1-2-3	721,00

*) PVC

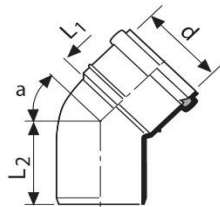

Kloakbøjning PP, Glat

Dim. 110 og 160 mm muffer er forsynet med fastsiddende olie- og benzinbestandige tætningsringe

Dimension mm	L1 mm	L2 mm	mm	Antal pr.		Uponor nr.	VVS nr.	DB nr.	Vare- gruppe	Pris Kr./stk.
				karton	palle					
110/88,5°	69	69	58	14	168	1050055	195051110	5194930	B1-2-5	47,00
110/45°	28	68	58	30	240	1050057	195053110	5194932	B1-2-5	39,00
110/30°	19	60	58	30	240	1071969	195055110	5194933	B1-2-5	39,00
110/15°	12	60	58	30	240	1071970	195057110	5194934	B1-2-5	39,00
160/88,5°	135	227	75	6	48	1053636	195051160	5194935	B1-2-5	133,00
160/45°	41	153	75	8	64	1071968	195053160	5194936	B1-2-5	104,00
160/30°	43	138	75	10	80	1050061	195055160	5194937	B1-2-5	104,00
160/15°	41	118	75	10	80	1050065	195057160	5194938	B1-2-5	104,00

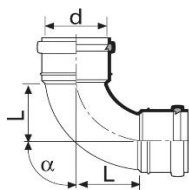

Kloakbøjning PP

Med 2 muffer, forsynet med fastsiddende olie- og benzinbestandige tætningsringe

Dimension mm	L mm	M mm	Antal pr.		Uponor nr.	VVS nr.	DB nr.	Vare- gruppe	Pris Kr./stk.
			karton	palle					
110/88,5°	106	58	16	128	1050092	195052110	5194939	B1-2-5	82,00
160/88,5°	173	77	6	48	1050093	195052160	5194943	B1-2-5	194,00

Priser på Ultra Classic

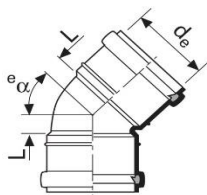

Kloakbøjning PP

Med 2 muffer, forsynet med fastsiddende olie- og benzinbestandige tætningsringe

Dimension mm	L mm	M mm	Antal pr.		Uponor nr.	VVS nr.	DB nr.	Vare- gruppe	Pris Kr./stk.
			karton	palle					
110/45°	28	58	30	240	1050090	195054110	5194940	B1-2-5	83,00
160/45°	41	77	10	80	1050091	195054160	5194944	B1-2-5	161,00
110/30°	19	58	32	256	1050087	195056110	5194941	B1-2-5	83,00
160/30°	28	77	10	80	1050089	195056160	5194945	B1-2-5	161,00
110/15°	12	58	24	288	1050084	195060110	5194942	B1-2-5	83,00
160/15°	16	77	10	80	1050086	195060160	5194946	B1-2-5	161,00

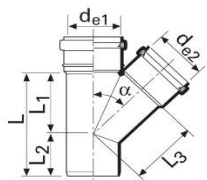

Kloakgrenrør 45° PP, glat

Med 2 muffer. Dim 110 og 160 mm muffer er forsynet med fastsiddende olie- og benzinbestandige tætningsringe

Dimension mm	L mm	L1 mm	L2 mm	L3 mm	M1 mm	M2 mm	Antal pr.		Uponor nr.	VVS nr.	DB nr.	Vare- gruppe	Pris Kr./stk.
							karton	palle					
110/110/45°	218	134	60	134	58	58	8	96	1071971	195063110	5194947	B1-2-5	80,00
160/110/45°	352	212	140	192	75	58	4	32	1050068	195063157	5194948	B1-2-5	187,00
160/160/45°	352	212	140	201	75	75	4	32	1050069	195063160	5194950	B1-2-5	237,00
200/160/45°								21	☒ 1085049	195063198	2302272	B1-2-7	1.092,00
200/200/45°								15	☒ 1085050	195063200	2302273	B1-2-7	1.412,00

☒ Ikke lagerførende. Produceres efter ordre.

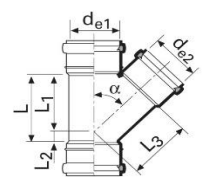

Kloakgrenrør 45° PP

Med 3 muffer, forsynet med fastsiddende olie- og benzinbestandige tætningsringe

Dimension mm	L mm	L1 mm	L2 mm	L3 mm	M1 mm	M2 mm	Antal pr.		Uponor nr.	VVS nr.	DB nr.	Vare- gruppe	Pris Kr./stk.
							karton	palle					
110/110/45°	160	134	26	134	58	58	12	96	1050097	195064110	5194951	B1-2-5	101,00
160/110/45°	244	201	43	217	82	58	4	32	1050098	195064157	5194952	B1-2-5	237,00
160/160/45°	244	201	43	200	82	82	4	32	1050099	195064160	5194953	B1-2-5	308,00

Priser på Ultra Classic

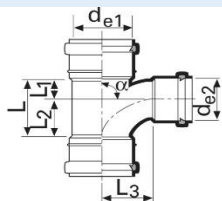

Kloakgrenrør 88° PP

Med 3 muffer, forsynet med fastsiddende olie- og benzinbestandige tætningsringe

Dimension mm	L mm	L1 mm	L2 mm	L3 mm	M1 mm	M2 mm	Antal pr.		Uponor nr.	VVS nr.	DB nr.	Vare- gruppe	Pris Kr./stk.
							karton	palle					
110/110x88°	143	58	85	95	58	58	14	112	1050100	195062110	5194954	B1-2-5	116,00



Kloakgrenrør 88° PP

Med 2 muffer, forsynet med fastsiddende olie- og benzinbestandige tætningsringe

Dimension mm	L mm	L1 mm	L2 mm	L3 mm	M1 mm	M2 mm	Antal pr.		Uponor nr.	VVS nr.	DB nr.	Vare- gruppe	Pris Kr./stk.
							karton	palle					
110/110x88°	178	60	118	59	58	58	10	80	1050096	195072110	5194955	B1-2-5	112,00



Kloakgrenrør

Til septiktank

Dimension mm	H mm	L mm	Antal pr. palle	Uponor nr.	VVS nr.	DB nr.	Vare- gruppe	Pris Kr./stk.
110/110	520	370	60	1003668	191861000	1480072	D5-1-1	619,00

Priser på Ultra Classic

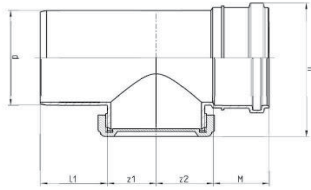

Kloakrenserør

Muffe-spids. Dim. 160 mm muffe er forsynet med fastsiddende olie- og benzinbestandige tætningsringe

Dimension mm	Z1 mm	Z2 mm	H mm	Antal pr.		Uponor nr.	VVS nr.	DB nr.	Vare- gruppe	Pris Kr./stk.
				karton	palle					
160	124	125	195	6	48	1050072	195091160	5194958	B1-2-5	2.201,00
200	105	105	245		32	☐ 1050592	192128000	2276319	B1-2-3	5.068,00

☐ Ikke lagerførende. Produces efter ordre.

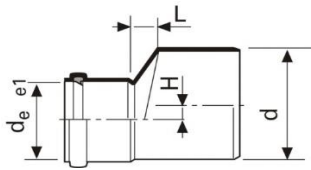

Kloakreduktionsrør PP, glat

Dim. 110 og 160 mm muffe er forsynet med fastsiddende olie- og benzinbestandige tætningsringe

Dimension mm	L mm	H mm	M mm	Antal pr.		Uponor nr.	VVS nr.	DB nr.	Vare- gruppe	Pris Kr./stk.
				karton	palle					
160/110	39	25	58	24	192	1050078	195073157	5194959	B1-2-5	91,00
200/160	299	99	115	8	64	1085051	195073198	2302279	B1-2-7	483,00

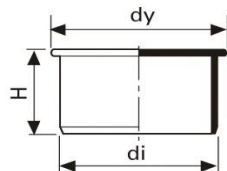

Kloakprop PP, glat

Dimension mm	Dy mm	H mm	Antal pr.		Uponor nr.	VVS nr.	DB nr.	Vare- gruppe	Pris Kr./stk.
			karton	palle					
110	128	65	24	576	1050074	195077110	5698039	B1-2-5	79,00
160	180	48	10	240	1050075	195077160	5698040	B1-2-5	124,00

Priser på Ultra Classic

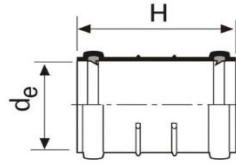

Kloakdobbelmuffe PP, glat

Dim. 110 og 160 mm muffe er forsynet med fastsiddende olie- og benzinbestandige tætningsringe

Dimension mm	H mm	Antal pr.		Uponor nr.	VVS nr.	DB nr.	Vare- gruppe	Pris Kr./stk.
		karton	palle					
110	119	24	288	1071972	195081110	5194960	B1-2-5	47,00
160	154	12	96	1071973	195081160	5194961	B1-2-5	103,00

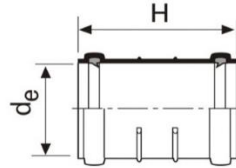

Kloakskydemuffe PP, glat

Dim. 110 og 160 mm muffe er forsynet med fastsiddende olie- og benzinbestandige tætningsringe

Dimension mm	H mm	Antal pr.		Uponor nr.	VVS nr.	DB nr.	Vare- gruppe	Pris Kr./stk.
		karton	palle					
110	119	26	312	1050073	195085110	5194962	B1-2-5	47,00
160	154	18	144	1053637	195085160	5194963	B1-2-5	109,00
200	185	8	64	☒ 1085048	195085200	2302288	B1-2-7	590,00
250	224		32	☒ 1085055	195085250	2302292	B1-2-7	1.289,00
315	259		18	☒ 1085059	195085315	2302293	B1-2-7	2.122,00
400	317		15	☒ 1085060	195085400	2302295	B1-2-7	3.465,00

☒ Ikke lagerførende. Produceres efter ordre.



In situ

Dimension mm	Borehul mm	Antal pr.		Uponor nr.	VVS nr.	DB nr.	Vare- gruppe	Pris Kr./stk.
		karton	palle					
110	* 138	26	312	1091026	193908110	1991070	B1-2-6	220,00

* Hulsav

Priser på Ultra Classic

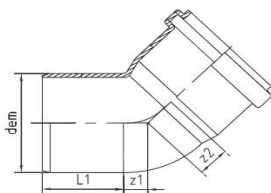

Kloakbøjning PVC, glat

Forsynet med fastsiddende olie- og bezinbestandige tætningsringe

Dimension mm	L1 mm	z1	z2	Antal pr.		Uponor nr.	VVS nr.	DB nr.	Vare- gruppe	Pris Kr./stk.
				karton	palle					
200/88,5°	99	105	113	4	32	1050557	191208000	2275576	B1-2-3	691,00
200/45°	99	46	54	4	32	1053666	191248000	2275568	B1-2-3	377,00
200/30°	99	30	38	5	40	1050563	191268000	2275550	B1-2-3	377,00
200/15°	99	15	25	6	48	1050567	191288000	2275543	B1-2-3	379,00
250/88,5°	125	141	143		18	1050558	191210000	2275618	B1-2-3	2.195,00
250/45°	125	66	69		24	1050561	191250000	2275600	B1-2-3	1.765,00
250/30°	125	46	50		28	1050564	191270000	2275592	B1-2-3	1.625,00
250/15°	125	28	34		33	1053668	191290000	2275584	B1-2-3	1.044,00
315/88,5°	132	178	180		9	1050559	191211000	2275659	B1-2-3	3.651,00
315/45°	132	84	86		12	1053667	191251000	2275642	B1-2-3	3.127,00
315/30°	132	59	62		12	1050565	191271000	2275634	B1-2-3	2.732,00
315/15°	132	35	42		16	1050568	191291000	2275626	B1-2-3	1.850,00
400/88,5°	150	216	229		2	1050560	191212000	2275709	B1-2-3	12.376,00
400/45°	150	96	110		6	1050562	191252000	2275691	B1-2-3	8.831,00
400/30°	150	64	83		6	1050566	191272000	2275683	B1-2-3	6.494,00
400/15°	150	34	53		8	1050569	191292000	2275667	B1-2-3	5.330,00

☐ Ikke lagerførende. Produceres efter ordre.

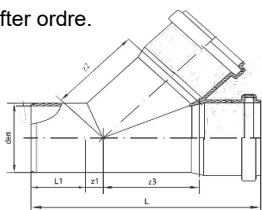

Kloakgrenrør 45° PVC, glat

Med 2 muffers. Dim. 110 og 160 mm muffers er forsynet med fastsiddende olie- og benzinbestandige tætningsringe

Dimension mm	L mm	L1 mm	z1	z2	z3	Antal pr.		Uponor nr.	VVS nr.	DB nr.	Vare- gruppe	Pris Kr./stk.
						karton	palle					
200/110/45°	358	99	14	197	182	34		1050572	191566000	2275782	B1-2-3	561,00
200/160/45°	426	99	21	223	216	26		1050575	191568000	2275790	B1-2-3	680,00
200/200/45°	485	99	48	243	243	20		1050579	191569000	2275808	B1-2-3	879,00
250/110/45°	470	125	26	228	209	18		1050573	191570000	2275816	B1-2-3	1.269,00
250/160/45°	470	125	9	254	244	15		1050577	191572000	2275824	B1-2-3	1.609,00
250/250/45°	590	125	51	304	304	8		1050580	191574000	2911592	B1-2-3	2.761,00
315/110/45°	491	132	9	272	244	10	☐	1050574	191575000	2275840	B1-2-3	2.892,00
315/160/45°	491	132	43	297	278	10		1050578	191577000	2275857	B1-2-3	2.676,00
315/250/45°	633	132	40	345	338	5	☐	1050581	191579000	2908945	B1-2-3	3.660,00
315/315/45°	722	132	84	382	382	4		1050582	191580000	2908952	B1-2-3	4.964,00
400/160/45°	545	150	77	358	327	5		1056598	191583000	2275873	B1-2-3	4.684,00
400/315/45°	980	295	30	470	520	2	☐	1050583	191586000	1393639	B1-2-3	12.225,00

☐ Ikke lagerførende. Produceres efter ordre.

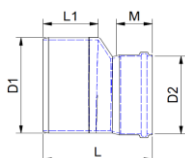

Kloakreduktionsrør PVC, glat

Dimension mm	L mm	L1 mm	M mm	Antal pr.		Uponor nr.	VVS nr.	DB nr.	Vare- gruppe	Pris Kr./stk.
				karton	palle					
200/160	204	99	74	16	128	1050602	192177000	5195261	B1-2-3	300,00
250/200	261	125	86		60	1050603	192181000	2276343	B1-2-3	726,00
315/250	302	132	111		30	1050604	192186000	2276350	B1-2-3	2.178,00
400/315	340	150	125		12	1050605	192192000	2276368	B1-2-3	3.452,00

Priser på Ultra Classic

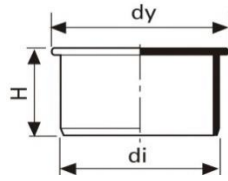

Kloakprop PVC, glat

Dimension mm	L mm	Antal pr.		Uponor nr.	VVS nr.	DB nr.	Vare- gruppe	Pris Kr./stk.
		karton	palle					
200	50	30	240	1050597	192248000	2274272	B1-2-3	159,00
250	80		96	1050598	192250000	2274280	B1-2-3	642,00
315	80		52	1050599	192251000	2274298	B1-2-3	1.211,00
400	80		34	1050600	192252000	2274306	B1-2-3	2.208,00

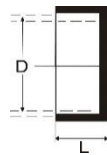

Kloakslutmuffe PVC, glat

Til påklæbning

Dimension mm	L mm	Dy mm	Antal pr.		Uponor nr.	VVS nr.	DB nr.	Vare- gruppe	Pris Kr./stk.
			karton	palle					
110	47	117	24	960	1054404	192284000	2909562	B1-2-5	142,00
160	54	170	10	430	1054405	192286000	2909570	B1-2-6	235,00
200	75	222		224	1054406	192288000	2909588	B1-2-3	281,00

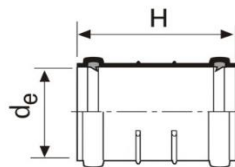

Kloakdobbelmuffe PVC, glat

Dimension mm	L mm	Antal pr.		Uponor nr.	VVS nr.	DB nr.	Vare- gruppe	Pris Kr./stk.
		karton	palle					
200	220	9	72	1050615	192428000	2274413	B1-2-3	372,00
250	250		36	1050616	192430000	2274421	B1-2-3	832,00
315	293		16	1050617	192431000	2274439	B1-2-3	1.531,00
400	324		10	1067816	192432000	2274447	B1-2-3	2.430,00

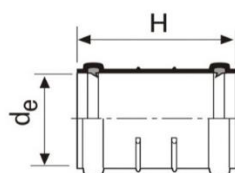

Kloakskydemuffe PVC, glat

Dimension mm	L mm	Antal pr.		Uponor nr.	VVS nr.	DB nr.	Vare- gruppe	Pris Kr./stk.
		karton	palle					
200	212	9	72	1050593	192448000	2274488	B1-2-3	366,00
250	250		36	1050594	192450000	2274496	B1-2-3	804,00
315	293		16	1050595	192451000	2274504	B1-2-3	1.326,00
400	324		10	1050596	192452000	2274512	B1-2-3	3.436,00

Priser på Ultra Classic

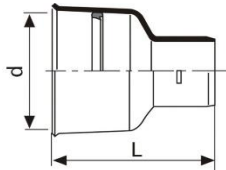

Overgangsstykke

Fra støbejernspidsende til PVC-rør

Dimension mm	L mm	d mm	Antal pr.		Uponor nr.	VVS nr.	DB nr.	Vare- gruppe	Pris Kr./stk.
			karton	palle					
100/110	211	125	18	432	1054393	192524000	2274538	B1-2-6	179,00
150/160	225	179	18	144	1050584	192526000	2274546	B1-2-6	321,00

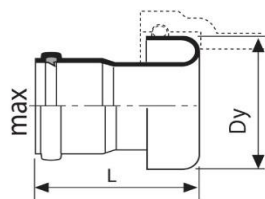

Overgangsstykke

Fra PVC-rør til lerrørsmuffe

Dimension mm	Dy mm	L mm	M mm	Antal pr.		Uponor nr.	VVS nr.	DB nr.	Vare- gruppe	Pris Kr./stk.
				karton	palle					
150/160	198	150	88	12	144	1054499	192656000	5195263	B1-2-6	377,00

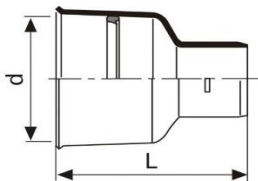

Overgangsstykke

Fra ler- eller betonspidsende til PVC-rør

Dimension mm	Beton mm	L mm	d mm	Antal pr.		Uponor nr.	VVS nr.	DB nr.	Vare- gruppe	Pris Kr./stk.
				karton	palle					
110	100	220	161	18	216	1054004	195089110	1418881	B1-2-5	151,00
160	160	227	221	8	64	1054005	195089160	1418882	B1-2-5	287,00
200	200 *)	205	279		60	1054394	192598000	2274595	B1-2-3	561,00

*) GT, EURO, IG

Husk at bestille tætningsring

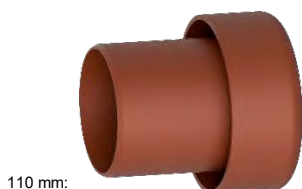

110 mm:



160 mm:



200 + 315 mm:

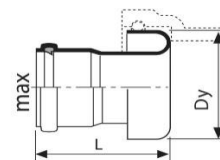

Overgangsstykke

Til GT-Betonmuffe. Dim. 160 mm muffe er forsynet med fastsiddende olie- og benzinbestandige tætningsringe

Dimension mm	Beton mm	Dy mm	L mm	M mm	Antal pr.		Uponor nr.	VVS nr.	DB nr.	Vare- gruppe	Pris Kr./stk.
					karton	palle					
110	100 *)	148	140	65			1132745	195088110	2272646	B1-2-6	185,00
160	150 **)	205	114	110	12	144	1050666	192616160	5194966	B1-2-6	377,00
200	200 **)	264	160	115		72	1054500	192618000	2274652	B1-2-3	1.241,00
315	300 **)	285	230	120		18	1054503	192631000	2274678	B1-2-3	3.539,00

*) GT

***) GT, EURO, IG

Priser på Ultra Classic



Tætningsring/G-ring

Ved overgang til/fra GT-betonrør

Dimension mm	Antal pr.		Uponor nr.	VVS nr.	DB nr.	Vare- gruppe	Pris Kr./stk.
	karton	palle					
110	250	4000	1054445	192691110	2938371	B1-2-6	72,00
160	125	2000	1054446	192691160	2938389	B1-2-6	104,00
200	100	1600	1054447	192691200	2938397	B1-2-3	231,00
250	100	1600	1054448	192691250	3095833	B1-2-3	265,00
315	60	960	1054449	192691315	3095841	B1-2-3	402,00

☐ Ikke lagerførende. Produceres efter ordre.



Tætningsring

Ved overgang til/fra lerrør

Dimension mm	Antal pr.		Uponor nr.	VVS nr.	DB nr.	Vare- gruppe	Pris Kr./stk.
	karton	palle					
110	20	100	1054451	192693110	2938405	B1-2-5	125,00



Svampegummiring

Passende til overgang til/fra lerrør

Dimension mm	Antal pr.		Uponor nr.	VVS nr.	DB nr.	Vare- gruppe	Pris Kr./stk.
	karton	palle					
125x90	300		1054508	192692125	1470477	B1-2-5	67,00



Beskyttelsesprop

Plast

Dimension mm	Antal pr.		Uponor nr.	VVS nr.	DB nr.	Vare- gruppe	Pris Kr./stk.
	karton	palle					
50 / 75 / 110	50	1200	1003587	192817110	2052502	A1-3-1	16,50

Priser på Ultra Classic



Beskyttelsesprop

Plast

Dimension mm	Antal pr. palle	Uponor nr.	VVS nr.	DB nr.	Vare- gruppe	Pris Kr./stk.
110	225	1056348	192818110	2273852	F3-1-1	19,00



Fodbøjning

Dimension mm	M mm	Antal pr. karton palle	Uponor nr.	VVS nr.	DB nr.	Vare- gruppe	Pris Kr./stk.
110x87°	67	14 168	1054409	192854110	2273894	B1-2-5	264,00



P-vandlås

Dimension mm	M mm	Antal pr. karton palle	Uponor nr.	VVS nr.	DB nr.	Vare- gruppe	Pris Kr./stk.
110x87°	90	8 192	1054410	192881110	3080165	B1-2-5	298,00



S-vandlås

Dimension mm	M mm	Antal pr. karton palle	Uponor nr.	VVS nr.	DB nr.	Vare- gruppe	Pris Kr./stk.
110x0°	90	8 48	□ 1054411	192884110	2911709	B1-2-5	316,00

□ Ikke lagerførende. Produceres efter ordre.



Glidemiddel

Sæbe. Til samling og montering af kloakrør og fittings.

Indhold	Antal pr. karton palle	Uponor nr.	VVS nr.	DB nr.	Vare- gruppe	Pris Kr./stk.
1 kg	12 480	1003502	061715008	2937621	A1-3-3	278,00

Priser på Ultra Classic



Afløbsskål med sideindløb

Dimension mm	Antal pr.		Uponor nr.	VVS nr.	DB nr.	Vare- gruppe	Pris Kr./stk.
	karton	palle					
110	8	96	□ 1054812	153445956	8007569	A1-3-1	820,00

□ Ikke lagerførende. Produceres efter ordre.



Tætningsring

SN4 og SN8 iht. EN 681-1

Dimension mm	Antal pr. palle	Uponor nr.	VVS nr.	DB nr.	Vare- gruppe	Pris Kr./stk.
200	1080	1053648	192953200	2938637	B1-2-3	104,00
250	800	□ 1053649	192953250	2938660	B1-2-3	183,00
315	600	1053650	192953315	2938678	B1-2-3	282,00
400	300	1053674	192953400	2938686	B1-2-3	503,00

□ Ikke lagerførende. Produceres efter ordre.



Tætningsring

Olie- og benzinbestandig. Produceret iht. EN 681-2

Dimension mm	Antal pr. palle	Uponor nr.	VVS nr.	DB nr.	Vare- gruppe	Pris Kr./stk.
110	5800	1053670	192945111	1327276	B1-2-6	30,00
160	2200	1053671	192945161	1328008	B1-2-5	38,00
200	1200	1063568	192945201	1666203	B1-2-3	104,00
250	484	1063569	192945251	1666206	B1-2-3	183,00
315	240	1063570	192945316	1666207	B1-2-3	282,00
400	136	1063571	192945401	1666208	B1-2-3	503,00

Ultra Double

Dobbeltvægget gravitationsrør

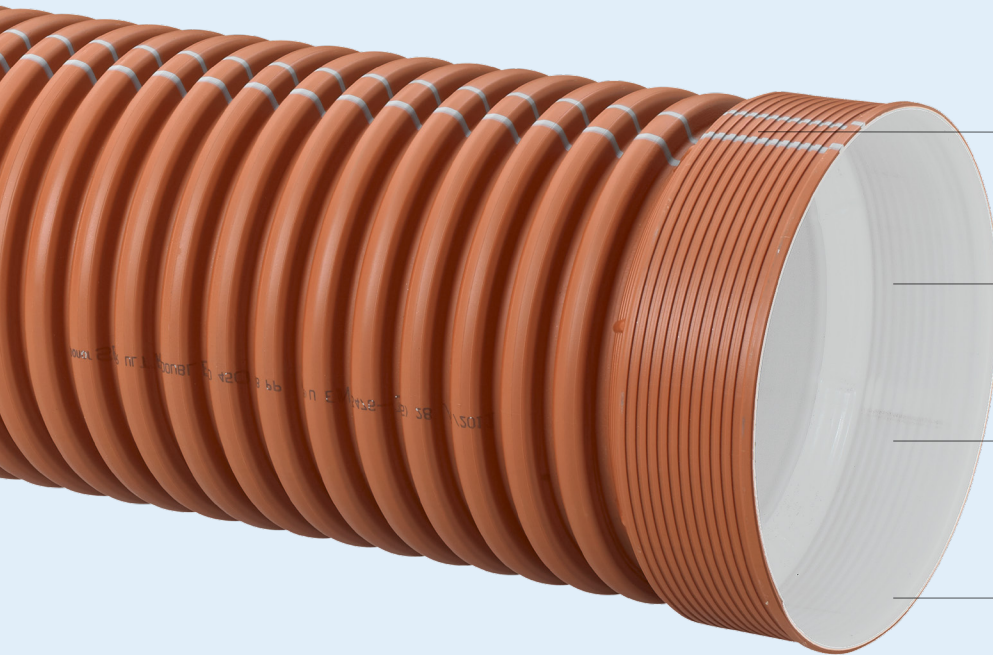

Færre samlinger

Inline mufte reducerer antal samlinger med 50%.

Nem inspektion

Rørens lyse indvendige side letter inspektion.

Kompatibelt system

Røret er kompatibelt med Ultra Rib 2.

100 års forventet levetid

Stærk og holdbar løsning med lang levetid.

[>> Se datablad](#)

Uponor Ultra Double

Ultra Double er et rør til gravitationssystemer. Rørene leveres med en inline mufte og er fremstillet med dobbeltlag, der giver en stiv konstruktion, som sikrer tæthed. Dets lette vægt gør det hurtigt og nemt at installere. Der anvendes Ultra Rib 2 rørdele.

Montering med tætningsring sikrer et fuldstændig vandtæt system. Tætningsringen kan leveres med et olieafvisende materiale eller med standardmateriale.

Anvendelse	Spildevand
Materiale	Polypropylen
Farve	Rødbrunt rør, hvid inderside
Dimensioner	Ø200-680 mm
Længder	3 og 6 m
Standarder	EN 13476-3 NPM Cert. nr. 4077 NPM Cert. nr. 4039



Ultra Double & Ultra Double Blue

Tekst	Korrugeret dobbeltvægget rør med inline muffe, glat indvendigt. Lys farve indvendig og rødbrun udvendigt. Forventet levetid 100 år.
Dimensionsområde	200-684 mm
Materiale	PP Spildevandsrør med en CO ₂ reduktion på min. 60% i forhold til et tilsvarende fossilbaseret rør. Rørene skal have en levetid på mindst 100 år.
Godkendelse	EN 13476-3 samt Nordic Poly Mark.
Tillægskrav	Kan leveres med olie- og benzinbestandige tætningsringe. Slagstyrke måles ved -20°C.
Installation	Iht. DS 430 og DS 475 samt Danva vejledning nr. 54. "Brug af plastrør til vand og afløbssystemer".
Anvendelse	Gravitationsledninger til regn- og spildevand

Priser på Ultra Double

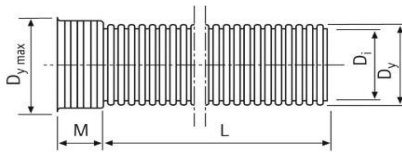

Ultra Double Kloakrør PP, SN 8, med muffe

Ekskl. tætningsring

Dimension mm/længde	Dy max mm	Di mm	M mm	Antal pr. palle	Uponor nr.	VVS nr.	DB nr.	Vare- gruppe	Pris Kr./stk.
200/3000	227	175,0	119	15	1058710	191119300	1534974	B1-1-1	609,00
200/6000	227	175,0	119	15	1058711	191119600	1534977	B1-1-1	1.367,00
250/3000	277	220,0	133	12	1058712	191120300	1534979	B1-1-1	1.021,00
250/6000	277	220,0	133	12	1058713	191120600	1534985	B1-1-1	2.037,00
315/3000	355	277,0	150	6	1058714	191121300	1534992	B1-1-1	1.641,00
315/6000	355	277,0	150	6	1058715	191121600	1534998	B1-1-1	3.117,00
400/3000	436	351,4	151	6	1143796	191198630	2457552	B1-1-1	2.823,00
400/6000	436	351,4	151	6	1143797	191198660	2457554	B1-1-1	5.215,00
450/3000	509	393,0	145	2	1057889	191122300	1493208	B1-1-1	3.177,00
450/6000	509	393,0	145	2	1057890	191122600	1493210	B1-1-1	6.804,00
560/3000	624	491,0	170	2	1057891	191123300	1493215	B1-1-1	4.476,00
560/6000	624	491,0	170	2	1057892	191123600	1493217	B1-1-1	8.230,00
680/2800	715	596,0	245	2	1062925	191124280	1493218	B1-1-1	5.968,00
680/6000	715	596,0	245	2	1057894	191124600	1493222	B1-1-1	11.574,00

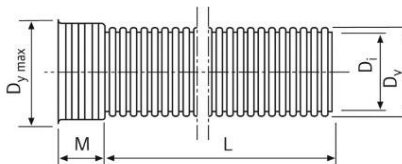

Ultra Double Blue Kloakrør PP, SN 8, med muffe

Ekskl. tætningsring

Dimension mm/længde	Dy max mm	Di mm	M mm	Antal pr. palle	Uponor nr.	VVS nr.	DB nr.	Vare- gruppe	Pris Kr./stk.
200/3000	227	175,0	119	15	☐ 1141541	191125030	2401051	B1-1-16	761,00
200/6000	227	175,0	119	15	☐ 1141542	191125060	2401052	B1-1-16	1.709,00
250/3000	277	220,0	133	12	☐ 1141543	191125230	2401055	B1-1-16	1.276,00
250/6000	277	220,0	133	12	☐ 1141544	191125260	2401056	B1-1-16	2.546,00
315/3000	355	277,0	150	6	☐ 1141545	191125330	2401057	B1-1-16	2.051,00
315/6000	355	277,0	150	6	☐ 1141546	191125360	2401058	B1-1-16	3.896,00
450/3000	509	393,0	145	2	☐ 1141547	191125430	2401059	B1-1-16	3.971,00
450/6000	509	393,0	145	2	☐ 1141548	191125460	2401060	B1-1-16	8.505,00
560/3000	624	491,0	170	2	☐ 1141549	191125530	2401061	B1-1-16	5.595,00
560/6000	624	491,0	170	2	☐ 1141550	191125560	2401062	B1-1-16	10.288,00
680/2800	715	596,0	245	2	☐ 1141551	191125630	2401064	B1-1-16	7.460,00
680/6000	715	596,0	245	2	☐ 1141552	191125660	2401065	B1-1-16	14.468,00

☐ Ikke lagerførende. Produceres efter ordre.

Priser på Ultra Double



Ultra Double tætningsring

Iht. EN 681-1

Dimension mm	Antal pr.		Uponor nr.	VVS nr.	DB nr.	Vare- gruppe	Pris Kr./stk.
	karton	palle					
200	10	3000	1058978	192954920	1575879	B2-2-2	31,00
250	10	1500	1058979	192954925	1575880	B2-2-2	56,00
315	10	1000	1058980	192954931	1575881	B2-2-2	92,00
400	40	640	1143907			B2-2-2	261,00
450		200	1051736	193038400	1435854	B2-2-2	192,00
560		100	1051737	193038500	1435855	B2-2-2	399,00
684		50	1051738	193038600	1435856	B2-2-2	560,00



Ultra Double tætningsring

Oliebestandig, Iht. EN 681-1

Dimension mm	Uponor nr.	VVS nr.	DB nr.	Vare- gruppe	Pris Kr./stk.
200	1059762	192954921	1588624	B2-2-2	108,00
250	1059763	192954926	1588625	B2-2-2	233,00
315	1059764	192954932	1588628	B2-2-2	414,00
400	☐ 1050402	192954641	5142878	B1-2-2	1.254,00
450	1059765	193038401	1588654	B2-2-2	1.680,00
560	1059766	193038501	1588655	B2-2-2	2.163,00
684	1059767	193038601	1588656	B2-2-2	2.297,00

☐ Ikke lagerførende. Produceres efter ordre.

Priser på Ultra Double

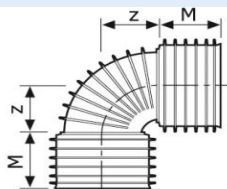

Ultra Double bøjning 90°

Dimension mm	Z1 mm	Z2 mm	M mm	Antal pr. palle	Uponor nr.	VVS nr.	DB nr.	Vare- gruppe	Pris Kr./stk.
200	86	86	96	33	1050272	191351200	5866998	B1-2-2	995,00
250	103	103	113	17	1050273	191351250	5866999	B1-2-2	3.881,00
315	126	126	134	8	1050274	191351315	5867000	B1-2-2	5.574,00
400	264	264	168	4	1050378	191351640	5030236	B1-2-2	6.754,00

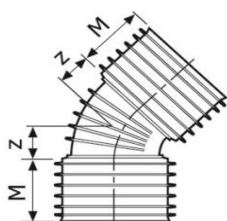

Ultra Double bøjning 45°

Dimension mm	Z1 mm	Z2 mm	M mm	Antal pr. palle	Uponor nr.	VVS nr.	DB nr.	Vare- gruppe	Pris Kr./stk.
200	67	67	96	45	1050276	191354200	5867001	B1-2-2	329,00
250	83	83	113	25	1050277	191354250	5867002	B1-2-2	940,00
315	106	106	134	11	1050278	191354315	5867003	B1-2-2	1.760,00
400	111	111	168	5	1050377	191354640	5030235	B1-2-2	2.110,00
450	181	181	182	4	1050279	191354450	5867004	B1-2-2	5.478,00
560	200	200	210	2	1050280	191354560	5867005	B1-2-2	7.587,00
684 *)				Løse	1051735	193022600	1435842	B2-2-2	11.561,00

*) Dimension 684 produceres efter ordre

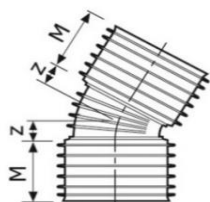

Ultra Double bøjning 30°

Dimension mm	Z1 mm	Z2 mm	M mm	Antal pr. palle	Uponor nr.	VVS nr.	DB nr.	Vare- gruppe	Pris Kr./stk.
200	52	52	96	55	1050282	191356200	5867006	B1-2-2	329,00
250	38	38	113	23	1050283	191356250	5867007	B1-2-2	940,00
315	78	78	134	10	1050284	191356315	5867008	B1-2-2	1.760,00
400	84	84	168	6	1050376	191356640	5030233	B1-2-2	2.110,00
450	118	118	182	4	1050285	191356450	5867009	B1-2-2	5.478,00
560	130	130	210	2	1050286	191356560	5867010	B1-2-2	7.587,00
684 *)				Løse	1051734	193023600	1435841	B2-2-2	11.076,00

*) Dimension 684 produceres efter ordre

Priser på Ultra Double

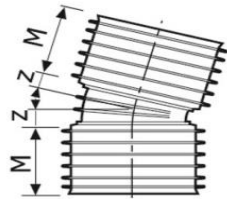

Ultra Double bøjning 15°

Dimension mm	Z1 mm	Z2 mm	M mm	Antal pr. palle	Uponor nr.	VVS nr.	DB nr.	Vare-gruppe	Pris Kr./stk.
200	30	30	96	55	1050288	191358200	5867011	B1-2-2	329,00
250	38	38	113	32	1050289	191358250	5867012	B1-2-2	940,00
315	45	45	134	15	1050290	191358315	5867013	B1-2-2	1.760,00
400	59	59	168	8	1050379	191358640	5030232	B1-2-2	2.110,00
450	59	59	182	4	1050291	191358450	5867014	B1-2-2	5.478,00
560	65	65	210	2	1050292	191358560	5867015	B1-2-2	7.587,00
684 *)				Løse	1051733	193024600	1435840	B2-2-2	11.076,00

*) Dimension 684 produceres efter ordre

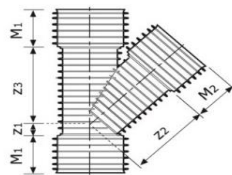

Ultra Double grenrør 45°

Passer også til Ultra Rib 2 kloakrør

Dimension mm	Z1 mm	Z2 mm	Z3 mm	M1 mm	M2 mm	Antal pr. palle	Uponor nr.	VVS nr.	DB nr.	Vare-gruppe	Pris Kr./stk.
200/200	48	260	405	96	96	20	1050307	191636200	5867016	B1-2-2	940,00
250/200	55	265	305	113	96	13	1050308	191636248	5867017	B1-2-2	1.883,00
250/250	55	287	305	113	113	10	1050314	191636250	5867018	B1-2-2	2.326,00
315/200	70	299	384	134	96	6	1050309	191636311	5867019	B1-2-2	3.843,00
315/250	70	327	384	134	113	6	1050315	191636313	5867020	B1-2-2	3.989,00
315/315	70	361	384	134	134	6	1050316	191636315	5867021	B1-2-2	4.983,00

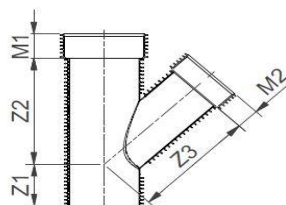

Ultra Double grenrør 45°

Med inline muffe. Passer også til Ultra Rib 2 kloakrør

Dimension mm	Z1 mm	Z2 mm	Z3 mm	M1 mm	M2 mm	Uponor nr.	VVS nr.	DB nr.	Vare-gruppe	Pris Kr./stk.
450/200	300	586	586	214	100	□ 1091155	191648443	1951309	B1-2-2	8.452,00
450/250	250	636	760	214	117	□ 1091156	191648445	1951318	B1-2-2	9.585,00
450/315	290	596	750	214	134	□ 1091157	191648447	1951320	B1-2-2	10.751,00
450/450	360	706	687	214	214	□ 1091158	191648450	1951321	B1-2-2	17.096,00
560/200	250	644	800	206	100	□ 1091159	191648551	1951327	B1-2-2	10.861,00
560/250	250	644	770	206	117	□ 1091160	191648553	1951331	B1-2-2	13.535,00
560/315	300	694	900	206	134	□ 1090185	191648555	1951333	B1-2-2	15.285,00
560/560	410	924	1014	206	206	□ 1091161	191648560	1951334	B1-2-2	22.154,00

□ Ikke lagerførende. Produceres efter ordre.

Priser på Ultra Double

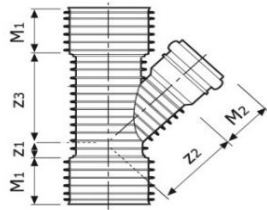

Ultra Double grenrør 45°

Afgrening til glat spidsende. Passer også til Ultra Rib 2 kloakrør

Dimension mm	Z1 mm	Z2 mm	Z3 mm	M1 mm	M2 mm	Antal pr. palle	Uponor nr.	VVS nr.	DB nr.	Vare- gruppe	Pris Kr./stk.
200/110	26	188	223	97	60	8 / 32	1050294	191637195	5867026	B1-2-2	519,00
200/160	26	243	223	97	112	7 / 28	1050299	191637198	5867027	B1-2-2	606,00
250/110	55	220	322	113	60	17	1050295	191637243	5867028	B1-2-2	1.142,00
250/160	55	261	305	113	112	16	1050300	191637246	5867029	B1-2-2	1.290,00
315/110	27	260	384	134	60	6	1050297	191637306	5867030	B1-2-2	2.700,00
315/160	27	295	384	134	98	6	1050302	191637309	5867031	B1-2-2	3.076,00

Dim. 110 og 160 mm muffers er forsynet med fastsiddende olie- og benzinbestandige tætningsringe



Ultra Double grenrør 45°

Muffe-spids med to muffers. Passer også til Ultra Rib 2 kloakrør

Dimension mm	Z1 mm	Z2 mm	Z3 mm	M1 mm	M2 mm		Uponor nr.	VVS nr.	DB nr.	Vare- gruppe	Pris Kr./stk.
450/160 *	230	436	550	214	82	☐	1121695	191647441	2261363	B1-2-2	6.731,00
560/160 *	180	494	550	206	82	☐	1121700	191647549	2261365	B1-2-2	9.850,00

*) Dim. 160 mm er med dobbeltmuffe og forsynet med fastsiddende olie- og benzinbestandige tætningsringe

☐ Ikke lagerførende. Produces efter ordre.

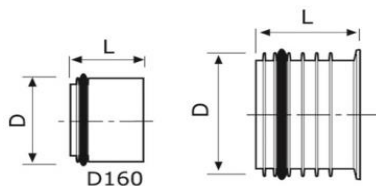

Ultra Double prop

Med påsat tætningsring

Dimension mm	L mm	Antal pr. karton	Antal pr. palle	Uponor nr.	VVS nr.	DB nr.	Vare- gruppe	Pris Kr./stk.
200	90	24	192	1050332	192257200	5867037	B1-2-2	215,00
250	105	13	104	1050333	192257250	5867038	B1-2-2	685,00
315	230		21	1050334	192257315	5867039	B1-2-2	2.177,00
400	190		24	1050382	192257640	5030239	B1-2-2	2.364,00
450	195		9	1050335	192257450	5867040	B1-2-2	3.156,00
560	235		4	1050336	192257560	5867041	B1-2-2	6.834,00

Priser på Ultra Double



Ultra Double slutmuffe

Dimension mm	L mm	Antal pr.		Uponor nr.	VVS nr.	DB nr.	Vare- gruppe	Pris Kr./stk.
		karton	palle					
684	255		8	1057910	193048660	1575851	B2-2-2	2.393,00

Ekskl. tætningsring. Husk tætningsring Uponor nr. 1051738

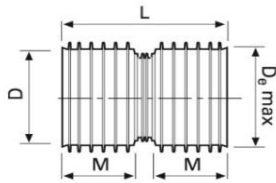

Ultra Double dobbeltmuffe

Dimension mm	L mm	M mm	Antal pr.		Uponor nr.	VVS nr.	DB nr.	Vare- gruppe	Pris Kr./stk.
			karton	palle					
200	204	96		72	1050329	192437200	5867042	B1-2-2	399,00
250	240	113		48	1053654	192437250	5867043	B1-2-2	801,00
315	286	134		21	1053655	192437315	5867044	B1-2-2	1.245,00
400	295	151		18	1050380	192437640	5030237	B1-2-2	1.559,00
450	432	214		16	1053747	192437450	5867045	B1-2-2	2.834,00
560	416	206		16	1050330	192437560	5867046	B1-2-2	3.787,00
684	496	241		4	1051741	193028600	1435862	B2-2-2	2.351,00

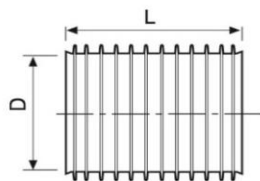

Ultra Double skydemuffe

Dimension mm	L mm	Antal pr.		Uponor nr.	VVS nr.	DB nr.	Vare- gruppe	Pris Kr./stk.
		karton	palle					
200	204		65	1050326	192457200	5867047	B1-2-2	399,00
250	240		48	1050327	192457250	5867048	B1-2-2	801,00
315	286		21	1050328	192457315	5867049	B1-2-2	1.245,00
400	295		18	1050381	192457640	5030238	B1-2-2	1.559,00
450	432		16	1051666	192457450	5867050	B1-2-2	2.834,00
560	416		16	1050516	192457560	5867051	B1-2-2	3.787,00
684	496		4	1057909	193029660	1546299	B2-2-2	2.351,00

Priser på Ultra Double

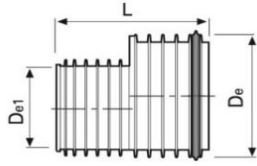

Ultra Double reduktion

Fra Ultra muffe til Ultra spidsende. Med påsat tætningsring.

Dimension mm	L mm	M mm	Antal pr.		Uponor nr.	VVS nr.	DB nr.	Vare- gruppe	Pris Kr./stk.
			karton	palle					
250/200	240	96	10	80	1050340	192520248	5867059	B1-2-2	1.001,00
315/200	340	96		96	1050341	191979311	5867034	B1-2-2	2.471,00
315/250	360	113		14	1050342	192520313	5867060	B1-2-2	2.566,00
400/250	315	118		18	1050389	192520696	5030250	B1-2-2	6.364,00
400/315	342	143		18	1050390	192520698	5030249	B1-2-2	6.540,00
450/250	325	113		8	1050343	191979445	5867035	B1-2-2	5.332,00
450/315	350	134		6	1050344	192520447	5867061	B1-2-2	5.492,00
560/315	390	134		4	1050346	191979555	5867036	B1-2-2	7.116,00
560/450	430	182		4	1050347	192520558	5867062	B1-2-2	7.211,00

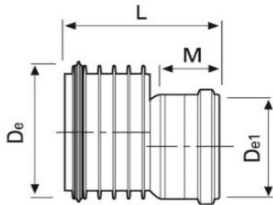

Ultra Double reduktion

Fra Ultra muffe til glat rør spidsende. Med påsat tætningsring.

Dimension mm	L mm	M mm	Antal pr.		Uponor nr.	VVS nr.	DB nr.	Vare- gruppe	Pris Kr./stk.
			karton	palle					
200/110	150	60	20	160	1050338	191979195	5867057	B1-2-2	399,00
200/160	208	114	12	96	1050339	191979198	5867058	B1-2-2	491,00
250/160	175	70	8	64	1054170	191979246	5694183	B1-2-2	1.288,00
315/160	316	75		21	1054171	191979309	5694184	B1-2-2	2.457,00

Dim. 160 mm muffe er forsynet med fastsiddende olie- og benzinbestandige tætningsringe

Priser på Ultra Double

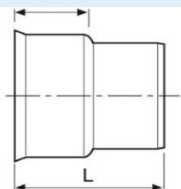

Ultra Double overgangsstykke

Fra Ultra spidsende til glat muffe. Ekskl. tætningsring for Ultra spidsende.

Dimension mm	L mm	M mm	Antal pr.		Uponor nr.	VVS nr.	DB nr.	Vare- gruppe	Pris Kr./stk.
			karton	palle					
400/400	395	200	18		1050393	192512640	5130878	B1-2-2	3.037,00
450/400	358	145	9		1050361	192512450	5867055	B1-2-2	1.775,00
560/500 *)	515	180	3		1092614	192512560	5867056	B1-2-2	3.627,00

*) Overgang er centrisk

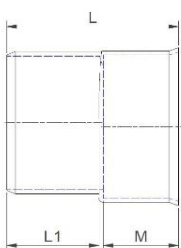

Ultra Double overgangsstykke, excentrisk

Fra Ultra spidsende til glat muffe. Ekskl. tætningsring for Ultra spidsende.

Dimension mm	L mm	L1 mm	M mm	Antal pr.		Uponor nr.	VVS nr.	DB nr.	Vare- gruppe	Pris Kr./stk.
				karton	palle					
200/200S	246	135	105	18	72	1120417	193055200	2267329	B1-2-2	465,00
250/250S	297	170	120	10	40	1120418	193055250	2267330	B1-2-2	885,00
315/315S	352	198	145	1	28	1120419	193055315	2306538	B1-2-2	1.137,00

Priser på Ultra Double

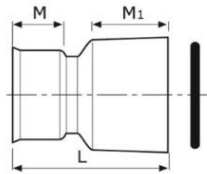

Ultra Double overgangsstykke

Til betonrørsspidsende

Dimension mm	Beton mm	L mm	M mm	M1 mm	D1 mm	Antal pr. palle	Uponor nr.	VVS nr.	DB nr.	Vare- gruppe	Pris Kr./stk.
200	200	282	135	99	279	36	1054172	192612200	5867065	B1-2-2	840,00
250	250	309	127	112	339	24	1054173	192612250	5867066	B1-2-2	1.383,00
315	300	361	164	127	396	15	1054174	192612315	5867067	B1-2-2	2.256,00
450	400 *)	364	164	130	524	6	1054175	192612450	5867068	B1-2-2	5.253,00

*) Kun til GT/EURO-betonrør

GT-tætningsringe: se prisliste Ultra Classic

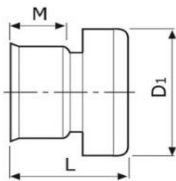

Ultra Double overgangsstykke

Til betonrørsmuffe

Dimension mm	Beton mm	L mm	M mm	D1 mm	Antal pr. palle	Uponor nr.	VVS nr.	DB nr.	Vare- gruppe	Pris Kr./stk.
200	200	225	115	264	52	1054176	192639200	5867072	B1-2-2	573,00
250	250	239	127	324	24	1054177	192639250	5867073	B1-2-2	874,00
315	300	320	164	370	18	1050356	192639315	5867074	B1-2-2	2.555,00
400	400 **)	360	170	468	12	1050395	192639641	5130880	B1-2-2	6.646,00
450	400 *)	445	172	504	6	1054178	192639450	5867075	B1-2-2	5.372,00
450	400 **)	380	170	470	9	1050357	192639451	5867076	B1-2-2	5.372,00

*) Kun til GT/EURO-betonrør

***) Kun til IG-betonrør

GT-tætningsringe: se prisliste Ultra Classic

Ultra Rib 2

Ribbet gravitationsrør

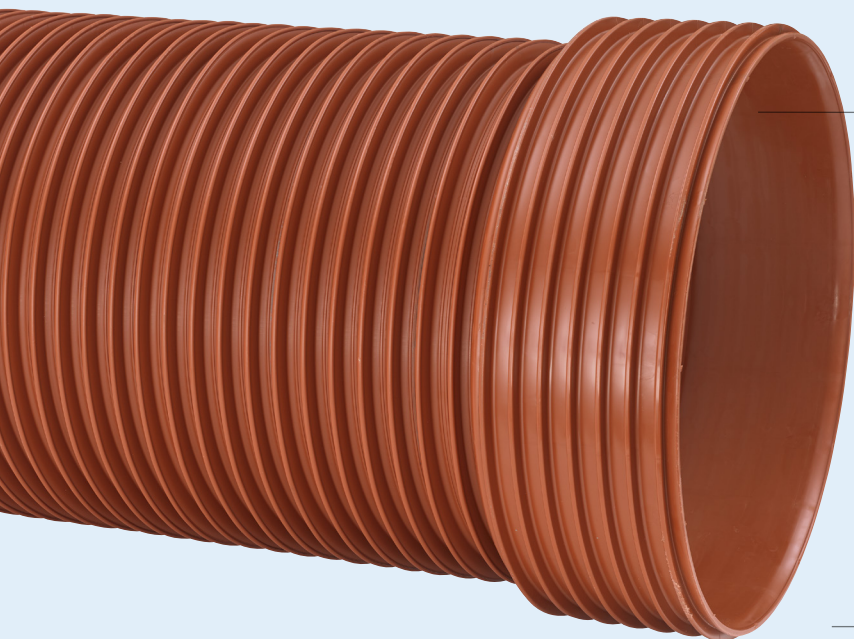

Færre samlinger

Inline muffe reducerer antal samlinger med 50%.

Optimerede flowforhold

Sprøjtstøbt inline muffe sikrer installations- og flowforhold i samlingen.

Nordisk Poly Mark

Opfylder dobbelt op på krav i Nordisk Poly Mark

100 års forventet levetid

Lang levetid på CO²-aftrykket.

[>> Se datablad](#)

Uponor Ultra Rib 2

Uponor Ultra Rib 2 er et kloakgravitationssystem, bestående af rør, sprøjtstøbte inlinemuffer og specialfremstillede dele.

Ultra Rib 2 systemet har en ydeevne, der langt overstiger kravene på markedet. Det er ekstremt tæt, sikkert og stærkt. Kommuner, grundejere og entreprenører kan være sikre på, at systemet holder i mere end 100 år.

Anvendelse	Spildevand
Materiale	Polypropylen
Farve	Rødbrunt rør, hvid inderside
Dimensioner	Ø200-560 mm
Længder	3 og 6 m
Standarder	EN 13476-3 NPM Cert. nr. 4077 NPM Cert. nr. 4039



Ultra Rib 2 & Ultra Rib 2 Blue

Tekst	Homogene ribbede PP-rør med inline muffe. Farve: Rød/brun udvendigt, lyst indvendigt. Forventet levetid langt over 100 år.
Dimensionsområde	200-560 mm
Materiale	PP Spildevandsrør med en CO ₂ reduktion på min. 60% i forhold til et tilsvarende fossilbaseret rør. Rørene skal have en levetid på mindst 100 år.
Godkendelse	EN 13476-3 samt Nordic Poly Mark. Hvor Blue er anvendt udleveres ISCC Plus certificeret bæredygtighedsdeklaration.
Tillægskrav	Godstykkelser: min. 1% af indvendig diameter dog min. 3,0 mm. Modstå rodindtrængning: Skal med "Stroholm"-test være dokumenteret langtidstestet mod rodindtrængning, hvor samling skal kunne klare 2 bars tryk ekstrapoleret til 100 års anvendelse. Modstå slid: Skal med "Darmstadt"-metoden være dokumenteret slidtestet for cyklusser med 1.000.000 (1 mio.) Modstandsdygtigt over for deformation (ringfleksibilitet) op til 60 %. Tæthedstestede samlinger ved deformation: Skal være testet med tæt muffe ved 20% deformation og tæt ved spidsende ved 30 % deformation. Afvinkling i samlinger op til 4 grader. Ingen hvidmærkninger i indvendig rørvæg: Skal være ikkepåvirkelig for slag.
Installation	Iht. DS430 og DS475 samt Danva Vejledning nr. 54 "Brug af plastrør til vand og afløbssystemer". Den opgravede jord må genanvendes omkring rør iht. Uponor vejledning.
Anvendelse	Gravitationsledninger til regn- og spildevand

Priser på Ultra Rib 2 & Ultra Rib 2 Blue

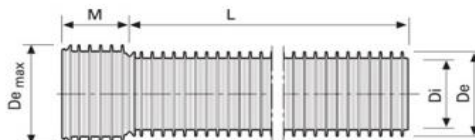

Ultra Rib 2 kloakrør PP, SN8

Med muffe til gravitation

Dimension mm	De max. mm	Di mm	M mm	Antal pr. palle	Uponor nr.	VVS nr.	DB nr.	Vare- gruppe	Pris Kr./stk.
200/3000	227	175	100	15	1103066	191106030	2114858	B1-1-2	628,00
200/6000	227	175	100	15	1103067	191106060	2114859	B1-1-2	1.665,00
250/3000	276	220	114	12	1103068	191106230	2115034	B1-1-2	1.092,00
250/6000	276	220	114	12	1103069	191106260	2115038	B1-1-2	2.480,00
315/3000	355	277	130	6	1103070	191106330	2115040	B1-1-2	1.716,00
315/6000	355	277	130	6	1103072	191106360	2115042	B1-1-2	3.784,00
450/3000	509	396	149	2	1103073	191106430	2115044	B1-1-2	3.327,00
450/6000	509	396	149	2	1103075	191106460	2115046	B1-1-2	8.016,00
560/3000	624	493	176	2	1103076	191106530	2115047	B1-1-2	4.648,00
560/6000	624	493	176	2	1103077	191106560	2115048	B1-1-2	9.644,00

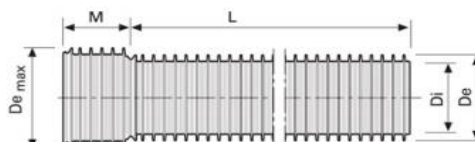
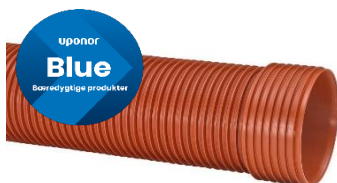

Ultra Rib 2 Blue kloakrør PP, SN8

Med muffe til gravitation

Dimension mm	De max. mm	Di mm	M mm	Antal pr. palle	Uponor nr.	VVS nr.	DB nr.	Vare- gruppe	Pris Kr./stk.
200/3000	227	175	100	15	☐ 1120027	191107030	2401037	B1-1-13	879,00
250/3000	276	220	114	12	☐ 1120029	191107230	2401038	B1-1-13	1.529,00
315/3000	355	277	130	6	☐ 1120031	191107330	2401040	B1-1-13	2.403,00
450/3000	509	396	149	2	☐ 1120033	191107430	2401044	B1-1-13	4.658,00
560/3000	624	493	176	2	☐ 1120035	191107530	2401046	B1-1-13	6.507,00

☐ Ikke lagerførende. Produceres efter ordre.



Ultra Rib 2 tætningsring

Iht. EN 681-1

Dimension mm	Antal pr.		Uponor nr.	VVS nr.	DB nr.	Vare- gruppe	Pris Kr./stk.
	karton	palle					
200	120	1920	1053656	192954200	5867079	B1-2-2	29,00
250	10	1000	1053657	192954250	5867081	B1-2-2	53,00
315	10	600	1053658	192954315	5867083	B1-2-2	85,00
450	10	300	1050363	192954450	5867085	B1-2-2	250,00
560	10	200	1050364	192954560	5867087	B1-2-2	459,00

Ultra Rib 2 tætningsring

Olie- og benzinbestandig, iht. EN 681-1, mærket med gult

Dimension mm	Antal pr.		Uponor nr.	VVS nr.	DB nr.	Vare- gruppe	Pris Kr./stk.
	karton	palle					
200		1920	1050365	192954201	5867080	B1-2-2	134,00
250		1000	1050366	192954251	5867082	B1-2-2	205,00
315	10	600	1050367	192954316	5867084	B1-2-2	451,00
450	30	300	1050368	192954451	5867086	B1-2-2	1.224,00
560	10	200	1050369	192954561	5867088	B1-2-2	1.559,00

Priser på Ultra Rib 2 & Ultra Rib 2 Blue

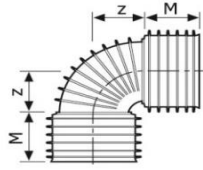

Ultra Rib 2 bøjning 90°

Dimension mm	Z1 mm	Z2 mm	M mm	Antal pr. palle	Uponor nr.	VVS nr.	DB nr.	Vare-gruppe	Pris Kr./stk.
200	86	86	96	33	1050272	191351200	5866998	B1-2-2	995,00
250	103	103	113	17	1050273	191351250	5866999	B1-2-2	3.881,00
315	126	126	134	8	1050274	191351315	5867000	B1-2-2	5.574,00

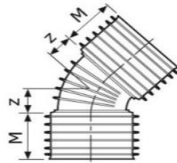

Ultra Rib 2 bøjning 45°

Dimension mm	Z1 mm	Z2 mm	M mm	Antal pr. palle	Uponor nr.	VVS nr.	DB nr.	Vare-gruppe	Pris Kr./stk.
200	67	67	96	45	1050276	191354200	5867001	B1-2-2	329,00
250	83	83	113	25	1050277	191354250	5867002	B1-2-2	940,00
315	106	106	134	11	1050278	191354315	5867003	B1-2-2	1.760,00
450	181	181	182	4	1050279	191354450	5867004	B1-2-2	5.478,00
560	200	200	210	2	1050280	191354560	5867005	B1-2-2	7.587,00

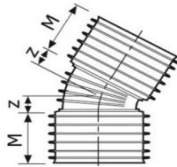

Ultra Rib 2 bøjning 30°

Dimension mm	Z1 mm	Z2 mm	M mm	Antal pr. palle	Uponor nr.	VVS nr.	DB nr.	Vare-gruppe	Pris Kr./stk.
200	52	52	96	55	1050282	191356200	5867006	B1-2-2	329,00
250	38	38	113	23	1050283	191356250	5867007	B1-2-2	940,00
315	78	78	134	10	1050284	191356315	5867008	B1-2-2	1.760,00
450	118	118	182	4	1050285	191356450	5867009	B1-2-2	5.478,00
560	130	130	210	2	1050286	191356560	5867010	B1-2-2	7.587,00

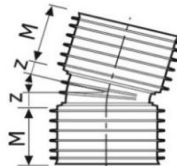

Ultra Rib 2 bøjning 15°

Dimension mm	Z1 mm	Z2 mm	M mm	Antal pr. palle	Uponor nr.	VVS nr.	DB nr.	Vare-gruppe	Pris Kr./stk.
200	30	30	96	55	1050288	191358200	5867011	B1-2-2	329,00
250	38	38	113	32	1050289	191358250	5867012	B1-2-2	940,00
315	45	45	134	15	1050290	191358315	5867013	B1-2-2	1.760,00
450	59	59	182	4	1050291	191358450	5867014	B1-2-2	5.478,00
560	65	65	210	2	1050292	191358560	5867015	B1-2-2	7.587,00

Priser på Ultra Rib 2 & Ultra Rib 2 Blue

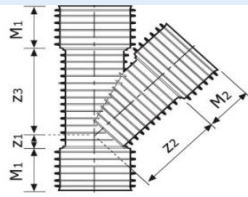

Ultra Rib 2 grenrør 45°

Dimension mm	Z1 mm	Z2 mm	Z3 mm	M1 mm	M2 mm	Antal pr. pale	Uponor nr.	VVS nr.	DB nr.	Vare-gruppe	Pris Kr./stk.
200/200	48	260	405	96	96	20	1050307	191636200	5867016	B1-2-2	940,00
250/200	55	265	305	113	96	13	1050308	191636248	5867017	B1-2-2	1.883,00
250/250	55	287	305	113	113	10	1050314	191636250	5867018	B1-2-2	2.326,00
315/200	70	299	384	134	96	6	1050309	191636311	5867019	B1-2-2	3.843,00
315/250	70	327	384	134	113	6	1050315	191636313	5867020	B1-2-2	3.989,00
315/315	70	361	384	134	134	6	1050316	193636315	5867021	B1-2-2	4.983,00

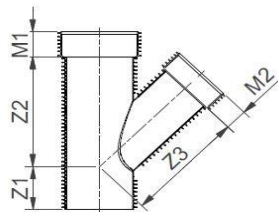

Ultra Rib 2 grenrør 45°

Med inline muffe

Dimension mm	Z1 mm	Z2 mm	Z3 mm	M1 mm	M2 mm		Uponor nr.	VVS nr.	DB nr.	Vare-gruppe	Pris Kr./stk.
450/200	300	586	586	214	100	☒	1091155	191648443	1951309	B1-2-2	8.452,00
450/250	250	636	760	214	117	☒	1091156	191648445	1951318	B1-2-2	9.585,00
450/315	290	596	750	214	134	☒	1091157	191648447	1951320	B1-2-2	10.751,00
450/450	360	706	687	214	214	☒	1091158	191648450	1951321	B1-2-2	17.096,00
560/200	250	644	800	206	100	☒	1091159	191648551	1951327	B1-2-2	10.861,00
560/250	250	644	770	206	117	☒	1091160	191648553	1951331	B1-2-2	13.535,00
560/315	300	694	900	206	134	☒	1090185	191648555	1951333	B1-2-2	15.285,00
560/560	410	924	1014	206	206	☒	1091161	191648560	1951334	B1-2-2	22.154,00

☒ Ikke lagerførende. Produceres efter ordre og kan ikke returneres.

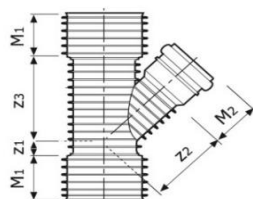

Ultra Rib 2 grenrør 45°

Afgrening til glat spidsende

Dimension mm	Z1 mm	Z2 mm	Z3 mm	M1 mm	M2 mm	Antal pr. pale	Uponor nr.	VVS nr.	DB nr.	Vare-gruppe	Pris Kr./stk.
200/110	26	188	223	97	60	8 / 32	1050294	191637195	5867026	B1-2-2	519,00
200/160	26	243	223	97	112	7 / 28	1050299	191637198	5867027	B1-2-2	606,00
250/110	55	220	322	113	60	17	1050295	191637243	5867028	B1-2-2	1.142,00
250/160	55	261	305	113	112	16	1050300	191637246	5867029	B1-2-2	1.290,00
315/110	27	260	384	134	60	6	1050297	191637306	5867030	B1-2-2	2.700,00
315/160	27	295	384	134	98	6	1050302	191637309	5867031	B1-2-2	3.076,00

Dim. 110 og 160 mm muffe er forsynet med fastsiddende olie- og benzinbestandige tætningsringe

Priser på Ultra Rib 2 & Ultra Rib 2 Blue

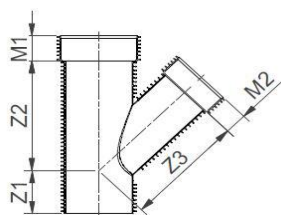

Ultra Rib 2 grenrør 45°

Muffe-spids med to muffer

Dimension mm	Z1 mm	Z2 mm	Z3 mm	M1 mm	M2 mm	Uponor nr.	VVS nr.	DB nr.	Vare- gruppe	Pris Kr./stk.
450/160 *	230	436	550	214	82	□ 1121695	191647441	2261363	B1-2-2	6.731,00
560/160 *	180	494	550	206	82	□ 1121700	191647549	2261365	B1-2-2	9.850,00

*) Dim. 160 mm er med dobbeltmuffe og forsynet med fastsiddende olie- og benzinbestandige tætningsringe

□ Ikke lagerførende. Produceres efter ordre og kan ikke returneres.

Priser på Ultra Rib 2 & Ultra Rib 2 Blue

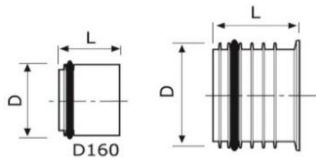

Ultra Rib 2 prop

Med påsat tætningsring

Dimension mm	L mm	Antal pr.		Uponor nr.	VVS nr.	DB nr.	Vare- gruppe	Pris Kr./stk.
		karton	palle					
200	90	24	192	1050332	192257200	5867037	B1-2-2	215,00
250	105	13	104	1050333	192257250	5867038	B1-2-2	685,00
315	230		21	1050334	192257315	5867039	B1-2-2	2.177,00
450	195		9	1050335	192257450	5867040	B1-2-2	3.156,00
560	235		4	1050336	192257560	5867041	B1-2-2	6.834,00

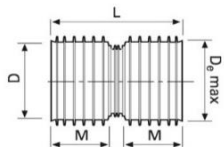

Ultra Rib 2 dobbeltmuffe

Dimension mm	L mm	M mm	Antal pr. palle	Uponor nr.	VVS nr.	DB nr.	Vare- gruppe	Pris Kr./stk.
250	240	113	48	1053654	192437250	5867043	B1-2-2	801,00
315	286	134	21	1053655	192437315	5867044	B1-2-2	1.245,00
450	432	214	16	1053747	192437450	5867045	B1-2-2	2.834,00
560	416	206	16	1050330	192437560	5867046	B1-2-2	3.787,00

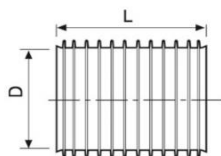

Ultra Rib 2 skydemuffe

Dimension mm	L mm	Antal pr. palle	Uponor nr.	VVS nr.	DB nr.	Vare- gruppe	Pris Kr./stk.
250	240	48	1050327	192457250	5867048	B1-2-2	801,00
315	286	21	1050328	192457315	5867049	B1-2-2	1.245,00
450	432	16	1051666	192457450	5867050	B1-2-2	2.834,00
560	416	16	1050516	192457560	5867051	B1-2-2	3.787,00

Priser på Ultra Rib 2 & Ultra Rib 2 Blue

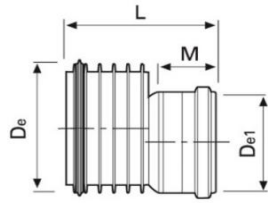

Ultra Rib 2 reduktion

Med påsat tætningsring til glat spidsende

Dimension mm	L mm	M mm	Antal pr.		Uponor nr.	VVS nr.	DB nr.	Vare- gruppe	Pris Kr./stk.
			karton	palle					
200/110	150	62	20	160	1050338	191979195	5867057	B1-2-2	399,00
200/160	205	115	12	96	1050339	191979198	5867058	B1-2-2	491,00
250/160	175	70	8	64	1054170	191979246	5694183	B1-2-2	1.288,00
315/160	316	75		21	1054171	191979309	5694184	B1-2-2	2.457,00

Dim. 110 og 160 mm muffe er forsynet med fastsiddende olie- og benzinbestandige tætningsringe

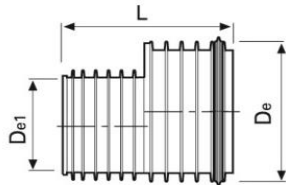

Ultra Rib 2 reduktion

Med påsat tætningsring

Dimension mm	L mm	M mm	Antal pr.		Uponor nr.	VVS nr.	DB nr.	Vare- gruppe	Pris Kr./stk.
			karton	palle					
250/200	240	96	10	80	1050340	192520248	5867059	B1-2-2	1.001,00
315/200	340	96		96	1050341	191979311	5867034	B1-2-2	2.471,00
315/250	360	113		14	1050342	192520313	5867060	B1-2-2	2.566,00
450/250	325	113		8	1050343	191979445	5867035	B1-2-2	5.332,00
450/315	350	134		6	1050344	192520447	5867061	B1-2-2	5.492,00
560/315	390	134		4	1050346	191979555	5867036	B1-2-2	7.116,00
560/450	430	182		4	1050347	192520558	5867062	B1-2-2	7.211,00

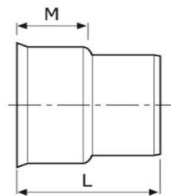

Ultra Rib 2 overgangsstykke

Fra Ultra spidsende til glat mufte. Ekskl. tætningsring for Ultra spidsende.

Dimension mm	L mm	M mm	Antal pr.		Uponor nr.	VVS nr.	DB nr.	Vare- gruppe	Pris Kr./stk.
			karton	palle					
450/400	358	145	9		1050361	192512450	5867055	B1-2-2	1.775,00
560/500	515	180	3		1092614	192512560	5867056	B1-2-2	3.627,00

Priser på Ultra Rib 2 & Ultra Rib 2 Blue

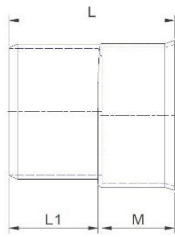

Ultra Rib 2 overgangsstykke, excentrisk

Fra Ultra spidsende til glat muffe. Ekskl. tætningsring for Ultra spidsende.

Dimension mm	L mm	L1 mm	M mm	Antal pr.		Uponor nr.	VVS nr.	DB nr.	Vare- gruppe	Pris Kr./stk.
				karton	palle					
200/200S	246	135	105	18	72	1120417	193055200	2267329	B1-2-2	465,00
250/250S	297	170	120	10	40	1120418	193055250	2267330	B1-2-2	885,00
315/315S	352	198	145		28	1120419	193055315	2306538	B1-2-2	1.137,00

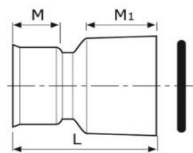

Ultra Rib 2 overgangsstykke

Til betonrørspidsende

Dimension mm	Beton mm	L mm	M1 mm	M2 mm	DY mm	Antal pr. palle	Uponor nr.	VVS nr.	DB nr.	Vare- gruppe	Pris Kr./stk.
200	200	282	135	99	279	36	1054172	192612200	5867065	B1-2-2	840,00
250	250	309	127	112	339	24	1054173	192612250	5867066	B1-2-2	1.383,00
315	300	361	164	127	396	15	1054174	192612315	5867067	B1-2-2	2.256,00
450	400 *)	364	164	130	524	6	1054175	192612450	5867068	B1-2-2	5.253,00

*) Kun til GT-betonrør

GT-tætningsringe se prislister Ultra Classic

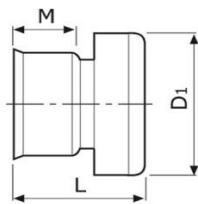

Ultra Rib 2 overgangsstykke

Til betonrørsmuffe

Dimension mm	Beton mm	L mm	M mm	DY mm	Antal pr. palle	Uponor nr.	VVS nr.	DB nr.	Vare- gruppe	Pris Kr./stk.
200	200	225	115	264	52	1054176	192639200	5867072	B1-2-2	573,00
250	250	239	127	324	24	1054177	192639250	5867073	B1-2-2	874,00
315	300	295	164	375	18	1050356	192639315	5867074	B1-2-2	2.555,00
450	400 *)	445	172	504	6	1054178	192639450	5867075	B1-2-2	5.372,00
450	400 **)	356	172	468	9	1050357	192639451	5867076	B1-2-2	5.372,00

*) Kun til GT-betonrør

***) Kun til IG-betonrør

GT-tætningsringe se prislister Ultra Classic

PVC spildevandsrør



Nordic Poly Mark

Godkendt iht. Insta-Cert og Nordic Poly Mark i dim. 110-400 mm.

Nordic Poly Mark SBC

Opfylder kravene iht. Nordic Poly Mark SBC EN 1401

Høj modstandsdygtighed

Rør og fittings er fremstillet med en fastsiddende olie- og kemikaliebestandig tilslutningstætningsring i TPE.

[>> Se datablad](#)

PVC spildevandsrør

Uponors PVC-kloakrør er et glat rør til gravitation. Rørene er fremstillet af uplastificeret polyvinylchlorid (PVC-U) og har en ringstivhed på SN8.

PVC er korrosionsbestandig og tåler effektivt de fleste opløsningsmidler, syrer, baser og smøremidler.

Anvendelse	Spildevand
Materiale	PVC
Farve	Rødbrunt
Dimensioner	Ø110-400 mm
Længder	1, 2, 3 og 6 m
Standarder	EN 1401-1 NPM Cert. nr. 4007

Udbudsbeskrivelse

PVC

Tekst	Glat rør med inline muffe. Rødbrun farve. Ringstivheder på SN8 og SN4. Forventet levetid: 100 år.
Dimensionsområde	110-400 mm
Materiale	PVC
Godkendelse	EN 1401 samt Nordic Poly Mark.
Tillægskrav	Fastsiddende olie- og benzinbestandige tætningsringe
Installation	Iht. DS 430 og DS 475 samt Danva vejledning nr. 54. "Brug af plastrør til vand og afløbssystemer".
Anvendelse	Gravitationsledninger til regn- og spildevand

PVC Multilayer-rør

Tekst	Glat rør med inline muffe. Rødbrun farve. Ringstivheder på SN4. Forventet levetid minimum: 50 år.
Dimensionsområde	110-160 mm
Materiale	PVC (Multilayer)
Godkendelse	Produceret EN 13476-2
Tillægskrav	SBR fastsiddende tætningsring i henhold til EN 681-1 (ikke oliebestandig)
Installation	Iht. DS 430 og DS 475 samt Danva vejledning nr. 54. "Brug af plastrør til vand og afløbssystemer".
Anvendelse	Gravitationsledninger til regn- og spildevand

Priser på PVC spildevandsrør

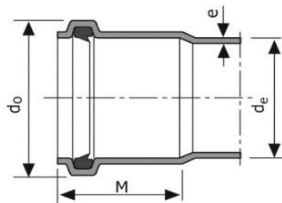

Kloakrør PVC

EN 1401 med muffe og fastsiddende olie- og bezinbestandig tætningsring, SN8

Dimension (de) mm/længde	M mm	Do mm	Di mm	e mm	Antal pr. palle/ramme	Uponor nr.	VVS nr.	DB nr.	Vare- gruppe	Pris Kr./stk.
110/1000	56,8	128	102	3,2	50	1054104	191144100	5194902	B1-1-9	144,00
110/2000	56,8	128	102	3,2	50	1054106	191144200	5194903	B1-1-9	232,00
110/3000	56,8	128	102	3,2	50	1054112	191144300	5194904	B1-1-9	350,00
110/6000	56,8	128	102	3,2	50	1054110	191144600	5194905	B1-1-9	702,00
160/1000	75,5	183	149	4,7	28	1054105	191146100	5194906	B1-1-9	246,00
160/2000	75,5	183	149	4,7	28	1054107	191146200	5194908	B1-1-9	437,00
160/3000	75,5	183	149	4,7	28	1054113	191146300	5194909	B1-1-9	626,00
160/6000	75,5	183	149	4,7	28	1050211	191146600	5194910	B1-1-9	1.273,00
200/1000	89,5	227	188	5,9	15	1050196	191148100	2275261	B1-1-3	453,00
200/2000	89,5	227	188	5,9	15	1050198	191148200	2275279	B1-1-3	701,00
200/3000	89,5	227	188	5,9	15	1050212	191148300	2275287	B1-1-3	937,00
200/6000	89,5	227	188	5,9	15	1050201	191148600	2911519	B1-1-3	1.915,00
250/3000	112,1	285	234	7,3	12	1050213	191150300	5048689	B1-1-3	1.556,00
250/6000	112,1	285	234	7,3	12	1050203	191150600	5048690	B1-1-3	3.062,00
315/3000	123,0	357	294	9,2	6	1050214	191151300	5048691	B1-1-3	2.671,00
315/6000	123,0	357	294	9,2	6	1050206	191151600	5048692	B1-1-3	4.902,00
400/3000	143,0	448	374	11,7	6	1050215	191152300	5048693	B1-1-3	4.658,00
400/6000	143,0	448	374	11,7	6	1050209	191152600	5048694	B1-1-3	8.637,00



Tætningsring

Olie- og benzinbestandig. Produceret iht. EN 681-2

Dimension mm	Antal pr. palle	Uponor nr.	VVS nr.	DB nr.	Vare- gruppe	Pris Kr./stk.
110	5800	1053670	192945111	1327276	B1-2-6	30,00
160	2200	1053671	192945161	1328008	B1-2-5	38,00
200	1200	1063568	192945201	1666203	B1-2-3	104,00
250	484	1063569	192945251	1666206	B1-2-3	183,00
315	240	1063570	192945316	1666207	B1-2-3	282,00
400	136	1063571	192945401	1666208	B1-2-3	503,00

Priser på PVC spildevandsrør

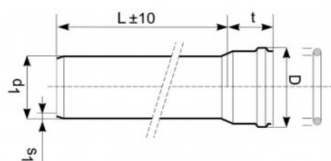
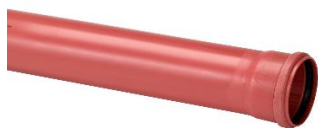

PVC multilayer-rør

EN 13476-2, med muffe og tætningsring, SN4

Dimension (d ₁) mm/længde	d ₁ mm	s ₁ mm	D mm	t mm	Antal pr. ramme	Uponor nr.	VVS nr.	DB nr.	Vare- gruppe	Pris Kr./stk.
110/500	110	3,2	128	76	96	1135284	191074050	2306182	B1-1-14	59,00
110/1000	110	3,2	128	76	86	1135285	191074100	2306188	B1-1-14	72,00
110/2000	110	3,2	128	76	86	1135286	191074200	2306196	B1-1-14	117,00
110/3000	110	3,2	128	76	86	1135287	191074300	2306198	B1-1-14	162,00
160/1000	160	4,0	183	110	40	1135288	191076100	2306199	B1-1-14	135,00
160/3000	160	4,0	183	110	40	1135289	191076300	2306201	B1-1-14	289,00

PVC-multilayer-rør leveres kun i hele rammer

➤ IQ-regnvands-systemer

44

IQ-rør

58

IQ-drænrør

61

IQ-magasiner

IQ-rør

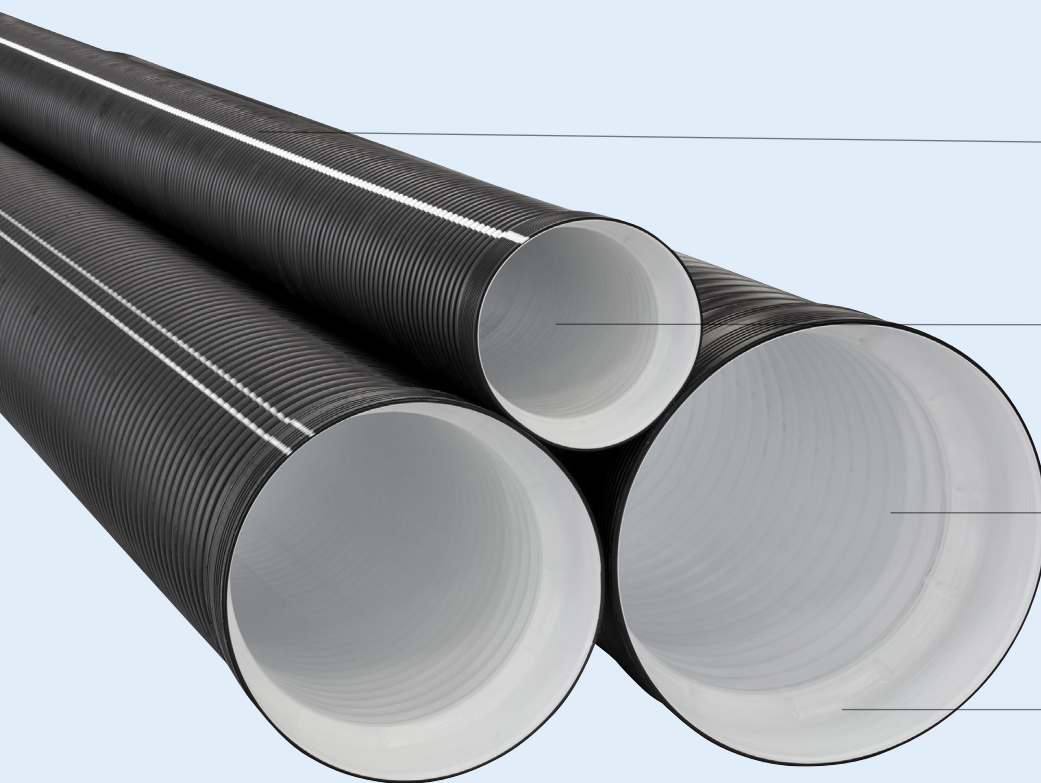

Vandtæt system

Dobbeltvægget system med glat inderside og tætningsringe

Færre samlinger

Integreret inline muffe reducerer antal samlinger med 50%

Nem inspektion

Rørens hvide inderside gør det nemt at inspicere systemet.

100 års forventet levetid

Stærk og holdbar løsning med lang levetid.

[>> Se datablad](#)

Uponor IQ-rør

IQ regnvandsrør er en del af Uponor IQ, - et rørsystem til regn- og smeltevandshåndtering. Rørene bruges til ledning af regnvand i kommuner og i transportsektorer samt til landbrug og skovbrug. Rørene bruges også til ledning af spildevand.

Systemet er fremstillet i polypropylen - et bæredygtigt plastmateriale med hensyn til dets egenskaber og levetid. Alt i alt giver Uponor IQ en løsning, der har en levetid på hundrede år.

Anvendelse	Regn- og spildevand
Materiale	Polypropylen
Farve	Sorte rør med grå striber, hvid inderside
Dimensioner	200-1200 mm
Længder	3, 6 og 8 m
Standarder	EN 13476-3
Godkendelser	NPM Cert. nr. 4077 (ID 200-800) NPM Cert. nr. 4039 (ID 200-800) NPM Cert. nr. 4088 (ID 200-800)



IQ-regnvandsrør & IQ Blue

Tekst	IQ SN8, korrugeret dobbeltvægs PP-rør med muffe, lys inderside. Farve: sort udvendigt, lyst indvendigt. Forventet levetid 100 år.
Dimensionsområde	200 og 800 mm
Materiale	PP Spildevandsrør med en CO ₂ reduktion på min. 60% i forhold til et tilsvarende fossilbaseret rør. Rørene skal have en levetid på mindst 100 år.
Godkendelse	EN 13476-3 samt Nordic Poly Mark.
Tillægskrav	Slagstyrke måles ved -20° C, 1 m
Installation	Iht. DS 430 og DS 475 samt Danva vejledning nr. 54. "Brug af plastrør til vand og afløbssystemer".
Anvendelse	Gravitationsledninger til regn- og spildevand

IQ-regnvandsrør & IQ Blue

Tekst	IQ SN8, korrugeret dobbeltvægs PP-rør med muffe, lys inderside. Farve: sort udvendigt, lyst indvendigt. Forventet levetid 100 år.
Dimensionsområde	1000 og 1200 mm
Materiale	PP Spildevandsrør med en CO ₂ reduktion på min. 60% i forhold til et tilsvarende fossilbaseret rør. Rørene skal have en levetid på mindst 100 år.
Godkendelse	EN 13476-3 samt Fabriksstandard FS 101
Tillægskrav	Slagstyrke måles ved -20o C, 1 m
Installation	Iht. DS 430 og DS 475 samt Danva vejledning nr. 54. "Brug af plastrør til vand og afløbssystemer".
Anvendelse	Gravitationsledninger til regn- og spildevand

Priser på IQ-rør

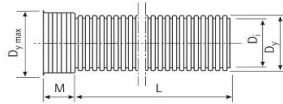

Uponor IQ regnvandsrør

Med mufte, SN 8, sort, PP, dobbeltvægsrør EN13476-3 samt Nordic Poly Mark (NPM kun < ø1000 mm)

Dimension mm	Dy/Di mm	Dy max. mm	Mufte mm	Lgd. m	Antal pr. palle	Uponor nr.	VVS nr.	DB nr.	Vare- gruppe	Pris Kr./stk.
200	225/196	245	94	3,0	12	1055332	193001200	1434410	B2-1-5	859,00
200	225/196	245	94	6,0	12	1055333	193002200	1434413	B2-1-5	1.596,00
300	338/296	360	110	3,0	6	1055334	193001300	1434481	B2-1-5	1.691,00
300	338/296	360	110	6,0	6	1055335	193002300	1434482	B2-1-5	3.162,00
400	450/393	480	145	3,0	2	1051716	193001400	1434483	B2-1-5	3.194,00
400	450/393	480	145	6,0	2	1051717	193002400	1434484	B2-1-5	5.891,00
500	560/491	595	170	3,0	2	1051718	193001500	1434485	B2-1-5	5.250,00
500	560/491	595	170	6,0	2	1051719	193002500	1434487	B2-1-5	9.101,00
600	684/596	713	245	2,8	2	1062924	193001600	1434489	B2-1-5	6.602,00
600	684/596	713	245	6,0	2	1051721	193002600	1434490	B2-1-5	12.776,00
800	902/796	910	260	2,8		1057760	193001800	1434493	B2-1-5	10.823,00
800	902/796	910	260	6,0		1051746	193002800	1434495	B2-1-5	20.999,00
1000	1154/1009	1165	277	2,7		1057761	193001910	1434498	B2-1-5	14.845,00
1000	1154/1009	1165	277	6,0		1051749	193002910	1434500	B2-1-5	30.612,00
1200	1360/1187	1370	375	2,6		1057762	193001920	1434505	B2-1-5	23.036,00
1200	1360/1187	1370	375	5,8		1057763	193002920	1434515	B2-1-5	45.501,00

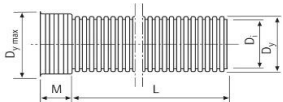

Uponor IQ Blue regnvandsrør

Med mufte, SN 8, sort, PP, dobbeltvægsrør EN13476-3 samt Nordic Poly Mark (NPM kun < ø1000 mm)

Dimension mm	Dy/Di mm	Dy max. mm	Mufte mm	Lgd. m	Antal pr. palle	Uponor nr.	VVS nr.	DB nr.	Vare- gruppe	Pris Kr./stk.
200	225/196	245	94	3,0	12	1134140	193010200	2400767	B2-1-13	1.074,00
200	225/196	245	94	6,0	12	1134141	193011200	2400773	B2-1-13	1.995,00
300	338/296	360	110	3,0	6	1134142	193010300	2400776	B2-1-13	2.114,00
300	338/296	360	110	6,0	6	1134143	193011300	2400779	B2-1-13	3.953,00
400	450/393	480	145	3,0	4	1134144	193010400	2400781	B2-1-13	3.993,00
400	450/393	480	145	6,0	2	1134145	193011400	2400783	B2-1-13	7.364,00
500	560/491	595	170	3,0	2	1134146	193010500	2400785	B2-1-13	6.563,00
500	560/491	595	170	6,0	2	1134147	193011500	2400787	B2-1-13	11.376,00
600	684/591	713	245	2,8	2	1134148	193010600	2400789	B2-1-13	8.253,00
600	684/591	713	245	6,0	2	1134149	193011600	2400790	B2-1-13	15.970,00
800	902/796	910	260	2,8		1134150	193010800	2400795	B2-1-13	13.529,00
800	902/796	910	260	6,0		1134151	193011800	2400797	B2-1-13	26.249,00
1000	1154/1009	1165	277	2,7		1134152	193010910	2400799	B2-1-13	18.556,00
1000	1154/1009	1165	277	6,0		1134153	193011910	2400800	B2-1-13	38.265,00
1200	1360/1187	1370	375	2,6		1134154	193010920	2400804	B2-1-13	28.795,00
1200	1360/1187	1370	375	5,8		1134155	193011920	2400805	B2-1-13	56.876,00

Priser på IQ-rør

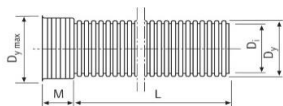
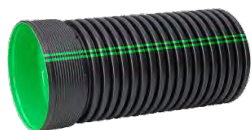

Uponor IQ anlægsrør

Med muffe, SN 8, sort, PP, dobbeltvægsrør, ej Nordic Poly Mark godkendt, grøn inderside

Dimension mm	Dy/Di mm	Lgd. m	Antal pr. palle	Uponor nr.	Vare- gruppe	Pris Kr./stk.
200	225/196	6,0	12	1084362	B2-1-5	1.363,00
300	338/296	6,0	6	1084363	B2-1-5	2.647,00
400	450/393	6,0	2	1084364	B2-1-5	5.010,00
500	560/491	6,0	2	1084365	B2-1-5	7.739,00
600	684/596	6,0	2	1084366	B2-1-5	10.840,00
800	902/796	6,0	1	1084367	B2-1-5	17.829,00

Priser på IQ-rør



Tætningsring DW rør

Standard tætningsring

Dimension mm	Antal pr.		Uponor nr.	VVS nr.	DB nr.	Vare- gruppe	Pris Kr./stk.
	karton	palle					
100	1500	18000	1053647		5062113	B2-2-1	18,00
140	270	7200	1053659			B1-2-2	32,00
200	150	2000	1055363	193038200	1435852	B2-2-2	39,00
300	40	800	1055364	193038300	1435853	B2-2-2	91,00
400		200	1051736	193038400	1435854	B2-2-2	192,00
500		100	1051737	193038500	1435855	B2-2-2	399,00
600		50	1051738	193038600	1435856	B2-2-2	560,00
800		50	1051771	193038800	1435857	B2-2-2	1.054,00
1000		40	1051772	193038910	1435858	B2-2-2	1.372,00
1200		24	1051773	193038920	1435859	B2-2-2	1.760,00



Uponor IQ tætningsring

Olie- og benzinbestandige

Dimension mm	Antal pr.		Uponor nr.	VVS nr.	DB nr.	Vare- gruppe	Pris Kr./stk.
	karton	palle					
200	150	2000	□ 1072068	193038201		B2-2-2	106,00
300	40	800	□ 1072086	193038301		B2-2-2	786,00
400			1059765		1588654	B2-2-2	1.680,00
500		100	1059766		1588655	B2-2-2	2.163,00
600		50	1059767		1588656	B2-2-2	2.297,00
800		50	□ 1072195			B2-2-2	1.942,00
1000		40	□ 1072196			B2-2-2	2.468,00

□ Ikke lagerførende. Produceres efter ordre.

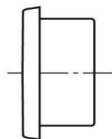

Anboringsmanchet SBR

Dimension mm	Hulbor mm	L mm	Antal pr. karton	Uponor nr.	DB nr.	Vare- gruppe	Pris Kr./stk.
110	138	80	25	□ 1059384	1604251	B2-2-2	450,00
160	186	80	20	□ 1059385	1604252	B2-2-2	521,00
200	226	80	16	□ 1059386	1604256	B2-2-2	535,00
315	341	80	8	□ 1059388	1604258	B2-2-2	927,00

Anboringshullets diameter må maks. udgøre 40 % af hovedrørets udvendige diameter

Dvs. ø110 mm ≥ ø315 og ø160 mm ≥ ø450 mm

NB: Kan ikke anvendes til anbringning på 1200 mm IQ-rør (for korte).

□ Ikke lagerførende. Produceres efter ordre.

Priser på IQ-rør

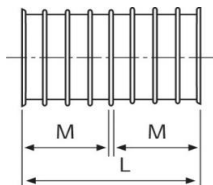

Uponor IQ dobbeltmuffe

SN 8, sort, PP

Dimension mm	L mm	M mm	Antal pr. palle	Uponor nr.	VVS nr.	DB nr.	Vare- gruppe	Pris Kr./stk.
200	203	100	75	1051739	193028200	1435860	B2-2-2	237,00
300	322	159	18	1051740	193028300	1435861	B2-2-2	544,00
400	432	214	16	1056645	193028400	1441970	B2-2-2	1.280,00
500	416	206	16	1057205		1473550	B2-2-2	1.627,00
600	496	241	4	1051741	193028600	1435862	B2-2-2	2.351,00
800 *	660	308	2	1058730		1578522	B2-2-2	5.117,00
1000 *	864	360	1	1058852		1543978	B2-2-2	7.317,00

* Anvendes til tætningsring til dobbeltmuffe

□ Ikke lagerførende. Producers efter ordre.



Uponor IQ tætningsring til dobbeltmuffe

SN 8, sort, PP

Dimension mm	Uponor nr.	DB nr.	Vare- gruppe	Pris Kr./stk.
800	1058731	1578523	B2-2-2	1.412,00
1000	1058853	1543979	B2-2-2	2.834,00

Priser på IQ-rør

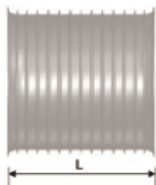

Uponor IQ skydemuffe

SN 8, sort, PP

Dimension mm	L mm	Antal pr. palle	Uponor nr.	VVS nr.	DB nr.	Vare- gruppe	Pris Kr./stk.
200	203	75	1057555	193029200	1477656	B2-2-2	237,00
300	322	18	1057556	193029300	1477658	B2-2-2	535,00
400	432	8	☐ 1085502	193029400		B2-2-2	1.284,00
500	416	4	☐ 1085506	193029500		B2-2-2	1.627,00
600 *	496	4	1057909		1546299	B2-2-2	2.351,00

* rødbrun

☐ Ikke lagerførende. Produceres efter ordre.

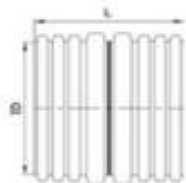

Uponor IQ dobbeltspids

SN 8, sort, PP

Dimension mm	L mm	Uponor nr.	VVS nr.	DB nr.	Vare- gruppe	Pris Kr./stk.
800	700	☐ 1058266	193034800	1584566	B2-2-2	19.573,00
1000	900	☐ 1058267	193034910	1584569	B2-2-2	28.298,00
1200	1200	☐ 1058268	193034912	1584572	B2-2-2	35.803,00

☐ Ikke lagerførende. Produceres efter ordre.



Uponor IQ flexseal kobling

Dimension mm	Uponor nr.	VVS nr.	DB nr.	Vare- gruppe	Pris Kr./stk.
800	☐ 1051774	193030900	1435863	B2-2-2	9.237,00
1000	☐ 1051775	193030910	1435864	B2-2-2	10.325,00
1200	☐ 1051776	193030920	1435865	B2-2-2	11.800,00

☐ Ikke lagerførende. Produceres efter ordre.

Priser på IQ-rør

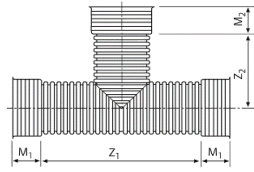

*

Uponor IQ grenrør 90°, med 3 muffer

SN 8, sort, PP

Dimension mm	Z1 mm	Z2 mm	M1 mm	Uponor nr.	VVS nr.	DB nr.	Vare- gruppe	Pris Kr./stk.
200/200	465	233	100	1055349	193025200	1435819	B2-2-2	2.363,00
300/300	738	369	159	1055350	193025300	1435820	B2-2-2	3.330,00
400/400	693	347	218	1051728	193025400	1435821	B2-2-2	13.909,00
500/500	848	425	210	1051729	193025500	1435822	B2-2-2	19.534,00
600/600 *	1190	590	241	1051730	193025600	1435823	B2-2-2	22.942,00

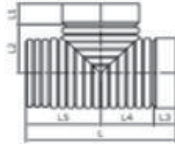

Uponor IQ grenrør 90°, med 2 muffer

SN 8, sort, PP

Dimension mm	L mm	L1 mm	L2 mm	L4 mm	Uponor nr.	VVS nr.	DB nr.	Vare- gruppe	Pris Kr./stk.
800/800	3060	260	887	1287	☐ 1051759	193025800	1435824	B2-2-2	39.145,00

☐ Ikke lagerførende. Produceres efter ordre.

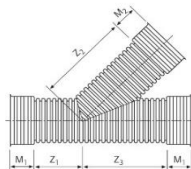

Uponor IQ grenrør 45°

SN 8, sort, PP

Dimension mm	Z1 mm	Z2 mm	Z3 mm	M1+M2 mm	Uponor nr.	VVS nr.	DB nr.	Vare- gruppe	Pris Kr./stk.
200/200	165	400	390	100/100	1055352	193026200	1435828	B2-2-2	933,00
300/300	265	600	690	159/159	1056644	193026300	1441967	B2-2-2	3.982,00
600/200	105	784	715	241/125	1058070			B2-2-2	15.600,00

Priser på IQ-rør

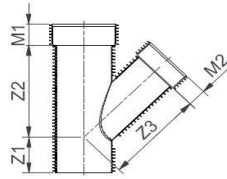

IQ grenrør 45° (Ultra Rib 2)

Med inline muffe

Dimension mm	Z1 mm	Z2 mm	Z3 mm	M1 mm	M2 mm		Uponor nr.	VVS nr.	DB nr.	Vare- gruppe	Pris Kr./stk.
400/200 *)	300	586	586	214	100	□	1091155	191648443	1951309	B1-2-2	8.452,00
400/250 *)	250	636	760	214	117	□	1091156	191648445	1951318	B1-2-2	9.585,00
400/450	360	706	687	214	214	□	1091158	191648450	1951321	B1-2-2	17.096,00
500/200 *)	250	644	800	206	100	□	1091159	191648551	1951327	B1-2-2	10.861,00
500/250 *)	250	644	770	206	117	□	1091160	191648553	1951331	B1-2-2	13.535,00
500/560	410	924	1014	206	206	□	1091161	191648560	1951334	B1-2-2	22.154,00

Det er de samme grenrør, som anvendes til IQ grenrør som til Ultra Rib 2 og Ultra Double grenrør.

Vær opmærksom på, at IQ 400 mm svarer til 450 mm Rib 2/Double. IQ 500 mm svarer til som 560 mm Rib 2/Double.

*) Der kræves overgangsstykke, hvis grenrør anvendes til Uponor IQ. Kontakt Uponor teknisk support.

□ Ikke lagerførende. Producers efter ordre og tages ikke retur.

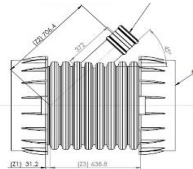

Uponor IQ grenrør 45°

SN 8, sort, PP

Dimension mm	Gren mm		Uponor nr.	VVS nr.	DB nr.	Vare- gruppe	Pris Kr./stk.
200	160	□	1055351	193026199	1435827	B2-2-2	1.119,00
300	160	□	1055353	193026294	1435829	B2-2-2	3.959,00
600	160	□	1058069		1502514	B2-2-2	15.600,00

□ Ikke lagerførende. Producers efter ordre.

Priser på IQ-rør

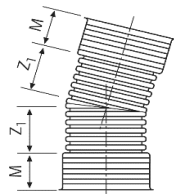

Uponor IQ bøjning, med 2 muffer

SN 8, sort, PP

Dimension mm	Z1 mm	Z2 mm	M mm	Antal pr. palle	Uponor nr.	VVS nr.	DB nr.	Vare- gruppe	Pris Kr./stk.
200/15°	138	138	151	27	1055355	193024200	1435831	B2-2-2	399,00
200/30°	153	153	151	24	1055356	193023200	1435833	B2-2-2	400,00
200/45°	170	170	151	24	1055357	193022200	1435834	B2-2-2	400,00
200/90°	307	307	151	18	1055358	193020200	1435835	B2-2-2	470,00
300/15°	226	226	179	9	1055359	193024300	1435836	B2-2-2	1.052,00
300/30°	249	249	179	6	1055360	193023300	1435837	B2-2-2	1.055,00
300/45°	274	274	179	6	1055361	193022300	1435838	B2-2-2	1.055,00
300/90°	444	444	179	4	1055362	193020300	1435839	B2-2-2	1.594,00
400/15°	59	59	182	4	□ 1085503	193024400		B2-2-2	2.885,00
400/30°	118	118	182	4	□ 1085504	193023400		B2-2-2	2.885,00
400/45°	181	181	182	4	□ 1085505	193022400		B2-2-2	2.885,00
500/15°	65	65	210	2	□ 1085507	193024500		B2-2-2	3.201,00
500/30°	130	130	210	2	□ 1085508	193023500		B2-2-2	3.201,00
500/45°	200	200	210	2	□ 1085509	193022500		B2-2-2	3.201,00

□ Ikke lagerførende. Produceres efter ordre.

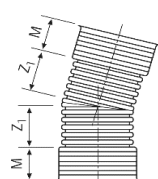

Uponor IQ bøjning, med 2 muffer

SN 8, sort, PP

Dimension mm	Z1 mm	Z2 mm	M mm	Uponor nr.	VVS nr.	DB nr.	Vare- gruppe	Pris Kr./stk.
600/15°	320	320	241	1051733	193024600	1435840	B2-2-2	11.076,00
600/30°	365	365	241	1051734	193023600	1435841	B2-2-2	11.076,00
600/45°	416	416	241	1051735	193022600	1435842	B2-2-2	11.561,00
600/90°			241	□ 1058170		1504981	B2-2-2	14.000,00

□ Ikke lagerførende. Produceres efter ordre.

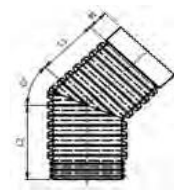

Uponor IQ bøjning med 1 muffe

SN 8, sort, PP

Dimension mm	L1 mm	L2 mm	M mm	Uponor nr.	VVS nr.	DB nr.	Vare- gruppe	Pris Kr./stk.
800/15°	1290	1510	260	1051762		1435843	B2-2-2	16.955,00
800/30°	1290	1510	260	1051763	193023800	1435844	B2-2-2	16.955,00
800/45°	1290	1510	260	1051764		1435845	B2-2-2	18.622,00
800/90°	1450	1675	260	1058171	193020800	1504982	B2-2-2	23.667,00
1000/15°	1130	1570	277	1051765		1435846	B2-2-2	23.507,00
1000/30°	1130	1570	277	1051766	193023910	1435847	B2-2-2	23.507,00
1000/45°	1130	1570	277	1051767		1435848	B2-2-2	25.156,00
1000/90°	1415	1705	277	1058172	193020910	1504983	B2-2-2	31.884,00
1200/15°	1130	1470	375	1051768		1435849	B2-2-2	29.747,00
1200/30°	1130	1470	375	1051769	193023920	1435850	B2-2-2	29.747,00
1200/45°	1130	1470	375	1051770		1435851	B2-2-2	31.398,00
1200/90°	1295	1635	375	1058173	193020920	1504984	B2-2-2	36.850,00

Priser på IQ-rør



Uponor IQ overgangsstykke

Fra glat muffe til Uponor IQ-spidsende

Dimension	L	M	Uponor	VVS	DB	Vare-	Pris
Di/Dy mm	mm	mm	nr.	nr.	nr.	gruppe	Kr./stk.
150/160			1094239		2305812	B2-2-2	531,00
200/200	255	100	1056871	193047200	1445957	B2-2-2	557,00
300/315	375	159	1056872	193047300	1445958	B2-2-2	1.597,00
400/450	358	160	1050361	192512450	5867055	B1-2-2	1.775,00
560/500	515	185	1092614	192512560	5867056	B1-2-2	3.627,00

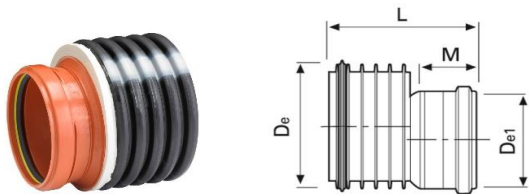

Uponor IQ reduktion

Med påsat tætningsring til glat spidsende

Dimension	L	M	Uponor	VVS	DB	Vare-	Pris
Di/Dy mm	mm	mm	nr.	nr.	nr.	gruppe	Kr./stk.
200/110	210	58	1094236		2305818	B2-2-2	652,00
200/160	220	75	1056866	193045198	1445942	B2-2-2	795,00
300/160	310	75	1056867	193045294	1445945	B2-2-2	4.299,00
300/200	320	96	□ 1056868	193045298	1445946	B2-2-2	3.855,00

□ Ikke lagerførende. Produceres efter ordre.

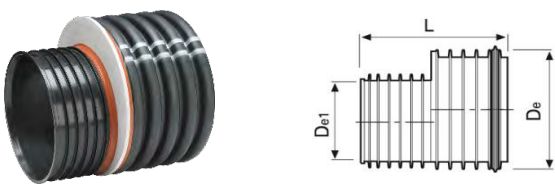

Uponor IQ reduktion

Med påsat tætningsring

Dimension	L	Uponor	VVS	DB	Vare-	Pris
mm	mm	nr.	nr.	nr.	gruppe	Kr./stk.
300/200	317	1056869	193046298	1445955	B2-2-2	3.855,00
300/250	385	1094241		2305849	B2-2-2	4.212,00
400/200	405	1094242		2305862	B2-2-2	4.376,00
400/300	441	1056870	193046397	1445956	B2-2-2	4.581,00
500/300	440	1094243		2305904	B2-2-2	5.531,00
500/400	455	1050347	192520558	5867062	B1-2-2	7.211,00
600/250	545	1094244		2305915	B2-2-2	6.791,00
600/300	540	1094245		2305943	B2-2-2	7.106,00
600/400	595	1094246		2305944	B2-2-2	7.470,00
600/500	591	1058071		1502518	B2-2-2	7.587,00
800/600	700	1094247		2305945	B2-2-2	12.796,00

Priser på IQ-rør



Uponor IQ slutmuffe

til spids

Dimension mm	L mm	Uponor nr.	DB nr.	Vare- gruppe	Pris Kr./stk.
600	255	1057910	1575851	B2-2-2	2.393,00

Ekskl. tætningsring. Husk tætningsring Uponor nr. 1051738

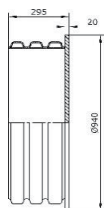

Uponor IQ prop

til muffe

Dimension mm	Dy max. mm	Højde mm	Uponor nr.	VVS nr.	DB nr.	Vare- gruppe	Pris Kr./stk.
800	890	270	□ 1058861	193048800	1543970	B2-2-2	9.662,00

□ Ikke lagerførende. Produceres efter ordre.

Priser på IQ-rør



Uponor IQ multibrønd / motorvejsbrønd

Dimension mm	H mm	Antal pr. palle	Uponor nr.	VVS nr.	DB nr.	Vare- gruppe	Pris Kr./stk.
400	1500	4	1059458		1579732	B2-3-2	1.219,00
400	2000	4	1054200	195521204	5946068	B2-3-3	1.456,00
600	1500	2	1085029	193008615	1814780	B2-3-3	3.594,00
600	2000	2	1085030	193008620	1814808	B2-3-3	4.155,00
600	2500	2	□ 1085960	193008625		B2-3-3	5.383,00

□ Ikke lagerførende. Produceres efter ordre.



Uponor IQ drænbrønd til Uponor IQ regnvandsrør

Dimension mm	H mm	Sandfang		Antal pr. palle	Uponor nr.	VVS nr.	DB nr.	Vare- gruppe	Pris Kr./stk.
		mm	Liter						
400x110	1500	600	70	4	□ 1051742	193035200	1435868	B2-3-2	3.594,00
400x160	1500	600	70	4	□ 1056862		1579734	B2-3-2	3.685,00

□ Ikke lagerførende. Produceres efter ordre.

Priser på IQ-rør



Uponor IQ regnvandsrør med muffe

Sort, PE, strukturvæggrør

Dimension mm	Dy/Di mm	Dy max. mm	Klasse	Længde m	Uponor nr.	VVS nr.	Vare- gruppe	Pris Kr./stk.
1400	1488/1380	1565	SN8	6,0	1055439	193713146	B2-1-11	86.968,00
1600	1714/1580	1800	SN4	6,0	☐ 1055443	193712166	B2-1-11	102.810,00
1600	1714/1580	1800	SN8	6,0	☐ 1055445	193713166	B2-1-11	113.083,00
2000 *)			SN4	6,0	☐ 1055449		B2-1-11	*
2000 *)			SN8	6,0	☐ 1055451		B2-1-11	*

*) Produceres til projekter, kontakt Uponor Infra for pris

☐ Ikke lagerførende. Produceres efter ordre.

IQ-drænrør

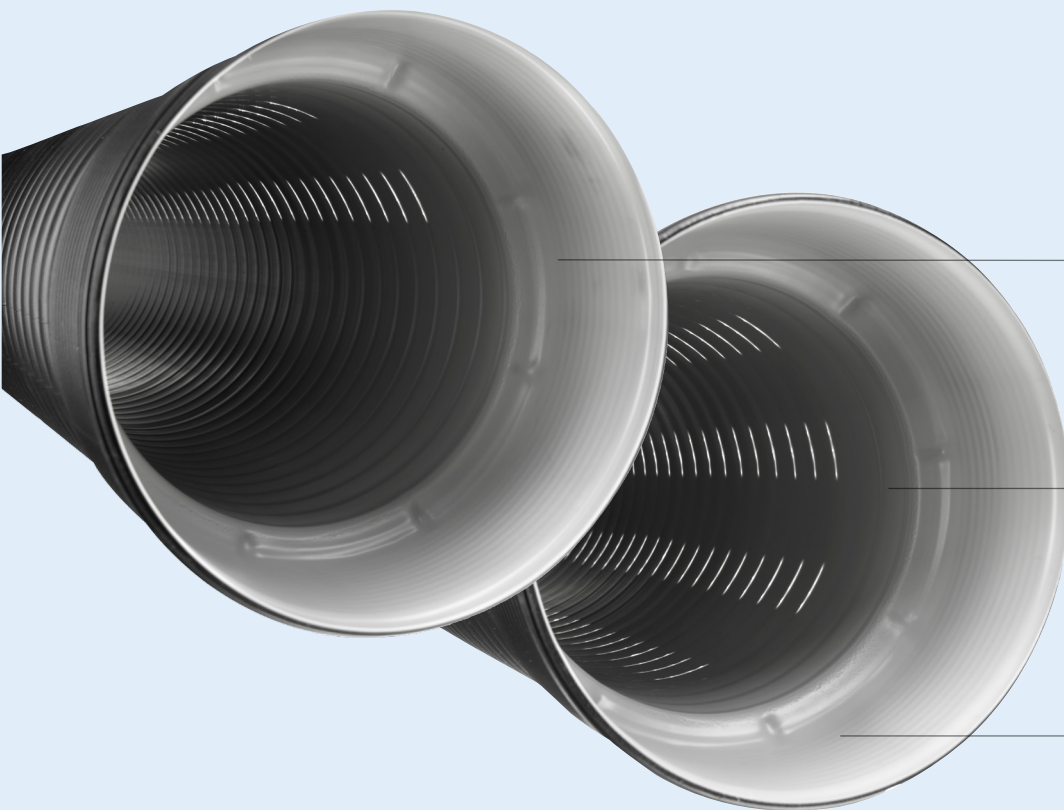

Komplet drænrørssystem

IQ-systemet indeholder alle elementer af rør, fittings og tilhørende brønde.

Nem inspektion

Rørens hvide inderside gør det nemt at inspicere systemet.

100 års forventet levetid

Stærk og holdbar løsning med lang levetid.

>> [Se datablad](#)

Uponor IQ-drænrør

IQ-drænrørene anvendes som drænrør til mange forskellige formål inden for transport, kommuner, erhverv og boligområder samt i landbrug og skovbrug. Sortimentet omfatter både fuldslidsede og topslidsede drænrør. Rørene har en integreret inline muffe og er produceret med dobbelt lag med en glat inderside. Uponor IQ-drænrør kan med fordel installeres til dræning, hvor der er krav til høj belastning såsom veje, dæmninger og flyvepladser med en påfyldningshøjde på 0,8-6 meter.

Anvendelse	Dræning
<u>Materiale:</u>	
110/160 mm	Polyethylen med samlemuffe
200/300/400 mm	Polypropylen med inlinemuffe
<u>Farve:</u>	
110/160 mm	Sort yderlag og sort inderside
200/300/400 mm	Sort yderlag og hvidt indvendigt lag
Dimensioner	Ø110-400 mm
Længder	3 og 6 m
Standarder	NPG PS 116 (Ø 200, 300 og 400 mm) EN 13476-1 og -3 SS 3520, NS 3065, SFS 5675 & DS 2077

IQ-drænrør

Tekst	IQ Korrugeret drænrør. Glat indvendig. Sort farve udvendig og lys indvendig. Stivhed SN8.
Dimensionsområde	110-160 mm med ringstivhed SN4 og 200-400 mm med ringstivhed SN8
Materiale	PP / PE
Godkendelse	EN 13476-3
Tillægskrav	Slagstyrke min. 7 meter ved -20° C.
Installation	Iht. DS 430 og DS 475 samt Danva vejledning nr. 54. "Brug af plastrør til vand og afløbssystemer".
Anvendelse	Dræning og afvanding

Priser på IQ-drænrør



Uponor IQ rør, fuldslidsede

Slidset kl. 01, 03, 05, 07, 09 og 11

PE, med samlemuffe. Sorte ind- og udvendigt.

Dimension mm	Dy/Di mm	Slidse lgd. mm	Slidse br. mm	Hulareal >cm ² /m (ca.)	Antal pr. palle	Ring- stivhed	Uponor nr.	VVS nr.	DB nr.	Vare- gruppe	Pris Kr./stk.
110x4000	110/95	8 - 25	1,5	100	57	SN4	1054744	198709400	1632874	B3-1-1	271,00
110x6000	110/95	8 - 25	1,5	100	50	SN8	1050970	198709600	5095366	B3-1-1	395,00
160x6000	160/140	10 - 30	1,5	60	28	SN4	1050972	198714600	5206219	B3-1-1	888,00



Uponor IQ rør, fuldslidsede

8 slidser placeret i 0°, 45°, 90°, 135°, 180°, 225°, 270° og 315°

To grå striber placeret i 0°. Rørene er sorte udvendigt og hvide indvendigt.

PP, med inline-muffe, SN8, i længder á 6 m

Dimension mm	Dy/Di mm	Slidse lgd. mm	Slidse br. mm	Hulareal >cm ² /m (ca.)	Antal pr. palle	Ring- stivhed	Uponor nr.	VVS nr.	DB nr.	Vare- gruppe	Pris Kr./stk.
200x6000	225/196	10 - 40	1,0-1,5 ^{+0,5}	75	12	SN8	1058703	193017200	1534960	B2-1-6	1.596,00
300x6000	338/296	10 - 40	1,0-1,5 ^{+0,5}	75	6	SN8	1058704	193017300	1534971	B2-1-6	3.162,00
400x6000	450/393	10 - 40	1,0-1,5 ^{+0,5}	75	2	SN8	1058705	193017400	1534972	B2-1-6	5.891,00



Uponor IQ rør, toplidsede

Topslidsede i 3 rækker. Dimension 150 mm: kl. 9 - 12 - 3, øvrige dimensioner: kl. 10 - 12 - 2

Tolerance på slidsebredde -0/+0,5 mm

PE, med samlemuffe. Sorte ind- og udvendigt.

Dimension mm	Dy/Di mm	Slidse lgd. mm	Slidse br. mm	Hulareal >cm ² /m (ca.)	Antal pr. palle	Ring- stivhed	Uponor nr.	VVS nr.	DB nr.	Vare- gruppe	Pris Kr./stk.
110x6000	110/95	20 - 30	2	50	50	SN8	1055412	198729600	5062110	B3-1-1	407,00
160x6000	160/140	35 - 50	2	30	28	SN8	1050973	198734600	5099540	B3-1-1	888,00



Uponor IQ rør, toplidsede

Topslidsede i 3 rækker. Dimension 150 mm: kl. 9 - 12 - 3, øvrige dimensioner: kl. 10 - 12 - 2

Rørene er sorte udvendigt og hvide indvendigt.

Tolerance på slidsebredde -0/+0,5 mm

PP, med inline-muffe, SN8, i længder á 6 m

Dimension mm	Dy/Di mm	Slidse lgd. mm	Slidse br. mm	Hulareal >cm ² /m (ca.)	Antal pr. palle	Ring- stivhed	Uponor nr.	VVS nr.	DB nr.	Vare- gruppe	Pris Kr./stk.
200x6000	225/196	10 - 40	1,0-1,5 ^{+0,5}	30	12	SN8	1055345	193007200	1434525	B2-1-6	1.596,00
300x6000	338/296	10 - 40	1,0-1,5 ^{+0,5}	30	6	SN8	1055347	193007300	1434530	B2-1-6	3.162,00
400x6000	450/393	10 - 40	1,0-1,5 ^{+0,5}	30	2	SN8	1055348	193007400	1534939	B2-1-6	5.891,00

IQ-magasin

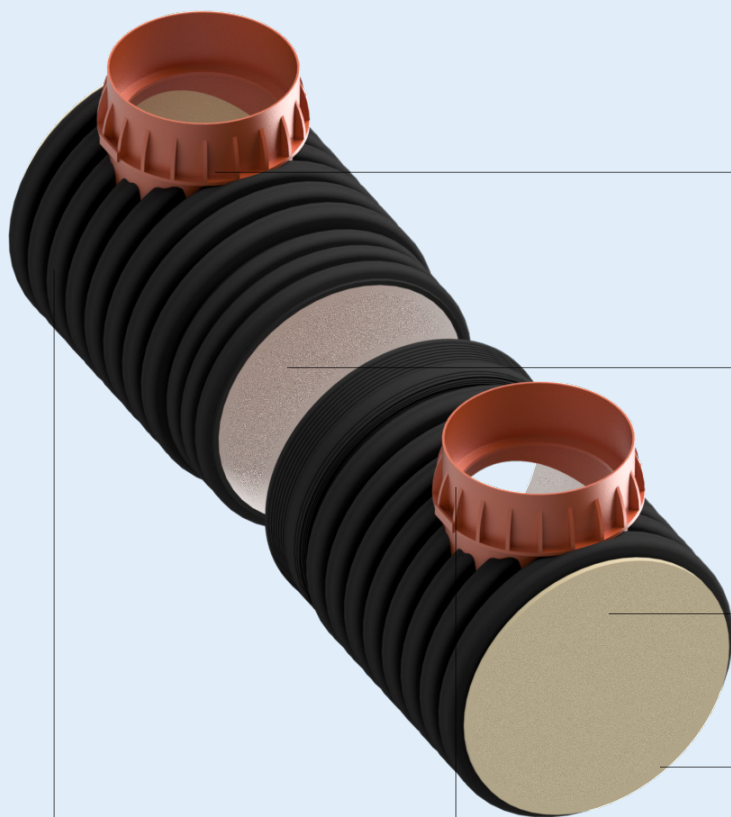

Nemt at designe

Modulopbygning gør det let at levere og installere

Nem inspektion

Modulernes lyse inderside letter inspiceringen

Nem vedligeholdelse

Åben konstruktion gør det nemt at rense og tømme via inspektionsrørene

Kompatibelt system

Kan nemt suppleres med andre Uponor produkter, f.eks. regnvandsbrønde

Tåler tung belastning

En stærk konstruktion garanterer lang levetid

Vandtæt konstruktion

Modulernes faste mufte er med tætningsringe af høj kvalitet

[>> Se datablad](#)

Modulopbygget regnvandsmagasin

Uponors modulære IQ magasiner anvendes til mange formål som regnvandstilbageholdelsesmagasiner, udvidelse af regnvandsnet eller overløbstank. Magasiner er velegnede på små ejendomme såvel som til parkeringsområder eller erhvervsområder. Uponors IQ-magasinet tanksystem er tilgængeligt i Ø800-1200 mm og er fleksibelt i forhold til design. Tanksystemet er enkelt, monteringsvenligt og så er det en hurtig løsning til regnvandsopsamling.

Anvendelse	Magasin til regnvand
Materiale	Polypropylen (PP), korrugeret dobbeltvægstruktur
Farve	Sort udvendig / hvid indvendig
Dimensioner	Ø800, Ø1000 og Ø1200 mm 3 og 6 m
Standarder	DS 430 og DS 475 samt Danva vejledning nr. 54

IQ-magasiner

Tekst	IQ SN8, korrugeret dobbeltvægs PP-rør med muffe, lys inderside
Dimensionsområde	800-1200 mm
Materiale	PP
Godkendelse	EN 13476-3 samt Nordic Poly Mark
Tillægskrav	Slagstyrke måles ved -20° C, 1 m
Installation	Iht. DS 430 og DS 475 samt Danva vejledning nr. 54. "Brug af plastrør til vand og afløbssystemer".
Anvendelse	Magasin til regn- og spildevand

Priser på IQ-magasiner

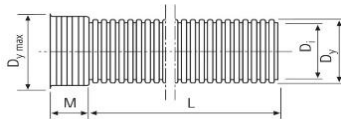

Uponor IQ magasinrør

Med mufte, SN 8, sort, PP, dobbeltvægsrør EN13476-3 samt Nordic Poly Mark

Dimension mm	Dy/Di mm	Dy max. mm	Mufte mm	Lgd. m	Uponor nr.	VVS nr.	DB nr.	Vare- gruppe	Pris Kr./stk.
800	902/796	910	260	2,8	1057760	193001800	1434493	B2-1-5	10.823,00
					Varenummer til stormwise løsninger: 1144457				
800	902/796	910	260	6,0	1051746	193002800	1434495	B2-1-5	20.999,00
					Varenummer til stormwise løsninger: 1144458				
1000	1154/1009	1165	277	2,7	1057761	193001910	1434498	B2-1-5	14.845,00
					Varenummer til stormwise løsninger: 1144459				
1000	1154/1009	1165	277	6,0	1051749	193002910	1434500	B2-1-5	30.612,00
					Varenummer til stormwise løsninger: 1144460				
1200	1360/1187	1370	375	2,6	1057762	193001920	1434505	B2-1-5	23.036,00
					Varenummer til stormwise løsninger: 1144461				
1200	1360/1187	1370	375	5,8	1057763	193002920	1434515	B2-1-5	45.501,00
					Varenummer til stormwise løsninger: 1144462				



Rørsæt med endebunde i begge rør

Sælges parvis, 2 stk. rør med endebunde påsvejet til lukning af magasiner og påboring af manchetter.

Suppleres med tætningsringe mod magasinrør og anboringsmanchetter for tilslutning og inspektion.

NB: Ekskl. opføringsrør, som skal bestilles separat.

Dimension mm	Opføring mm	L mm	D mm	Uponor nr.	VVS nr.	Vare- gruppe	Pris Kr./stk.
800 *	-	1400	940	1095587	193029808	B2-2-2	20.442,00
800 **	315	1400	940	1091945	193029708	B2-2-2	22.275,00
1000 *	-	1350	1195	1103026	193029810	B2-2-2	29.268,00
1000 **	315	1350	1195	1091946	193029710	B2-2-2	30.832,00
1000 ***	600	1350	1195	1144332	193029910	B2-2-2	45.889,00
1200 *	-	1300	1400	1103027	193029812	B2-2-2	45.536,00
1200 **	315	1300	1400	1091947	193029712	B2-2-2	47.403,00
1200 ***	600	1300	1400	1144333	193029912	B2-2-2	62.736,00

* uden tilslutninger

** med 2 x ø 315 gummimanchetter (for tilslutningsmufte, Uponor nr. 1094849)

*** med 2 x ø 600 påsvejste opføringsmuffer til Uponor standard opføringsrør

Priser på IQ-magasiner



Uponor IQ tilslutning for opføringsrør

Dimension mm	Uponor nr.	Vare- gruppe	Pris Kr./stk.
315	1094849	B2-4-3	1.335,00



Tætningsring

Dimension mm	Antal pr.		Uponor nr.	VVS nr.	DB nr.	Vare- gruppe	Pris Kr./stk.
	karton	palle					
800	1	50	1051771	193038800	1435857	B2-2-2	1.054,00
1000	1	40	1051772	193038910	1435858	B2-2-2	1.372,00
1200	1	24	1051773	193038920	1435859	B2-2-2	1.760,00



Uponor IQ Flex Seal kobling

Dimension mm	B mm	Uponor nr.	VVS nr.	DB nr.	Vare- gruppe	Pris Kr./stk.
800	190	☒ 1051774	193030900	1435863	B2-2-2	9.237,00
1000	370	☒ 1051775	193030910	1435864	B2-2-2	10.325,00
1200	300	☒ 1051776	193030920	1435865	B2-2-2	11.800,00

☒ Ikke lagerførende. Produceres efter ordre.



Anboringsmanchet SBR

For tilslutning af glatte rør på anboring i dobbeltvæggede rør

Dimension mm	L mm	Huldiam. mm	Antal pr. karton	Uponor nr.	DB nr.	Vare- gruppe	Pris Kr./stk.
110	50	138	55	1051668	2911287	B2-2-2	385,00
160	50	186	40	1051669	2911295	B2-2-2	464,00
110	80	138	25	1059384	1604251	B2-2-2	450,00
160	80	186	20	1059385	1604252	B2-2-2	521,00
200	80	226	16	1059386	1604256	B2-2-2	535,00
250	80	276	12	1059387	1604257	B2-2-2	620,00
315	80	341	8	1059388	1604258	B2-2-2	927,00

Anboringsshullets diameter må maks. udgøre 40 % af hovedrørets udvendige diameter.

Ved montering på dimension 800 mm bores i rillebunden.

Ved montering på dimension 1000 mm bores i rilletoppen.

NB: Kan ikke anvendes til anboring på 1200 mm IQ-rør (for korte), men kan dog anvendes i endebunde/plader.

➤ Drænrør

66

PE-drænrør

PE drænrør til afledning af vand



PE har god slagfasthed og er fleksibel selv ved lave temperaturer

Lang levetid

Let at transportere og installere

Komplet system med rør og fittings

PE har stor styrke med lav vægt og lav friktion

Opfylder krav i henhold til DS 277.1 og 2. Testet efter Svensk standard SS 3520 / SS 3542.

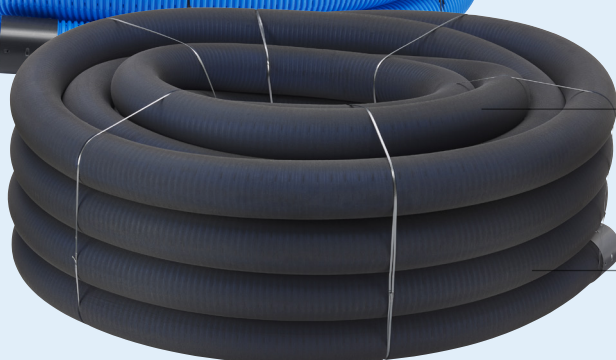

[>> Se datablad](#)

Fuldsidsede drænrør til alle former for dræning

Uponors drænrør er fremstillet af PE og leveres altid fuldsidsede, hvilket sikrer effektive dræningsresultater. Ved dræning opsamles og afledes overfladevand og grundvand. Mange steder er det nødvendigt at dræne landbrugsarealer for at opnå effektiv udnyttelse af terrænet.

Ved opførelse af bygningskonstruktioner og vejanlæg skal dræning foretages for at forebygge at grund- og overfladevand forårsager sætninger.

Anvendelse	Dræning af grund- og overfladevand
Materiale	PE - Polyethylen
Farve	Ét-lagsrør i sort, blå og blå med sort polyesterstrømpe
Dimensioner	Ø92/80 - Ø128/113 - Ø160/145 mm
Standarder	DS 2077.1/2 og SS 3520 / SS 3542

Udbudsbeskrivelse

PE-drænrør, sort standard

Tekst	Uponor standard dræn, sort i ruller, slidser
Dimensionsområde	Ø92/80 - Ø126/113 - Ø160/145 mm
Rullestørrelse	50 og 150 m
Slidsestørrelser	1,2 x 6,5 mm
Materiale	PE (PolyEthylen) for høj slagfasthed
Godkendelse	Iht. DS 2077.1/2 samt SS 3520
Installationsdybder	Til installation i min. 0,4 m og maks. 6,0 m dybde. Til stærkt trafikerede veje skal fyldningshøjden være min. 1,0 m. Landbrugsdræning skal udføres med min. 0,8 m tilfyldning.
Anvendelse	Sammen med et filter af grus fungerer drænrøret som en effektiv dræningsmetode

PE-drænrør, blå special

Tekst	Uponor standard dræn, sort i ruller, slidser
Dimensionsområde	Ø92/80 - Ø126/113 - Ø160/145 mm
Rullestørrelser	50, 100 og 150 m
Slidsestørrelser	2,3 x 7 mm
Materiale	PE (PolyEthylen) for høj slagfasthed
Godkendelse	Iht. DS 2077.1/2 samt SS 3520
Installationsdybder	Til installation i min. 0,4 m og maks. 6,0 m dybde. Til stærkt trafikerede veje skal fyldningshøjden være min. 1,0 m. Landbrugsdræning skal udføres med min. 0,8 m tilfyldning.
Anvendelse	Dræning i moser og i jernholdige jordarter, eller hvor der er behov for håndtering af større vandmængder

PE-drænrør, blå special med sort polyester

Tekst	Uponor standard dræn, sort i ruller, slidser
Dimensionsområde	Ø92/80 - Ø126/113 - Ø160/145 mm
Rullestørrelse	50 m
Slidsestørrelse	2,3 x 7 mm
Materiale	PE (PolyEthylen) for høj slagfasthed
Godkendelse	Iht. DS 2077.1/2 samt SS 3520
Installationsdybder	Til installation i min. 0,4 m og maks. 6,0 m dybde. Til stærkt trafikerede veje skal fyldningshøjden være min. 1,0 m. Landbrugsdræning skal udføres med min. 0,8 m tilfyldning.
Anvendelse	I lerholdig og siltholdig jord anvendes drænrør med filtre for at forhindre, at små partikler transporteres videre, og at drænrør tilstoppes.

Priser på PE-drænrør



Drænrør, sort standard

PE

Dimension mm	Rulle- lgd. m	Slidstr. mm	Slidser pr. m	Hulareal pr. lb.m cm ²	Antal pr. palle	Uponor nr.	VVS nr.	DB nr.	Vare- gruppe	Pris Kr./stk.
92/80	50	1,2x6,5	600	ca. 50	5 *)	1136271	199007005	2315341	B3-1-2	2.451,00
92/80	150	1,2x6,5	600	ca. 50	3 *)	1136272	199007015	2345750	B3-1-2	6.883,00
126/113	50	1,2x6,5	296	ca. 36	4 *)	1136277	199011005	2344367	B3-1-2	3.826,00
160/145	50	1,2x6,5	192	ca. 30	3 *)	1136281	199013005	2344368	B3-1-2	6.491,00

* Leveres kun i hele paller. Kan returneres i hele paller.



Drænrør, blå special

PE

Dimension mm	Rulle- lgd. m	Slidstr. mm	Slidser pr. m	Hulareal pr. lb.m cm ²	Antal pr. palle	Uponor nr.	VVS nr.	DB nr.	Vare- gruppe	Pris Kr./stk.
92/80	50	2,3x7	600	ca. 105	5 *)	1136273	199017005	2315343	B3-1-2	2.451,00
92/80	150	2,3x7	600	ca. 105	3 *)	1136274	199017015	2345754	B3-1-2	6.883,00
126/113	50	2,3x7	296	ca. 75	4 *)	1136278	199021005	2343924	B3-1-2	3.826,00
126/113	100	2,3x7	296	ca. 75	3 *)	1136279	199021010	2343928	B3-1-2	7.302,00
160/145	50	2,3x7	192	ca. 60	3 *)	1136283	199023005	2343931	B3-1-2	6.491,00

* Leveres kun i hele paller. Kan returneres i hele paller.



Drænrør, blå special med sort polyester

Dimension mm	Rulle- lgd. m	Slidstr. mm	Slidser pr. m	Hulareal pr. lb.m cm ²	Antal pr. palle	Uponor nr.	VVS nr.	DB nr.	Vare- gruppe	Pris Kr./stk.
92/80	50	2,3x7	600	ca. 105	5 *)	1136275	199027005	2345762	B3-1-2	3.677,00
126/113	50	2,3x7	296	ca. 75	4 *)	1136280	199031005	2344372	B3-1-2	5.337,00
160/145	50	2,3x7	192	ca. 60	3 *)	1136282	199033005	2344375	B3-1-2	9.644,00

* Leveres kun i hele paller. Kan returneres i hele paller.

Priser på PE-drænrør



Drænrør-muffe

Dimension mm	Byggemål LxHxB mm	Antal pr.		Uponor nr.	VVS nr.	DB nr.	Vare- gruppe	Pris Kr./stk.
		pose	palle					
92	109x97x97	30	400	1050998	197236000	2910172	B3-2-2	47,00
126	215x130x130	30	690	1137321	197237325	2351666	B3-2-2	65,00
160 *	200x165x165		180	1121587	197239300	2266794	B3-2-2	155,00

* PP



Drænrør, grenrør 75°

Dimension mm	Antal pr.		Uponor nr.	VVS nr.	DB nr.	Vare- gruppe	Pris Kr./stk.
	pose	palle					
92/92 *	20	480	1136300	199042000	2351667	B3-2-1	99,00
128/92	9	108	1050988	197212099	2909844	B3-2-2	138,00
128/128	9	108	1050989	197213000	2909869	B3-2-2	156,00
160/92	13	78	1050991	197213142	2909901	B3-2-2	230,00
160/128	10	60	1050990	197213144	2909919	B3-2-2	235,00
160/160	9	54	1050992	197213145	2909927	B3-2-2	283,00

* PP, afgrening 90°



Drænrør, sadelgrenrør 75°

Dimension mm	Antal pr.		Uponor nr.	VVS nr.	DB nr.	Vare- gruppe	Pris Kr./stk.
	pose	palle					
92/92 *	40	1200	1136305	199047000	2351671	B3-2-1	114,00
128/92	10	120	1050996	197217099	2910032	B3-2-2	158,00
128/128	9	108	1050997	197218000	2910040	B3-2-2	183,00

* PP, afgrening 90°



Drænrør, overgang glat

Dimension mm	Antal pr.		Uponor nr.	VVS nr.	DB nr.	Vare- gruppe	Pris Kr./stk.
	karton	palle					
110-92/80	48	576	1051004	193957092	3080306	B3-2-2	102,00
110-128/113	18	432	1054759	193957128	3080314	B3-2-2	127,00
160-160/145	10	120	1061281	193957360	1619307	B3-2-2	332,00

Priser på PE-drænrør



Drænrør, reduktion

Dimension mm	Antal pr.		Uponor nr.	VVS nr.	DB nr.	Vare- gruppe	Pris Kr./stk.
	karton	palle					
126/92	15	360	1145492	197227126	2436287	B3-2-2	220,00
160/126	6	144	1145493	197227160	2436289	B3-2-2	315,00



Dræn slutmuffe

Dimension mm	Antal pr.		Uponor nr.	VVS nr.	DB nr.	Vare- gruppe	Pris Kr./stk.
	karton	palle					
92	12	576	1061261	197241300	1624916	B3-2-2	74,00
128	15	360	1061262	197242300	1624925	B3-2-2	94,00
160	90	540	1050163	197243500	2910271	B3-2-2	99,00

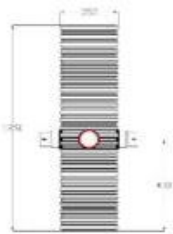

Drænbrønd

Dimension mm	H = m	Antal pr. palle	Uponor nr.	VVS nr.	DB nr.	Vare- gruppe	Pris Kr./stk.
92/92	1,35	6	1061266	197292092	1619259	B2-3-3	1.712,00
128/128	1,35	6	1061268	197292128	1619263	B2-3-3	2.093,00

Priser på PE-drænrør



Drænrør, flex-bøjning

Bøjes op til 90°, med muffe i begge ender

Dimension mm	Antal pr.		Uponor nr.	VVS nr.	DB nr.	Vare- gruppe	Pris Kr./stk.
	karton	palle					
110	11	88	1054778	223288614	1404765	B3-2-1	106,00



Drænrør, flex-grenrør

Dimension mm	Antal pr.		Uponor nr.	VVS nr.	Vare- gruppe	Pris Kr./stk.
	karton	palle				
110/110	8	64	1054780	223288617	B3-2-1	138,00



Drænrør, samlemuffe

Dimension mm	Antal pr.		Uponor nr.	VVS nr.	DB nr.	Vare- gruppe	Pris Kr./stk.
	karton	palle					
110	30	390	1053699	223288615	5062111	B3-2-1	55,00

➤ Rense- og inspektionsbrønde

74 Rense- og inspektionsbrønde, 315 & 425 mm

79 Rense- og inspektionsbrønde, 600 mm

82 Rense- og inspektionsbrønde, Accesso 600 mm

87 Rense- og inspektionsbrønde, Accesso 1000 mm

92 Korrugerede opføringsrør

Rense- og inspektionsbrønde

315, 425 mm

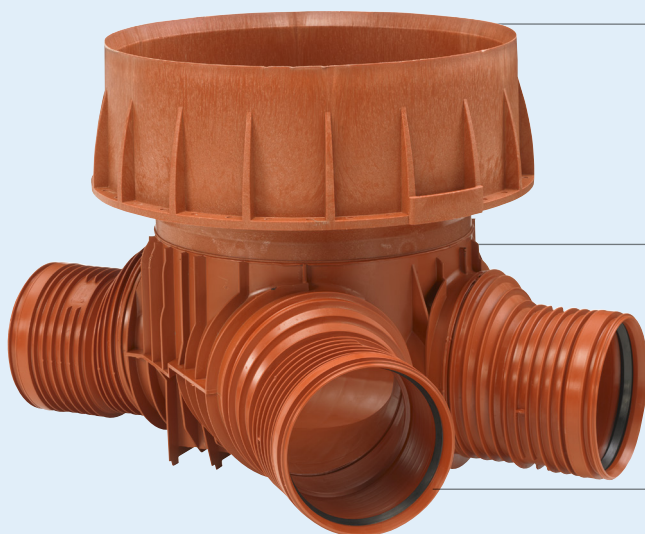

Nem installation

Stabil, vandret placering, hvor svejsning ikke er nødvendig, fordi tætningsringe sikrer tæthed

Indbygget 12% fald og 45° vinklet indløb

Optimale flowkanaler med minimal turbulens og reduceret risiko for tilstopning

Universalmuffe

Alle standardrør kan tilsluttes direkte til indløb og udløb og opnå fremragende flowegenskaber

T1



0-180°
Lige

T2



45° venstre, højre
og lige indløb

T3



45° venstre
og lige indløb

T4



45° højre
og lige indløb

>> [Se datablad](#)

Rense- og inspektionsbrønde 315 og 425 mm

315 og 425 mm brønde til regn- og spildevand anvendes typisk til at forbinde flere indløb og foretage dimensionelle og retningsbestemte ændringer. Den stærke konstruktion i PP tillader en installationsdybde på maksimalt 6 m og grundvandstand maksimalt 5 m. Systemet består af brøndbund, opføringsrør, tætningsring og topløsninger.

Anvendelse	Spildevand og regnvand
Materiale	Polypropylen (PP)
Farve	Rødbrun bund
Dimensioner	315 mm: 110, 160, 200 mm 425 mm: 110, 160, 200, 250, 315, 560 mm
Opføringsrør	315 og 425 mm
Standarder	EN 13598-2
Godkendelser	Nordic Poly Mark

PP rense- og inspektionsbrønde, 315 og 425 mm

Tekst	Uponor rensebrønde og opføringsrør i PP
Dimensionsområde	315 og 425 mm
Materiale	PP
Godkendelse	Brøndene skal opfylde krav iht. DS/EN 13598-2, EN 476 og Nordic Poly Mark.
Tillægskrav	Brøndene skal have tilløb med 45° medløb, for optimal flow forhold og drift. Der benyttes PP korrugerede opføringsrør.
Installation	Godkendt til installationsdybde på 6 m samt grundvand på min. 5 m. Iht. DS 430 og DS 475 samt Danva vejledning nr. 54.
Anvendelse	Retningsændringer i mufferne: Er testet til en afvinkling på 2°. Et indbygget fald gennem brønden på 12 ‰. Fald på banketten ca. 270 ‰.

Priser på rense- og inspektionsbrønde, 315 og 425 mm

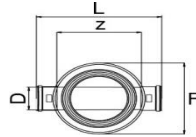

Rense- og inspektionsbrønd for 315 mm opføringsrør

Lige gennemløb, type 1, PP

Til glat, ribbet og dobbeltvægget rør

Dimension mm	F mm	L mm	H mm	Z mm	M mm	Antal pr. palle	Uponor nr.	VVS nr.	DB nr.	Vare-gruppe	Pris Kr./stk.
110	415	546	424	428	62	8	1050407	192011110	5194911	B1-3-1	1.150,00
160	415	660	473	440	116	8	1050471	192011160	5194916	B1-3-1	1.617,00
200	415	710	518	456	135	8	1050475	192011200	5032444	B1-3-1	2.949,00

Dim. 110 og 160 mm muffers er forsynet med fastsiddende olie- og benzinbestandige tætningsringe

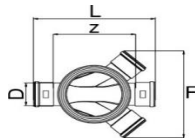

Rense- og inspektionsbrønd for 315 mm opføringsrør

Højre/venstre tilløb, type 2, PP

Til glat, ribbet og dobbeltvægget rør

Dimension mm	F mm	L mm	H mm	Z mm	M mm	Antal pr. palle	Uponor nr.	VVS nr.	DB nr.	Vare-gruppe	Pris Kr./stk.
110	470	546	424	428	62	8	1050410	192012110	5194912	B1-3-1	1.275,00
160	622	660	473	440	116	8	1050472	192012160	5194917	B1-3-1	1.823,00
200	720	710	518	456	135	8	1050476	192012200	5032482	B1-3-1	3.949,00

Dim. 110 og 160 mm muffers er forsynet med fastsiddende olie- og benzinbestandige tætningsringe

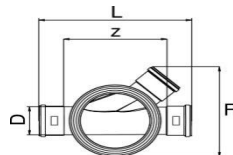

Rense- og inspektionsbrønd for 315 mm opføringsrør

Venstre tilløb, type 3, PP

Til glat, ribbet og dobbeltvægget rør

Dimension mm	F mm	L mm	H mm	Z mm	M mm	Antal pr. palle	Uponor nr.	VVS nr.	DB nr.	Vare-gruppe	Pris Kr./stk.
110	445	546	424	428	62	8	1050408	192013110	5194913	B1-3-1	1.240,00
160	511	660	473	440	116	8	1050473	192013160	5194918	B1-3-1	1.783,00
200	560	710	518	456	135	8	1050477	192013200	5032448	B1-3-1	3.593,00

Dim. 110 og 160 mm muffers er forsynet med fastsiddende olie- og benzinbestandige tætningsringe

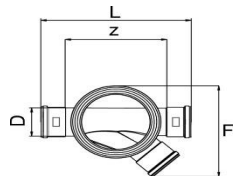

Rense- og inspektionsbrønd for 315 mm opføringsrør

Højre tilløb, type 4, PP

Til glat, ribbet og dobbeltvægget rør

Dimension mm	F mm	L mm	H mm	Z mm	M mm	Antal pr. palle	Uponor nr.	VVS nr.	DB nr.	Vare-gruppe	Pris Kr./stk.
110	445	546	424	428	62	8	1050409	192014110	5194914	B1-3-1	1.240,00
160	511	660	473	440	116	8	1050474	192014160	5194920	B1-3-1	1.783,00
200	560	710	518	456	135	8	1050478	192014200	5032478	B1-3-1	3.593,00

Dim. 110 og 160 mm muffers er forsynet med fastsiddende olie- og benzinbestandige tætningsringe

Priser på rense- og inspektionsbrønde, 315 og 425 mm

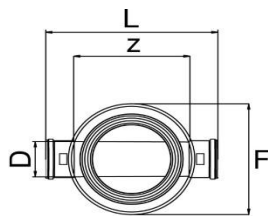

Rense- og inspektionsbrønd for 425 mm opføringsrør

Lige gennemløb, type 1, PP

Til glat, ribbet og dobbeltvægget rør

Dimension mm	F mm	L mm	H mm	Z mm	M mm	Antal pr. palle	Uponor nr.	VVS nr.	DB nr.	Vare-gruppe	Pris Kr./stk.
110	510	546	518	428	62	8	1050411	192021110	5194921	B1-3-1	1.462,00
160	510	660	566	470	116	8	1050479	192021160	5194926	B1-3-1	1.450,00
200	510	710	611	616	135	8	1050483	192021200	5032485	B1-3-1	1.887,00
250	575	1150	882	824	260	4	1054211	192021250	5032486	B1-3-1	3.061,00
315	575	1098	902	691		4	1054212	192021315	5032488	B1-3-1	3.398,00
560 *)	630	1410	960	1050	170		□ 1054259	192021560	5043188	B1-3-3	11.247,00

*) Anvendelse kun for Ultra Rib 2, Ultra Double og Uponor IQ regnvandssystemer

Dim. 110 og 160 mm muffers er forsynet med fastsiddende olie- og benzinbestandige tætningsringe

□ Ikke lagerførende. Produces efter ordre.

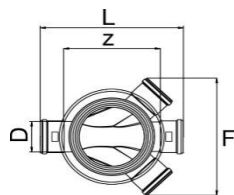

Rense- og inspektionsbrønd for 425 mm opføringsrør

Venstre/højre tilløb, type 2, PP

Til glat, ribbet og dobbeltvægget rør

Dimension mm	F mm	L mm	H mm	Z mm	M mm	Antal pr. palle	Uponor nr.	VVS nr.	DB nr.	Vare-gruppe	Pris Kr./stk.
110	510	546	518	428	62	8	1050414	192022110	5194922	B1-3-1	1.975,00
160	622	660	566	470	116	8	1050480	192022160	5194927	B1-3-1	2.055,00
200	720	710	611	434	135	8	1050484	192022200	5032502	B1-3-1	2.540,00
250	1130	1150	882	824	260	4	1054228	192022250	5032504	B1-3-1	6.564,00
315	1140	1098	902	691		4	1054229	192022315	5032505	B1-3-1	7.986,00

Ved større gennemløbsdimensioner henviser vi til vores rense- og inspektionsbrønde for 600 mm opføringsrør

Dim. 110 og 160 mm muffers er forsynet med fastsiddende olie- og benzinbestandige tætningsringe

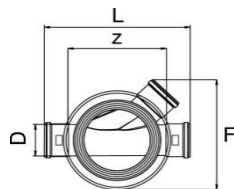

Rense- og inspektionsbrønd for 425 mm opføringsrør

Venstre tilløb, type 3, PP

Til glat, ribbet og dobbeltvægget rør

Dimension mm	F mm	L mm	H mm	Z mm	M mm	Antal pr. palle	Uponor nr.	VVS nr.	DB nr.	Vare-gruppe	Pris Kr./stk.
110	510	546	518	428	62	4	1050412	192023110	5194924	B1-3-1	1.783,00
160	511	660	566	470	116	8	1050481	192023160	5194929	B1-3-1	1.910,00
200	560	710	611	616	135	8	1050485	192023200	5032491	B1-3-1	2.359,00
250	855	1150	882	824	260	4	1054218	192023250	5032492	B1-3-1	4.912,00

Priser på rense- og inspektionsbrønde, 315 og 425 mm

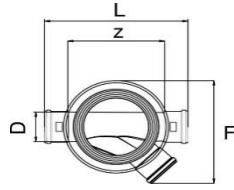

Rense- og inspektionsbrønd for 425 mm opføringsrør

Højre tilløb, type 4, PP

Til glat, ribbet og dobbeltvægget rør

Dimension mm	F mm	L mm	H mm	Z mm	M mm	Antal pr. palle	Uponor nr.	VVS nr.	DB nr.	Vare- gruppe	Pris Kr./stk.
110	510	546	518	428	62	8	1050413	192024110	5194925	B1-3-1	1.783,00
160	511	660	566	470	116	8	1050482	192024160	5194928	B1-3-1	1.910,00
200	560	710	611	616	135	8	1050486	192024200	5032497	B1-3-1	2.359,00
250	855	1150	882	824	260	4	1054223	192024250	5032498	B1-3-1	4.912,00
315	860	1098	902	691		4	1054224	192024315	5032499	B1-3-1	5.861,00

Ved større gennemløbsdimensioner henviser vi til vores rense- og inspektionsbrønde for 600 mm opføringsrør

Dim. 110 og 160 mm muffer er forsynet med fastsiddende olie- og benzinbestandige tætningsringe



PVC-afstandsringe

Til rense- og inspektionsbrønde.

Anvendelse ved glatte reduktioner, bøjninger og grenrør for at forhindre en bagspalte i brønd.

Dimension mm	Bredde mm	Antal pr. kasse	Uponor nr.	Vare- gruppe	Pris Kr./stk.
200 x 5,9	30	10	1105831	B1-3-8	68,00
250 x 7,3	35	10	1105832	B1-3-8	111,00
315 x 9,2	70	10	1105833	B1-3-8	347,00

Rense- og inspektionsbrønd 600

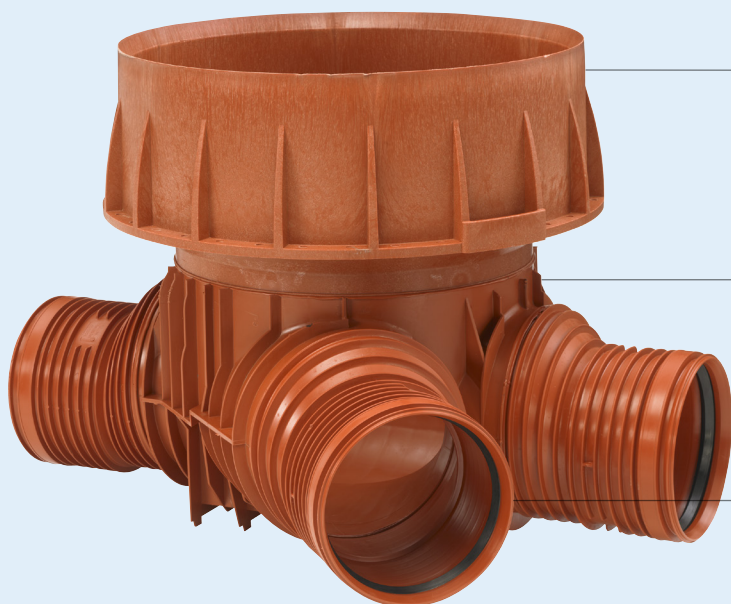

Nem installation

Stabil, vandret placering, hvor svejsning ikke er nødvendig, fordi tætningsringe sikrer tæthed

Indbygget 12 % fald og

45° vinklet indløb Optimale flowkanaler med minimal turbulens og reduceret risiko for tilstopning

Universalmuffe

Alle standardrør kan tilsluttes direkte til indløb og udløb og opnå fremragende flowegenskaber

T1



0-180°
Lige

T2



45° venstre, højre
og lige indløb

T3



45° venstre
og lige indløb

T4



45° højre
og lige indløb

>> [Se datablad](#)

Rense- og inspektionsbrønd IQ 600

IQ 600 brønde til regn- og spildevand anvendes typisk til at forbinde flere indløb og foretage dimensionelle og retningsbestemte ændringer. Den stærke konstruktion i PP tillader en installationsdybde på maksimalt 6 m og grundvandstand maksimalt 5 m. Systemet består af brøndbund, opføringsrør, tætningsring og topløsninger.

Anvendelse	Regn- og spildevandsnetværk
Materiale	Polypropylen (PP)
Farve	Rødbrun bund, Sort opføringsrør
Dimensioner	200, 250, 315 mm
Opføringsrør	IQ684/600 3 eller 6 m
Standarder	EN 13598-2
Godkendelser	Nordic Poly Mark

PP rense- og inspektionsbrønde, 600 mm

Tekst	Uponor rensebrønde og opføringsrør i PP
Dimensionsområde	600 mm
Materiale	PP
Godkendelse	Brøndene skal opfylde krav iht. DS/EN 13598-2, EN 476 og Nordic Poly Mark.
Tillægskrav	Brøndene skal have tilløb med 45° medløb, for optimal flow forhold og drift. Der benyttes PP korrugerede opføringsrør.
Installation	Godkendt til installationsdybde på 6 m samt grundvand på min. 5 m. Iht. DS 430 og DS 475 samt Danva vejledning nr. 54.
Anvendelse	Retningsændringer i mufferne: Er testet til en afvinkling på 2°. Et indbygget fald gennem brønden på 12 ‰. Fald på banketten ca. 270 ‰.

Priser på PP rense- og inspektionsbrønde, 600 mm

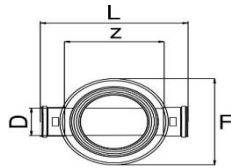

Rense- og inspektionsbrønd for 600 mm opføringsrør

Lige gennemløb, type 1, PP

Til glat, ribbet og dobbeltvægget rør

Dimension mm	F mm	L mm	H mm	Z mm	M mm	Antal pr. palle	Uponor nr.	VVS nr.	DB nr.	Vare- gruppe	Pris Kr./stk.
200	780	870	540	620	128	2	1059776	192017120	1601850	B1-3-1	5.061,00
250	780	1135	660	810	165	2	1059777	192017125	1602072	B1-3-1	6.227,00
315	780	1085	660	685	205	2	1059778	192017132	1602086	B1-3-1	6.406,00

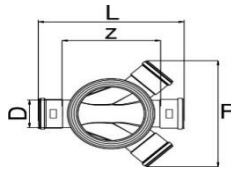

Rense- og inspektionsbrønd for 600 mm opføringsrør

Højre/venstre tilløb, type 2, PP

Til glat, ribbet og dobbeltvægget rør

Dimension mm	F mm	L mm	H mm	Z mm	M mm	Antal pr. palle	Uponor nr.	VVS nr.	DB nr.	Vare- gruppe	Pris Kr./stk.
200	790	870	520	620	128	2	1059785	192017220	1601935	B1-3-1	6.156,00
250	1130	1135	660	810	165	2	1059786	192017225	1602078	B1-3-1	7.463,00
315	1140	1085	660	685	205	2	1059787	192017232	1602087	B1-3-1	7.941,00

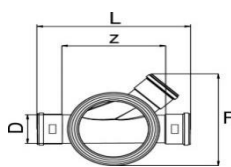

Rense- og inspektionsbrønd for 600 mm opføringsrør

Venstre tilløb, type 3, PP

Til glat, ribbet og dobbeltvægget rør

Dimension mm	F mm	L mm	H mm	Z mm	M mm	Antal pr. palle	Uponor nr.	VVS nr.	DB nr.	Vare- gruppe	Pris Kr./stk.
200	785	870	520	620	128	2	1059779	192017320	1602069	B1-3-1	5.647,00
250	955	1135	660	810	165	2	1059780	192017325	1602083	B1-3-1	6.927,00
315	960	1085	660	685	205	2	1059781	192017332	1602088	B1-3-1	7.288,00

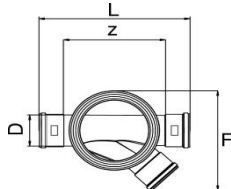

Rense- og inspektionsbrønd for 600 mm opføringsrør

Højre tilløb, type 4, PP

Til glat, ribbet og dobbeltvægget rør

Dimension mm	F mm	L mm	H mm	Z mm	M mm	Antal pr. palle	Uponor nr.	VVS nr.	DB nr.	Vare- gruppe	Pris Kr./stk.
200	785	870	520	620	128	2	1059782	192017420	1602070	B1-3-1	5.646,00
250	955	1135	660	810	165	2	1059783	192017425	1602084	B1-3-1	6.927,00
315	960	1085	660	685	205	2	1059784	192017432	1602090	B1-3-1	7.289,00

Uponor Accesso® 600



Stort og bredt sortiment

Kompatibelt med de fleste rørsystemer og bunde til forskellige behov.

Nem og fleksibel installation

Installation og tilpasninger foretages direkte onsite uden specialværktøj. Installationsdybde på 6 m.

Fremragende flydeevne

Accesso® har fremragende flowegenskaber på grund af den kontinuerlige flowkanal i fuld højde. Den sprøjtetøbte løsning er vandtæt og holdbar.

Tætningsring inkl. i bund

Brøndbunden leveres med tætningsringe, så brønden nemt og enkelt kan samles uden ekstra tilbehør.

Fleksible muffer

Muffer kan vinkles 7,5° i alle retninger.

[» Se datablad](#)

Uponor Accesso® 600

Uponor Accesso® 600 er en rense- og inspektions-brønd til spildevands- og regnvandsnettet. Systemet består af brøndbund, opføringsrør, tætningsring, topløsning og tilslutninger.

Samlingerne er forsynet med tætningsring til glatte rør i dimensioner 160–400 mm. Ved at anvende excentriske samlinger kan den samme bund anvendes til korrugerede og ribbede rør som IQ, Ultra Double og Ultra Rib 2.

Anvendelse	Spildevand og regnvand
Materiale	Polypropylen (PP)
Farve	Sort
Dimensioner	160, 200, 250, 315, 400 mm
Excentrisk kegle	600 mm
Tætningsring	SBR (kan ændres til olieresistent)
Standarder	EN 13596-2, EN 476 Nordic Poly Mark

PP rense- og inspektionsbrønde, Accosso 600

Tekst	Uponor Accesso 600 rensebrønde og opføringsrør i PP
Dimensionsområde	160, 200, 250, 315 og 400 mm
Materiale	PP
Opføringsrør	600 mm
Godkendelse	Brøndene skal opfylde krav i henhold til DS/EN 13598-2, EN 476 og godkendt i henhold til Nordic Poly Mark..
Tillægskrav	Brøndene skal have muffe med 7,5° bevægelse i alle retninger. Der benyttes PP korrugerede sorte opføringsrør.
Installation	Godkendt til installationsdybde på 6 m samt grundvand på min. 5 m. Iht. DS 430 og DS 475 samt Danva vejledning nr. 54.
Anvendelse	Ind- og udløb på samme højdeniveau. Uden indbygget fald. Fald på banketten 80-140 ‰

Priser på Accesso 600



Accesso® Rense- og inspektionsbrønd for 600 mm opføringsrør

Type 1 180°, PP

Til glat, ribbet og dobbeltvægget rør

Husk overgange til Ultra Double og Ultra Rib 2

Dimension mm	Antal pr. palle	Uponor nr.	VVS nr.	DB nr.	Vare- gruppe	Pris Kr./stk.
160	6	1118296	192092160	2134672	B1-3-1	3.718,00
200	6	1118302	192092200	2134679	B1-3-1	4.472,00
250	4	1118308	192092250	2134680	B1-3-1	5.331,00
315	4	1118314	192092315	2134681	B1-3-1	5.657,00
400	4	1118318	192092400	2134682	B1-3-1	6.078,00



Accesso® Rense- og inspektionsbrønd for 600 mm opføringsrør

Type 1 60°/120°, PP

Til glat, ribbet og dobbeltvægget rør

Husk overgange til Ultra Double og Ultra Rib 2

Dimension mm	Antal pr. palle	Uponor nr.	VVS nr.	DB nr.	Vare- gruppe	Pris Kr./stk.
160	6	1118294	192090160	2134684	B1-3-1	4.133,00
200	6	1118300	192090200	2134685	B1-3-1	4.778,00
250	4	1118306	192090250	2134686	B1-3-1	5.705,00
315	4	1118312	192090315	2134687	B1-3-1	6.301,00



Accesso® Rense- og inspektionsbrønd for 600 mm opføringsrør

Type 1 30°/150°, PP

Til glat, ribbet og dobbeltvægget rør

Husk overgange til Ultra Double og Ultra Rib 2

Dimension mm	Antal pr. palle	Uponor nr.	VVS nr.	DB nr.	Vare- gruppe	Pris Kr./stk.
160	6	1118295	192091160	2134688	B1-3-1	4.133,00
200	6	1118301	192091200	2134689	B1-3-1	4.778,00
250	4	1118307	192091250	2134690	B1-3-1	5.705,00
315	4	1118313	192091315	2134691	B1-3-1	6.301,00

Priser på Accesso 600



Accesso® Rense- og inspektionsbrønd for 600 mm opføringsrør

Type 1 90°, PP

Til glat, ribbet og dobbeltvægget rør

Husk overgange til Ultra Double og Ultra Rib 2

Dimension mm	Antal pr. palle	Uponor nr.	VVS nr.	DB nr.	Vare- gruppe	Pris Kr./stk.
160	6	1118297	192093160	2134693	B1-3-1	4.133,00
200	6	1118303	192093200	2134695	B1-3-1	4.778,00
250	4	1118309	192093250	2134696	B1-3-1	5.705,00
315	4	1118315	192093315	2134697	B1-3-1	6.301,00



Accesso® Rense- og inspektionsbrønd for 600 mm opføringsrør

Type 2, PP

Til glat, ribbet og dobbeltvægget rør

Husk overgange til Ultra Double og Ultra Rib 2

Dimension mm	Antal pr. palle	Uponor nr.	VVS nr.	DB nr.	Vare- gruppe	Pris Kr./stk.
160	6	1118298	192094160	2134699	B1-3-1	4.328,00
200	6	1118304	192094200	2134700	B1-3-1	5.228,00
250	4	1118310	192094250	2134701	B1-3-1	6.355,00
315	4	1118316	192094315	2134702	B1-3-1	6.896,00



Accesso® Rense- og inspektionsbrønd for 600 mm opføringsrør

Type 3/4, PP

Til glat, ribbet og dobbeltvægget rør

Husk overgange til Ultra Double og Ultra Rib 2

Dimension mm	Antal pr. palle	Uponor nr.	VVS nr.	DB nr.	Vare- gruppe	Pris Kr./stk.
160	6	1118299	192095160	2134703	B1-3-1	4.133,00
200	6	1118305	192095200	2134704	B1-3-1	5.034,00
250	4	1118311	192095250	2134705	B1-3-1	6.065,00
315	4	1118317	192095315	2134706	B1-3-1	7.186,00

Priser på Accesso 600



Uponor overgangsstykke, excentrisk

Til Ultra Rib 2 og Ultra Double rør

Dimension	L	M	Antal pr.		Uponor	VVS	DB	Vare-	Pris
Di/Dy mm	mm	mm	palle		nr.	nr.	nr.	gruppe	Kr./stk.
400/450	358	145	9		1050361	192512450	5867055	B1-2-2	1.775,00

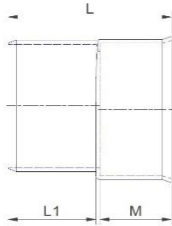

Ultra Rib 2 overgangsstykke, excentrisk

Fra Ultra spidsende til glat muffe. Ekskl. tætningsring for Ultra spidsende.

Dimension	L	L1	M	Antal pr.		Uponor	VVS	DB	Vare-	Pris
mm	mm	mm	mm	karton	palle	nr.	nr.	nr.	gruppe	Kr./stk.
200/200S	246	135	105	18	72	1120417	193055200	2267329	B1-2-2	465,00
250/250S	297	170	120	10	40	1120418	193055250	2267330	B1-2-2	885,00
315/315S	352	198	145	28		1120419	193055315	2306538	B1-2-2	1.137,00

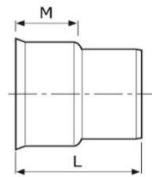

Uponor overgangsstykke

Fra glat muffe til Uponor IQ-spidsende

Dimension	L	M	Uponor	VVS	DB	Vare-	Pris
Di/Dy mm	mm	mm	nr.	nr.	nr.	gruppe	Kr./stk.
200/200	255	100	1056871	193047200	1445957	B2-2-2	557,00
300/315	375	159	1056872	193047300	1445958	B2-2-2	1.597,00
400/450	358	145	1050361	192512450	5867055	B1-2-2	1.775,00

Uponor Accesso® 1000



Stort og bredt sortiment

Kompatibelt med de fleste rørsystemer og bunde til forskellige behov.

Nem og fleksibel installation

Installation og tilpasninger foretages direkte onsite uden specialværktøj.

Sikker og fremragende ydeevne

Accesso® har fremragende flowegenskaber på grund af den kontinuerlige flowkanal i fuld højde. Den sprøjtetøbte løsning er vandtæt og holdbar.

>> [Se datablad](#)

Uponor Accesso® 1000

Accesso® 1000 er en rense- og inspektionsbrønd til spildevands- og regnvandsnettet. Systemet består af en brøndbund, opføringsrør, tætningsring, kegle, topløsning og tilslutninger. Samlingerne er forsynet med tætningsringe til glatte rør. Ved at anvende excentriske eller koncentriske samlinger kan den samme bund anvendes til korrugerede og ribbede rør. Uponor Accesso® 1000 kan installeres på seks meters dybde og med et grundvandsniveau på højst fem meter.

Anvendelse	Spildevand og regnvand
Materiale	Polypropylen (PP)
Farve	Sort
Dimensioner	200, 250, 315, 400 mm
Excentrisk kegle	625/1000 mm
Opføringsrør	Højder: 250, 500, 750, 1000 mm
Standarder	EN 13598-2, EN 476

PP rense- og inspektionsbrønde, Accosso 1000

Tekst	Uponor Accesso 1000 rensebrønde i PP
Dimensionsområde	200, 250, 315 og 400 mm
Materiale	PP
Opføringsrør	1000 mm (mellemringer 250, 500, 750 og 1000 mm)
Godkendelse	Brøndene skal opfylde krav i henhold til DS/EN 13598-2, EN476 og godkendt i henhold til Nordic Poly Mark.
Tillægskrav	Brøndene skal have tilløb med vinklet medløb, for optimal flowforhold og drift. Brøndbunde/banketter skal være lyse indvendigt eller i rødbrun farve for optimal inspektion.
Installation	Godkendt til installationsdybde på 6 m samt grundvand på min. 5 m. Iht. DS 430 og DS 475 samt Danva vejledning nr. 54.
Anvendelse	Afvinkling op til $\pm 3,75^\circ$ horisontalt og op til $6,5^\circ$ vertikalt. Et indbygget fald gennem brønden på 15 ‰. Fald på banketten 80-140 ‰.

Priser på Accesso 1000

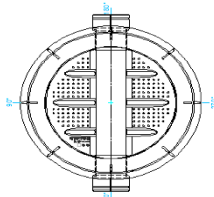

Accesso® Rense- og inspektionsbrønd 1000 mm

Lige gennemløb, type 1, PP

Til glatte rør

For Ultra Rib 2 og Ultra Double anvendes overgangsstykke

Dimension mm	Højde mm	Uponor nr.	VVS nr.	DB nr.	Vare- gruppe	Pris Kr./stk.
200	500	1057571	191941200	1480525	B1-3-2	9.629,00
250	500	1057577	191941250	1480563	B1-3-2	9.770,00
315	500	1057583	191941315	1480570	B1-3-2	10.142,00

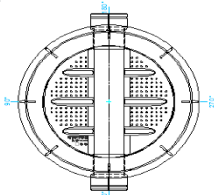

Accesso® Rense- og inspektionsbrønd 1000 mm

Lige gennemløb, type 1, PP

Til glatte rør

Dimension mm	Højde mm	Uponor nr.	VVS nr.	DB nr.	Vare- gruppe	Pris Kr./stk.
400	500	1057589	191941400	1480589	B1-3-2	13.317,00

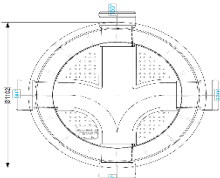

Accesso® Rense- og inspektionsbrønd 1000 mm

Med tilløb fra venstre og højre, 90°, type 2, PP

Til glatte rør

Dimension mm	Højde mm	Uponor nr.	VVS nr.	DB nr.	Vare- gruppe	Pris Kr./stk.
200	500	1089852	191947200	1480530	B1-3-2	10.322,00
250	500	1089853	191947250	1480549	B1-3-2	10.883,00
315	500	1089854	191947315	1480572	B1-3-2	12.374,00

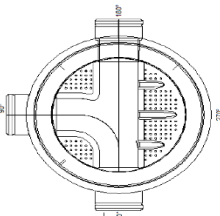

Accesso® Rense- og inspektionsbrønd 1000 mm

Med tilløb fra venstre, type 3, PP

Til glatte rør

Dimension mm	Højde mm	Uponor nr.	VVS nr.	DB nr.	Vare- gruppe	Pris Kr./stk.
200	500	1057573	191943200	1480533	B1-3-2	10.193,00
250	500	1057579	191943250	1480564	B1-3-2	10.448,00
315	500	1057585	191943315	1480574	B1-3-2	11.539,00

Priser på Accesso 1000

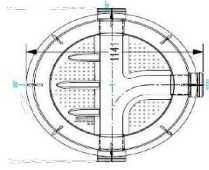

Accesso® Rense- og inspektionsbrønd 1000 mm

Med tilløb fra højre, type 4, PP

Til glatte rør

Dimension mm	Højde mm	Uponor nr.	VVS nr.	DB nr.	Vare- gruppe	Pris Kr./stk.
200	500	1057574	191944200	1480536	B1-3-2	10.193,00
250	500	1057580	191944250	1480566	B1-3-2	10.448,00
315	500	1057586	191944315	1480578	B1-3-2	11.539,00

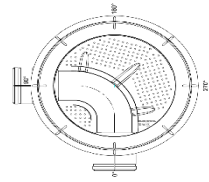

Accesso® Rense- og inspektionsbrønd 1000 mm

Med tilløb fra venstre, 90°, type 5, PP

Til glatte rør

Dimension mm	Højde mm	Uponor nr.	VVS nr.	DB nr.	Vare- gruppe	Pris Kr./stk.
200	500	1057575	191945200	1480538	B1-3-2	9.629,00
250	500	1057581	191945250	1480567	B1-3-2	9.770,00
315	500	1057587	191945315	1480582	B1-3-2	10.142,00
400	500	□ 1057590	191945400	1480594	B1-3-2	13.317,00

□ Ikke lagerførende. Produceres efter ordre.

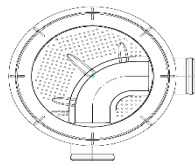

Accesso® Rense- og inspektionsbrønd 1000 mm

Med tilløb fra højre, 90°, type 5, PP

Til glatte rør

Dimension mm	Højde mm	Uponor nr.	VVS nr.	DB nr.	Vare- gruppe	Pris Kr./stk.
200	500	1057879	191945600	1490192	B1-3-2	9.629,00
250	500	1057880	191945650	1490193	B1-3-2	9.770,00
315	500	□ 1057881	191945715	1490194	B1-3-2	10.142,00
400	500	□ 1057882	191945800	1490195	B1-3-2	13.317,00

□ Ikke lagerførende. Produceres efter ordre.

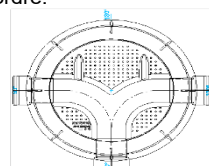

Accesso® Rense- og inspektionsbrønd 1000 mm

Med tilløb fra højre og venstre, 90°, type 6, PP

Til glatte rør

Dimension mm	Højde mm	Uponor nr.	VVS nr.	DB nr.	Vare- gruppe	Pris Kr./stk.
200	500	1057576	191946200	1480546	B1-3-2	9.974,00
250	500	1057582	191946250	1480569	B1-3-2	10.245,00
315	500	1057588	191946315	1480587	B1-3-2	11.245,00

Priser på Accesso 1000



Accesso® Rense- og inspektionsbrønd 1000 mm

uden tilløb og afløb

Højde mm	Uponor nr.	VVS nr.	DB nr.	Vare- gruppe	Pris Kr./stk.
500	1059124	191949000	1632859	B1-3-2	7.013,00



Accesso® Mellem Brøndring 1000 mm

Højde mm	Uponor nr.	VVS nr.	DB nr.	Vare- gruppe	Pris Kr./stk.
250	1057591	191949025	1480603	B1-3-2	2.573,00
500	1057592	191949050	1480605	B1-3-2	3.718,00
750	1057593	191949075	1480611	B1-3-2	4.962,00
1000	1057594	191949100	1480613	B1-3-2	5.830,00



Accesso® Tætningsring

Uponor nr.	VVS nr.	DB nr.	Vare- gruppe	Pris Kr./stk.
1057595	191949200	1480617	B1-3-8	685,00



Accesso® Brøndkegle

Dimension mm	Højde mm	Uponor nr.	VVS nr.	DB nr.	Vare- gruppe	Pris Kr./stk.
1000/630	750	1057620	191949263	1480619	B1-3-2	3.438,00

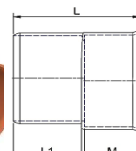
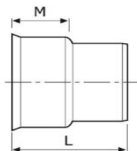

Ultra Rib 2 overgangsstykke

Fra glat mufte til Ultra Rib 2-spidsende

Dimension mm	L mm	M mm	Antal pr.		Uponor nr.	VVS nr.	DB nr.	Vare- gruppe	Pris Kr./stk.
			karton	palle					
200/200S *	246	105	18	72	1120417	193055200	2267329	B1-2-2	465,00
250/250S *	297	120	10	40	1120418	193055250	2267330	B1-2-2	885,00
315/315S *	358	145		28	1120419	193055315	2306538	B1-2-2	1.137,00
400/450	358	145		9	1050361	192512450	5867055	B1-2-2	1.775,00
500/560	515	180		3	1092614	192512560	5867056	B1-2-2	3.627,00

Korrugerede opføringsrør til rens- og inspektionsbrønde

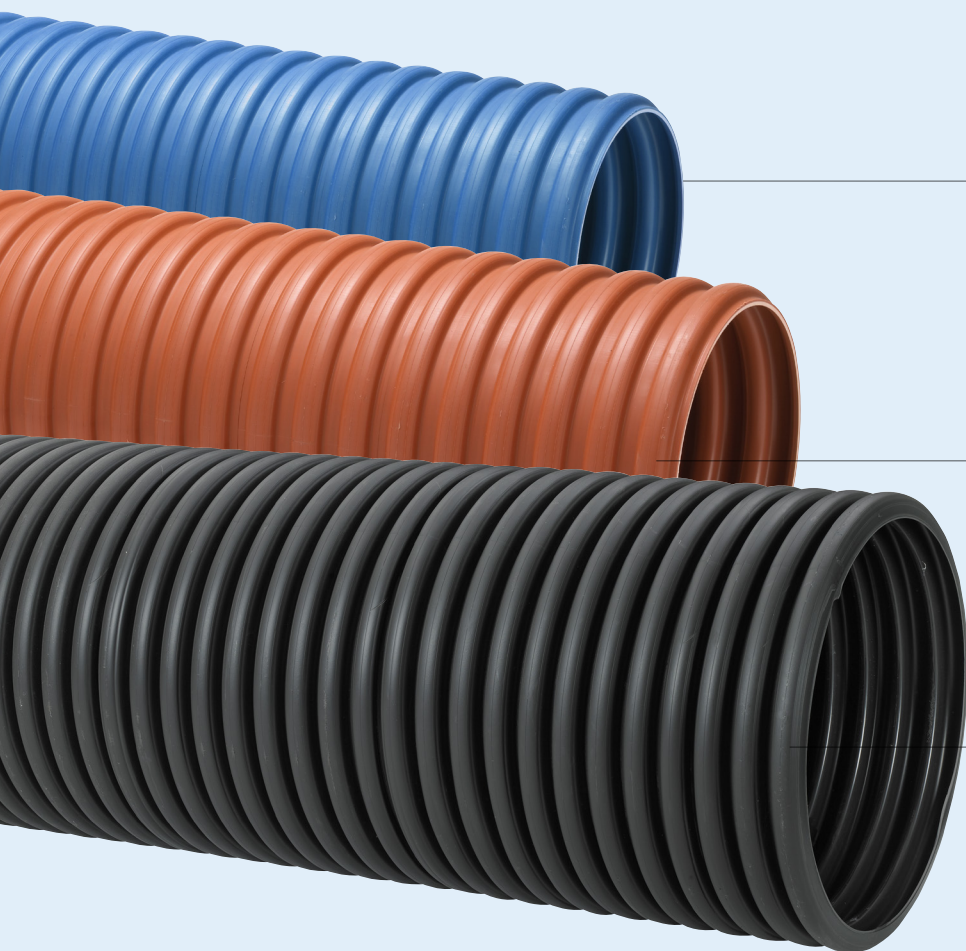

Opføringsrør med muffe, blå, ≥SN4

Korrugerede enkeltlags opføringsrør til Uponors 315 mm og 425 mm rens- og inspektionsbrønde.

Opføringsrør med eller uden muffe, rød-brun, ≥SN4

Korrugerede enkeltlags opføringsrør til Uponors 315 mm og 425 mm rens- og inspektionsbrønde.

Opføringsrør til IQ600 og Accesso 600, ≥SN4

Korrugerede enkeltlags IQ-opføringsrør til IQ 600 og Accesso 600 rens- og inspektionsbrønde.

[» Se datablad](#)

Opføringsrør

Opføringsrør til rens- og inspektionsbrønde anvendes til regn- og spildevandsløsninger. Opføringsrøret tilsluttes bundens muffe og inkluderer en tætningsring.

Samlingerne er vandtætte, når de rigtige tætningsringe anvendes. Sortimentet inkluderer forskellige længder, men opføringsrøret kan altid skæres ned til specifikke længder.

Anvendelse	Regn- og spildevand
Materiale	Polypropylen
Farve	Rød-brun, blå eller sort
Dimensioner	352/315, 474/425 og 684/600
Type	Korrugeret profil, enkeltlags væg

PP opføringsrør

Tekst	Uponor opføringsrør i PP
Dimensionsområde	315, 425 og 600 mm
Materiale	PP
Ringstivhed	>SN4
Godkendelse	Rør skal opfylde krav iht. DS/EN 13598-2 og Nordic Poly Mark.
Tillægskrav	Der benyttes PP korrugerede opføringsrør. Farver er blå, rød-brun og sort efter dimension.
Installation	Der henvises til DS 430 og DS 475 samt Danva vejledning nr. 54
Anvendelse	Rød-brun og sort til regnvand og spildevand. Blå til regnvand.

Priser på korrugerede opføringsrør

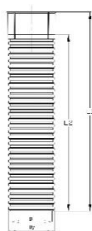

Opføringsrør for rense- og inspektionsbrønde

Med 315 og 425 mm opføring, PP, m/muffe

Dimension dim. x L mm	Dy mm	Di mm	L1 mm	L2 mm	Antal pr. palle	Uponor nr.	VVS nr.	DB nr.	Vare- gruppe	Pris Kr./stk.
315/1250 *)	352	318		1250	6	1054489	192029131	5032508	B1-3-9	797,00
315/3000	352	318	3190	3000	6	1054490	192029133	5032509	B1-3-9	1.975,00
315/6000	352	318	6190	6000	6	1054491	192029136	5032510	B1-3-9	3.399,00
425/1250 *)	474	425		1250	2	1054494	192029141	5032512	B1-3-9	1.195,00
425/3000	474	425	3283	3000	2	1054495	192029143	5032513	B1-3-9	3.064,00
425/6000	474	425	6283	6000	2	1054496	192029146	5032514	B1-3-9	5.489,00

*) Uden muffe

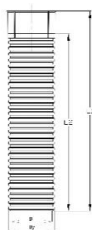

Blå opføringsrør for rense- og inspektionsbrønde

Med 315 og 425 mm opføring, PP, m/muffe

Dimension dim. x L mm	Dy mm	Di mm	L1 mm	L2 mm	Antal pr. palle	Uponor nr.	VVS nr.	DB nr.	Vare- gruppe	Pris Kr./stk.
315/3000	352	318	3190	3000	6	1084965	192029233	1814438	B1-3-9	1.975,00
315/6000	352	318	6190	6000	6	1089743	192028136	2032515	B1-3-9	3.399,00
425/3000	474	425	3283	3000	2	1084966	192029243	1814476	B1-3-9	3.064,00
425/6000	474	425	6283	6000	2	1092731	192028146	2032536	B1-3-9	5.489,00



Forlængerrør med muffe, PP

Dimension dim. x L mm	Antal pr. palle	Uponor nr.	VVS nr.	DB nr.	Vare- gruppe	Pris Kr./stk.
315/895	6	1054488	192029130	5032507	B1-3-9	768,00
425/600	4	1054493	192029140	5120713	B1-3-9	897,00

Tætningsring bestilles særskilt

Priser på korrugerede opføringsrør



Opføringsrør for rense- og inspektionsbrønde

Med 600 mm opføring, PP. Korrugeret indvendigt og udvendigt. Uden muffe

Dimension mm	Dy mm	Di mm	Antal pr. palle	Uponor nr.	VVS nr.	DB nr.	Vare- gruppe	Pris Kr./stk.
600/3000	684	600	2	1059453	192019303	1602097	B1-3-9	4.002,00
600/6000	684	600	2	1059454	192019306	1602098	B1-3-9	7.795,00



Opføringsrør for rense- og inspektionsbrønde

Med 600 mm opføring, PP. Korrugeret udvendigt og glat indvendigt. Med muffe.

Benyttes for dem som ønsker stivere opføringsrør.

Dimension mm	Dy mm	Di mm	Antal pr. palle	Uponor nr.	VVS nr.	DB nr.	Vare- gruppe	Pris Kr./stk.
600/2800	684	600	2	1062924	193001600	1434489	B2-1-5	6.602,00
600/6000	684	600	2	1051721	193002600	1434490	B2-1-5	12.776,00

Priser på korrugerede opføringsrør



Tætningsring

Til opføringsrør og brønd

Dimension mm	Antal pr. palle	Uponor nr.	VVS nr.	DB nr.	Vare- gruppe	Pris Kr./stk.
315	500	1054266	192029730	5032462	B1-3-8	179,00
425	200	1054268	192029740	5032463	B1-3-8	408,00
600	50	1060626	192019620	1763785	B1-3-8	429,00



Tætningsring

Til opføringsrør og brønd

Olie- og benzinbestandig

Dimension mm	Antal pr. palle	Uponor nr.	DB nr.	Vare- gruppe	Pris Kr./stk.
600	50	1059767		1588656 B2-2-2	2.297,00



Svampegummiring

Passende til opføringsrør og rendestensbrønd

Anvendes som tætning mellem opføringsrør/rendestensbrønd og skørt på rendestensrist eller spulebrøndkarm

Herved undgås nedfald af sand, sten og asfalt i brønden

Dimension mm	Indv. Rør mm	Udv. Skørt mm	Antal pr. palle	Uponor nr.	VVS nr.	DB nr.	Vare- gruppe	Pris Kr./stk.
35	600	586-588	30	1059789	192017620	1602096	B1-3-8	744,00

Priser på korrugerede opføringsrør



Dæksel til opføringsrør 600 mm

Inkl. tætningsring

Dimension mm	Uponor nr.	VVS nr.	DB nr.	Vare- gruppe	Pris Kr./stk.
600	1084649	223139206	1815397	D1-1-3	1.773,00

➤ Regnvandsbrønde

99 Tagedløbsbrønde

103 Drænbrønde

106 Rendestensbrønde

109 Tørbrønde

Tagnedløbsbrønde



Dækker alle behov

Uponor tilbyder et bredt sortiment af tagnedløbsbrønde

INSITU tilslutning

Det er muligt at tilslutte med INSITU på siden af røret

Effektiv afledning

Forebygger oversvømmelser og leder tagvand hurtigt væk

[>> Se datablad](#)

Uponor tagnedløbsbrønde

Tagnedløbsbrønde fungerer som sandfang i forbindelse med bortledning af vand fra tage. Brøndene er enten forbundet direkte med det enkelte nedløbsrør, eller installeret som en central brønd.

Den centrale tagnedløbsbrønd anvendes, hvor der er flere nedløbsrør fra taget på samme side af bygningen. Her føres nedløbsrørene ned i et kloakrør, der leder vandet til tagnedløbsbrønden.

Anvendelse	Regnvand
Materiale	Polypropylen (PP)
Farve	Rødbrun
Dimensioner	Ø110 mm
Topløsning	Dæksel med rist
Opføringsrør	200 og 315 mm
Standarder	Nedløbsbrønde DS 2380

PP tagedløbsbrønde

Tekst	Uponor tagedløbsbrønd udført i PP med påsvejst bund og studse.
Dimensionsområde	200 og 315 mm.
Materiale	Udført i miljøvenligt PP efter DS 2380.
Godkendelse	Iht. DS 430 og DS 475 samt Danva vejledning nr. 54.
Tillægskrav	Brøndbunde og studse skal være svejste

Priser på PP tagnedløbsbrønde

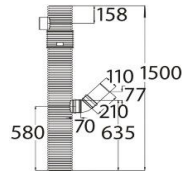

Tagnedløbsbrønd

Med lige tilgang og drejelig top

Dimension mm	Sandfang liter	H mm	H2 mm	H3 mm	H4 mm	Antal pr. palle	Uponor nr.	VVS nr.	DB nr.	Vare- gruppe	Pris Kr./stk.
200/110	15	1500	580	712	1342	15	1054320	195500195	5185329	B2-3-5	1.502,00
200	Låg til tagbrønd						1055390		1485913	F3-1-1	230,00

Dim. 110 mm muffer er forsynet med fastsiddende olie- og benzinbestandige tætningsringe

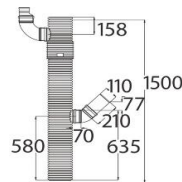

Tagnedløbsbrønd

Med bøjningstilgang og drejelig top

Dimension mm	Sandfang liter	H mm	H2 mm	H3 mm	H4 mm	Antal pr. palle	Uponor nr.	VVS nr.	DB nr.	Vare- gruppe	Pris Kr./stk.
200/110	15	1500	580	712	1342	15	1054322	195501195	5185330	B2-3-5	1.555,00
200	Låg til tagbrønd						1055390		1485913	F3-1-1	230,00

Dim. 110 mm muffer er forsynet med fastsiddende olie- og benzinbestandige tætningsringe

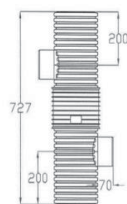

Tagnedløbsbrønd, lav model

Med lige tilgang og drejelig top

Dimension mm	Sandfang liter	H mm	H2 mm	H4 mm	Uponor nr.	VVS nr.	DB nr.	Vare- gruppe	Pris Kr./stk.
200/110	3,5	727	200	527	☒ 1085477			B2-3-5	1.473,00
200	Låg til tagbrønd				1055390		1485913	F3-1-1	230,00

☒ Ikke lagerførende. Produceres efter ordre.

Priser på PP tagnedløbsbrønde

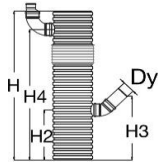

Tagnedløbsbrønd

Med bøjningstilgang og drejelig top

Dimension mm	Sandfang liter	H mm	H2 mm	H3 mm	H4 mm	Antal pr. palle	Uponor nr.	VVS nr.	DB nr.	Vare-gruppe	Pris Kr./stk.
315/110	35	1400	475	600	1225	6	1054241	195501306	5032456	B2-3-5	2.680,00

Dim. 110 mm muffers er forsynet med fastsiddende olie- og benzinbestandige tætningsringe

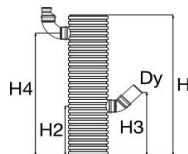

Tagnedløbsbrønd

Med fast top

Dimension mm	Sandfang liter	H mm	H2 mm	H3 mm	H4 mm	Antal pr. palle	Uponor nr.	VVS nr.	DB nr.	Vare-gruppe	Pris Kr./stk.
315/110	35	1350	475	600	1225	6	1054242	195502306	5032457	B2-3-5	2.038,00

Dim. 110 mm muffers er forsynet med fastsiddende olie- og benzinbestandige tætningsringe

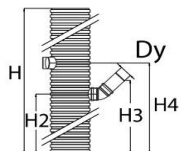

Central tagnedløbsbrønd

Med 3 tilløb og vandlås

Dimension mm	Sandfang liter	H mm	H2 mm	H3 mm	H4 mm	Antal pr. palle	Uponor nr.	VVS nr.	DB nr.	Vare-gruppe	Pris Kr./stk.
315/110	35	1750	475	600	775	6	1054243	195503306	5032458	B2-3-5	2.309,00

Dim. 110 mm muffers er forsynet med fastsiddende olie- og benzinbestandige tætningsringe

Drænbrønde



Brønde kan leveres klargjort til installation

Effektiv opsamling af slam

Lav din egen løsning med INSITU påboring

[>> Se datablad](#)

Uponor drænbrønde

Drænbrønde anvendes i forbindelse med drænrørssystemer, hvor der er behov for en renseadgang. Som drænbrønd anvendes en multibrønd, der anbores efter behov. Som overgang mellem drænrørssystem og regnvandssystem anvendes som oftest en rendestensbrønd, der anbores med drænrørene. Drænbrønde anvendes også til samling af flere tilløb, ved retningsændringer, dimensionsændringer og ændringer i faldet på rørene.

Anvendelse	Regnvand
Materiale	Polypropylen (PP)
Farve	Rødbrun og sort med hvid inderside
Dimensioner	Påbores
Højder	1500, 1950, 2000 og 2500 mm
Topløsning	Dæksel med rist
Opføringsrør	315, 425 mm (rødbrun) 600 mm (sort)
Standarder	Drænbrønde DS 2379

PP drænbrønde

Tekst	Uponor drænbrønd udført i PP med påsvejst bund og studse.
Dimensionsområde	315 mm
Materiale	Udført i miljøvenligt PP efter DS 2379.
Godkendelse	Iht. DS 430 og DS 475 samt Danva vejledning nr. 54.
Tillægskrav	Brøndbunde og studse skal være svejste

Priser på PP drænbrønde



Multibrønd, PP

Dimension mm	H mm	Antal pr. palle	Uponor nr.	VVS nr.	DB nr.	Vare- gruppe	Pris Kr./stk.
315	1950	6	1054236	195505203	5032506	B2-3-3	1.990,00
425	1950	4	☐ 1054237	195505204	5032451	B2-3-3	3.156,00
400 *)	1500	4	1059458		1579732	B2-3-2	1.219,00
400 *)	2000	4	1054200	195521204	5946068	B2-3-3	1.456,00
600 *)	1500	2	1085029	193008615		B2-3-3	3.594,00
600 *)	2000	2	1085030	193008620		B2-3-3	4.155,00
600 *)	2500	2	☐ 1085960			B2-3-3	5.383,00

*) Brøndene er sorte udvendigt og har hvid inderside.

☐ Ikke lagerførende. Produceres efter ordre.

Rendestensbrønde



Unik harmonika-effekt

Brønden modstår vertikale påvirkninger grundet det korrugerede opføringsrør

Fleksibel tilpasning af volumen

Brøndens volumen kan tilpasses alt efter tilslutningsrør (110 eller 160 mm) med tilslutninger og højdeplacering.

>> Se datablad

Uponor rendestensbrønde

Rendestensbrønde er placeret i vejsiden og bortleder vand fra kørebanen. De anvendes ligeledes til afvanding af parkeringsarealer, gårdspladser mm.

Vandet ledes ned gennem en rist i toppen af brønden. Brøndens funktion er at tilbageholde sand, så det ikke kommer ud i afløbssystemet. Den fungerer samtidigt som vandlås, så lugtgener forhindres.

Anvendelse	Regnvand
Materiale	Polypropylen (PP)
Farve	Rødbrun
Dimensioner	Ø110 og 160 mm
Topløsning	Dæksel med rist
Opføringsrør	315 og 425 mm
Standarder	Rendestensbrønde DS 2379
Vandlås	Med og uden

PE rendestensbrønde m/sandfang

Tekst	Uponor rendestensbrønd m/sandfang, udført i PP med påsvejst bund og studse.
Dimensionsområde	315 og 425 mm, vælg sandfang på 35 eller 70 liter.
Materiale	Udført i miljøvenligt PP efter DS 2379.
Godkendelse	Iht. DS 430 og DS 475 samt Danva vejledning nr. 54.
Tillægskrav	Brøndbunde og studse skal være svejste

Priser på PP rendestensbrønde

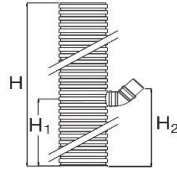

Rendestensbrønd, PP

Med vandlås

Dimension mm	Sandfang liter	H mm	H1 mm	H2 mm	Antal pr. palle	Uponor nr.	VVS nr.	DB nr.	Vare-gruppe	Pris Kr./stk.
315/110	35	1750	475	600	6	1054475	195507331	5032464	B2-3-5	1.695,00
315/110 *)	35	1750	475	600	6	☐ 1089666	195530331	2067969	B2-3-5	1.772,00
315/160	35	1750	525	675	6	1054476	195507336	5032465	B2-3-5	2.194,00
315/160 *)	35	1750	525	675	6	1095464	195530336	2101600	B2-3-5	2.194,00
315/110	70	1950	875	1000	6	1054477	195507731	5032466	B2-3-5	1.861,00
315/160	70	1950	925	1075	6	1054478	195507736	5032467	B2-3-5	2.388,00
425/110	70	1725	525	650	4	1054479	195507741	5032470	B2-3-5	2.912,00
425/160	70	1725	525	675	4	1054480	195507746	5032471	B2-3-5	3.235,00

Dim. 110 og 160 mm muffers er forsynet med fastsiddende olie- og benzinbestandige tætningsringe

*) Blå

☐ Ikke lagerførende. Produceres efter ordre.

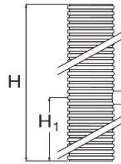

Rendestensbrønd, PP

Uden vandlås - lige

Dimension mm	Sandfang liter	H mm	H1 mm	Antal pr. palle	Uponor nr.	VVS nr.	DB nr.	Vare-gruppe	Pris Kr./stk.
315/110	35	1750	475	6	1054481	195506331	5032472	B2-3-5	1.593,00

Tørbrønd, 315 mm



Effektiv rensning

Den gennemtænkte konstruktion med skråtstillet bund sikrer en optimal renseseffekt.

Fleksibel tørbrønd

Brønden er forberedt til \varnothing 110 mm rør, men kan nemt ændres til \varnothing 160 mm rør

[>> Se datablad](#)

Uponor tørbrønde

Tørbrønde anvendes typisk til afvanding af f.eks. cykelstier. Brønden har hverken vandlås eller sandfang og bliver derfor oftest tilsluttet en rendestensbrønd. Tørbrønden har en let skråtstillet bund, der sikrer en optimal rensning. Med tilslutningsdimensioner på 110 mm og 160 mm benyttes tørbrønden også ofte til afløbssystemer på privat grund. Brønden forlænges nemt som resten af Uponors brøndprogram med det korrugerede opføringsrør.

Anvendelse	Regnvand
Materiale	Polypropylen (PP)
Farve	Rødbrun
Dimensioner	\varnothing 110 og 160 mm
Topløsning	Dæksel med rist
Opføringsrør	315 mm
Standarder	Tørbrønde DS 2379

PP tørbrønd - universal

Tekst	Uponor tørbrønd støbt i ét stykke, som sikrer optimal tømning af brønd.
Dimensionsområde	315 mm med 160-110 mm løb.
Materiale	Udført i miljøvenligt PP efter DS 2379.
Godkendelse	Iht. DS 430 og DS 475 samt Danva vejledning nr. 54.
Tillægskrav	Brøndbunde og studse skal være svejste

Priser på PP tørbrønde



Tørbrønd, PP

Dimension mm	H mm	Antal pr. palle	Uponor nr.	VVS nr.	DB nr.	Vare- gruppe	Pris Kr./stk.
315/160/110	600	12	1064442	195504316	1676465	B2-3-5	1.260,00

Priser på regnvandsbrønde

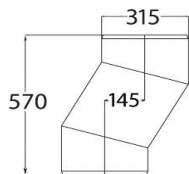

Brøndforsætning, PP

Dimension mm	L mm	F mm	Antal pr. palle	Uponor nr.	VVS nr.	DB nr.	Vare- gruppe	Pris Kr./stk.
315	570	145	6	1054193	195509331	5227284	B1-3-8	2.339,00

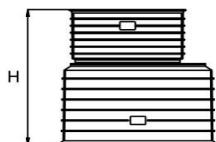

Reduktionsstykke, excentrisk

Til multibrønd, PP, Uponor nr. 1054237, inkl. 1 stk. 425 mm tætningsring nr. 1054268 og 1 stk. 315 mm tætningsring nr. 1054266

Dimension mm	H mm	Antal pr. palle	Uponor nr.	VVS nr.	DB nr.	Vare- gruppe	Pris Kr./stk.
474/425-354/315	500	6	1050406	195509041	5041364	B1-3-8	1.783,00



Endebund til opføringsrør

Inkl. tætningsring, PP

Dimension mm	H1 mm	Antal pr. palle	Uponor nr.	VVS nr.	DB nr.	Vare- gruppe	Pris Kr./stk.
315	200	30	1050404	195509830	5041370	B1-3-8	575,00
425	300	9	1050405	195509840	5041372	B1-3-8	828,00
600 *)	255	8	1057910		1575851	B2-2-2	2.393,00

*) Ekskl. tætningsring. Husk tætningsring Uponor nr. 1051738

Priser på regnvandsbrønde



Anbøringsmanchet

Med indbygget stålring, der virker som stop for 110 og 160 mm traditionel glat-spidsende

Dimension mm	Hulbor mm	L mm	Antal pr.		Uponor nr.	DB nr.	Vare- gruppe	Pris Kr./stk.
			karton	palle				
110	127	45	100	800	1003522	4001715	B1-3-8	177,00
160	174	45	50	400	1054314	4001723	B1-3-8	409,00

Anbøringshullets diameter må maks. udgøre 40 % af hovedrørets udvendige diameter
Dvs. $\varnothing 110 \text{ mm} \geq \varnothing 315$ og $\varnothing 160 \text{ mm} \geq \varnothing 450 \text{ mm}$

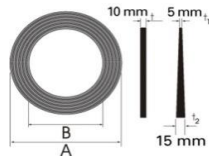

Forhøjelsesring

Passende til 600 mm kørebanedæksel

Dimension mm	A mm	B mm	T mm	T1 mm	T2 mm	Antal pr.		Uponor nr.	VVS nr.	DB nr.	Vare- gruppe	Pris Kr./stk.
						bundt	palle					
800/630	800	640	10			25	100	1054074	222872600	5763672	B1-3-8	136,00
800/630	800	640		5	15	25	100	1054075	222873600	5763673	B1-3-8	136,00

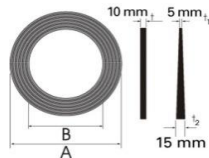

Forhøjelsesring

Passende til 300 mm spulebrøndkarm eller rendestensrist

Dimension mm	A mm	B mm	T mm	T1 mm	T2 mm	Antal pr.		Uponor nr.	VVS nr.	DB nr.	Vare- gruppe	Pris Kr./stk.
						bundt	palle					
440/325	440	325	10			25	600	1054076	222874325	5763674	B1-3-8	100,00
440/325	440	325		5	15	25	600	1054077	222875325	5763675	B1-3-8	100,00

➤ Infiltration af regnvand

115 Uponor Rain Garden

118 Uponor Smart Trap

121 IQ-infiltrationsrør

124 IQ-perkolationsbrønde

Uponor Rain Garden

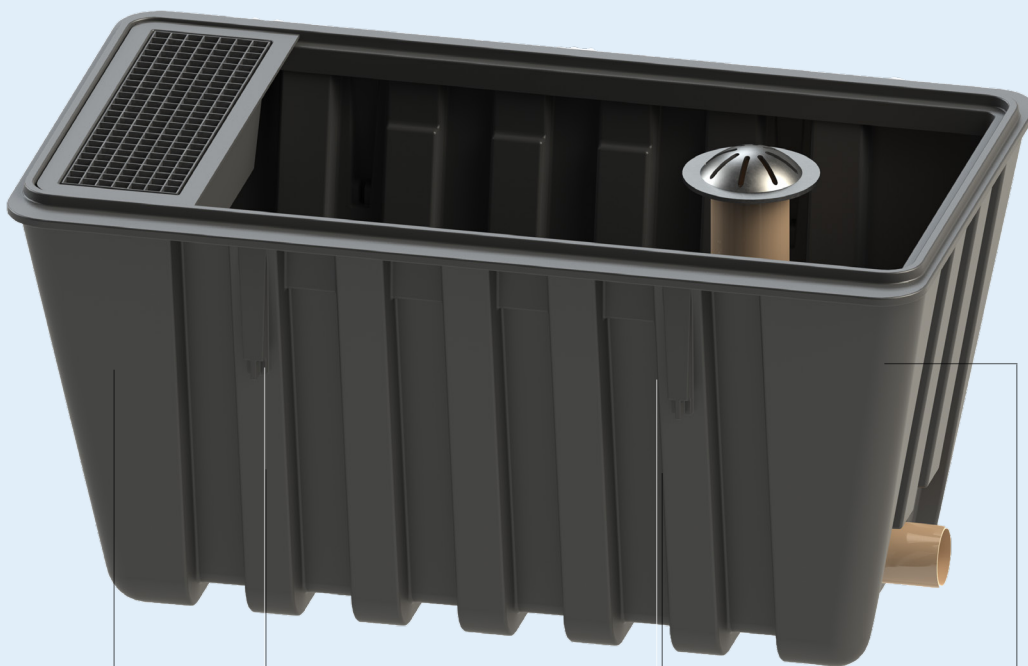

Reducerer risikoen for forurening

Regnbedet renses regnvandet for olier og tungmetallnæringsstoffer.

Let og hurtig installation

Den præfabrikerede løsning letter installationen og giver et sikkert slutresultat.

Fungerer i krævende jordforhold

Vandtætheden betyder, at installation er mulig i områder med udfordrende jordforhold, f.eks. højt grundvand eller i grundvandsdannelsesområder.

Let vedligeholdelse

Nem udskiftning af filtermateriale.

[>> Se datablad](#)

Uponor Rain Garden

Uponor Rain Garden er en komplet bio-tilbageholdelsesløsning til bymæssige områder. Planterne og filtermateriale tilbageholder og renses regnvandsafstrømningen, så den kan udledes sikkert til regnvandsnetværket.

Modulerne kan graves ned eller installeres delvis over jorden, f.eks. til opsamling af tagvand på gadeniveau. Installationen kan installeres enkeltvis, parallelt eller på række.

Anvendelse	Infiltration af regnvand
Materiale	Polyethylen (PE)
Farve	Sort
Dimensioner	12400 x 1300 x 1200 mm
Vægt	17 kg
Installationsdybde	1140 mm fra bunden af udløbet
Indløb	160 mm

Uponor Rain Garden

Tekst	Regnbede i vejarealer - en regnvandsløsning til bymæssige områder. Installationen kan installeres enkeltvis, parallelt eller på række.
Dimensionsområde	Længde 2,4 m x Bredde 1,3 m x Højde 1,2 m
Materiale	PE
Udløbsstørrelse	160 mm
Inkluderet	Fyld til filter, drænrør and overløbsrør med kuppelgitter. Sandfang kan tilvælges.
Installationsdybde	1140 mm fra bunden af udløbet til toppen af jordniveau.
Anvendelse	Filtrering af regnvand. Sandfilter kan nemt udskiftes.

Priser på Rain Garden



Uponor Rain Garden

Produkt	Længde mm	Bredde mm	Højde mm	Uponor nr.	Vare- gruppe	Pris Kr./stk.
Rain Garden	2400	1300	1200	1094647	B2-4-1	31.144,00
Rain Garden sand box	1200	250	250	1094648	B2-4-1	5.071,00

Uponor Smart Trap

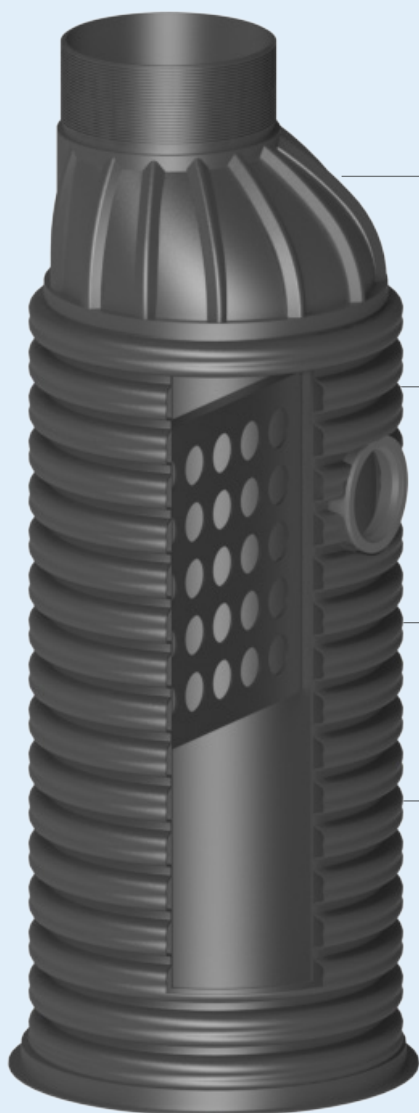

Kontrolleret tilbageholdelse

Forhindrer indsamlet forurenset sediment i at hvirvle med ud ved høj vandgennemstrømning

Omkostningseffektiv rensning

Reducerer vedligeholdelsesomkostningerne for bassiner, kassetter, damme og søer

Enkel konstruktion

Kan også installeres i eksisterende brønde

Beskytter miljøet

Forhindrer forurening i at nå frem til damme og søer. Forebygger at sediment og olie kommer ind i infiltrationen eller i tilbageholdelsessystemer og dermed føres videre til andre systemer i netværket.

>> [Se datablad](#)

Uponor Smart Trap

Uponor Smart Trap er en patenteret sandfangsbrønd til rensning af regnvand. Konstruktionen opsamler 100 % mere sediment end en traditionel sandfangsbrønd, selv ved højt vandflow, hvor det ellers er normalt at sedimentet skylles ud. Smart Trap bruges med fordel som ét kombineret sandfang til flere riste på en offentlig parkeringsplads. Kan også bruges som præ-sedimentering til et forsinkelsesbassin. Standardbrønden kan bruges til hårde overflader op til 4000 kvadratmeter. Til større flader specialfremstiller vi brønden.

Anvendelse	Sandfangsbrønd til regnvand
Materiale	Polypropylen (PP)
Farve	Sort
Dimensioner	1000/600 mm
Højde	2930 mm. Kegle kan forkortes med 250 mm
Vandgennemstrømning	1710 mm fra bunden
Volumen	Op til 300 liter sandfang

Uponor Smart Trap

Tekst	"Plug'n play løsning". Sandfangsbrønd til regnvand
Dimensionsområde	1000/600 mm
Materiale	PP
Volumen	300 liter sandfang, - hvis større ønskes, øges dybden på brønden.
Sedimentering	Renser ned til partikelstørrelsen >125 µm. Standardbrønden kan bruges til hårde overflader med tilstrømning op til ca. 4.000 m ² . Håndterer maks. flow op til 154 l/s. "Screening pladen" sørger for minimal ophvirvling.
Andre størrelser	Mulighed for andre dimensioner ved ind- og udløb, samt andre fysiske brøndestørrelser og sandfangskapacitet.
Godkendelse	Patenteret renseteknologi, ydeevne testet af Minnesota Universitet.
Installation	Teleskopisk funktion for montage i brønd 800-1100
Anvendelse	Kan anvendes som præ-sedimentering til forsinkelsesbassiner og infiltrationsløsninger.

Priser på Smart Trap

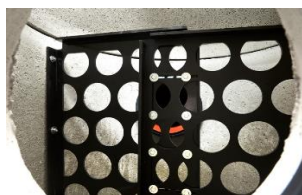

Smart Trap Kit

Retrofit plade 800-1200 mm til montering i eksisterende brønde

Dimension mm	Uponor nr.	VVS nr.	Vare- gruppe	Pris Kr./stk.
810x610x125	□ 1087576	223296012	B2-2-3	6.359,00

□ Ikke lagerførende. Produceres efter ordre.



Sandfangsbrønd med indbygget Smart Trap Kit

Sort m/hvid inderside, op til 300 liter sandfang

Dimension mm	Højde mm	Uponor nr.	VVS nr.	Vare- gruppe	Pris Kr./stk.
1000/600	2930	□ 1087616	223296100	B2-3-3	38.744,00

□ Ikke lagerførende. Produceres efter ordre.

IQ infiltrationsrør

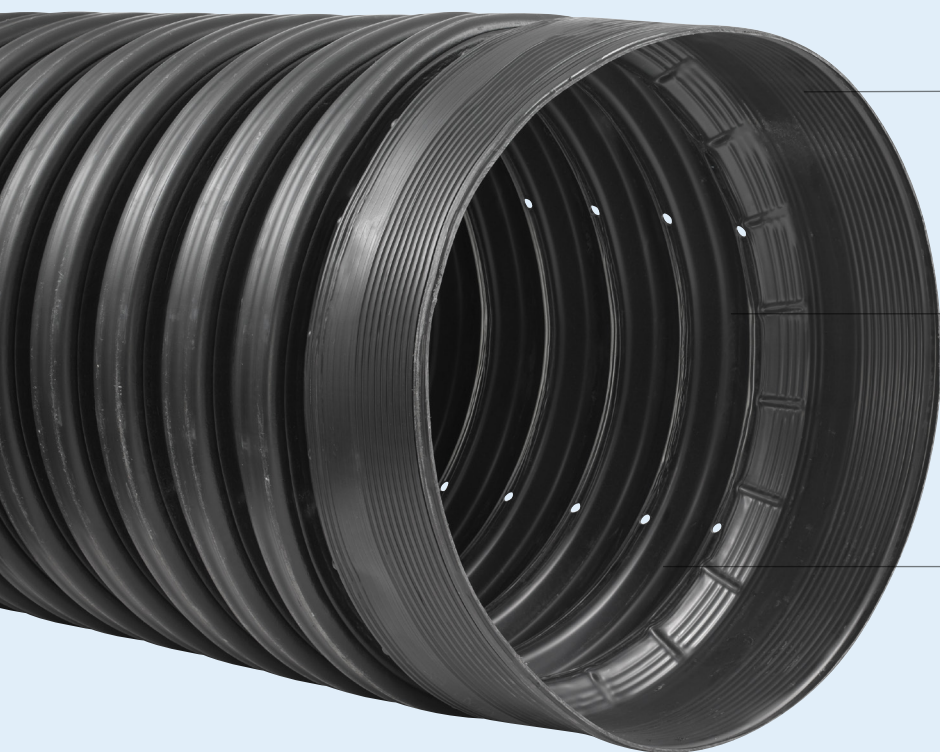

Sikker infiltration

Fremstillet af holdbart PP-materiale som kan håndtere stigende nedbørsmængder

Fleksibel løsning

Systemet kan udvides i længde og sideværts i forhold til fremtidige behov.

Stor kapacitet

Kombinationen af rørets stærke struktur og de jævnt fordelte perforeringer skaber et jævnt flow med stor kapacitet

[» Se datablad](#)

Uponor IQ infiltrationsrør

Uponor IQ-infiltrationsrør er et korrugeret infiltrationsrør til dræning af regnvand på parkeringspladser, veje og bebyggede arealer.

Infiltrationsrørene er baseret på Uponor IQ og fås i diametre på 1200 mm og 600 mm. Det komplette system inkluderer endestykker, der er perforerede og kan drejes rundt for at passe til begge endetyper.

IQ-infiltrationsrør med indløb er designet til 315 mm opføringsrør til inspektion.

Anvendelse	Infiltration af regnvand
Materiale	Polypropylen (PP)
Farve	Sort
Dimensioner	600-1200 mm
Ringstivhed	SN4
Perforering	12-2-4-6-8-10
Samling	Muffe og spidsende

Udbudsbeskrivelse

Uponor IQ-infiltrationsrør

Tekst	Infiltrationsrøret monteres på samme måde som traditionelle rør, dog uden gummiring. Propper monteres i hver ende.		
Dimensionsområde	600-1200 mm		
Dimensioner		DN ≥ 600	DN ≥ 1200
	Længde (mm)	2800	2600
	Bredde (mm)	684	1360
	Højde (mm)	684	1360
	Vægt (kg)	62	157
	Antal stk. på standardtrailer	64	16
Materiale	PP		
Volumen (ltr.), netto	Ø600 mm = 900 l Ø1200 mm = 3.400 l		
Tillægskrav	Ingen trafiklast, minimum installationsdybde 30 cm Normal trafiklast, minimum installationsdybde 60 cm Tung trafiklast, minimum installationsdybde 80 cm Max. belastning 40 ton. Max. lægningsdybde 6 m.		
Installation	Iht. DS430 og DS475 samt Danva Vejledning nr. 54 "Brug af plastrør til vand og afløbssystemer".		
Anvendelse	Infiltration af regnvand		

Priser på IQ-infiltrationsrør



Uponor IQ Infiltrationsrør PP

Fuldslidset kl. 12, 02, 04, 06, 08 og 10

Med integreret muffe

Dimension	Lgd.	Hul str.	Antal rækker / huller	Vol.	Hulareal		Uponor	VVS	DB	Vare-	Pris
Di/Dy mm	m	mm		m ³	i alt m ² (ca.)		nr.	nr.	nr.	gruppe	Kr./stk.
600/384	2,8	16	33 / 198	0,9	0,0398	☐	1061665	193003602	1655104	B2-4-1	4.776,00
1200/1360	2,6	25	12 / 72	3,4	0,0353	☐	1061667	193003922	1655106	B2-4-1	12.413,00

☐ Ikke lagerførende. Produceres efter ordre.



Prop til IQ infiltrationsrør PP

Dimension mm		Uponor nr.	VVS nr.	Vare- gruppe	Pris Kr./stk.
600	☐	1061668	193048006	B2-4-1	1.140,00

☐ Ikke lagerførende. Produceres efter ordre.



Prop til IQ infiltrationsrør PP

Dimension mm		Uponor nr.	VVS nr.	Vare- gruppe	Pris Kr./stk.
1200	☐	1061670	193048012	B2-4-1	3.210,00

☐ Ikke lagerførende. Produceres efter ordre.

IQ-perkolutionsbrønde



Fleksibel modulopbygning

Brønden kan nemt forhøjes med et 1 m stigerør

Skræddersyet løsning

Du kan nemt bygge din løsning selv

Standard eller skræddersyet løsning?

Begge alternativer fremstilles af certificerede råvarer og med moderne teknologi.

Ny strømpe optimerer løsningen

En udfordring for dem, som anlægger perkulationsbrønde, er indtrængning af sand og slamflydning.

>> [Se datablad](#)

IQ-perkulationsbrønd

Perkulationsbrønde er en måde at filtrere regnvand ned i jorden gennem perforerede brønde og beskyttet med et filter. Filterdugen er fremstillet af polyester og har meget høj vandgennemtrængelighed, samtidig med at det beskytter det omkringliggende perkolerings-/infiltrationslag mod sand og tilstopning. IQ-infiltrationsbrønden fås både som standardmodel og som en skræddersyet løsning. Højden på filterdugen går op til sandfangsniveauet. Du vælger selv den ønskede højde, dog maksimalt 1,5 m.

Anvendelse	Infiltration af regnvand
Materiale	Polypropylen (PP)
Farve	Sort/grå
Dimensioner	Højde grundmodul 2000 mm Diameter 450/400 mm
Afvander	110, 160 eller 200 mm
Afvander	ca. 180 cm ²
Strømpen	Fremstillet i polyester som lader vand passere let igennem.
Installation	Iht. DS 430 og DS 475 samt Danva vejledning nr. 54 "Brug af plastrør til vand og afløbssystemer"

IQ-perkolationsbrønd

Tekst	Udvendig strømpe, som beskytter omkringliggende perkolationsmateriale mod tilstopning og udgør brøndens sandfang (max. 1,5 m).
Dimensionsområde	450/400 mm
Materiale	PP
Strømpen	Er fremstillet i polyester og lader let vand passere igennem
Installation	Iht. DS 430 og DS 475 samt Danva vejledning nr. 54 "Brug af plastrør til vand og afløbssystemer".
Anvendelse	Infiltration af regnvand

Priser på IQ-perkolationsbrønd



Uponor IQ infiltrationsbrønd 400

Med 2 ø110 tilslutninger og sandfang, Højde 2 meter

Dimension mm	Højde mm	Uponor nr.	Vare- gruppe	Pris Kr./stk.
450/400	2000	1083697	B3-3-3	5.043,00



Uponor IQ infiltrationsbrønd 400, uden tilslutninger

Leveres inklusiv strømppe (justér selv højden på sandfang, max. 1,5 meter). Ekskl. tilslutninger.

Dimension mm	Højde mm	Uponor nr.	Vare- gruppe	Pris Kr./stk.
450/400	2000	□ 1083698	B3-3-3	3.445,00

□ Ikke lagerførende. Produces efter ordre.



450/400 forhøjerrør, til infiltrationsbrønd

H = 1 meter

Produkt	Højde mm	Uponor nr.	Vare- gruppe	Pris Kr./stk.
450/400	1000	□ 1071313	B3-3-3	1.286,00

□ Ikke lagerførende. Produces efter ordre.

Priser på IQ-perkolationsbrønd



Dæksel

Kørefast gitter kræver manchetter.

Produkt	Uponor nr.	Vare-gruppe	Pris Kr./stk.
Teleskopdæksel, L = 610 med gitter*	1058165	B1-3-8	4.033,00
Manchetter 400/315 til teleskopdæksel	1057429	B1-3-8	806,00



Anbringingsmanchetter

Dimension mm	Borehul mm	Uponor nr.	DB nr.	Vare-gruppe	Pris Kr./stk.
110	138	1051668	2911287	B2-2-2	385,00
160	186	1051669	2911295	B2-2-2	464,00
200	226	1059386	1604256	B2-2-2	535,00

➤ Rensning af regnvand

129	Olieudskiller / koalescensudskiller
135	Olieudskiller / koalescensudskiller med bypass
138	Filterbrønd
141	Vault filtermagasin
144	Vortex sedimentationsbrønd

Koalescensudskillere

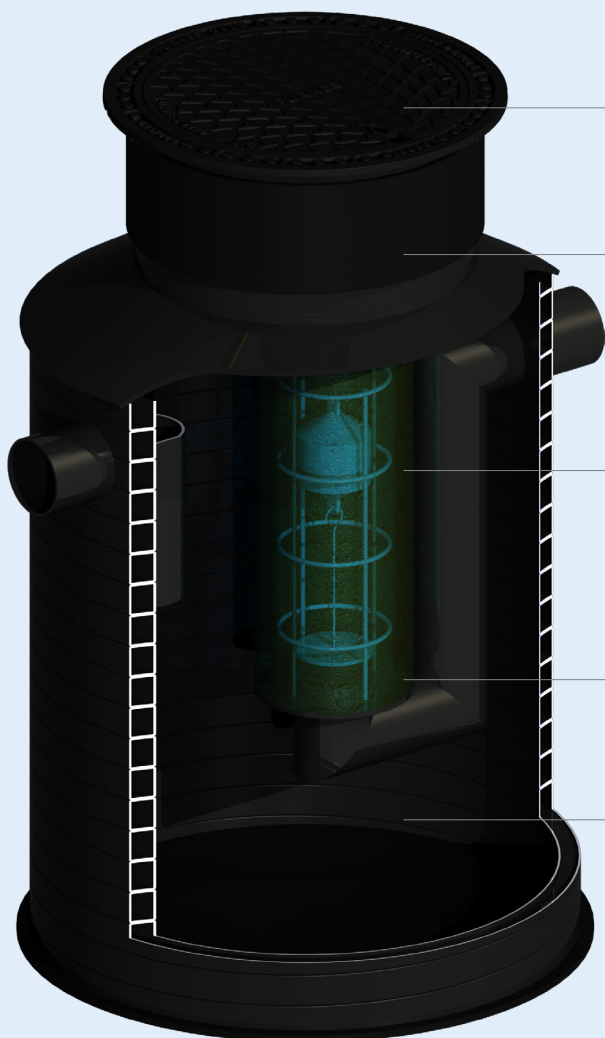

Opfylder Klasse 1 krav iht. standard EN-858

Fleksibel installation med separat opføringsrør og dæksel, der kan tilpases projektspecifikationer

Kan anvendes i trafikbelastede områder uden brug af ekstra bærende plader

Separat alarmsystem giver overblik og kontrol over driften

Vedligeholdelse kan udføres fra jordoverfladen.

[>> Se datablad](#)

Uponor koalescensudskillere

Koalescensudskillere er designet til at udskille og tilbageholde letflydende væsker som olie og benzin. Samtidig vil det integrerede sandfang bundfælde og tilbageholde sedimenter.

Udskillere anvendes til rensning af afstrømmende regnvand fra gader og parkeringspladser, rensning af industriaffald fra industrien, tankstationer, bilvask, værksteder mv. Udskillere er designet til at blive brugt i trafikerede områder.

Anvendelse	Rensning af regnvand og spildevand
Materiale	PEHD
Farve	Sort
Indløbskapacitet	3, 6, 10, 20, 30, 40, 50, 60 l/s
Sandfang	300-6100 liter
Standarder	EN-858

Olieudskiller / Koalescensudskiller

Tekst	Koalecens udskiller for olier og benzin, klasse 1.
Dimensionsområde	Volumen 3, 6, 10, 20, 30, 40, 50, 60 l/s samt integrerede sandfangskapacitet 300-6.100 liter.
Materiale	PE (Polyethylen) HD
Farve	Sort
Godkendelse	Udskillerne skal opfylde krav iht. DS/EN 858.
Trafiklast	Tåler trafiklast op til lastklasse D (400 kN)
Anvendelse	Tankstationer, vaskehaller, værksteder, m.v.

Priser på koalescensudskiller



Uponor koalescensudskiller

PE, Klasse 1 med sandfang, ekskl. dæksel. Tåler trafiklast.

Dimension	Længde mm	Bredde mm	Højde mm	Antal pr. palle	Uponor nr.	VVS nr.	DB nr.	Vare- gruppe	Pris Kr./stk.
3l/s/300ltr/160mm	900	900	1500	4	□ 1141770	223295013	2395127	B2-4-4	17.729,00
3l/s/660ltr/160mm	1140	1140	1800	2	1141771	223295023	2395156	B2-4-4	23.129,00
6l/s/600ltr/160mm	1140	1140	1750	2	□ 1141772	223295026	2395158	B2-4-4	25.004,00
6l/s/1200ltr/160mm	1350	1350	2150	2	1141773	223295046	2395159	B2-4-4	31.617,00
6l/s/2500ltr/160mm	1790	1790	2420	1	□ 1141774	223295086	2395160	B2-4-4	55.185,00
6l/s/5100ltr/160mm	2280	2280	3000	1	□ 1144293	223295096		B2-4-4	efter tilbud
10l/s/1000ltr/160mm	1350	1350	2000	2	□ 1141775	223295110	2395161	B2-4-4	32.391,00
10l/s/2000ltr/160mm	1580	1580	2550	1	1141776	223295120	2395162	B2-4-4	44.148,00
10l/s/3000ltr/160mm	1790	1790	2680	1	□ 1141777	223295130	2395164	B2-4-4	61.342,00
10l/s/5100ltr/160mm	2280	2280	3050	1	□ 1144294	223295251		B2-4-4	efter tilbud
20l/s/2000ltr/200mm	1580	1580	2600	1	□ 1141778	223295220	2395166	B2-4-4	56.073,00
20l/s/4000ltr/200mm	2250	2250	2700	1	□ 1141779	223295240	2395168	B2-4-4	79.004,00
30l/s/3000ltr/250mm	1790	1790	3100	1	□ 1141780	223295330	2395169	B2-4-4	87.009,00
30l/s/6000ltr/250mm	2250	2250	3600	1	□ 1141781	223295360	2395196	B2-4-4	138.413,00
40l/s/4000ltr/315mm	2250	2250	3300	1	□ 1141782	223295440	2395197	B2-4-4	128.460,00
50l/s/5000ltr/315mm	2250	2250	3450	1	□ 1141783	223295550	2395198	B2-4-4	136.206,00
60l/s/6100ltr/315mm	2250	2250	4100	1	□ 1141784	223295660	2395199	B2-4-4	148.826,00

□ Ikke lagerførende. Produceres efter ordre.



Opføringsrør til udskillere

600 mm opføring, PP. Korrugeret indvendigt og udvendigt. Uden mufte.

Dimension mm	Længde mm	Uponor nr.	VVS nr.	DB nr.	Vare- gruppe	Pris Kr./stk.
600/684	800	1084648	223283460	1815395	D1-1-3	1.346,00
600/684	1200	1086666	223283468	2368556	D1-1-3	1.800,00
600/684	3000	1059453	192019303	1602097	B1-3-9	4.002,00
600/684	6000	1059454	192019306	1602098	B1-3-9	7.795,00

Priser på koalescensudskiller



Tætningsring

Til opføringsrør og udskiller

Dimension mm	Antal pr.		Uponor nr.	VVS nr.	DB nr.	Vare- gruppe	Pris Kr./stk.
	karton	palle					
600	25	50	1060626	192019620	1763785	B1-3-8	429,00



Tætningsring

Til opføringsrør og udskiller

Olie- og benzinbestandig

Dimension mm	Antal pr.		Uponor nr.	DB nr.	Vare- gruppe	Pris Kr./stk.
	karton	palle				
600		50	1059767	1588656	B2-2-2	2.297,00



Svampegummiring

Til opføringsrør (indvendigt) og skørt på dæksel

Herved undgås nedfald af sand, sten og asfalt i brønden

Dimension mm	Indv. Rør mm	Udv. Skørt mm	Antal pr. palle	Uponor nr.	VVS nr.	DB nr.	Vare- gruppe	Pris Kr./stk.
35	600	586-588	30	1059789	192017620	1602096	B1-3-8	744,00

Priser på koalescensudskiller



Dele til prøveudtagningsbrønd, PP

Dimension mm	H mm	Antal pr. pale	Uponor nr.	VVS nr.	DB nr.	Vare-gruppe	Pris Kr./stk.
425	1950	4	☐ 1054237	195505204	5032451	B2-3-3	3.156,00
600 *)	1500	2	1085029	193008615		B2-3-3	3.594,00
600 *)	2000	2	1085030	193008620		B2-3-3	4.155,00

*) Brøndene er sorte udvendigt og har hvid inderside.

☐ Ikke lagerførende. Produceres efter ordre.

Med påsvejst bund.

Påboringer skal udføres iht. EN858 og Rørcentervejledning 006 (minimum 200 mm højdeforskel).

Følgende manchetter kan anvendes til Ø425 multibrønd: 110 mm Anboringsmanchet (hulbor 127 mm) Uponor nr. 1003522 og

160 mm Anboringsmanchet (hulbor 174 mm) Uponor nr. 1054314.

Følgende manchet kan anvendes til Ø600 multibrønd; 200 mm Anboringsmanchet (hulbor 226 mm) Uponor nr. 1059386.



Uponor forankringssystem

Anvendes til forankring af olie- og benzindudskiller

Uponor nr.	VVS nr.	DB nr.	Vare-gruppe	Pris Kr./stk.
1003563	223289902	5048696	D5-1-1	2.295,00

Priser på koalescensudskiller



Kontrol relæboks OSA3

Uponor nr.	VVS nr.	DB nr.	Vare-gruppe	Pris Kr./stk.
1142363	223295990	2399149	B2-4-7	6.430,00



Føler olielag ES4/5M

Alarmprobe

Uponor nr.	VVS nr.	DB nr.	Vare-gruppe	Pris Kr./stk.
1142364	223295994	2399150	B2-4-7	1.512,00



Føler niveau RS6/5M

Alarmprobe

Uponor nr.	VVS nr.	DB nr.	Vare-gruppe	Pris Kr./stk.
1142365	223295995	2399151	B2-4-7	1.634,00



Føler slam/sand ES8/5M

Alarmprobe

Uponor nr.	VVS nr.	DB nr.	Vare-gruppe	Pris Kr./stk.
1142366	223295996	2399152	B2-4-7	4.918,00



Tilbehør kabelsamlesæt

til følere

Uponor nr.	VVS nr.	DB nr.	Vare-gruppe	Pris Kr./stk.
1142367	223295999	2399157	B2-4-7	230,00

Koalescensudskiller med integreret bypass

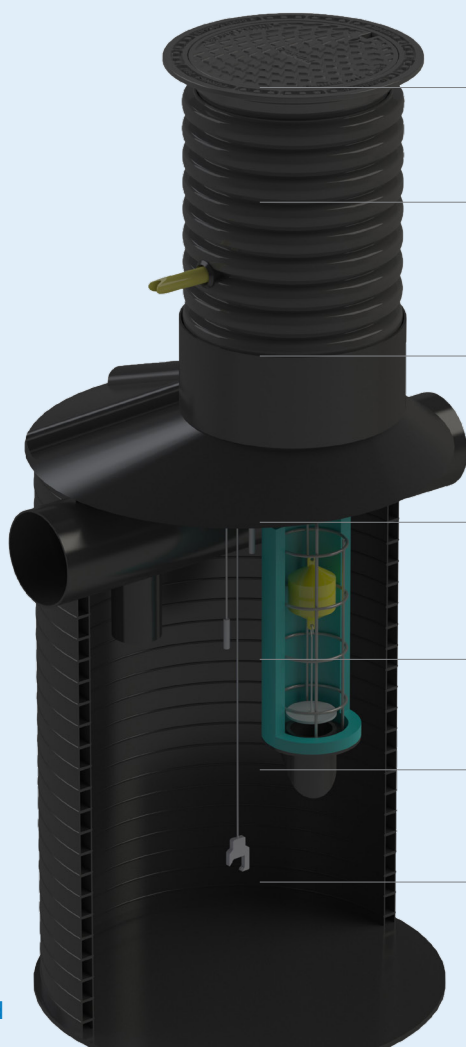

Opfylder Klasse 1 krav iht. standard EN-858

Integreret by-pass. 5/10 x NS.
Gør det muligt at håndtere store mængder regnvand.

Fleksibel installation med separat opføringsrør og dæksel, der kan tilpases projektspecifikationer

Kan anvendes i trafikbelastede områder uden brug af ekstra bærende plader

Separat alarmsystem giver overblik og kontrol over driften

Vedligeholdelse kan udføres fra jordoverfladen.

Bypass-udskillere har integreret sandfang, hvilket minimerer gravearbejdet og giver færre dækselløsninger

[» Se datablad](#)

Uponor koalescensudskillere med integreret bypass

Koalescensudskillere er designet til at udskille og tilbageholde flydende væsker som olie og benzin. Samtidig vil det integrerede sandfang bundfælde og tilbageholde sedimenter.

Bypass-udskillere anvendes som "first flush" udskiller til rensning af afstrømmende overfladevand fra f.eks. P-pladser, vejarealer og industrielle overfladearealer. Uponors bypass-udskillere er designet til at kunne klare trafiklast.

Anvendelse	Rensning af regnvand og spildevand
Materiale	PEHD
Farve	Sort
Indløbskapacitet	3, 6, 10, 20, 30, 40, 50, 60 l/s
Sandfang	300-6100 liter
Standarder	EN-858

Olieudskiller / Koalescensudskiller med bypass

Tekst	Koalescensudskiller for olier og benzin, klasse 1. Med integreret bypass.
Dimensionsområde	Volumen 3, 6, 10, 20, 30, 40, 50, 60 l/s samt integrerede sandfangskapacitet 300-6.100 liter.
Materiale	PE (Polyethylen) HD
Farve	Sort
Godkendelse	Udskillerne skal opfylde krav iht. DS/EN 858.
Trafiklast	Tåler trafiklast op til lastklasse D (400 kN)
Anvendelse	Tankstationer, vaskehaller, værksteder, m.v.

Priser på olieudskiller / Koalescensudskiller med bypass



Uponor Bypass koalescensudskiller

PE, Klasse 1 med sandfang, ekskl. dæksel. Tåler trafiklast.

Dimension	Længde mm	Bredde mm	Højde mm	Antal pr. palle	Uponor nr.	VVS nr.	Vare- gruppe	Pris Kr./stk.
3/15ltr/s /660ltr /200mm	1200	1200	1950	2	□ 1143205	223293023	B2-4-4	35.600,00
3/30ltr/s /660ltr /200mm	1200	1200	1950	2	□ 1143206	223293033	B2-4-4	35.600,00
6/30ltr/s /1200ltr /200mm	1400	1400	2220	2	□ 1143207	223293046	B2-4-4	47.300,00
6/60ltr/s /1200ltr /315mm	1400	1400	2220	2	□ 1143208	223293056	B2-4-4	50.300,00
10/50ltr/s /2000ltr /315mm	1700	1700	2690	1	□ 1143209	223293120	B2-4-4	92.000,00
10/100ltr/s /2000ltr /315mm	1700	1700	2690	1	□ 1143210	223293121	B2-4-4	92.000,00
20/100ltr/s /2000ltr /315mm	1700	1700	2750	1	□ 1143211	223293220	B2-4-4	78.500,00
20/200ltr/s /2000ltr /315mm	1700	1700	2750	1	□ 1143212	223293221	B2-4-4	78.500,00
30/150ltr/s /3000ltr /400mm	1900	1900	3300	1	□ 1143213	223293330	B2-4-4	113.500,00
30/300ltr/s /3000ltr /400mm	1900	1900	3300	1	□ 1143214	223293331	B2-4-4	113.500,00
40/200ltr/s /4000ltr /500mm	2400	2400	3530	1	□ 1143215	223293440	B2-4-4	163.200,00
40/400ltr/s /4000ltr /600mm	2400	2400	3530	1	□ 1143216	223293441	B2-4-4	173.400,00
50/250ltr/s /5000ltr /500mm	2400	2400	3640	1	□ 1143217	223293550	B2-4-4	171.700,00
50/500ltr/s /5000ltr /600mm	2400	2400	3640	1	□ 1143218	223293551	B2-4-4	184.500,00
60/300ltr/s /6100ltr /500mm	2400	2400	4140	1	□ 1143219	223293660	B2-4-4	179.200,00
60/600ltr/s /6100ltr /600mm	2400	2400	4140	1	□ 1143220	223293661	B2-4-4	209.200,00

□ Ikke lagerførende. Produceres efter ordre.

Uponor filterbrønd

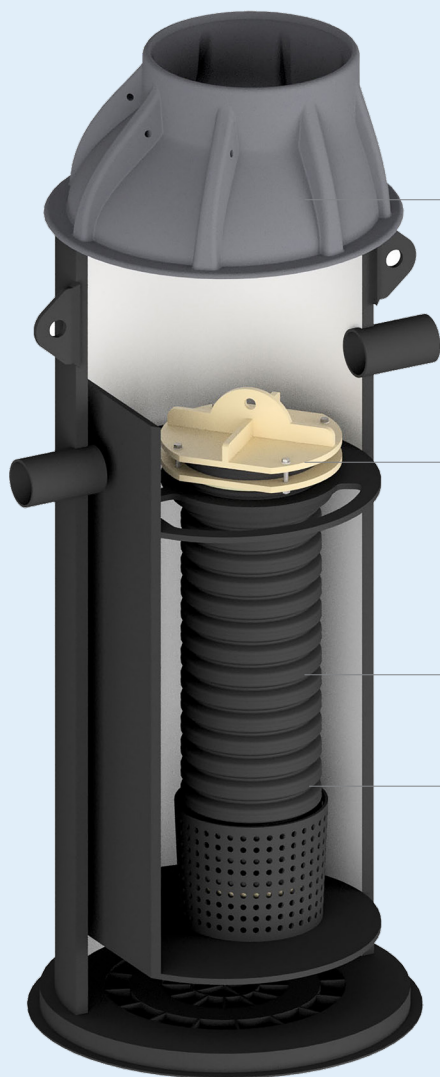

Filterbrønden kan håndtere et maksimalt flow helt op til 300 l/s, eller svarende til oplandsstørrelser op til ca. 15.000 m² (afhængigt af dimensioneringsforhold).

Filtermateriale kan være projektspecifikt rettet mod metaller, fosfor og kulbrinter. Filtralite P som standard.

Tilslutninger Ø160-500.

Filtre er designet til 10-20 % af max flow. (Den lave værdi, hvis sedimenter separeres opstrøms).

[>> Se datablad](#)

Uponor filterbrønd

Uponor filterbrønd er en komplet brønd med et højt effektivitetsmodulfilter.

Filtret reducerer metalioner med op til 95% for arealer på ca. 1.000 m² tag eller et befærdet trafikareal med op til 15.000 biler om dagen.

Derudover kan brønden opsamle lette væsker som olie og benzin.

Anvendelse	Rensning af regnvand
Materiale	PE (Polyethylen)
Farve	Sort
Dimensioner	Ø1000/600-2400/600 mm og tilslutninger Ø160-500 mm
Testgrundlag	Beregning efter StormTac Web

Filterbrønd

Tekst	"Plug`n play løsning". Filterbrønd med filtre til rensning af afstrømmende regnvand.
Dimensionsområde	Ø1000 - Ø2400 mm
Tilslutninger	160-500 mm
Materiale	PE (Polyethylen) HD
Farve	Sort
Rensning	Indbygget filter med et filtermateriale, der kan fjerne metaller, fosfor, kulbrinter mv. Renseevne skal bero på beregning/modulering som dokumentation.
Typer	Skal leveres til installation i enten trafikerede arealer eller arealer i grønne områder.
Andre størrelser	Mulighed for andre dimensioner ved ind- og udløb, samt andre fysiske brøndestørrelser og dimensioner, mv.
Installation	Iht. DS 430 og DS 475 samt Danva vejledning nr. 54 "Brug af plastrør til vand og afløbssystemer"
Anvendelse	Rensning af regnvand fra f.eks. parkeringspladser, vejstrækninger med trafiklast, samt industrijendomme, tagarealer m.v. Afvanding af 0-15.000 m ² overfladeareal afhængig af dimensioneringsforhold.

Priser på filterbrønd

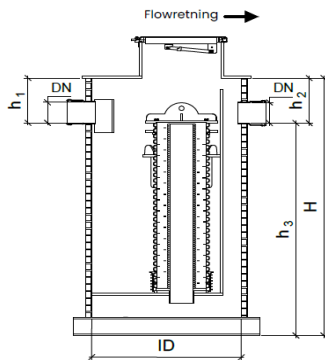

Filterbrønde

Til installering i grønne områder

Produkt	ID mm	DN mm	H mm	h1 mm	h2 mm	h3 mm
1000/160	1000	160	≥ 2545	≥ 420	≥ 420	≥ 1825
1200/200	1200	200	≥ 2630	≥ 420	≥ 420	≥ 1910
1400/250	1400	250	≥ 3165	≥ 430	≥ 430	≥ 2435
1600/315	1600	315	≥ 3055	≥ 800	≥ 800	≥ 1910
1600/400	1600	400	≥ 3765	≥ 1000	≥ 1000	≥ 2435
2400/400	2400	400	≥ 3310	≥ 1100	≥ 1100	≥ 1910
2400/500	2400	500	≥ 3930	≥ 1200	≥ 1200	≥ 2430

Kontakt Uponor Infrac projektafdeling for pris og beregninger

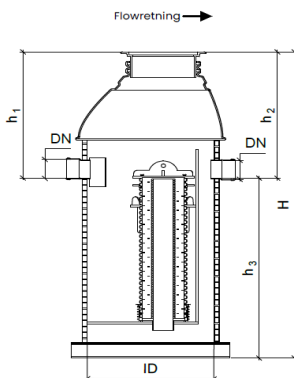

Filterbrønde

Til installering i trafikerede områder

Produkt	ID mm	DN mm	H mm	h1 mm	h2 mm	h3 mm
1000/160	1000	160	≥ 2865	≥ 1040	≥ 1040	≥ 1825
1200/200	1200	200	≥ 3245	≥ 1335	≥ 1335	≥ 1910
1400/250	1400	250	≥ 3665	≥ 1230	≥ 1230	≥ 2435
1600/315	1600	315	≥ 3155	≥ 1245	≥ 1245	≥ 1910
1600/400	1600	400	≥ 3815	≥ 1380	≥ 1380	≥ 2435
2400/400	2400	400	≥ 3510	≥ 1600	≥ 1600	≥ 1910
2400/500	2400	500	≥ 4030	≥ 1600	≥ 1600	≥ 2430

Kontakt Uponor Infrac projektafdeling for pris og beregninger

Tilbehør til filterbrønde

Produkt	Dim. mm	H mm	Mængde litr.	Uponor nr.	Vare- gruppe	Pris Kr./stk.
Filterpatron 450/400	450/400	1500		1135105	B2-4-1	Efter aftale
Filterpatron 450/400	450/400	2000		1135106	B2-4-1	Efter aftale
Filtermateriale til refill bag for filterpatroner			50	1144331	B2-4-4	Efter aftale

Uponor Vault brønd

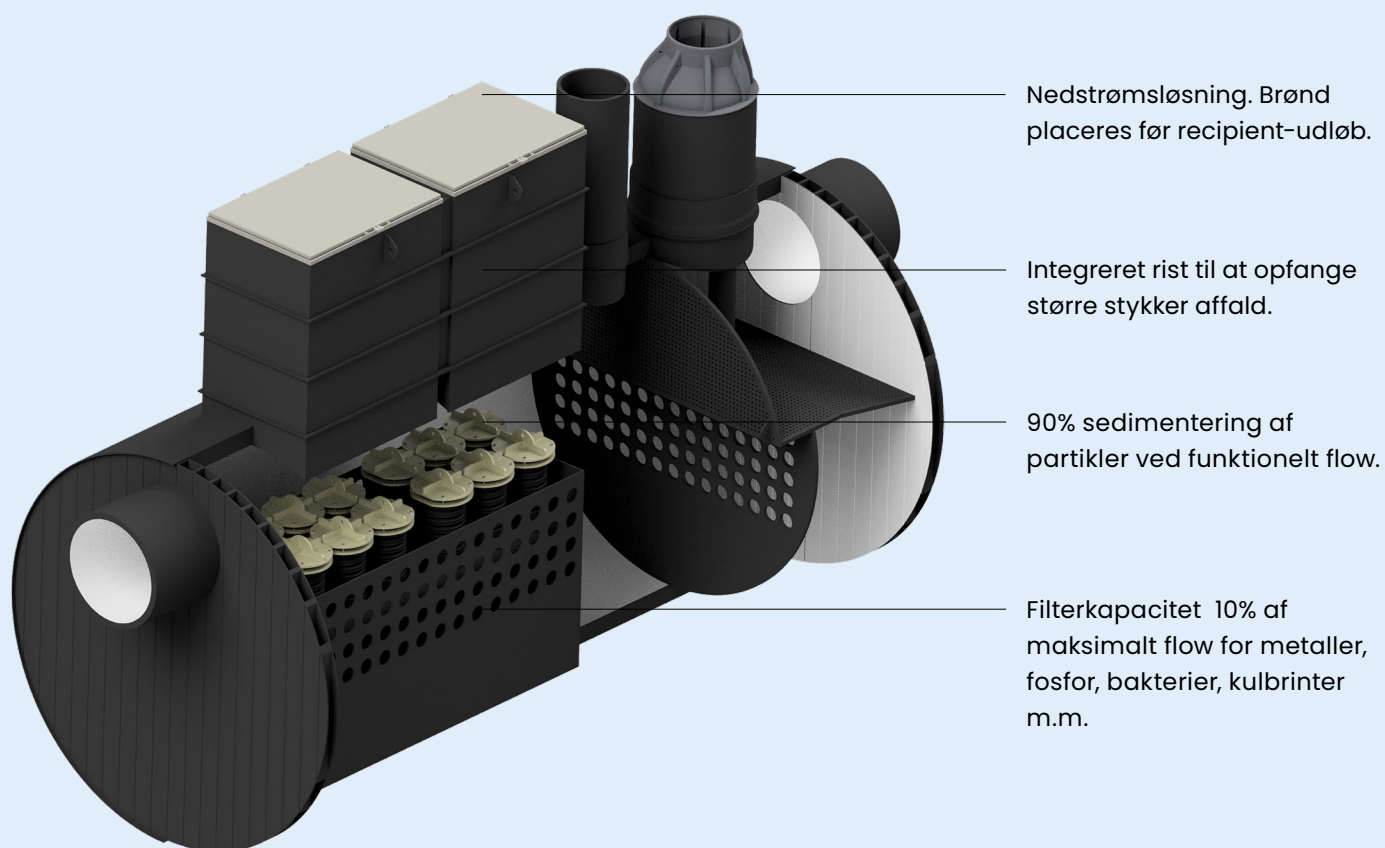

>> Se datablad

Vault designet filtermagasin

Uponor Vault er Uponors filtermagasin til oprensning af regnvand fra hærdede overflader på op til 20 ha, eller kort sagt regnvandsudtag op til Ø1200. Uponor Vault er et kompakt anlæg, der passer ind ved trange forhold og kan placeres både under trafikerede områder, parkeringspladser eller grønne områder. Oprensningen finder sted i tre trin. Grov adskillelse med sandfang, sedimentering af partikler i et langt og dybt deponeringsmagasin og en afsluttende filtrering af små partikler og metalioner. En olieløse kan tilføjes for optimeret olieoprensning.

Anvendelse	Rensning af regnvand
Materiale	PE (Polyethylen)
Farve	Sort
Dimensioner	Ø2400-3500 og tilslutninger Ø 300-1200 mm
Længder	4000-18000 mm

Vault filtermagasin

Tekst	Filteranlæg til rensning af afstrømmende regnvand, til fjernelse af sedimenter, partikler samt opløste forurenende stoffer.
Dimensionsområde	Ø2400 - Ø3500 mm
Tilslutninger	500-1200 mm
Materiale	PE (Polyethylen) HD
Farve	Sort
Rensning	<p>Rensningen finder sted i tre trin:</p> <ol style="list-style-type: none">1. Grov adskillelse i kammer med sandfang.2. Sedimentering af partikler i et langt og dybt deponeringsmagasin.3. Indbygget filter med et filtermateriale, der kan fjerne metaller, fosfor, kulbrinter mv. <p>Renseevne skal bero på beregning/modulering, som dokumentation.</p>
Typer	Skal leveres til installation i enten trafikerede arealer eller arealer i grønne områder.
Andre størrelser	Mulighed for andre dimensioner ved ind- og udløb, samt andre fysiske brøndstørrelser, sandfangskapacitet m.v.
Installation	Iht. DS 430 og DS 475 samt Danva vejledning nr. 54 "Brug af plastrør til vand og afløbssystemer"
Anvendelse	Rensning af regnvand fra større områder, f.eks. parkeringspladser, vejstrækninger med trafiklast samt industrijendomme, tagarealer m.v. Afvanding af 0-20.000 ha overfladeareal afhængig af dimensioneringsforhold.

Priser på Vault filtermagasin

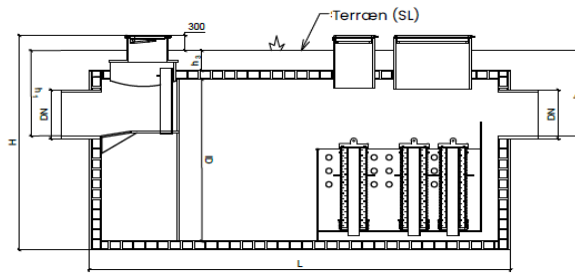

Vault filteranlæg

Til installation i grønne områder

Produkt	ID mm	DN mm	H mm	h1 mm	h2 mm	h3 mm
2400/300	2400	300	≥ 3350	≥ 1020	≥ 1020	≥ 400
2400/400	2400	400	≥ 3400	≥ 1130	≥ 1130	≥ 400
3000/500	3000	500	≥ 3450	≥ 1230	≥ 1230	≥ 400
3000/600	3000	600	≥ 4075	≥ 1420	≥ 1420	≥ 400
3000/800	3000	800	≥ 4075	≥ 1610	≥ 1610	≥ 400
3500/1000	3500	1000	≥ 4650	≥ 1900	≥ 1900	≥ 400
3500/1200	3500	1200	≥ 4650	≥ 2100	≥ 2100	≥ 400

Kontakt Uponor Infras projektafdeling for pris og beregninger

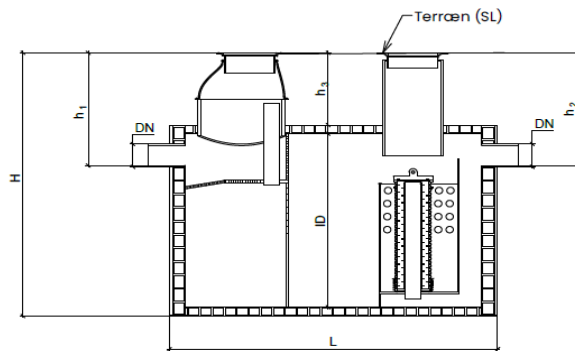

Vault filteranlæg

Til installation i trafikerede områder

Produkt	ID mm	DN mm	H mm	h1 mm	h2 mm	h3 mm
2400/300	2400	300	≥ 3440	≥ 1435	≥ 1435	≥ 800
2400/400	2400	400	≥ 3440	≥ 1520	≥ 1530	≥ 800
3000/500	3000	500	≥ 4320	≥ 1620	≥ 1630	≥ 1000
3000/600	3000	600	≥ 4320	≥ 1760	≥ 1770	≥ 1000
3000/800	3000	800	≥ 4320	≥ 1960	≥ 1970	≥ 1000
3500/1000	3500	1000	≥ 4864	≥ 2210	≥ 2220	≥ 1000
3500/1200	3500	1200	≥ 4864	≥ 2410	≥ 2420	≥ 1000

Kontakt Uponor Infras projektafdeling for pris og beregninger

Tilbehør til Vault filteranlæg

Produkt	Dim. mm	H mm	Mængde litr.	Uponor nr.	Vare- gruppe	Pris Kr./stk.
Filterpatron 450/400	450/400	1500		1135105	B2-4-1	Efter aftale
Filterpatron 450/400	450/400	2000		1135106	B2-4-1	Efter aftale
Filtermateriale til refill bag for filterpatroner			50	1144331	B2-4-4	Efter aftale

Uponor Vortex sedimentationsbrønd

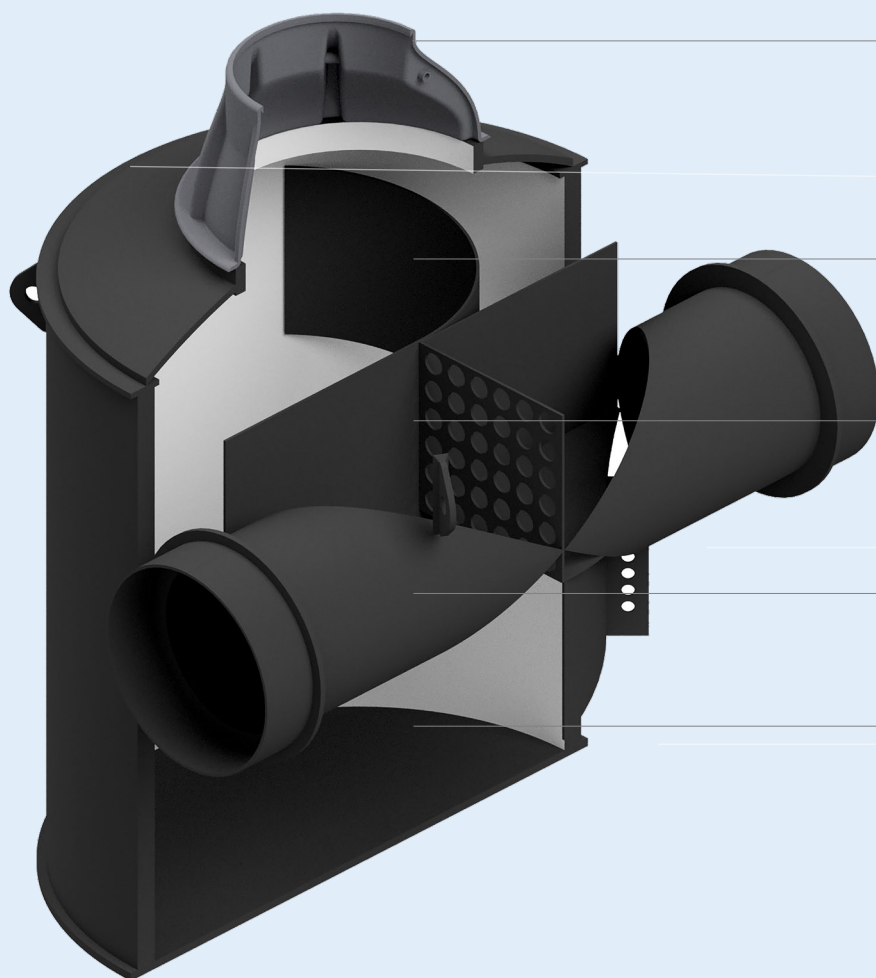

Skræddersyet i henhold til maksimalt flow og nødvendige renskrav.

Designparametre, der optimerer sedimenteringen ved 10-25% af maksimalt flow.

Olieudskiller i øverste del forudsat gennemstrømning ved funktionsflow.

Ingen flowreduktion i brønden.

80 % reduktion af partikler i størrelsen 100 µg som standard ved funktionsflow. Ca. total reduktion af partikler fra et repræsentativt overfladeareal vil forventeligt være 90-95%.

[» Se datablad](#)

Vortex sedimentationsbrønd

Uponor Vortex er en sedimentationsbrønd til rensning af regnvand fra hårde overflader på op til 10 hektar, eller regnvandsudløb op til Ø1200. Uponor Vortex er en kompakt brønd, der passer der hvor det er trangt i terræn og kan placeres både under trafikerede områder, parkeringspladser eller grønne områder. Oprensningen sker gennem en optimeret sedimentering i veltilpasset vådvolumen og ved hjælp af en hvirveeffekt, hvor partiklerne skubbes ud mod brøndens indervæg samtidig med, at de synker mod bunden til sedimentopfanget.

Anvendelse	Rensning af regnvand
Materiale	PE (Polyethylen)
Farve	Sort
Dimensioner	Ø1200-3500 og tilslutninger Ø400-1200 mm
Testgrundlag	Beregning efter StormTac Web

Vortex skræddersyet brønd

Tekst	"Plug`n play løsning". Sandfangsbrønd til regnvand.
Dimensionsområde	Ø1200 - Ø3500 mm
Tilslutninger	400-1200 mm
Materiale	PE (Polyethylen) HD
Farve	Sort
Sedimentering	Standardbrønden kan bruges til hårde overflader med tilstrømning op til ca. 100.000 m ² . Håndterer maks. flow op til 3.000 l/s og et funktionelt flow op til 600 l/s. Brønden er konstrueret til at udnytte centrifugalkraften til at adskille sediment og faste partikler fra regnvandet.
Typer	Skal leveres til installation i enten trafikerede arealer eller arealer i grønne områder.
Andre størrelser	Mulighed for andre dimensioner ved ind- og udløb, samt andre fysiske brøndstørrelser, sandfangskapacitet m.v.
Installation	Iht. DS 430 og DS 475 samt Danva vejledning nr. 54 "Brug af plastrør til vand og afløbssystemer"
Anvendelse	Rensning af regnvand fra større områder, f.eks. parkeringspladser, vejstrækninger med trafiklast samt industrijendomme, tagarealer m.v. Præ-sedimentering til forsinkelsesbassiner, infiltrationsløsninger, regnvandsbassiner mv.

Priser på Vortex skræddersyet brønd

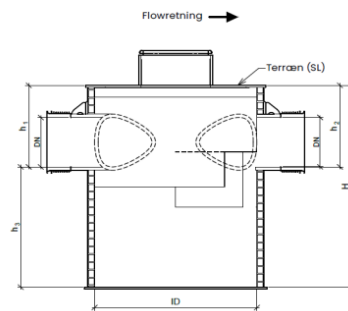

Vortex centrifugalbrønd

Til installation i grønne områder

Produkt	ID mm	DN mm	H mm	h1 mm	h2 mm	h3 mm
V1200	1200	400	≥ 1900	≥ 700	≥ 700	1200
V1500	1500	500	≥ 2000	≥ 800	≥ 800	1200
V1800	1800	600	≥ 2100	≥ 900	≥ 900	1200
V2400	2400	800	≥ 2550	≥ 1350	≥ 1350	1200
V3000	3000	1000	≥ 2650	≥ 1450	≥ 1450	1200
V3500	3500	1200	≥ 2850	≥ 1650	≥ 1650	1200

Kontakt Uponor Infrac projektafdeling for pris og beregninger

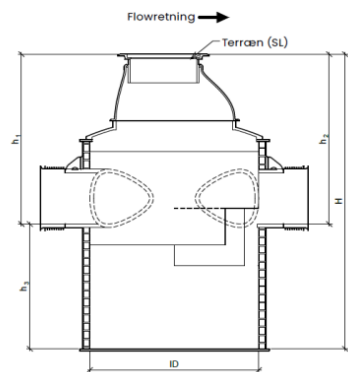

Vortex centrifugalbrønd

Til installation i trafikerede områder

Produkt	ID mm	DN mm	H mm	h1 mm	h2 mm	h3 mm
V1200	1200	400	≥ 2850	≥ 1632	≥ 1632	1200
V1500	1500	500	≥ 2580	≥ 1633	≥ 1633	1200
V1800	1800	600	≥ 3030	≥ 1800	≥ 1800	1200
V2400	2400	800	≥ 3160	≥ 1900	≥ 1900	1200
V3000	3000	1000	≥ 3460	≥ 2100	≥ 2100	1200
V3500	3500	1200	≥ 3660	≥ 2300	≥ 2300	1200

Kontakt Uponor Infrac projektafdeling for pris og beregninger

➤ Faskiner

148 Uponor RainBlock Smart regnvandskassetter

152 Uponor RainBlock Compact regnvandskassette 300 l

155 Uponor regnvandstunnel 300 l

RainBlock Smart infiltration

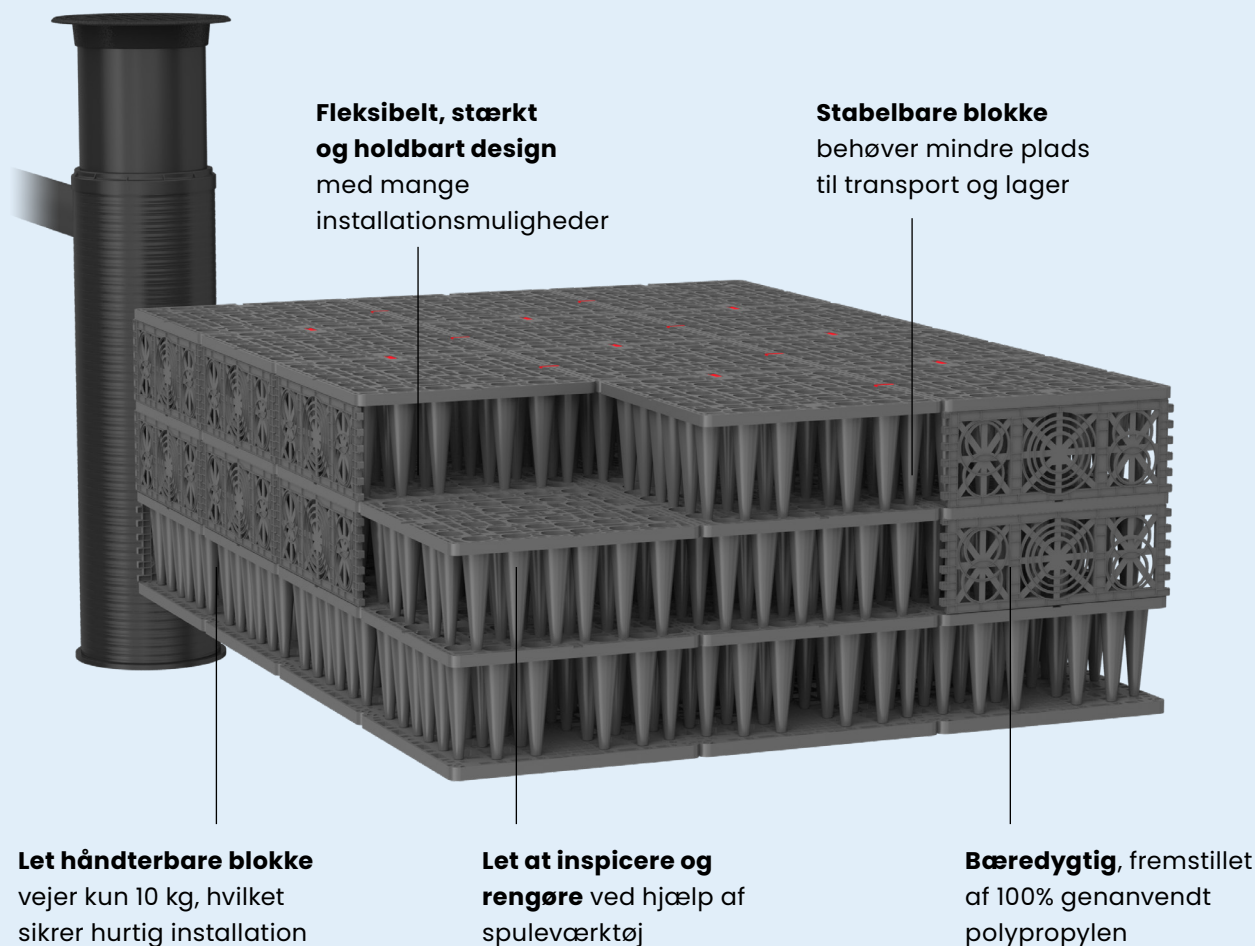

Flexibelt, stærkt og holdbart design med mange installationsmuligheder

Stabelbare blokke behøver mindre plads til transport og lager

Let håndterbare blokke vejer kun 10 kg, hvilket sikrer hurtig installation

Let at inspicere og rengøre ved hjælp af spuleværktøj

Bæredygtig, fremstillet af 100% genanvendt polypropylen

[» Se datablad](#)

RainBlock Smart infiltration

RainBlock Smart-systemet er en underjordisk konstruktion til regnvandsinfiltration, velegnet til at opsuge overfladeafstrømning ved kilden. Infiltrationssystemer bruges typisk i bolig-, erhvervs- eller kommunale byggeprojekter og nær veje. Systemet består af rektangulære modulære infiltrationsblokke, bundplader, sideplader, tilslutningsstykker og regnvandstanke placeret før og efter blokområdet. Blokkene kan monteres i rækker og mange lag.

Anvendelse	Infiltration af regnvand
Materiale	100% genanvendt PP
Farve	Sort
Opbevaringskoefficient	203/211 I, 96%
Ultimativ styrke kN/m ²	Lodret 350, lateral 120
Standarder	EN 17151
Max. installationsdybde	5-7,5 m

RainBlok Smart

Tekst	Infiltration af regnvand
Dimensionsområde	600-1200 mm
Materiale	Polypropylen (PP)
Farve	Sort
Ringstivhed	SN4
Perforering	Kl. 12 - 2 - 4 - 6 - 8 - 10
Samling	Muffe og spidsende
Trafiklast	60 tons
Typer	Smart: 203-211 l. Max. installationsdybde 5 m Smart Plus: 201- 211 l. Max. installationsdybde 6 m Smart Ultra: 201-211 l. Max. installationsdybde 7,5 m
Anvendelse	Blokkene inspiceres og rengøres med højtryksspuling. Stabelbar funktion for transport og lagring.

Priser på Rain Block Smart



Uponor RainBlock Smart regnvandskassette

Til regnvandshåndtering. Kan installeres i rækker og i lag. Side- og bundplader er nødvendige for at bygge et komplet system
Max. installationsdybde: Smart: 5 m, Smart Plus: 6 m, Smart Ultra: 7,5 m

Op til 60 tons trafiklast

Dimension Længde x bredde x højde	Volumen l	Uponor nr.	VVS nr.	Vare- gruppe	Pris Kr./stk.
800 x 800 x 295 mm Smart	211	1122168	191834810	B2-4-1	525,00
800 x 800 x 295 mm Smart Plus	211	1122235	191834820	B2-4-1	595,00
800 x 800 x 295 mm Smart Ultra	211	1122236	191834830	B2-4-1	Efter tilbud

Bygges sammen med bundplade og sideplader.

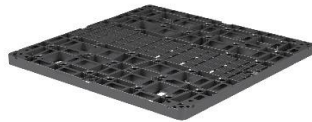

Bundplade til RainBlock Smart kassette

Bundpladen placeres i bunden af kassetten inden installation

Dimension Længde x bredde x højde	Volumen l	Uponor nr.	VVS nr.	Vare- gruppe	Pris Kr./stk.
800 x 800 x 40	24	1122169	191834811	B2-4-1	215,00

Placeres i bunden af nederste kassette.

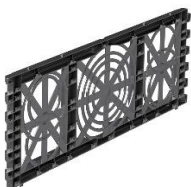

Sideplader til RainBlock Smart kassette

Monteres på ydersiden af det opbyggede magasin (sælges i par)

Dimension Længde x højde x bredde	Volumen l	Antal	Uponor nr.	VVS nr.	Vare- gruppe	Pris Kr./sæt
295 x 800 x 55		2 stk. i sæt	1122170	191834812	B2-4-1	139,00

Placeres på ydersiden af den opbyggede faskine.

Priser på Rain Block Smart



Uponor regnvandskassette - tilbehør

Clips

Til horisontal tilslutning af flere kassetter eller bundplader til hinanden

Produkt	Antal forpakning	Uponor nr.	VVS nr.	DB nr.	Vare- gruppe	Pris Kr./stk.
Clips	25	1134913	191832925	2303384	B2-4-1	615,00

Til fiksering af kassetter, hvis der bygges i flere lag.

Anvendes sammen med Uponor Smart kassetter (vare nr. 1122168, 1122235, 1122236)

Uponor Rain Block kassetter (vare nr. 1097141)



Uponor regnvandskassette - tilbehør

Adapterplade

Dimension tilslutning	Uponor nr.	Vare- gruppe	Pris Kr./stk.
OD 110/160	1122171	B2-4-1	1.395,00
OD 200/250	1122173	B2-4-1	1.745,00
OD 315/400/500	1122174	B2-4-1	6.595,00

Uponor RainBlock Compact

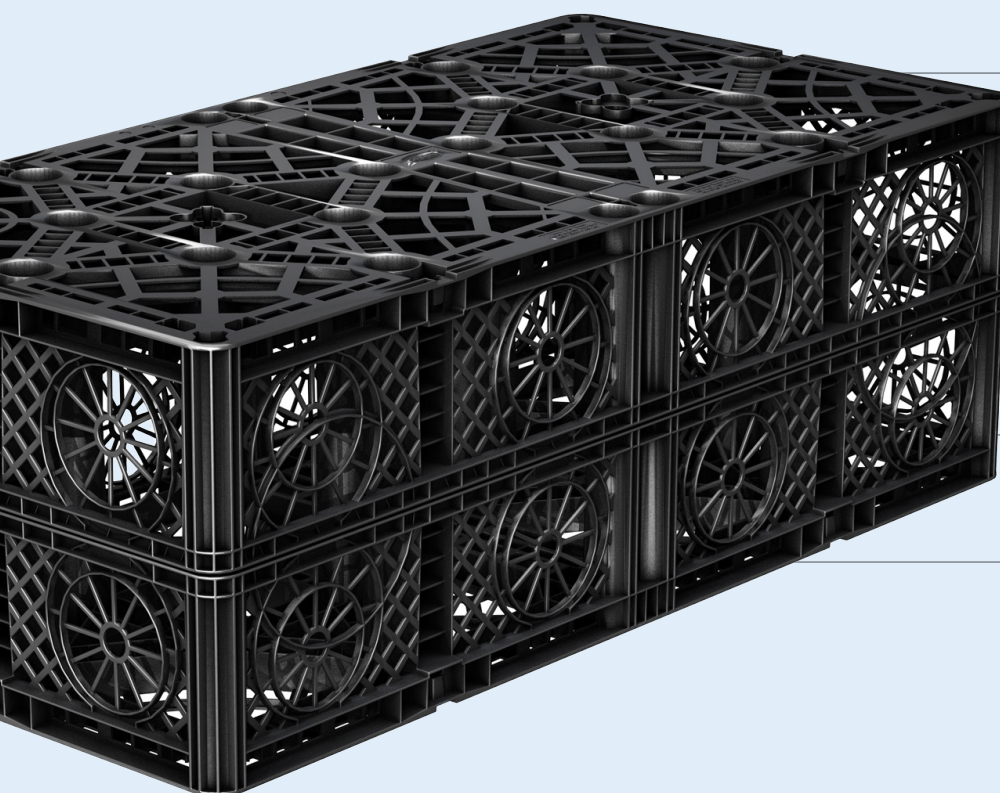

Effektiv og miljøvenlig nedsivning af regnvand

Afvander 43 m² tagareal pr. kassette ved normal sandjord

Trafiklast op til 60 tons

Stærk modul-kassette lavet af genanvendeligt PP

[» Se datablad](#)

Uponor RainBlock Compact

Regnvandskassetten RainBlock Compact er kompakt og klar til installation. Der er ingen separate dele, alt er fastgjort i én blok. Kassetterne kan installeres effektivt i rækker og i lag afhængigt af den disponible plads på stedet.

Rain Block er en hurtig og let håndterbar løsning. De modulære blokke er endvidere stærke og holdbare og fylder mindre end stenfaskiner.

Anvendelse	Infiltration af regnvand
Materiale	Polypropylen (PP)
Farve	Grå
Dimensioner	1200 x 600 x 420 mm
Vægt	17 kg
Volumen	300 l, nettovolumen: 285 l
Indløb	110, 160 og 200 mm

RainBlock Compact regnvandskassette 300 I

Tekst	Uponor Traditionel plastkassette
Dimensionsområde	L: 1200 mm, B: 600 mm, H: 420 mm
Materiale	PP (genanvendeligt)
Nettovolumen	Enheden har en hulrumsvolumen på min. 95%. Netto opbevaringsvolumen er dermed på 285 liter
Standarder	EN 17151
Installationsgrænse	Person, cykel og personvognstrafik (maks. akseltryk 1,2 tons). Min. jorddækning 0,25 m. Traktorer og mindre lastbiler/varevogne (maks. akseltryk 7,2 tons). Min. jorddækning 0,5 m. Lastbiler op til 26 tons (maks. akseltryk 13 tons). Min. jorddækning 0,5 m. Sværevejtrafik op til 60 tons (maks. akseltryk 20 tons). Min. jorddækning 0,8 m.
Installation	Iht. Rørcenterets anvisninger for faskiner, Uponors installationsvejledning
Anvendelse	Til infiltrering af regnvand med max. belastning på 60 t i trafiklast.

Priser på Rain Block Compact 300 I



Uponor RainBlock Compact regnvandskassette 300 L

Traditionel kassette. Netto volumen 285 L. Trafiklast op til 60 tons

Dimension	Volumen	Antal pr.	Uponor	VVS	DB	Vare-	Pris
Længde x bredde x højde	l	palle	nr.	nr.	nr.	gruppe	Kr./stk.
1200x600x420	300	12 *	1097141	191833300	2107755	B2-4-1	1.315,00

* Ved bestilling af hele læs (308 stk.) er der 14 stk. kassetter på hver palle.

Clips til fiksering af kassetter: Uponor nr. 1134913.

Regnvandstunnel 300 l

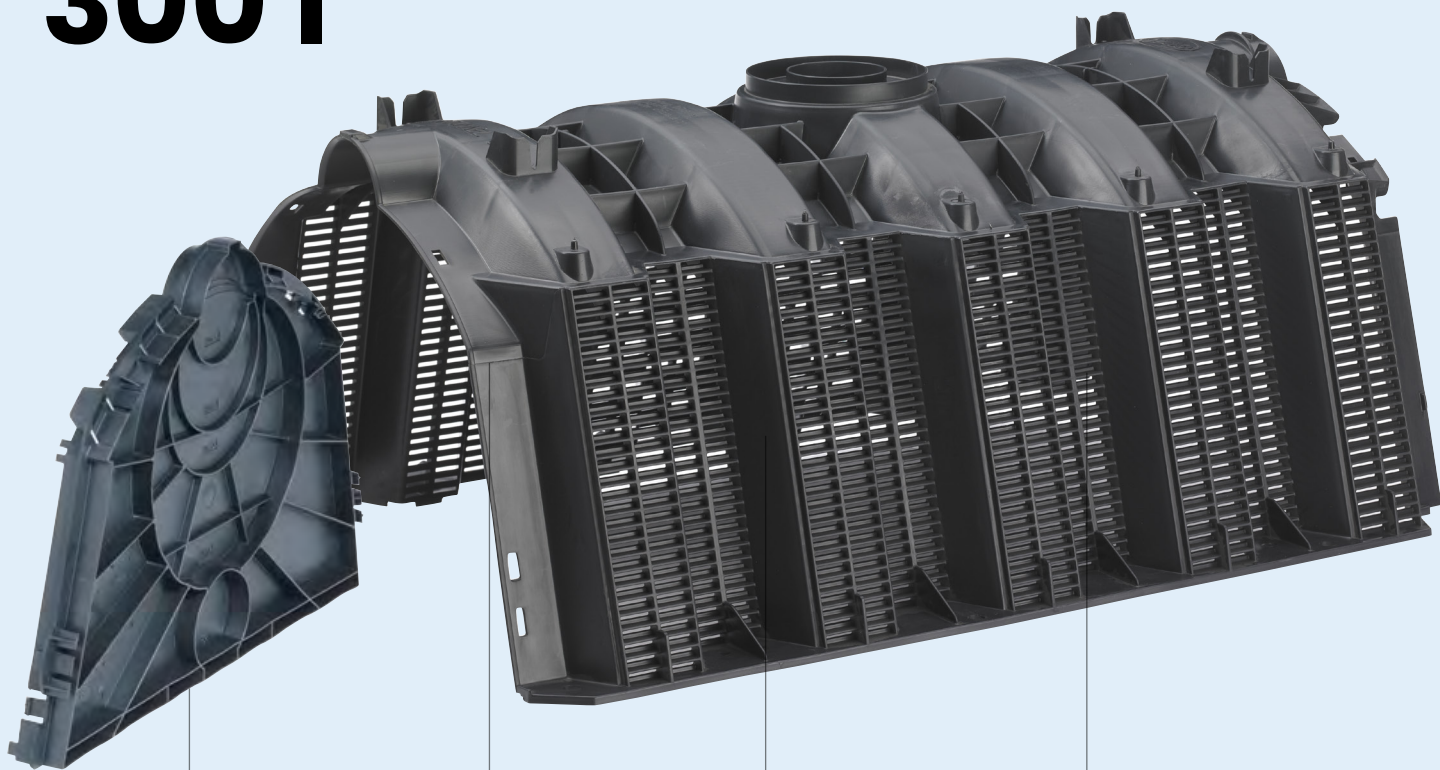

Smidig modulopbygning

Muligt at opbygge faskinen med dobbelt tunnelmoduler, hvorved den tilgængelige opsamlingsvolumen fordobles til 600 liter.

>> [Se datablad](#)

Pladsbesparelse

Fleksibel afløser for stenfaskiner.

Effektiv afvanding

Afvander 45 m² tagareal pr. tunnel ved normal sandjord

Effektiv pakning

Der kan være 40 tunnelmoduler på én euro-palle.

Uponor regnvandstunnel

Den unikke modulkonstruktion af regnvandstunneller bevirker, at der kan være helt op til 40 tunnelmoduler på én euro-palle, hvilket resulterer i en væsentlig besparelse i såvel lagerføring som transportomkostninger.

Den lave vægt betyder ligeledes en nem installation uden brug af tungt udstyr, ligesom modulkonstruktionen sikrer en pladsbesparende installation tæt ved jordoverfladen – selv i let trafikerede områder.

Anvendelse	Infiltration af regnvand
Materiale	Polypropylen (PP)
Farve	Grå
Dimensioner	1160 x 800 x 510
Vægt	11 kg
Effektiv volumen	300 l
Indløb	110, 160, 200 og 315 mm

Uponor regnvandstunnel, 300 l

Tekst	Uponor tunnel plastfaskine
Dimensionsområde	L: 1100 mm, B: 800 mm, H: 510 mm
Materiale	PP
Nettovolumen	Netto opbevaringsvolumen er dermed på 300 liter
Standarder	EN 17151
Installationsgrænse	Personbelastning uden trafiklast. Min. jorddækning 0,3 m. Personvognstrafik (maks. akseltryk 1,2 tons). Min. jorddækning 0,5.
Installation	Iht. Rørcenterets anvisninger for faskiner, Uponors installationsvejledning
Anvendelse	Infiltration af regnvand på let trafikerede arealer.

Priser på Regnvandstunnel 300 I



Uponor Regnvandstunnel 300 L

Dimension	Antal pr.	Uponor	VVS	DB	Vare-	Pris
Længde x bredde x højde	palle	nr.	nr.	nr.	gruppe	Kr./stk.
1100x800x510	40	1050508	191812300	1320966	B2-4-1	998,00
Endeplader (2 stk.)		1050509	191812712	1320979	B2-4-1	561,00
Samlingspinde (6 stk.) til dobbelt regnvandstunnel		1050510	191812806	1320990	B2-4-1	208,00

➤ Trykrør

159 Uponor ProFuse RC

172 Uponor PE100 RC

178 Uponor PE80

181 Uponor PE80 til jordvarme

184 Uponor Barrier PLUS

ProFuse RC trykrør

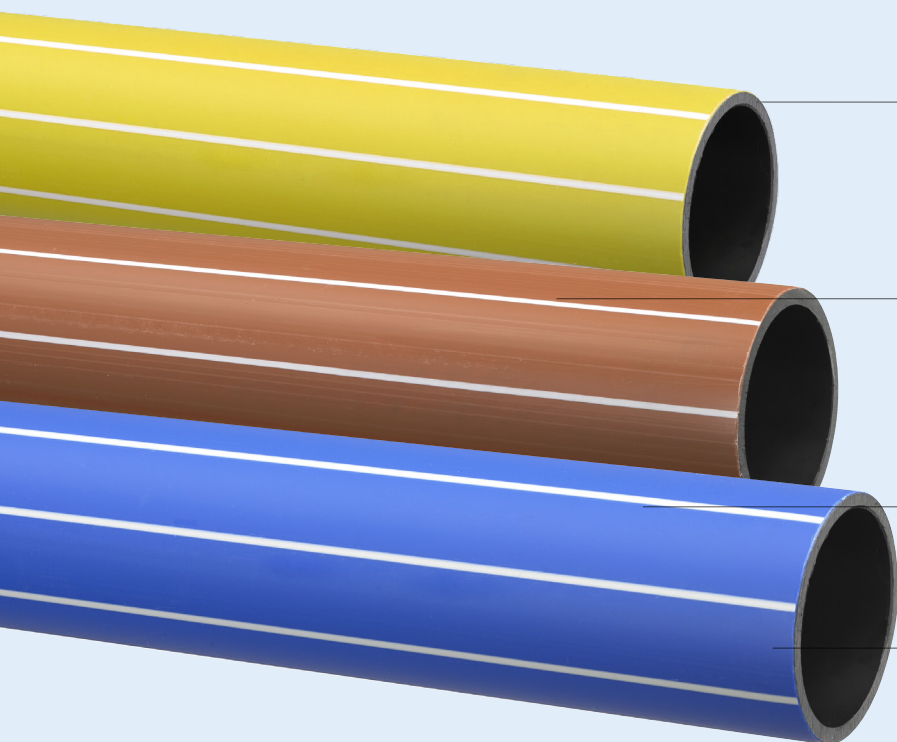

Kemisk resistente rør

Rørene er korrosionsfrie, da PE ikke gennemsyres af tungmetaller, salte og baser.

Stærke rør

Tåler punktbelastninger uden af revne. Modstandsdygtig overfor trykstød og udsving.

Høj brudstyrke

Også ved lave temperaturer.

+100 år

Forventet levetid på mindst 100 år

[>> Se datablad](#)

ProFuse RC trykrør

ProFuse RC er den nye generation af rør til drikkevand, spildevand og gas. ProFuse RC trykrør er produceret af PE100 RC med en beskyttende kappe af polypropylen. Denne kombination gør røret ekstremt modstandsdygtigt over for overfladeskader og punktbelastninger. RC-trykrøret er derfor yderst velegnet til No-Dig installationer og reovering. Den beskyttende ydre PP-kappe påføres i forskellige farver, hvilket angiver anvendelsesområdet. Uponors fremstillingsmetode sikrer, at kappen hæfter til kernerøret og bliver siddende, selv under de hårdeste omstændigheder, mens det stadig er let at skrælle af.

Anvendelse	Drikkevand, spildevand og gas
Materiale	Kemikalierør i polyethylen, kappe i polypropylen
Dimensioner	63-630 mm
Længder	6, 12, 100 m og speciallængder
Farve	Sorte rør med blå, brun eller gul beskyttelseskappe med hvide striber
Standarder	EN 12201 og EN 1555 (gas)
Godkendelser	DK-VAND og FI (Finland) NPM Cert. nr. 2003 NPM Cert. nr. 2086 for gas Råmateriale testet iht. PAS 1075



Uponor ProFuse RC & ProFuse RC Blue trykrør til drikkevand

Tekst	Uponor Infra ProFuse-RC polyethylen PE100-RC trykrør, i længder. Sort PE100-RC kenerør med en ekstra aftagelig PP beskyttelseskappe, blå. SDR-værdi (indsættes) og tryktrin (indsættes). Med beskyttelsespropper. Min. 100 års levetid.
Materiale	PE Drikkevandsrør med en CO ₂ reduktion på min. 60% i forhold til et tilsvarende fossilbaseret rør. Rørene skal have en levetid på mindst 100 år.
Tillægskrav	DK-Vand mærke for vandrør. Opfylder krav fra materialeleverandøren i henhold til PAS 1075. Kan dokumentere måling af Peel-off kraft på PP lag. Åndehul i propper lukket med membran.
Godkendelse	DK-VAND/EN 12201 samt Nordic Poly Mark.
Installation	Iht. DS 430, DS 475 og Danva vejledning nr. 54 "Brug af plastrør til vand og afløbssystemer". Den opgravede jord må genanvendes omkring rør iht. Uponor vejledning. RC-materialet er ekstra velegnet til NO-DIG løsninger.
Anvendelse	Til transport af drikkevand.

Uponor ProFuse RC & ProFuse RC Blue trykrør til spildevand

Tekst	Uponor Infra ProFuse-RC polyethylen PE100-RC trykrør. Sort PE100-RC kernerør med en ekstra aftagelig PP beskyttelseskappe, rødbrun. SDR-værdi (indsættes) og tryktrin (indsættes). Min. 100 års levetid.
Materiale	PE Spildevandsrør med en CO ₂ reduktion på min. 60% i forhold til et tilsvarende fossilbaseret rør. Rørene skal have en levetid på mindst 100 år.
Tillægskrav	Opfylder krav fra materialeleverandøren i henhold til PAS 1075. Kan dokumentere måling af Peel-off kraft på PP lag. Åndehul i propper lukket med membran.
Godkendelse	EN 12201 samt Nordic Poly Mark.
Installation	Iht. DS 430, DS 475 og Danva vejledning nr. 54 "Brug af plastrør til vand og afløbssystemer". Den opgravede jord må genanvendes omkring rør iht. Uponor vejledning. RC-materialet er ekstra velegnet til NO-DIG løsninger.
Anvendelse	Til transport af spildevand.



Uponor ProFuse RC & ProFuse RC Blue trykrør til gas

Tekst	Uponor Infra ProFuse-RC polyethylen PE100-RC trykrør, i længder. Sort PE100-RC kenerør med en ekstra aftagelig PP eskyttelseskappe, gul. SDR-værdi (indsættes) og tryktrin (indsættes). Med eskyttelsespropper. Min. 100 års levetid.
Materiale	PE Gasrør med en CO ₂ reduktion på min. 60% i forhold til et tilsvarende fossilbaseret rør. Rørene skal have en levetid på mindst 100 år.
Tillægskrav	Opfylder krav fra materialeleverandøren i henhold til PAS 1075. Kan dokumentere måling af Peel-off kraft på PP lag. Åndehul i propper lukket med membran
Godkendelse	EN 1555 samt Nordic Poly Mark og Uponor Fabriksstandard 731
Installation	Iht. DS 430, DS 475 og Danva vejledning nr. 54 "Brug af plastrør til vand og afløbssystemer". Den opgravede jord må genanvendes omkring rør iht. Uponor vejledning. RC-materialet er ekstra velegnet til NO-DIG løsninger.
Anvendelse	Til transport af gas.

Priser på ProFuse RC



Trykrør, flerlag, ProFuse-RC m/kappe

PE100 PN 16 SDR11

Dimension mm x gods.	Enhed m	Stk. pr. ramme	Stk. pr. hele bil	Min. produktion lgd.		Uponor nr.	VVS nr.	Vare- gruppe	Pris Kr./lgd.
63 x 5,8	6	40	1920			1119838	070772063	C1-4-4	603,00
75 x 6,8	6	48	1152			1119839	070772075	C1-4-4	829,00
90 x 8,2	6	48	960			1119840	070772090	C1-4-4	1.194,00
110 x 10,0	6	20	560			1119841	070772110	C1-4-4	1.697,00
160 x 14,6	6	14	336			1119842	070772160	C1-4-4	3.528,00
63 x 5,8	12	40	960			1004744	070946063	C1-4-4	1.205,00
75 x 6,8	12	48	576			1004745	070946075	C1-4-4	1.659,00
90 x 8,2	12	48	480			1004746	070946090	C1-4-4	2.385,00
110 x 10,0	12	20	280			1004747	070946110	C1-4-4	3.394,00
125 x 11,4	12	18	252	126	☐	1004826	070946125	C1-4-4	4.470,00
160 x 14,6	12	14	168			1004750	070946160	C1-4-4	7.057,00
180 x 16,4	12	12	120	60	☐	1004827	070946180	C1-4-4	9.023,00
200 x 18,2	12	10	100	80	☐	1004753	070946200	C1-4-4	11.896,00
225 x 20,5	12	10	80	60	☐	1004754	070946225	C1-4-4	15.693,00
250 x 22,7	12	8	64	56	☐	1004756	070946250	C1-4-4	18.499,00
280 x 25,4	12	8	64	48	☐	1004828	070946280	C1-4-4	22.397,00
315 x 28,6	12	3	30	36	☐	1004758	070946315	C1-4-4	28.479,00
355 x 32,2	12	3	30	33	☐	1004760	070946355	C1-4-4	37.048,00
400 x 36,3	12	3	30	27	☐	1004761	070946400	C1-4-4	46.121,00
450 x 40,9	12	2	30	28	☐	1095627		C1-4-4	55.765,78
500 x 45,4	12	2	16	26	☐	1095098		C1-4-4	68.685,61
560 x 50,8	12	2	16	24	☐			C1-4-4	86.008,44
630 x 57,2	12	2	12	24	☐			C1-4-4	108.656,52

Farve: Sort inderrør m/blå kappe

Produceres iht. EN 12201 samt Nordic Poly Mark og DK-VAND.

☐ Ikke lagerførende. Produceres efter ordre.



Trykrør, ruller, flerlag, ProFuse-RC m/kappe

PE100 PN 16 SDR11

Dimension mm x gods.	Enhed m	Stk. pr. ramme	Stk. pr. hele bil	Min. produktion lgd.		Uponor nr.	VVS nr.	Vare- gruppe	Pris Kr./lgd.
63 x 5,8	100	3	36	15	☐	1004766	070947063	C1-4-4	10.082,00
75 x 6,8	100	1	36	10	☐	1004767	070947075	C1-4-4	13.827,00

Farve: Sort inderrør m/blå kappe

Produceres iht. EN 12201 samt Nordic Poly Mark og DK-VAND.

☐ Ikke lagerførende. Produceres efter ordre.

Priser på ProFuse RC



Trykrør, flerlag, Blue ProFuse-RC m/kappe

PE100 PN 16 SDR11

Dimension mm x gods.	Enhed m	Stk. pr. ramme	Stk. pr. hele bil	Uponor nr.	Vare- gruppe	Pris Kr./Igd.
63 x 5,8	6	40	1920	1141981	C1-4-5	694,00
75 x 6,8	6	48	1152	1141987	C1-4-5	954,00
90 x 8,2	6	48	960	1141993	C1-4-5	1.374,00
110 x 10,0	6	20	560	1141909	C1-4-5	1.952,00
160 x 14,6	6	14	336	1141922	C1-4-5	4.058,00
63 x 5,8	12	40	960	1141980	C1-4-5	1.386,00
75 x 6,8	12	48	576	1141986	C1-4-5	1.908,00
90 x 8,2	12	48	480	1141992	C1-4-5	2.743,00
110 x 10,0	12	20	280	1141907	C1-4-5	3.904,00
125 x 11,4	12	18	252	☐ 1141914	C1-4-5	5.141,00
160 x 14,6	12	14	168	1141921	C1-4-5	8.116,00
180 x 16,4	12	12	120	☐ 1141929	C1-4-5	10.377,00
200 x 18,2	12	10	100	☐ 1141934	C1-4-5	13.681,00
225 x 20,5	12	10	80	☐ 1141939	C1-4-5	18.047,00
250 x 22,7	12	8	64	☐ 1141945	C1-4-5	21.274,00
280 x 25,4	12	8	64	☐ 1141949	C1-4-5	25.757,00
315 x 28,6	12	3	30	☐ 1141953	C1-4-5	32.751,00
355 x 32,2	12	3	30	☐ 1141958	C1-4-5	42.606,00
400 x 36,3	12	3	30	☐ 1141964	C1-4-5	53.040,00
450 x 40,9	12			☐	C1-4-5	64.131,00
500 x 45,4	12			☐	C1-4-5	78.989,00
560 x 50,8	12			☐	C1-4-5	98.910,00
630 x 57,2	12			☐	C1-4-5	124.955,00

Farve: Sort inderrør m/blå kappe

Produceres iht. EN 12201 samt Nordic Poly Mark og DK-VAND.

☐ Ikke lagerførende. Produceres efter ordre.



Trykrør, ruller, flerlag, Blue ProFuse-RC m/kappe

PE100 PN 16 SDR11

Dimension mm x gods.	Enhed m	Stk. pr. ramme	Stk. pr. hele bil	Uponor nr.	Vare- gruppe	Pris Kr./Igd.
63 x 5,8	100	3	36	☐ 1141998	C1-4-5	11.595,00
75 x 6,8	100	1	36	☐ 1142000	C1-4-5	15.902,00

Farve: Sort inderrør m/blå kappe

Produceres iht. EN 12201 samt Nordic Poly Mark og DK-VAND.

Dimension ø 125 mm kan produceres på forespørgsel.

Priser på ProFuse RC



Trykrør, flerlag, ProFuse-RC m/kappe

PE100 PN 10 SDR17

Dimension mm x gods.	Enhed m	Stk. pr. ramme	Stk. pr. hele bil	Min. produktion lgd.		Uponor nr.	VVS nr.	Vare- gruppe	Pris Kr./lgd.
63 x 3,8	6	40	1920			1004710	070943063	C1-4-4	414,00
75 x 4,5	6	48	1152			1004711	070943075	C1-4-4	552,00
90 x 5,4	6	48	960			1004838	070943090	C1-4-4	790,00
110 x 6,6	6	20	560			1004712	070943110	C1-4-4	1.194,00
140 x 8,3	6	16	448		☐	1004713	070943140	C1-4-4	1.841,00
160 x 9,5	6	14	336			1004714	070943160	C1-4-4	2.353,00
200 x 11,9	6	10	200			1004715	070943200	C1-4-4	3.696,00
63 x 3,8	12	40	960			1004719	070944063	C1-4-4	827,00
75 x 4,5	12	48	576			1004721	070944075	C1-4-4	1.106,00
90 x 5,4	12	48	480			1004723	070944090	C1-4-4	1.579,00
110 x 6,6	12	20	280			1004725	070944110	C1-4-4	2.385,00
125 x 7,4	12	18	252	162	☐	1004824	070944125	C1-4-4	3.025,00
140 x 8,3	12	16	224	150	☐	1004727	070944140	C1-4-4	3.679,00
160 x 9,5	12	14	168			1004729	070944160	C1-4-4	4.705,00
180 x 10,7	12	12	120	108	☐	1004731	070944180	C1-4-4	5.898,00
200 x 11,9	12	10	100			1004855	070944200	C1-4-4	7.393,00
225 x 13,4	12	10	80			1004733	070944225	C1-4-4	9.560,00
250 x 14,8	12	8	64			1004735	070944250	C1-4-4	11.795,00
280 x 16,6	12	8	64	56	☐	1004737	070944280	C1-4-4	15.810,00
315 x 18,7	12	3	30			1004739	070944315	C1-4-4	18.499,00
355 x 21,1	12	3	30	48	☐	1004856	070944355	C1-4-4	24.934,00
400 x 23,7	12	3	30			1004742	070944400	C1-4-4	30.496,00
450 x 26,7	12	2	30	30	☐	1095564	070944450	C1-4-4	37.804,00
500 x 29,7	12	2	16	28	☐	1119511	070944500	C1-4-4	46.574,00
560 x 33,2	12	2	16	26	☐	1119512	070944560	C1-4-4	58.270,00
630 x 37,4	12	2	12	26	☐	1119514	070944630	C1-4-4	73.474,00

Farve: Sort inderrør m/blå kappe

Produceres iht. EN 12201 samt Nordic Poly Mark og DK-VAND.

☐ Ikke lagerførende. Produceres efter ordre.



Trykrør, ruller, flerlag, ProFuse-RC m/kappe

PE100 PN 10 SDR17

Dimension mm x gods.	Enhed m	Stk. pr. ramme	Stk. pr. hele bil		Uponor nr.	VVS nr.	Vare- gruppe	Pris Kr./lgd.
63 x 3,8	100	3	36		1004762	070945063	C1-4-4	6.896,00
75 x 4,5	100	1	36		1004763	070945075	C1-4-4	9.206,00
90 x 5,4	100	1	16		1004764	070945090	C1-4-4	13.161,00
110 x 6,6	100	1	12		1004765	070945110	C1-4-4	19.462,00

Farve: Sort inderrør m/blå kappe

Produceres iht. EN 12201 samt Nordic Poly Mark og DK-VAND.

Dimension \varnothing 125 mm kan produceres på forespørgsel.

Priser på ProFuse RC



Trykrør, flerlag, Blue ProFuse-RC m/kappe

PE100 PN 10 SDR17

Dimension mm x gods.	Enhed m	Stk. pr. ramme	Stk. pr. hele bil	Uponor nr.	Vare- gruppe	Pris Kr./Igd.
63 x 3,8	6	40	1920	1141978	C1-4-5	477,00
75 x 4,5	6	48	1152	1141984	C1-4-5	635,00
90 x 5,4	6	48	960	1141990	C1-4-5	909,00
110 x 6,6	6	20	560	1141912	C1-4-5	1.374,00
140 x 8,3	6	16	448	1141919	C1-4-5	2.218,00
160 x 9,5	6	14	336	1141925	C1-4-5	2.706,00
200 x 11,9	6	10	200	1141932	C1-4-5	4.251,00
63 x 3,8	12	40	960	1141977	C1-4-5	952,00
75 x 4,5	12	48	576	1141983	C1-4-5	1.272,00
90 x 5,4	12	48	480	1141989	C1-4-5	1.816,00
110 x 6,6	12	20	280	1141911	C1-4-5	2.743,00
125 x 7,4	12	18	252	1141915	C1-4-5	3.479,00
140 x 8,3	12	16	224	1141918	C1-4-5	4.231,00
160 x 9,5	12	14	168	1141924	C1-4-5	5.411,00
180 x 10,7	12	12	120	1141927	C1-4-5	6.783,00
200 x 11,9	12	10	100	1141931	C1-4-5	8.502,00
225 x 13,4	12	10	80	1142353	C1-4-5	10.994,00
250 x 14,8	12	8	64	1141942	C1-4-5	13.565,00
280 x 16,6	12	8	64	1141947	C1-4-5	18.182,00
315 x 18,7	12	3	30	1141950	C1-4-5	21.274,00
355 x 21,1	12	3	30	1141955	C1-4-5	28.675,00
400 x 23,7	12	3	30	1141961	C1-4-5	35.071,00
450 x 26,7	12	2	30	1141966	C1-4-5	43.475,00
500 x 29,7	12	2	16	1141969	C1-4-5	53.561,00
560 x 33,2	12	2	16	1141972	C1-4-5	67.011,00
630 x 37,4	12	2	12	1141974	C1-4-5	84.496,00

Farve: Sort inderrør m/blå kappe

Produceres iht. EN 12201 samt Nordic Poly Mark og DK-VAND.

☒ Ikke lagerførende. Produceres efter ordre.



Trykrør, ruller, flerlag, Blue ProFuse-RC m/kappe

PE100 PN 10 SDR17

Dimension mm x gods.	Enhed m	Stk. pr. ramme	Stk. pr. hele bil	Uponor nr.	Vare- gruppe	Pris Kr./Igd.
63 x 3,8	100	3	36	1141996	C1-4-5	7.931,00
75 x 4,5	100	1	36	1141999	C1-4-5	10.587,00
90 x 5,4	100	1	16	1142001	C1-4-5	15.136,00
110 x 6,6	100	1	12	1141995	C1-4-5	22.382,00

Farve: Sort inderrør m/blå kappe

Produceres iht. EN 12201 samt Nordic Poly Mark og DK-VAND.

Dimension ø 125 mm kan produceres på forespørgsel.

Priser på ProFuse RC



Trykrør, flerlag, ProFuse-RC m/kappe

PE100 PN 10 SDR17

Dimension mm x gods.	Enhed m	Stk. pr. ramme	Stk. pr. hele bil	Min. produktion lgd.		Uponor nr.	VVS nr.	Vare- gruppe	Pris Kr./lgd.
63 x 3,8	12	40	1920			1004792	070770063	C2-4-4	827,00
75 x 4,5	12	48	576			1004793	070770075	C2-4-4	1.106,00
90 x 5,4	12	48	480			1004794	070770090	C2-4-4	1.579,00
110 x 6,6	12	20	280			1004795	070770110	C2-4-4	2.385,00
125 x 7,4	12	18	252	162	☐	1004797	070770125	C2-4-4	3.025,00
140 x 8,3	12	16	224	150	☐	1004798	070770140	C2-4-4	3.679,00
160 x 9,5	12	14	168			1004799	070770160	C2-4-4	4.705,00
180 x 10,7	12	12	120	108	☐	1004801	070770180	C2-4-4	5.898,00
200 x 11,9	12	10	100	100	☐	1004803	070770200	C2-4-4	7.393,00
225 x 13,4	12	10	80	80	☐	1004805	070770225	C2-4-4	9.560,00
250 x 14,8	12	8	64	64	☐	1004854	070770250	C2-4-4	11.795,00
280 x 16,6	12	8	64	56	☐	1004808	070770280	C2-4-4	15.810,00
315 x 18,7	12	3	30	56	☐	1004810	070770315	C2-4-4	18.499,00
355 x 21,1	12	3	30	48	☐	1004811	070770355	C2-4-4	24.934,00
400 x 23,7	12	3	30	50	☐	1004813	070770400	C2-4-4	30.496,00
450 x 26,7	12	2	30	30	☐	1119503	070770450	C2-4-4	37.804,00
500 x 29,7	12	2	16	28	☐	1092205	070770500	C2-4-4	46.574,00
560 x 33,2	12	2	16	26	☐	1119505	070770560	C2-4-4	58.270,00
630 x 37,4	12	2	12	26	☐	1119508	070770630	C2-4-4	73.474,00

Farve: Sort inderrør m/rødbrun kappe

Produceres iht. EN 12201 samt Nordic Poly Mark

☐ Ikke lagerførende. Produceres efter ordre.



Trykrør, ruller, flerlag, ProFuse-RC m/kappe

PE100 PN 10 SDR17

Dimension mm x gods.	Enhed m	Stk. pr. ramme	Stk. pr. hele bil	Min. produktion lgd.		Uponor nr.	VVS nr.	Vare- gruppe	Pris Kr./lgd.
63 x 3,8	100	3	36	20	☐	1004816	070771063	C2-4-4	6.896,00
75 x 4,5	100	1	36	18	☐	1004817	070771075	C2-4-4	9.206,00
90 x 5,4	100	1	16	16	☐	1004818	070771090	C2-4-4	13.161,00
110 x 6,6	100	1	12	14	☐	1004819	070771110	C2-4-4	19.462,00

Farve: Sort inderrør m/rødbrun kappe

Produceres iht. EN 12201 samt Nordic Poly Mark

OBS: Der kan forekomme ovalitet på rør

☐ Ikke lagerførende. Produceres efter ordre.

Priser på ProFuse RC



Trykrør, flerlag, Blue ProFuse-RC m/kappe

PE100 PN 10 SDR17

Dimension mm x gods.	Enhed m	Stk. pr. ramme	Stk. pr. hele bil		Uponor nr.	Vare- gruppe	Pris Kr./Igd.
63 x 3,8	12	40	1920	☐	1142057	C2-4-5	952,00
75 x 4,5	12	48	576	☐	1142060	C2-4-5	1.272,00
90 x 5,4	12	48	480	☐	1142063	C2-4-5	1.816,00
110 x 6,6	12	20	280	☐	1142004	C2-4-5	2.743,00
125 x 7,4	12	18	252	☐	1142007	C2-4-5	3.479,00
140 x 8,3	12	16	224	☐	1142009	C2-4-5	4.231,00
160 x 9,5	12	14	168	☐	1142014	C2-4-5	5.411,00
180 x 10,7	12	12	120	☐	1142017	C2-4-5	6.783,00
200 x 11,9	12	10	100	☐	1142020	C2-4-5	8.502,00
225 x 13,4	12	10	80	☐	1142024	C2-4-5	10.994,00
250 x 14,8	12	8	64	☐	1141744	C2-4-5	13.565,00
280 x 16,6	12	8	64	☐	1142032	C2-4-5	18.182,00
315 x 18,7	12	3	30	☐	1141743	C2-4-5	21.274,00
355 x 21,1	12	3	30	☐	1142038	C2-4-5	28.675,00
400 x 23,7	12	3	30	☐	1141742	C2-4-5	35.071,00
450 x 26,7	12	2	30	☐	1142047	C2-4-5	43.475,00
500 x 29,7	12	2	16	☐	1142049	C2-4-5	53.561,00
560 x 33,2	12	2	16	☐	1142051	C2-4-5	67.011,00
630 x 37,4	12	2	12	☐	1142055	C2-4-5	84.496,00

Farve: Sort inderrør m/rødbrun kappe

Produceres iht. EN 12201 samt Nordic Poly Mark

☐ Ikke lagerførende. Produceres efter ordre.



Trykrør, ruller, flerlag, Blue ProFuse-RC m/kappe

PE100 PN 10 SDR17

Dimension mm x gods.	Enhed m	Stk. pr. ramme	Stk. pr. hele bil		Uponor nr.	Vare- gruppe	Pris Kr./Igd.
63 x 3,8	100	3	36	☐	1142069	C2-4-5	7.931,00
75 x 4,5	100	1	36	☐	1142072	C2-4-5	10.587,00
90 x 5,4	100	1	16	☐	1142073	C2-4-5	15.136,00
110 x 6,6	100	1	12	☐	1142068	C2-4-5	22.382,00

Farve: Sort inderrør m/rødbrun kappe

Produceres iht. EN 12201 samt Nordic Poly Mark

OBS: Der kan forekomme ovalitet på rør

☐ Ikke lagerførende. Produceres efter ordre.

Priser på ProFuse RC



Trykrør, flerlag, Blue ProFuse-RC m/kappe

PE100 PN 16 SDR11

Dimension mm x gods.	Enhed m		Uponor nr.	Vare- gruppe	Pris Kr./lgd.
90 x 8,2	12	☒	1142066	C2-4-5	2.740,00
110 x 10,0	12	☒	1142002	C2-4-5	3.904,00
160 x 14,6	12	☒	1142012	C2-4-5	8.116,00
180 x 16,4	12	☒	1142019	C2-4-5	10.377,00
200 x 18,2	12	☒	1142023	C2-4-5	13.681,00
225 x 20,5	12	☒	1142027	C2-4-5	18.358,00
250 x 22,7	12	☒	1142031	C2-4-5	21.274,00
315 x 28,6	12	☒	1142037	C2-4-5	32.751,00
355 x 32,2	12	☒	1142041	C2-4-5	42.606,00

Farve: Sort inderrør m/rødbrun kappe

Produceres iht. EN 12201 samt Nordic Poly Mark

☒ Ikke lagerførende. Produceres efter ordre.

Priser på ProFuse RC



Uponor ProFuse-RC Gasrør

PE100 SDR17

Dimension mm x gods.	Enhed m	Stk. pr. ramme	Stk. pr. hele bil	Uponor nr.	Vare- gruppe	Pris Kr./lgd.
63 x 3,8	12	40	960	☐ 1089123	C3-2-1	827,00
90 x 5,4	12	60	720	☐ Varenummer på vej	C3-2-1	1.579,00
125 x 7,4	12	18	252	☐ Varenummer på vej	C3-2-1	3.025,00
160 x 9,5	12	14	168	☐ Varenummer på vej	C3-2-1	4.705,00
200 x 11,9	12	10	100	☐ Varenummer på vej	C3-2-1	7.393,00
225 x 13,4	12	10	80	☐ Varenummer på vej	C3-2-1	9.560,00
250 x 14,8	12	8	64	☐ 1004768	C3-2-1	11.795,00

Farve: Sort inderrør m/gul kappe

Produceres iht. EN 1555

Andre længder og dimensioner på forespørgsel

☐ Ikke lagerførende. Produceres efter ordre.



Uponor ProFuse-RC Gasrør

PE100 SDR11

Dimension mm x gods.	Enhed m	Stk. pr. ramme	Stk. pr. hele bil	Uponor nr.	Vare- gruppe	Pris Kr./lgd.
63 x 5,8	12	40	960	☐ 1089124	C3-2-1	1.205,00
90 x 8,2	12	60	720	☐ 1004769	C3-2-1	2.385,00
125 x 11,4	12	18	252	☐ 1004773	C3-2-1	4.470,00
160 x 14,6	12	14	168	☐ 1004775	C3-2-1	9.023,00
200 x 18,2	12	10	100	☐ 1004777	C3-2-1	11.896,00
225 x 20,5	12	10	80	☐ 1004778	C3-2-1	15.693,00
250 x 22,7	12	8	64	☐ 1004779	C3-2-1	18.499,00

Farve: Sort inderrør m/gul kappe

Produceres iht. EN 1555

Andre længder og dimensioner på forespørgsel

☐ Ikke lagerførende. Produceres efter ordre.

Priser på ProFuse RC



Uponor Blue ProFuse-RC Gasrør

PE100 SDR17

Dimension mm x gods.	Enhed m	Stk. pr. ramme	Stk. pr. hele bil	Uponor nr.	Vare- gruppe	Pris Kr./Igd.
63 x 3,8	12	40	960	▣ 1142095	C3-2-4	952,00
90 x 5,4	12	60	720	▣ Varenummer på vej	C3-2-4	1.816,00
125 x 7,4	12	18	252	▣ Varenummer på vej	C3-2-4	3.479,00
160 x 9,5	12	14	168	▣ Varenummer på vej	C3-2-4	5.411,00
200 x 11,9	12	10	100	▣ Varenummer på vej	C3-2-4	8.502,00
225 x 13,4	12	10	80	▣ Varenummer på vej	C3-2-4	10.994,00
250 x 14,8	12	8	64	▣ 1142089	C3-2-4	13.565,00

Farve: Sort inderrør m/gul kappe

Produceres iht. EN 1555

▣ Ikke lagerførende. Produceres efter ordre.

Andre længder og dimensioner på forespørgsel



Uponor Blue ProFuse-RC Gasrør

PE100 SDR11

Dimension mm x gods.	Enhed m	Stk. pr. ramme	Stk. pr. hele bil	Uponor nr.	Vare- gruppe	Pris Kr./Igd.
63 x 5,8	12	40	960	▣ 1142096	C3-2-4	1.386,00
90 x 8,2	12	60	720	▣ 1142097	C3-2-4	2.743,00
125 x 11,4	12	18	252	▣ 1142079	C3-2-4	5.141,00
160 x 14,6	12	14	168	▣ 1142082	C3-2-4	8.116,00
200 x 18,2	12	10	100	▣ 1142086	C3-2-4	13.681,00
225 x 20,5	12	10	80	▣ 1142088	C3-2-4	18.047,00
250 x 22,7	12	8	64	▣ 1142091	C3-2-4	21.274,00

Farve: Sort inderrør m/gul kappe

Produceres iht. EN 1555

▣ Ikke lagerførende. Produceres efter ordre.

Andre længder og dimensioner på forespørgsel

Priser på ProFuse RC



Uponor kappefjerner

Til fjernelse af kappe på ProFuse-RC og Barrier PLUS rør

Enhed stk.	Uponor nr.	VVS nr.	Vare- gruppe	Pris Kr./stk.
1	1050027	086798990	C5-3-1	1.760,00

PE100 RC trykrør

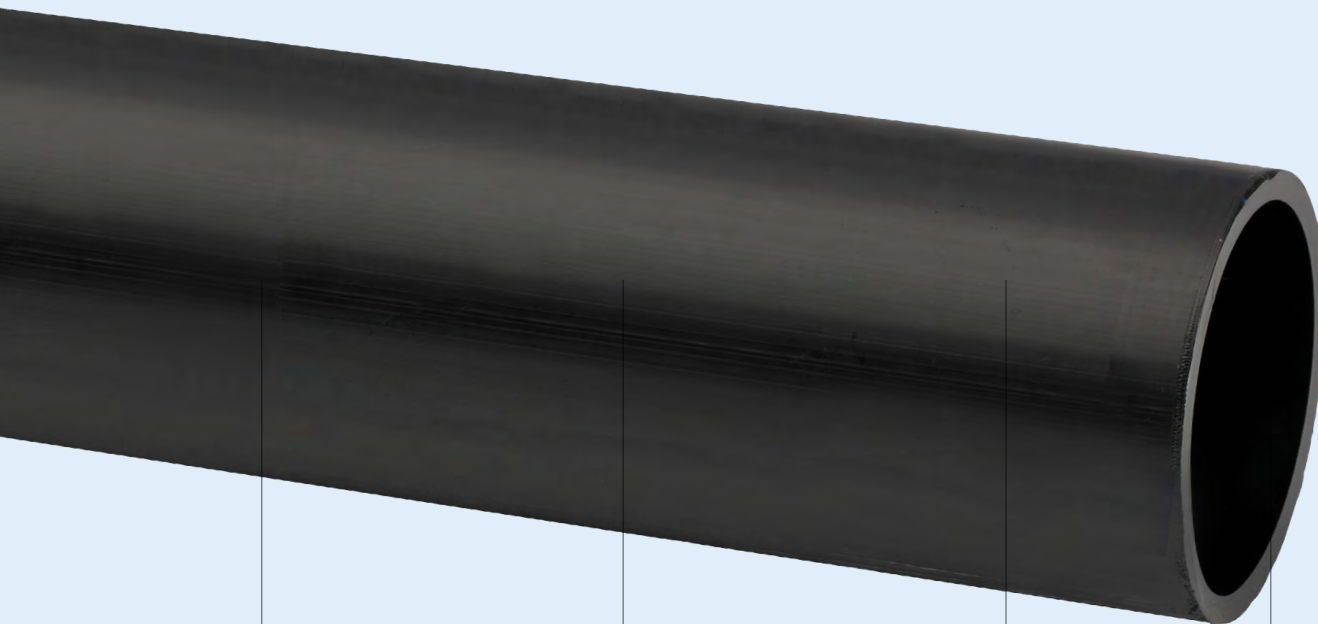

Kemisk resistente rør

Rørene er korrosionsfrie, da PE ikke gennemsyres af tungmetaller, salte og baser.

Stærke rør

Tåler punktbelastninger uden af revne. Modstandsdygtig overfor trykstød og udsving. Høj duktilitet og lav friktionsfaktor.

Høj brudstyrke

Også ved lave temperaturer.

+100 år

Forventet levetid på mindst 100 år

[>> Se datablad](#)

PE100 RC trykrør

PE100 RC er den nye generation af rør til drikkevand, spildevand og gas. Røret er ekstremt modstandsdygtigt over for overfladeskader og punktbelastninger. RC-trykrøret er derfor yderst velegnet til No-Dig installationer og reovering.

På grund af rørets fleksibilitet kan rørene absorbere jordsætninger og give mulighed for små retningsændringer bare ved at bøje røret.

Anvendelse	Drikkevand, spildevand og gas samt industrielle løsninger
Materiale	Polyethylen
Dimensioner	32-1200 mm
Længder	6, 12 m og speciallængder
Farve	Sort
Standarder	EN 12201 og EN 1555
Godkendelser	DK-VAND og FI (Finland) NPM Cert. nr. 2003 NPM Cert. nr. 2086 for gas Råmateriale testet iht. PAS 1075



PE100 RC & PE100 RC Blue

Tekst	Uponor Infra polyethylen PE100 trykrør. Farve: sort. SDR-værdi (11, 17 og 26) og tryktrin (PN 16, 10 og 6). Min. 100 års levetid.
Materiale	PE Spildevandsrør med en CO ₂ reduktion på min. 60% i forhold til et tilsvarende fossilbaseret rør. Rørene skal have en levetid på mindst 100 år.
Tillægskrav	Opfylder krav fra materialeleverandøren i henhold til PAS 1075. RC-materialet er ekstra velegnet til NO-DIG løsninger.
Godkendelse	EN12201 P/W, Nordic Poly Mark og DK-VAND
Installation	Iht. DS 430, DS 475 og Danva vejledning nr. 54 "Brug af plastrør til vand og afløbs-systemer". Den opgravede jord må genanvendes omkring rør iht. Uponor vejledning.
Anvendelse	Til transport af vand, spildevand, gasser og andre væsker.

Priser på PE100 RC



Trykrør, længder

PE100 PN 16 SDR11

Dimension mm x gods.	Enhed m	Stk. pr. ramme	Stk. pr. hele bil	Min. produktion lgd.	Uponor nr.	VVS nr.	Vare- gruppe	Pris Kr./lgd.
25 x 2,3	6				1072260	070780025	C2-3-2	99,00
32 x 3,0	6	165			1077326	070780032	C2-3-2	148,00
40 x 3,7	6	108	1728		1077327	070780040	C2-3-2	221,00
50 x 4,6	6	60			1076955	070716050	C2-3-2	303,00
63 x 5,8	12	40	960		☐ 1076127	070716063	C2-3-2	Efter tilbud
75 x 6,8	12	48	576		☐ 1075091	070716075	C2-3-2	Efter tilbud
90 x 8,2	12	60	720	144	☐ 1076957	070716090	C2-3-2	Efter tilbud
110 x 10,0	12	20	280	120	☐ 1077335	070716110	C2-3-2	Efter tilbud
125 x 11,4	12	18	252	108	☐ 1077340	070716125	C2-3-2	Efter tilbud
140 x 12,7	12	16	224	128	☐ 1077344	070716140	C2-3-2	Efter tilbud
160 x 14,6	12	14	168	105	☐ 1077350	070716160	C2-3-2	Efter tilbud
180 x 16,4	12	12	120	120	☐ 1077357	070716180	C2-3-2	Efter tilbud
200 x 18,2	12	10	100	100	☐ 1077361	070716200	C2-3-2	Efter tilbud
225 x 20,5	12	10	80	60	☐ 1077365	070716225	C2-3-2	Efter tilbud
250 x 22,7	12	8	64	40	☐ 1077371	070716250	C2-3-2	Efter tilbud
280 x 25,4	12	8	64	40	☐ 1057330	070716280	C2-3-2	Efter tilbud
315 x 28,6	12	3	30	39	☐ 1077383	070716315	C2-3-2	Efter tilbud
355 x 32,2	12	3	30	36	☐ 1077388	070716355	C2-3-2	Efter tilbud
400 x 36,3	12	3	30	36	☐ 1077393	070716400	C2-3-2	Efter tilbud
450 x 40,9	12	2	30	34	☐ 1076968	070716450	C2-3-2	Efter tilbud
500 x 45,4	12	2	16	32	☐ 1076972	070716500	C2-3-2	Efter tilbud
560 x 50,8	12	2	16	32	☐ 1076977	070716560	C2-3-2	Efter tilbud
630 x 57,2	12	Løse	9	27	☐ 1076982	070716630	C2-3-2	Efter tilbud

Farve: Sort

Produceres iht. EN 12201 samt Nordic Poly Mark og DK-VAND.

☐ Ikke lagerførende. Produceres efter ordre.

Priser på PE100 RC



Trykrør, længder

PE100 PN 10 SDR17

Dimension mm x gods.	Enhed m	Stk. pr. ramme	Stk. pr. hele bil	Min. produktion lgd.	Uponor nr.	VVS nr.	Vare- gruppe	Pris Kr./lgd.
40 x 2,4	6	108	1728		1076126	070710040	C2-3-2	155,00
50 x 3,0	6	60			1073433	070710050	C2-3-2	205,00
63 x 3,8	6	40	1920		1076128	070712063	C2-3-2	332,00
75 x 4,5	6	48	1152		1073191	070712075	C2-3-2	461,00
90 x 5,4	6	60	1440		1076132	070712090	C2-3-2	655,00
110 x 6,6	6	20	560		1077337	070712110	C2-3-2	983,00
160 x 9,5	6	14	336		1077352	070712160	C2-3-2	2.041,00
200 x 11,9	6	10	200		1073212	070712200	C2-3-2	3.168,00
63 x 3,8	12	40	960		▣ 1076129	070710063	C2-3-2	Efter tilbud
75 x 4,5	12	48	576		▣ 1076130	070710075	C2-3-2	Efter tilbud
90 x 5,4	12	60	720	144	▣ 1076133	070710090	C2-3-2	Efter tilbud
110 x 6,6	12	20	280	120	▣ 1076134	070710110	C2-3-2	Efter tilbud
125 x 7,4	12	18	252	108	▣ 1077342	070710125	C2-3-2	Efter tilbud
140 x 8,3	12	16	224	128	▣ 1077346	070710140	C2-3-2	Efter tilbud
160 x 9,5	12	14	168	105	▣ 1077353	070710160	C2-3-2	Efter tilbud
180 x 10,7	12	12	120	120	▣ 1077358	070710180	C2-3-2	Efter tilbud
200 x 11,9	12	10	100	100	▣ 1076135	070710200	C2-3-2	Efter tilbud
225 x 13,4	12	10	80	60	▣ 1077367	070710225	C2-3-2	Efter tilbud
250 x 14,8	12	8	64	40	▣ 1077373	070710250	C2-3-2	Efter tilbud
280 x 16,6	12	8	64	40	▣ 1068232	070710280	C2-3-2	Efter tilbud
315 x 18,7	12	3	30	39	▣ 1068234	070710315	C2-3-2	Efter tilbud
355 x 21,1	12	3	30	36	▣ 1068236	070710355	C2-3-2	Efter tilbud
400 x 23,7	12	3	30	36	▣ 1077395	070710400	C2-3-2	Efter tilbud
450 x 26,7	12	2	30	34	▣ 1076969	070710450	C2-3-2	Efter tilbud
500 x 29,7	12	2	16	32	▣ 1073248	070710500	C2-3-2	Efter tilbud
560 x 33,2	12	2	16	32	▣ 1073253	070710560	C2-3-2	Efter tilbud
630 x 37,4	12	Løse	9	27	▣ 1076848	070710630	C2-3-2	Efter tilbud
710 x 42,1	12	Løse	9	27	▣ 1076849	070710710	C2-3-2	Efter tilbud
800 x 47,4	12	Løse	9	27	▣ 1076852	070710800	C2-3-2	Efter tilbud
900 x 53,3	12	Løse	6	24	▣ 1057318	070710900	C2-3-2	Efter tilbud
1000 x 59,3	12	Løse	4	20	▣ 1075275	070710910	C2-3-2	Efter tilbud

Farve: Sort

Produceres iht. EN 12201 samt Nordic Poly Mark og DK-VAND.

▣ Ikke lagerførende. Produceres efter ordre.

Priser på PE100 RC



Trykrør, længder

PE100 PN 6 SDR26

Dimension mm x gods.	Enhed m	Stk. pr. ramme	Stk. pr. hele bil	Min. produktion lgd.		Uponor nr.	VVS nr.	Vare- gruppe	Pris kr.
90 x 3,5	12	60	720	144	☐	1072263	070706090	C2-3-2	Efter tilbud
110 x 4,2	12	20	280	120	☐	1076959	070706110	C2-3-2	Efter tilbud
125 x 4,8	12	18	252	108	☐	1077343	070706125	C2-3-2	Efter tilbud
140 x 5,4	12	16	224	128	☐	1023593	070706140	C2-3-2	Efter tilbud
160 x 6,2	12	14	168	105	☐	1057299	070706160	C2-3-2	Efter tilbud
180 x 6,9	12	12	120	120	☐	1077359	070706180	C2-3-2	Efter tilbud
200 x 7,7	12	10	100	100	☐	1077363	070706200	C2-3-2	Efter tilbud
225 x 8,6	12	10	80	60	☐	1077369	070706225	C2-3-2	Efter tilbud
250 x 9,6	12	8	64	40	☐	1023599	070706250	C2-3-2	Efter tilbud
280 x 10,7	12	8	64	40	☐	1057303	070706280	C2-3-2	Efter tilbud
315 x 12,1	12	3	30	39	☐	1077386	070706315	C2-3-2	Efter tilbud
355 x 13,6	12	3	30	36	☐	1055579	070706355	C2-3-2	Efter tilbud
400 x 15,3	12	3	30	36	☐	1057305	070706400	C2-3-2	Efter tilbud
450 x 17,2	12	2	30	34	☐	1057306	070706450	C2-3-2	Efter tilbud
500 x 19,1	12	2	16	32	☐	1057307	070706500	C2-3-2	Efter tilbud
560 x 21,4	12	2	16	32	☐	1068282	070706560	C2-3-2	Efter tilbud
630 x 24,1	12	Løse	9	27	☐	1057308	070706630	C2-3-2	Efter tilbud
710 x 27,2	12	Løse	9	27	☐	1077413	070706710	C2-3-2	Efter tilbud
800 x 30,6	12	Løse	9	27	☐	1057310	070706800	C2-3-2	Efter tilbud
900 x 34,4	12	Løse	6	24	☐	1076992	070706900	C2-3-2	Efter tilbud
1000 x 38,2	12	Løse	4	20	☐	1075276	070706910	C2-3-2	Efter tilbud
1200 x 45,9	12	Løse	4	16	☐	1075277	070706912	C2-3-2	Efter tilbud

Farve: Sort

Produceres iht. EN 12201 samt Nordic Poly Mark og DK-VAND.

☐ Ikke lagerførende. Produceres efter ordre.

Priser på PE100 RC



Trykrør, ruller

PE100 PN 10 SDR17

Dimension mm x gods.	Enhed m/palle	Stk. pr. hele bil	Rll. Dia. m indiv.	Rll. Dia. m udv.	Rll. Br. m	Uponor nr.	VVS nr.	Vare- gruppe	Pris Kr./lgd.
32 x 2,0	100 / 12 rl.	264	0,80	1,19	0,17	1073492	070360036	C2-3-4	1.727,00
40 x 2,4	100 / 10 rl.	90	1,00	1,43	0,22	1068279	070360044	C2-3-4	2.499,00
50 x 3,0	100 / 4 rl.	56	1,20	1,16	0,28	1068280	070360054	C2-3-4	3.860,00
63 x 3,8	100 / 3 rl.	36	1,50	2,10	0,36	1052082	070360067	C2-3-4	5.733,00
75 x 4,5	100	36	2,10	2,50	0,50	1052083	070360079	C2-3-4	8.196,00
90 x 5,4	100	16	2,10	2,70	0,50	1052084	070360094	C2-3-4	11.319,00
110 x 6,6	100	12	2,10	2,80	0,60	1052085	070360114	C2-3-4	17.936,00

Farve: Sort m/brune striber

Produceres iht. EN 12201 samt Nordic Poly Mark

OBS: Der kan forekomme ovalitet på rør

Alternative længder kan produceres i dimensioner op til ø 125 mm.

PE80 trykrør



Korrosionsfrie rør

Fremragende kemiske egenskaber, da PE ikke gennemsyres af tungmetaller, salte og baser.

Reduceret antal samlinger

Lange længder reducerer antal samlinger.

Fleksible rør

Ikke følsom over for jordsætninger og bevægelser i den omgivende jord

+100 år

Forventet levetid på mindst 100 år

[>> Se datablad](#)

PE80 (PEM) trykrør

PE80-trykrør er fremstillet af polyethylen, et pålideligt og sikkert materiale til håndtering af drikkevand, gas, spildevand eller jordvarme. Alle dimensioner fås i ruller, hvilket gør det muligt at udføre lange installationer uden samlinger.

PE80 er et meget fleksibelt plastmateriale. Det er let at arbejde med og retningsændringer kan udføres uden el-vinkler. På grund af denne fleksibilitet er røret ikke følsomt over for jordsætninger og bevægelser i den omgivende jord.

Anvendelse	Drikkevand	Trykafløb	Gas
Materiale	PE	PE	PE
Farve	Helstøbt Co-extruderet rør med 0,3 mm blåt skinlag	Helstøbt sort	Helstøbt gul
Dimensioner	Ø20-63 mm, SDR11	Ø32-50 mm	Ø20-40 mm
Længder	Ruller	Ruller	Ruller
Standarder	EN 12201 NPM Fi (Finland)	EN 12201 NPM Fi (Finland)	EN 1555

Udbudsbeskrivelse

PE80 blå til drikkevand

Tekst	Uponor Infra polyethylen PE80 (PEM) trykrør, farve: blå yderside, sort inderside. SDR-værdi 11 og tryktrin 10. Med beskyttelsespropper. Min. 100 års levetid.
Godkendelse	DK-VAND / FI / EN 12201 samt Nordic Poly Mark.
Installation	Iht. DS 430, DS 475 og Danva vejledning nr. 54. "Brug af plastrør til vand og afløbssystemer".
Anvendelse	Til transport af drikkevand.

PE80 gul til gas

Tekst	Uponor Infra PE80 polyethylen trykrør, i ruller. Gult helfarvet PE80 rør med SDR-værdi 11. Med beskyttelsespropper. Min. 100 års levetid. Min. 100 års levetid.
Godkendelse	EN 1555 og Uponor Fabriksstandard 731
Installation	Iht. DS 430, DS 475 og Danva vejledning nr. 54 "Brug af plastrør til vand og afløbssystemer". Den opgravede jord må genanvendes omkring rør iht. Uponor vejledning.
Anvendelse	Til transport af gas.

Priser på PE80



Trykrør, længder, vand

PE80 PN 10 SDR11

Dimension mm x gods.	Enhed m	Stk. pr. ramme	Uponor nr.	VVS nr.	Vare- gruppe	Pris Kr./lgd.
32 x 3,0	6	165	1073176	070667032	C1-1-1	168,00
40 x 3,7	6	108	1073180	070667040	C1-1-1	253,00
40 x 3,7	12	108	1072257	070668040	C1-1-1	507,00
50 x 4,6	6	60	1072258	070667050	C1-1-1	359,00

Farve: Blå udvendig

Produceres iht. EN 12201 samt Nordic Poly Mark og DK-VAND.



Trykrør, ruller, vand

PE80 PN 10 SDR11

Dimension mm x gods.	Enhed m	Stk. pr. palle	Rll. Dia. m indiv.	Rll. Dia. m udv.	Rll. Br. m	Uponor nr.	VVS nr.	Vare- gruppe	Pris Kr./lgd.
20 x 2,0	50	8	0,65	0,90	0,10	1072403	070613024	C1-1-1	607,00
25 x 2,3	50	8	0,65	0,95	0,14	1072405	070613029	C1-1-1	845,00
32 x 3,0	50	7	0,80	1,11	0,20	1072407	070613036	C1-1-1	1.233,00
40 x 3,7	50	7	0,96	1,40	0,17	1072411	070613044	C1-1-1	1.874,00
50 x 4,6	50	7	1,17	1,73	0,30	1072415	070613054	C1-1-1	2.885,00
63 x 5,8	50	4	1,60	1,90	0,35	1072419	070613067	C1-1-1	4.190,00
25 x 2,3	100	8	0,65	0,90	0,25	1072406	070612029	C1-1-1	1.543,00
32 x 3,0	100	6	0,80	1,20	0,25	1072408	070612036	C1-1-1	2.353,00
40 x 3,7	100	5	1,00	1,50	0,25	1072412	070612044	C1-1-1	3.455,00
50 x 4,6	100	4	1,25	1,70	0,25	1072416	070612054	C1-1-1	5.478,00
63 x 5,8	100	3	1,60	2,10	0,35	1072420	070612067	C1-1-1	8.160,00

Farve: Blå udvendig

Produceres iht. EN 12201 samt Nordic Poly Mark og DK-VAND.

PE80 trykrør til jordvarme



Korrosionsfrie rør

Fremragende kemiske egenskaber, da PE ikke gennemsyres af tungmetaller, salte og baser i jorden.

Nordic Poly Mark

NPM-godkendelse garanterer, at rørene er produceret iht. kvalitetsstempet EN 12201

+100 år

Forventet levetid på mindst 100 år

[>> Se datablad](#)

Uponor PE80 jordvarmerør

Jordvarmerør opsamler og udnytter varme fra den solopvarmede jord.

Ved installation skal beregnes 1,5–2 m jordvarmerør pr. m² boligareal. Installationsdybden er ca. 1 m, og der skal beregnes ca. 3–4 m² jordareal pr. m² boligareal.

Anvendelse	Jordvarme
Materiale	PE80 (PEM)
Dimensioner	32–50 mm
Længder	100–500 m
Trykklasse	PN6 SDR17
Farve	Sort
Standarder	EN 12201 Nordic Poly Mark

PE80 rør til jordvarme

Tekst	Uponor Infra polyethylen PE80 (PEM) trykrør i ruller. Farve: sort helfarvet. SDR-værdi 17 og tryktrin PN6. Med beskyttelsespropper. Min. 100 års levetid.
Godkendelse	EN 12201 samt Nordic Poly Mark.
Installation	Iht. DS 430, DS 475 og Danva vejledning nr. 54 "Brug af plastrør til vand og afløbssystemer".
Anvendelse	Til transport af spildevand.

Priser på PE80 til jordvarme



PEM Trykrør, ruller - Spildevand og jordvarme

PE80 PN6 SDR17

Dimension mm x gods.	Enhed m/palle	Rll. dia. m indiv.	Rll. dia. m udv.	Rll. br. m	DB nr.	Uponor nr.	VVS nr.	Vare- gruppe	Pris Kr./lgd.
32 x 2,0	100 / 6 rl.	0,80	1,19	0,17	2266741	1072242	070321036	C6-1-1	1.540,00
32 x 2,0	200 / 3 rl.	0,80	1,20	0,30	2266746	1072243	070322036	C6-1-1	3.081,00
40 x 2,4	100 / 10 rl.	1,00	1,43	0,21	1553592	1048224	070321044	C6-1-1	2.353,00
40 x 2,4	200 / 5 rl.	1,00	1,55	0,35	1553598	1048225	070322044	C6-1-1	4.705,00
40 x 2,4	250 / 5 rl.	1,00	1,60	0,40	1553611	1048227	070323044	C6-1-1	5.881,00
40 x 2,4	300 / 5 rl.	1,00	1,70	0,40	1553612	1048226	070324044	C6-1-1	7.057,00
40 x 2,4	350 / 5 rl.	1,00	1,70	0,40	1553613	1047095	070325044	C6-1-1	8.234,00
40 x 2,4	400 / 4 rl.	1,00	1,70	0,45	1553614	1048228	070327044	C6-1-1	9.409,00
40 x 2,4	500 / 3 rl.	1,00	1,75	0,49	1553617	1048229	070326044	C6-1-1	11.761,00
50 x 3,0	100 / 4 rl.	1,20	1,60	0,28	2266753	1051867	070321054	C6-1-1	3.396,00

Farve: Sort

Produceres iht. EN 12201 samt Nordic Poly Mark

Alternative længder kan produceres i dimensioner op til ø 160 mm

Barrier PLUS barrieretrykrør

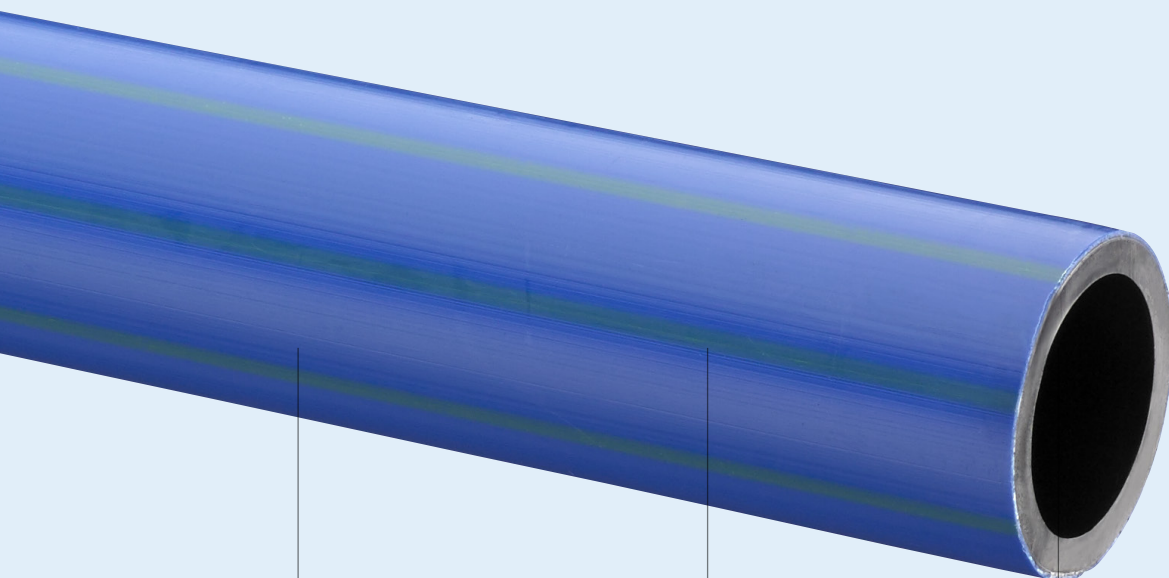

100% plast

Det første 100% plast infra barriererør

Let peel-of

Beskyttelseskappen er nem at fjerne, og giver således en hurtig og sikker svejsning.

+50 år

Forventet levetid på mindst 50 år

[>> Se datablad](#)

Uponor Barrier PLUS

Uponor Barrier PLUS beskytter drikkevand mod giftige kemikalier, dårlig smag og luft i mindst 50 år, men også helt op til 100 år. Det er et kemisk resistent rørsystem til renovering af eksisterende rørledninger eller til anlæg af nye i forurenede jord eller andre områder med høj risiko.

Rørets barrierelag er 100% plast og uden samlinger og fås i Ø32-250 mm i trykklasse PN10 og PN16.

Anvendelse	Drikkevandsnetværk
Materiale	Polyethylen (PE)
Dimensioner	32-250 mm
Farve	Sort kernerør, blå beskyttelseskappe med grønne striber
Testet kernerør	DK-VAND test af medierør
Testet drikkevand	DK-VAND test af det samlede rør
Standard	EN 12201-2.

Uponor Barrier PLUS diffusionstæt barriererør

Tekst	PE100 diffusionstæt polymer barrieretrykrør til sikker transport af drikkevand i forurenede jord. Farve: Blå udvendig PE kappe. Medie rør er sort. Grønne advarselsstriber, der angiver, at det er et barriererør.
Tillægskrav	Testet af KIWA Nederland B.V. iht. Guideline Draft BRL-K17.102. Testet og godkendt i henhold til RINA-BS 8588 for både rør og samlingsmetoder. Desuden opfylder Barrier PLUS DHI's testprogram, som svarer til kravene der stilles til DK-Vand godkendte drikkevandsrør.
Godkendelse	EN 12201
Samlinger	Systemgodkendte elektrovejsefittings, med fabrikaterne Fusamatic og Iplast. Som barriere på samlinger anvendes UPONOR BARRIER WRAP (krympemuffe med indbygget EVOH spærre).
Installation	Iht. DS 430, DS 475 og Danva vejledning nr. 54 "Brug af plastrør til vand og afløbssystemer". For plastsvejsning anvendes Uponor stuksvejseparametre. Der må kun benyttes systemgodkendt elektrovejsefittings af typen Georg Fischer.
Anvendelse	Til transport af drikkevand i forurenede jord og hvor der ønskes diffusionstætte kølerør.

Priser på Barrier PLUS - PE trykrør med diffusionsspærre

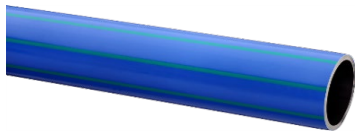

Trykrør, længder, m/diffusionsspærre, Barrier PLUS

PE100 PN 10 SDR17

Dimension mm x gods.	Enhed m	Stk. pr. ramme	Stk. pr. hele bil	Uponor nr.	VVS nr.	Vare- gruppe	Pris Kr./lgd.
75 x 4,5	12	48	576	1089805	070761075	C1-6-1	1.831,00
90 x 5,4	12	48	336	1089808	070761090	C1-6-1	2.655,00
110 x 6,6	12	20	240	1000486	070761110	C1-6-1	3.746,00
160 x 9,5	12	14	168	1000488	070761160	C1-6-1	7.090,00
200 x 11,9	12	10	100	1000490	070761200	C1-6-1	11.291,00
225 x 13,4	12	10	100	1086329	070761225	C1-6-1	11.812,00
250 x 14,8	12	8	64	1000492	070761250	C1-6-1	13.745,00

Farve: Sort inderrør m/blå kappe

Pre-peeled i rørender for stuksvejsning

Trykrør, længder, m/diffusionsspærre, Barrier PLUS

PE100 PN 16 SDR11

Dimension mm x gods.	Enhed m	Stk. pr. ramme	Stk. pr. hele bil	Uponor nr.	VVS nr.	Vare- gruppe	Pris Kr./lgd.
32 x 3,0	6			1000467	070764032	C1-6-1	329,00
40 x 3,7	6	84		1000470	070764040	C1-6-1	436,00
50 x 4,6	6			1000473	070764050	C1-6-1	574,00
63 x 5,8	12	60		1089804	070765063	C1-6-1	1.747,00
75 x 6,8	12	48		1089807	070765075	C1-6-1	2.504,00
90 x 8,2	12	48	576	1000483	070765090	C1-6-1	3.209,00
110 x 10,0	12	20	240	1087045	070765110	C1-6-1	4.586,00
160 x 14,6	12	14	140	1087046	070765160	C1-6-1	8.973,00
200 x 18,2	12	10	80	1087982	070765200	C1-6-1	14.533,00
225 x 20,5	12	10	80	1087983	070765225	C1-6-1	17.708,00
250 x 22,7	12	8	64	1087984	070765250	C1-6-1	21.808,00

Farve: Sort inderrør m/blå kappe

☐ Ikke lagerførende. Producers efter ordre.

Pre-peeled i rørender for stuksvejsning



Trykrør, ruller, m/diffusionsspærre, Barrier PLUS

PE100 PN 10 SDR17 - i 50 meters ruller

Dimension mm x gods.	Enhed m	Uponor nr.	VVS nr.	Vare- gruppe	Pris Kr./lgd.
63 x 3,8	50	1092630	070762063	C1-6-1	7.211,00

Pre-peeled i rørender for stuksvejsning

Trykrør, ruller, m/diffusionsspærre, Barrier PLUS

PE100 PN 16 SDR11 - i 50/100 meters ruller

Dimension mm x gods.	Enhed m	Uponor nr.	VVS nr.	Vare- gruppe	Pris Kr./lgd.
32 x 3,0	50	1087985	070766032	C1-6-1	3.115,00
40 x 3,7	50	1087986	070766040	C1-6-1	4.183,00
50 x 4,6	50	1087988	070766050	C1-6-1	5.583,00
63 x 5,8	50	1087989	070766063	C1-6-1	8.472,00
75 x 6,8	100	☐ 1087990	070767075	C1-6-1	23.943,00
90 x 8,2	100	☐ 1089809	070767090	C1-6-1	30.664,00
110 x 10,0	100	☐ 1089769	070767110	C1-6-1	43.965,00

Farve: Sort inderrør m/blå kappe

☐ Ikke lagerførende. Producers efter ordre.

Pre-peeled i rørender for stuksvejsning

Priser på Barrier PLUS - PE trykrør med diffusionsspærre



PE-krøpemuffe Barrier PLUS Wrap

Med indbygget plastspærre (samme som rørene)

Dimension mm	Længde mm	Type	Antal pr. kasse	Uponor nr.	VVS nr.	Vare- gruppe	Pris Kr./stk.	
32	135	t/elektrosvejsning	10	1118763	1118763	070776032	C5-4-1	489,00
40-50	135	t/elektrosvejsning	10	1118777	1118777	070776040	C5-4-1	659,00
63-75	135	t/elektrosvejsning	10	1118778	1118778	070776063	C5-4-1	1.099,00
90-110	135	t/elektrosvejsning	10	1118779	1118779	070776090	C5-4-1	1.482,00
160-200	135	t/elektrosvejsning	10	1118780	1118780	070776160	C5-4-1	2.630,00
225-250	135	t/elektrosvejsning	10	1118781	1118781	070776225	C5-4-1	4.129,00
32-40-50	135	t/stukvejsning	10	1118782	1118782	070777032	C5-4-1	461,00
63-75	135	t/stukvejsning	10	1118783	1118783	070777063	C5-4-1	663,00
90-110	135	t/stukvejsning	10	1118784	1118784	070777090	C5-4-1	935,00
160-200	135	t/stukvejsning	10	1118785	1118785	070777160	C5-4-1	1.528,00
225-250	135	t/stukvejsning	10	1118786	1118786	070777225	C5-4-1	2.044,00



PE-krøpemuffe til Barrier PLUS

Til anvendelse med aluminiumstape

Dimension mm	Krøp mm	Længde mm	Antal pr. kasse	Uponor nr.	VVS nr.	Vare- gruppe	Pris Kr./stk.
32-40	65/19	1000	24	1087700	070769032	C5-4-1	146,00
50-65	95/25	1000	24	1087701	070769050	C5-4-1	268,00
75-90	140/42	1000	22	1087702	070769075	C5-4-1	422,00
110	160/50	1000	20	1087703	070769110	C5-4-1	484,00
160	205/65	1000	12	1087704	070769160	C5-4-1	744,00
200-225	265/75	1000	8	1087705	070769200	C5-4-1	970,00
250	300/85	1000	12	1087706	070769250	C5-4-1	1.073,00

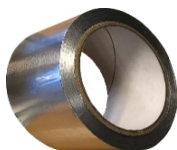

Aluminiumstape

Længde m	Bredde mm	Uponor nr.	VVS nr.	Vare- gruppe	Pris Kr./rulle
50	50	1072235	071198005	C5-4-1	678,00



Densotape (Premtape Temperate)

For beskyttelse af aluminium

Længde m	Bredde mm	Uponor nr.	VVS nr.	Vare- gruppe	Pris Kr./rulle
10	50	1072239	490519005	C5-4-1	199,00
10	100	1073423	490519010	C5-4-1	386,00

➤ Weholite letvægtsrør

189

Weholite letvægtsrør til designede løsninger

Weholite letvægtsrør til designede løsninger

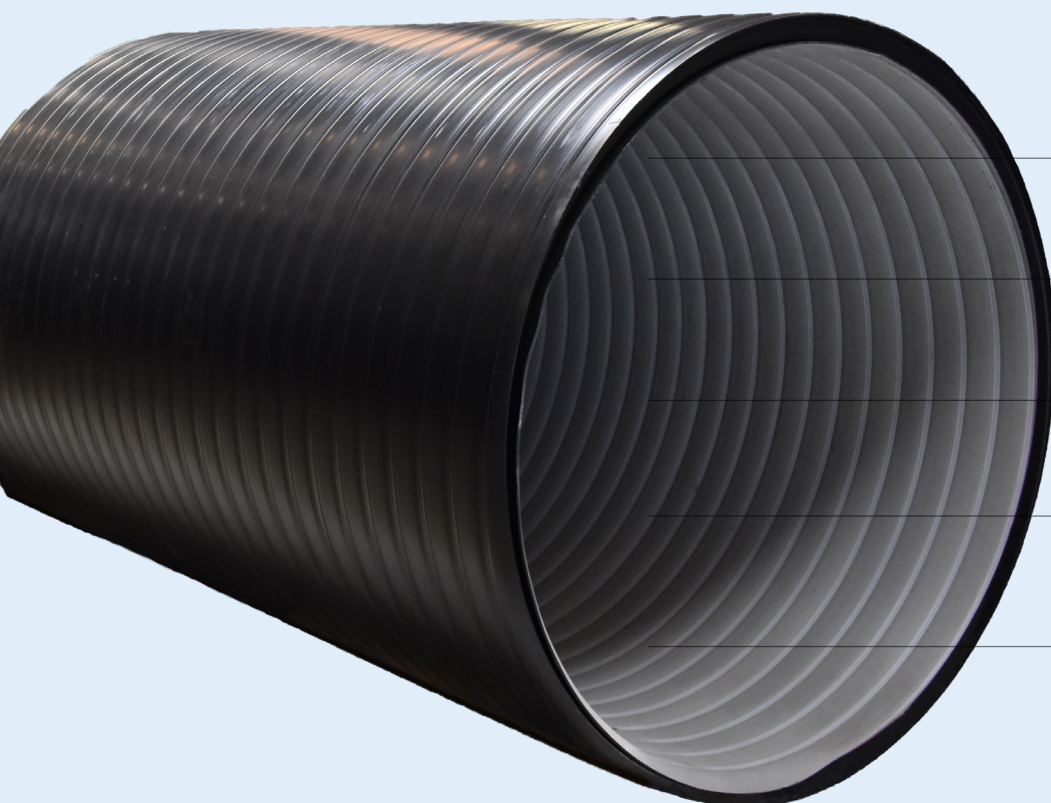

Forventet levetid på 100 år

Svejsbare- og trækfaste samlinger

Komplet system til rør, fittings og tanke

Nem inspektion med hvid inderside

Insta-Cert og Nordic Poly Mark godkendt

[>> Se datablad](#)

Fleksible, lette og holdbare letvægtsrør

Weholite-rørets patenterede vægstruktur gør det muligt at producere PE-rør op til 3500 mm. Under normale driftsforhold er PE-materialet kemisk resistent. Weholite hverken ruste eller korroderer pga. kemiske eller elektriske reaktioner i jorden.

Materialets fremragende slidstyrke og fleksibilitet gør Weholite til et virkelig multifunktionelt rør, der nemt og hurtigt kan installeres takket være den lette konstruktion.

Anvendelse	Transport af drikke-/regn-/spildevand, brønde, tanke, bassiner, underføringer, ventilation
Materiale	Polyethylen
Farve	Sort eller efter aftale
Dimensioner	360-3500 mm
Længder	12,5 m
Ringstivheder	SN2, SN4, SN8 og andre på forespørgsel
Standarder	EN 13476-2
Godkendelser	Nordic Poly Mark, Cert. nr. 4075 Opfylder krav i DK-VAND's retningslinjer

Weholite

Tekst	Dobbeltvægget profilrør, glat ind- og udvendig. Farve: Sort udvendig og lys indvendig.
Materiale	Polyethylen (PE)
Godkendelse	EN 13476-2, Nordic Poly Mark og opfylder krav i DK-VAND's retningslinjer.
Type	Patenteret Weholite teknologi
Ringstivheder	SN2, SN4, SN8 og andre på forespørgsel
Tillægskrav	Lyst indvendig. Svejsebart.
Installation	I lht. DS 430 og DS 475 samt Danva vejledning nr. 54 "Brug af plastrør til vand og afløbssystemer".
Anvendelse	Regn- og spildevandssystemer, ventilation, industri og teknik bygværker.

Priser på Weholite letvægtsrør



Weholite rør

Glat ende SN 2

Dimension mm	Ca. OD mm	Længde m	Uponor nr.	Vare- gruppe	Pris Kr./lgd.
600	650	12,5	på vej	B2-1-8	23.298,00
700	760	12,5	på vej	B2-1-8	27.819,00
800	866	12,5	1067095	B2-1-8	33.112,00
900	975	12,5	på vej	B2-1-8	41.650,00
1000	1088	12,5	1067097	B2-1-8	55.134,00
1200	1300	12,5	1067099	B2-1-8	87.859,00
1250	1350	12,5	1139899	B2-1-8	91.066,00
1400	1525	12,5	1067101	B2-1-8	107.564,00
1500	1625	12,5	1067103	B2-1-8	143.727,00
1600	1725	12,5	1067105	B2-1-8	155.472,00
1800	1950	12,5	1067107	B2-1-8	183.948,00
2000	2175	12,5	1067109	B2-1-8	215.746,00
2200	2380	12,5	1067111	B2-1-8	255.656,00
2400	2592	12,5	1067113	B2-1-8	344.249,00
2500	2716	12,5	1092759	B2-1-8	367.896,00
2600	2813	12,5	1072908	B2-1-8	429.288,00
3000	3240	12,5	1092760	B2-1-8	557.020,00
3500	3788	12,5	1092761	B2-1-8	Efter tilbud

Weholite rør

Glat ende SN 4

Dimension mm	Ca. OD mm	Længde m	Uponor nr.	Vare- gruppe	Pris Kr./lgd.
500	560	12,5	på vej	B2-1-8	17.309,00
600	675	12,5	på vej	B2-1-8	23.298,00
700	788	12,5	på vej	B2-1-8	32.763,00
800	900	12,5	1067096	B2-1-8	42.616,00
900	1013	12,5	på vej	B2-1-8	49.184,00
1000	1125	12,5	1067098	B2-1-8	61.277,00
1200	1325	12,5	1067100	B2-1-8	97.286,00
1250	1375	12,5	1139900	B2-1-8	104.395,00
1400	1550	12,5	1067102	B2-1-8	123.482,00
1500	1665	12,5	1067104	B2-1-8	153.386,00
1600	1775	12,5	1067106	B2-1-8	167.063,00
1800	1992	12,5	1067108	B2-1-8	199.518,00
2000	2216	12,5	1067110	B2-1-8	247.465,00
2200	2440	12,5	1067112	B2-1-8	286.642,00
2400	2640	12,5	1067114	B2-1-8	377.245,00
2500	2764	12,5	1092762	B2-1-8	410.241,00
3000	3320	12,5	1092763	B2-1-8	639.044,00
3500	3864	12,5	1092764	B2-1-8	Efter tilbud

Priser på Weholite letvægtsrør



Weholite rør

Glat ende SN 8

Dimension mm	Ca. OD mm	Længde m	Uponor nr.	Vare- gruppe	Pris Kr./lgd.
400	450	12,5	1139825	B2-1-8	13.793,00
500	560	12,5	1139826	B2-1-8	21.018,00
600	675	12,5	1339827	B2-1-8	29.518,00
700	788	12,5	på vej	B2-1-8	40.800,00
800	900	12,5	1139828	B2-1-8	52.429,00
900	1013	12,5	på vej	B2-1-8	65.373,00
1000	1125	12,5	1139829	B2-1-8	79.204,00
1200	1350	12,5	1139830	B2-1-8	115.136,00
1400	1575	12,5	1139831	B2-1-8	158.332,00
1500	1680	12,5	1139832	B2-1-8	179.929,00
1600	1792	12,5	1139833	B2-1-8	206.279,00
1800	2016	12,5	1140069	B2-1-8	275.824,00
2000	2264	12,5	1139834	B2-1-8	311.795,00
2500	2820	12,5	på vej	B2-1-8	558.256,00
3000	3385	12,5	1064839	B2-1-8	Efter tilbud



Weholite mufferør

Tilbydes på forespørgsel

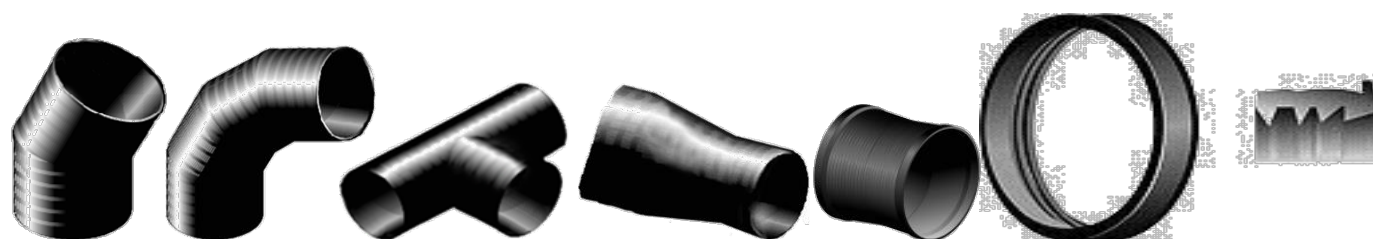

Weholite fittings

SN 2, SN 4, SN 8. Bøjninger 1-90°, Teer, reduktioner, dobbeltmuffer og tætningsringe

Produceres efter forespørgsel

Priser på Weholite letvægtsrør

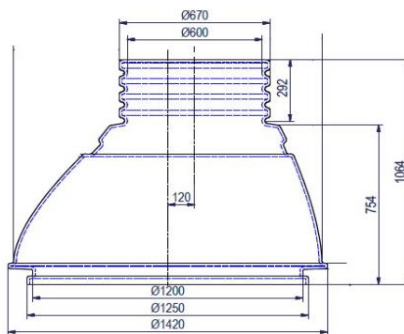
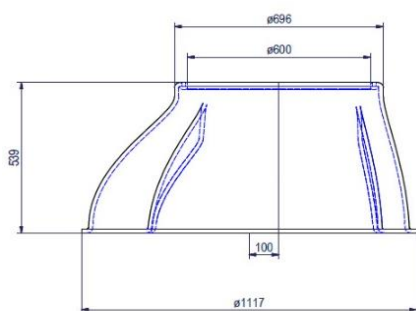

PE Kegle

Dimension mm	Dimension Opføring mm	Højde Kegle mm	Uponor nr.	Vare- gruppe	Pris Kr./stk.
1000	600 D ₁	540	1066808	B2-3-6	6.476,00
1250/1200	600 D ₁	1000 *	1074188	D1-2-6	7.252,00

* Højde på 600 opføring kan tilpasses "on site" ved at kunne afskære op til 250 mm.

➤ Ventilationssystemer

195 UVS ventilationsrør

208 Weholite ventilationsrør

UVS ventilationsrør



Kemikaliebestandige rør

PP- og PE-plastmaterialet modstår evt. giftige stoffer, der måtte forekomme i jorden.

Tåler store belastninger

Erfaringer viser, at SN8 er en meget velegnet ringstivhed til plastrør. Dette er unikt til at håndtere tung trafikbelastninger og dybt installerede ledninger.

+100 års levetid

TEPPFA (European Association for Plastic Pipe and Fittings) konkluderer, at den forventede levetid for PP og PE rør overstiger 100 år.

[>> Se datablad](#)

Underjordiske ventilationsrør

Uponor UVS er et ventilationssystem, der er installeret under og uden for bygningen.

Lav loftshøjde og kompliceret kanalarbejde kan løses ved at placere dele af ventilationssystemet i jorden.

Systemet er velegnet til f.eks. industri- og kontorbygninger, skoler, sygehuse, parkeringshuse samt sportshaller. Kan anvendes til nybyggeri og renovering af ældre bygninger.

Anvendelse	Ventilation
Materiale	Polyethylen (PP) og Polyethylen (PE)
Dimensioner	175-2500 mm
Længder	6 m
Farve	Blå
Ringstivhed	SN8
Standarder	EN 13476 og NS 3432-V
Tætningsringe	Opfylder EN 681-1 eller -2 ved 60°C
Installation	I henhold til DS430 og DS475, samt Danva vejledning nr. 54.

Underjordisk ventilation

Tekst	Blåt PP/PE-rør, ind- & udvendig med tætningsringsamlinger, der opfylder EN 681-1 eller -2 ved 60° C. Forventet levetid over 100 år.
Materiale	PP og PE
Dimensionsområde	200-2500 mm
Godkendelse	Rør og rørdele skal opfylde krav iht. NS 3432-V.
Tillægskrav	Slagstyrke måles ved -20° C. Bør tæthedsprøves iht. NS3420-V før tildækning.
Installation	I henhold til DS 430 og DS 475 samt Danva vejledning nr. 54 "Brug af plastrør til vand og afløbssystemer".
Anvendelse	Ventilationskanaler i jord

Priser på UVS ventilationsrør

Ø200-500:

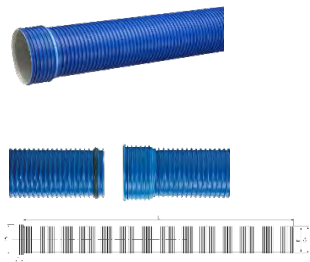

Ø600-1000:

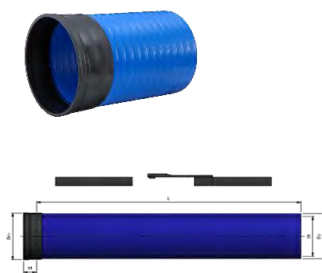

Ø1200-2500:

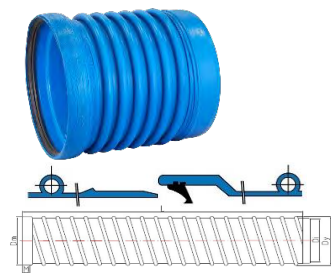

Rør

Der fås andre længder end 6 m for Ø600-Ø2500

OBS: Dimension 200 til 500 mm er ekskl. tætningsring

Dimension mm	ID mm	Muffedybde mm	Muffe udv. mm	Uponor nr.	VVS- nr.	Vare- gruppe	Pris Kr./stk.
200/175	175	119	224	1104799	353106200	F1-1-1	1.868,00
250/220	220	133	277	1104800	353106250	F1-1-1	2.700,00
315/277	277	150	346	1104801	353106315	F1-1-1	3.822,00
450/396	396	170	488	1104802	353106405	F1-1-1	8.041,00
560/493	493	204	605	1104803	353106412	F1-1-1	10.025,00
675/600	600	220	723	1000747	353106415	F1-1-2	10.822,00
900/800	800	250	955	1000757	353106440	F1-1-2	21.535,00
1125/1000	1000	300	1185	1000787	353106460	F1-1-2	36.938,00
1370/1200	1200	160	1350	1051453	353106475	F1-1-2	43.539,00
1580/1400	1400	210	1560	1054842	353106485	F1-1-2	45.579,00
1780/1600	1600	210	1760	☐ 1051454	353106495	F1-1-2	81.561,00
2180/2000	2000	210	2170	☐ 1051455	353106498	F1-1-2	108.523,00
2740/2500	2500	210	2720	☐ 1051456	353106499	F1-1-2	145.150,00

Materiale: PP (Ø200-500) / PE (Ø600-2500)

☐ Ikke lagerførende. Produceres efter ordre.



Dobbeltmuffe

OBS! 2 stk. tætningsringe til hver del. 1 stk. tætningsring pr. rørdel.

D mm	M mm	L mm	Uponor nr.	VVS- nr.	Vare- gruppe	Pris Kr./stk.
200	96	204	1051457	353120200	F1-2-1	438,00
250	113	240	1051458	353120250	F1-2-1	759,00
315	134	286	1051459	353120315	F1-2-1	1.304,00
400	214	432	1051460	353120405	F1-2-1	2.068,00
500	206	416	1051461	353120412	F1-2-1	3.255,00



Tætningsring

OBS! 1 stk. tætningsring pr. rørdel.

DN rør mm	Antal pr. karton/palle	Uponor nr.	VVS- nr.	Vare- gruppe	Pris Kr./stk.
200	120	1053656	192954200	B1-2-2	29,00
250	10	1053657	192954250	B1-2-2	53,00
315	10	1053658	192954315	B1-2-2	85,00
400	2	1050363	192954450	B1-2-2	250,00
500	10	1050364	192954560	B1-2-2	459,00

Priser på UVS ventilationsrør

Ø200-500:



Ø600-2500:

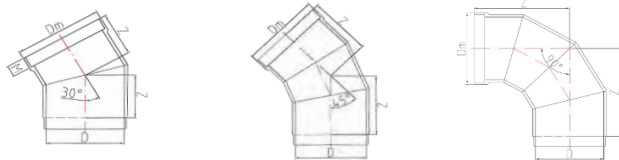

Bøjning 30°

Ø600-Ø2500 produceres med monteringsrør.

OBS: Dimension 200 til 500 mm er ekskl. tætningsring

D mm	M mm	Z mm	Uponor nr.	VVS- nr.	Vare- gruppe	Pris Kr./stk.
200	96	148	1051472	353127200	F1-2-1	504,00
250	113	173	1051473	353127250	F1-2-1	1.410,00
315	134	212	1051474	353127315	F1-2-1	1.971,00
400	182	300	☒ 1051475	353127405	F1-2-1	4.508,00
500	210	340	1051476	353127412	F1-2-1	4.769,00
600	220	500	1000754	353128415	F1-2-2	8.575,00
800	250	500	1000784	353128440	F1-2-2	12.317,00
1000	300	600	1000797	353128460	F1-2-2	18.220,00
1200	160	600	☒ 1051499	353128475	F1-2-2	26.890,00
1400	210	600	☒ 1054832	353127485	F1-2-2	33.576,00
1600	210	600	☒ 1051500	353128495	F1-2-2	47.713,00
2000	210	600	☒ 1054861	353128498	F1-2-2	55.718,00
2500	210	700	☒ 1054862	353128499	F1-2-2	90.948,00

☒ Ikke lagerførende. Produceres efter ordre.

Bøjning 45°

Ø600-Ø2500 produceres med monteringsrør

OBS: Dimension 200 til 500 mm er ekskl. tætningsring

D mm	M mm	Z mm	Uponor nr.	VVS- nr.	Vare- gruppe	Pris Kr./stk.
200	96	163	1051467	353125200	F1-2-1	528,00
250	113	196	1051468	353125250	F1-2-1	1.410,00
315	134	240	1051469	353125315	F1-2-1	1.953,00
400	182	363	1051470	353125405	F1-2-1	4.442,00
500	210	410	1051471	353125412	F1-2-1	5.858,00
600	220	750	1000749	353126415	F1-2-2	9.957,00
800	250	800	1000759	353126440	F1-2-2	14.202,00
1000	300	900	1000789	353126460	F1-2-2	21.572,00
1200	160	900	☒ 1051503	353126475	F1-2-2	30.796,00
1400	210	975	☒ 1054833	353125485	F1-2-2	41.337,00
1600	210	975	☒ 1051504	353126495	F1-2-2	59.846,00
2000	210	1050	☒ 1054865	353126498	F1-2-2	75.268,00
2500	210	1250	☒ 1054866	353126499	F1-2-2	120.830,00

☒ Ikke lagerførende. Produceres efter ordre.

Priser på UVS ventilationsrør

ø200-500:

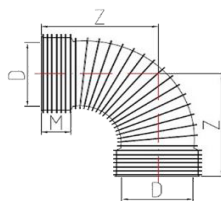

ø600-2500:

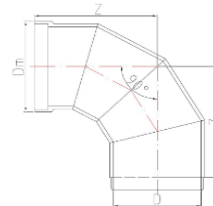

Bøjning 90°

ø600-ø2500 produceres med monteringsrør

OBS: Dimension 200 til 500 mm er ekskl. tætningsring

D mm	M mm	Z mm	Uponor nr.	VVS- nr.	Vare- gruppe	Pris Kr./stk.
200	96	182	1051462	353123200	F1-2-1	977,00
250	113	216	1051463	353123250	F1-2-1	2.068,00
315	134	260	1051464	353123315	F1-2-1	3.142,00
400	182	626	1051465	353123405	F1-2-1	5.419,00
500	210	704	1051466	353123412	F1-2-1	6.834,00
600	220	950	1000748	353124415	F1-2-2	12.545,00
800	250	1200	1000758	353124440	F1-2-2	18.432,00
1000	300	1400	1000788	353124460	F1-2-2	30.583,00
1200	160	1500	☐ 1051507	353124475	F1-2-2	45.760,00
1400	210	1600	☐ 1054834	353123485	F1-2-2	54.789,00
1600	210	1650	☐ 1051508	353124495	F1-2-2	86.735,00
2000	210	1800	☐ 1054873	353124498	F1-2-2	117.320,00
2500	210	2100	☐ 1054874	353124499	F1-2-2	181.881,00

☐ Ikke lagerførende. Produceres efter ordre.

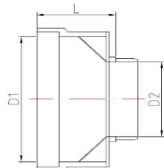

Reduktion

Centrisk eller ekscentrisk reduktion

OBS: Dimension 200 til 500 mm er ekskl. tætningsring

D1/D2 mm	Uponor nr.	VVS- nr.	Vare- gruppe	Pris Kr./stk.
250/200	☐ 1051488	353131248	F1-2-1	783,00
315/200	☐ 1051489	353131310	F1-2-1	1.626,00
315/250	☐ 1051490	353131312	F1-2-1	1.626,00
400/250	☐ 1051491	353131444	F1-2-1	2.279,00
400/315	☐ 1051492	353131447	F1-2-1	2.166,00
500/315	☐ 1051493	353131555	F1-2-1	3.466,00
500/400	☐ 1051494	353131558	F1-2-1	4.881,00
600/400	☐ 1054845	353131597	F1-2-2	8.299,00
600/500	☐ 1054846	353131599	F1-2-2	8.575,00
800/400	☐ 1054847	353131792	F1-2-2	9.957,00
800/500	☐ 1054848	353131794	F1-2-2	10.332,00
800/600	☐ 1054917	353131795	F1-2-2	11.339,00
1000/600	☐ 1054889	353131813	F1-2-2	16.415,00
1000/800	☐ 1054835	353131818	F1-2-2	16.886,00
1200/800			F1-2-2	Efter aftale
1200/1000			F1-2-2	Efter aftale
1400/1000			F1-2-2	Efter aftale
1400/1200			F1-2-2	Efter aftale
1600/1200			F1-2-2	Efter aftale
1600/1400			F1-2-2	Efter aftale
2000/1400			F1-2-2	Efter aftale
2000/1600			F1-2-2	Efter aftale
2500/1600			F1-2-2	Efter aftale
2500/2000			F1-2-2	Efter aftale

☐ Ikke lagerførende. Produceres efter ordre.

Priser på UVS ventilationsrør

Ø200-500:

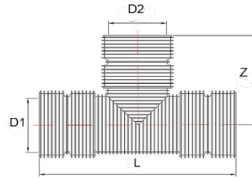

Ø600-2500:

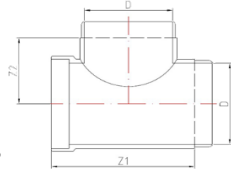

Uponor T-stykker 90°

OBS: Dimension 200 til 500 mm er ekskl. tætningsring

D1/D2 mm	L mm	Z mm	Uponor nr.	VVS- nr.	Vare- gruppe	Pris Kr./stk.
200/200	660	310	☐ 1051477	353133200	F1-2-1	2.541,00
250/200	700	340	☐ 1054850	353133248	F1-2-1	3.221,00
250/250	770	390	☐ 1051478	353133250	F1-2-1	3.338,00
315/200	800	385	☐ 1054851	353133310	F1-2-1	3.970,00
315/250	850	435	☐ 1054852	353133312	F1-2-1	5.078,00
315/315	950	460	☐ 1051479	353133315	F1-2-1	3.612,00
400/200	1100	465	☐ 1054853	353133442	F1-2-1	7.745,00
400/250	1210	480	☐ 1054854	353133444	F1-2-1	8.021,00
400/315	1210	560	☐ 1054855	353133447	F1-2-1	8.494,00
400/400	1400	690	☐ 1051480	353133450	F1-2-1	9.096,00
500/200	1050	540	☐ 1054856	353133550	F1-2-1	9.323,00
500/250	1100	565	☐ 1054857	353133552	F1-2-1	9.681,00
500/315	1180	620	☐ 1054858	353133555	F1-2-1	9.957,00
500/400	1320	740	☐ 1054859	353133558	F1-2-1	11.713,00
500/500	1450	730	☐ 1051481	353133560	F1-2-1	9.762,00
600/600	1400	700	☐ 1054981	353134600	F1-2-2	9.402,00
800/800	1700	850	☐ 1054982	353134800	F1-2-2	29.706,00
1000/1000	2100	1050	☐ 1054983	353134900	F1-2-2	43.532,00
1200/1200	1800	850	☐ 1054984	353134912	F1-2-2	59.033,00
1400/1400	2000	950	☐ 1054985	353134914	F1-2-2	75.075,00
1600/1600	2200	1050	☐ 1054986	353134916	F1-2-2	86.981,00
2000/2000	2550	1250	☐ 1054987	353134920	F1-2-2	155.512,00
2500/2500	3200	1500	☐ 1054988	353134925	F1-2-2	245.533,00

☐ Ikke lagerførende. Produceres efter ordre.

Priser på UVS ventilationsrør



Endebund

På dimensioner $\varnothing 600$ - $\varnothing 2500$ påsvejses tæt endebund på rørene fra fabrikken.

På dimensioner fra $\varnothing 200$ - $\varnothing 500$ kan endebund påsættes på byggepladsen.

Begge løsninger er 100% tætte og kan stå under grundvand uden risiko for lækage.

OBS: Dimension 200 til 500 mm er ekskl. tætningsring

D mm	T mm	Uponor nr.	VVS- nr.	Vare- gruppe	Pris Kr./stk.
200	15	1051482	353148200	F1-2-1	485,00
250	15	1051483	353148250	F1-2-1	759,00
315	15	1051484	353148315	F1-2-1	1.086,00
400	15	1051485	353148405	F1-2-1	2.068,00
500	15	1051486	353148412	F1-2-1	2.717,00
600	20	1054989	353148415	F1-2-2	5.174,00
800	20	1054990	353148440	F1-2-2	6.834,00
1000	20	1054991	353148460	F1-2-2	9.129,00
1200	30			F1-2-2	Efter aftale
1400	30			F1-2-2	Efter aftale
1600	30			F1-2-2	Efter aftale
2000	30			F1-2-2	Efter aftale
2500	30			F1-2-2	Efter aftale



Uponor smøremiddel

Leveres i tube eller spand

Vægt g pr. pakning	Pakning	Antal pr. karton	Uponor nr.	VVS- nr.	Vare- gruppe	Pris Kr./stk.
225	Tube	20	1003501	061715022	A1-3-3	147,00
1000	Spand	12	1003502	061715008	A1-3-3	278,00

Priser på UVS ventilationsrør

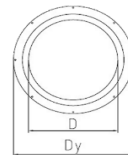
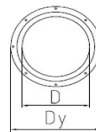
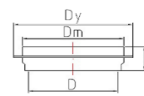
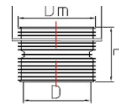
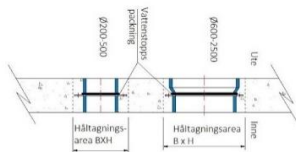
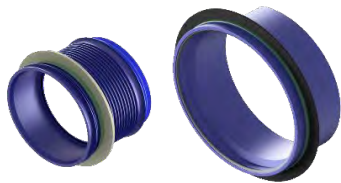

Ø200-500:

Ø600-2500:

Indstøbningsmuffe

Anvendes til gennemføring i betonfundament. Indstøbningsmuffen skaber en effektiv spærring mod vandindtrængning omkring ventilationsrøret. Indstøbningsmuffen kan leveres fra Ø200-Ø2500, og vandstoppakning indgår i indstøbningsmuffe. Muffe tilpasses normalt til 200-500 mm vægtykkelse til indmontering i kasseformer, men kan også fås længere, hvis ønsket.

D mm	Udv. muffe mm	Udv. støb- ningskrave mm	Areal* (BxH) mm	Uponor nr.	VVS- nr.	Vare- gruppe	Pris Kr./stk.
200	224	370	420 x 420 *	1054867	353140200	F1-2-1	1.841,00
250	277	420	470 x 470 *	1054868	353140250	F1-2-1	2.489,00
315	346	485	535 x 535 *	1054869	353140315	F1-2-1	3.046,00
400	488	630	680 x 680 *	1054870	353140405	F1-2-1	4.523,00
500	605	740	790 x 790 *	1054871	353140412	F1-2-1	6.004,00
600	723	910	960 x 960 *	☒ 1054907	353140415	F1-2-2	7.664,00
800	955	1140	1190 x 1190 *	☒ 1054908	353140440	F1-2-2	10.231,00
1000	1185	1370	1420 x 1420 *	☒ 1054909	353140460	F1-2-2	14.578,00
1200	1350	1550	1600 x 1600 *	☒ 1054910	353140475	F1-2-2	18.629,00
1400	1560	1760	1810 x 1810 *	☒ 1054911	353140485	F1-2-2	21.392,00
1600	1760	1960	2010 x 2010 *	☒ 1054912	353140495	F1-2-2	24.453,00
2000	2170	2370	2420 x 2420 *	☒ 1054913	353140498	F1-2-2	35.236,00
2500	2720	2920	2970 x 2970 *	☒ 1054914	353140499	F1-2-2	42.067,00

* Areal baseret på et spillerum på totalt 50 mm (25 mm på hver side af kraven). Det bør kontrolleres, om dette er tilstrækkeligt til en sikker fyldning af betonen.

☒ Ikke lagerførende. Produces efter ordre.

Priser på UVS ventilationsrør

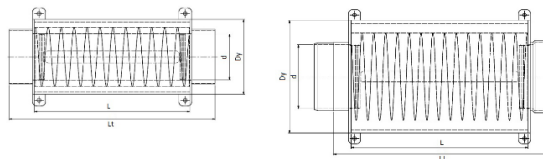
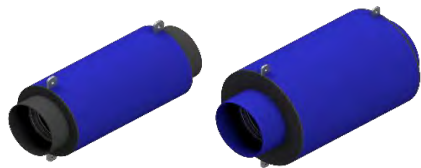

Lyddæmpere

I de tilfælde hvor der ikke er plads til lyddæmper inde i bygningen, kan der anvendes Uponor UVS lyddæmpere. Lyddæmperne leveres indkapslet og kan installeres direkte i jorden. Dæmpningen forhindrer effektivt gengivelse af lyd.

D mm	Udv. mål mm	Længder		Uponor nr.	VVS- nr.	Vare- gruppe	Pris Kr./stk.
		L	Lt				
200	450	1200	1560	☒ 1054918	353141200	F1-2-1	10.509,00
250	450	1200	1600	☒ 1054919	353141250	F1-2-1	11.713,00
315	560	1200	1615	☒ 1054920	353141315	F1-2-1	16.415,00
400	680	1200	1590	☒ 1054921	353141405	F1-2-1	22.320,00
500	780	1200	1660	☒ 1054922	353141412	F1-2-2	30.064,00
600	880	1500	2160	☒ 1054997	353141415	F1-2-2	50.737,00
800	1090	1500	2240	☒ 1054998	353141440	F1-2-2	62.531,00
1000	1300	1500	2380	☒ 1054999	353141460	F1-2-2	82.084,00
1200	1500	1500	2000	☒ 1055000	353141475	F1-2-2	93.893,00

Kontakt Uponor for andre længder og dimensioner.

☒ Ikke lagerførende. Produceres efter ordre.

Tryktab:

Trykfaldet for lyddæmpere \varnothing 175 - 400 har samme tryktab som kanalen.

Vedr. lyddæmpere \varnothing 500 - 800: Se tryktabsdiagram.

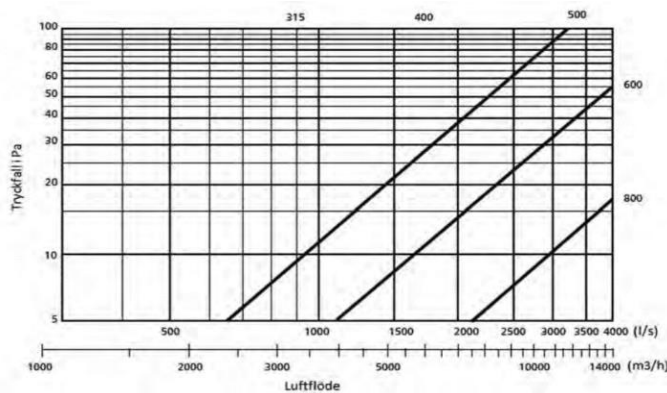

Uponor nr.	DN Rør	D mm Lydfanger	Udvendigt mål Dy mm	Længder		Dæmpningsdata (frekvenskurve Hz)							
						L	L1	63	125	250	500	1k	2k
1054918	175	200	450	1200	1560	3	5	15	30	37	46	25	12
1054919	220	250	450	1200	1600	2	4	11	25	30	39	14	10
1054920	277	315	560	1200	1615	2	4	10	22	38	28	12	9
1054921	400	400	675	1200	1590	2	4	8	18	25	20	10	8
1054922	500	500	900	1200	1660	4	10	16	26	35	29	22	15
1054997	600	600	1125	1500	2160	5	10	15	23	39	26	20	19
1054998	800	800	1325	1500	2240	4	5	12	19	26	23	18	16
1054999	1000	1000	1550	1500	2380	6	8	22	35	36	30	25	22
1055000	1200	1200	1775	1500	2000	5	7	17	26	34	30	21	19

Priser på UVS ventilationsrør

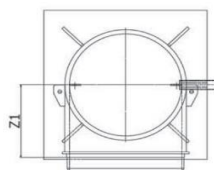
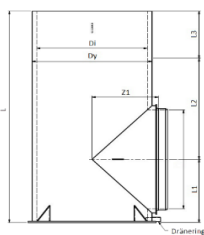

Indtags- og afkasttårne

Tårnet er produceret i PE-materiale og har som standard en lysegrå farve, RAL 7035, men fås også i sort, RAL 9005.

Tårnet står fastsvejest på en bundplade og der sidder et ø110 drænrør med samme bundløb som bundpladen.

Andre højder eller ændringer på tårnet kan fås på forespørgsel.

D mm	Udv. mm	L mm	L1 mm	L2 mm	L3 mm	Z1 mm	Anbefalet max. luft		Uponor nr.	Vare- gruppe	Pris Kr./stk.
							Ind m ³ /h	Ud m ³ /h			
600	652	3250	550	700	2000	500	4200	7000	☒ 1055017	F1-2-2	27.769,00
800	869	3550	650	900	2000	600	7000	12500	☒ 1055018	F1-2-2	38.002,00
1000	1092	3800	800	1000	2000	750	11000	20000	☒ 1055019	F1-2-2	45.013,00
1200	1304	4000	900	1100	2000	850	16500	28000	☒ 1055020	F1-2-2	60.318,00
1400	1530	4200	1000	1200	2000	950	21000	39000	☒ 1055021	F1-2-2	91.861,00
1600	1735	4500	1200	1300	2000	1050	29000	50000	☒ 1055022	F1-2-2	107.541,00
2000	2182	4900	1400	1500	2000	1250	45000	80000	☒ 1055023	F1-2-2	149.608,00
2500	2724	5350	1600	1750	2000	1500	70000	120000	☒ 1055024	F1-2-2	199.417,00

☒ Ikke lagerførende. Produceres efter ordre.

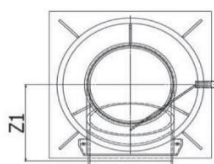
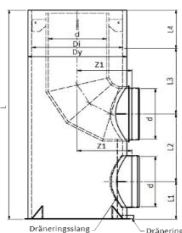

Kombineret tårn

Kombineret tårn til både indtag og afkast.

Tårnet er produceret i PE-materiale og har som standard en lysegrå farve, RAL 7035, men fås også i sort, RAL 9005.

Tårnet står fastsvejest på en bundplade og der sidder et ø110 drænrør med samme bundløb som bundpladen.

På afkastrøret er monteret en slange, der føres til dræn.

Andre højder eller ændringer på tårnet kan fås på forespørgsel.

D mm	Udv. mm	L mm	L1 mm	L2 mm	L3 mm	L4 mm	Z1 mm	d mm	Max. luft m ³ /h	Uponor nr.	VVS- nr.	Vare- gruppe	Pris Kr./stk.
800	869	4150	500	900	750	2000	600	500	5000	1054924	353143440	F1-2-2	57.651,00
1000	1092	4350	550	1000	800	2000	750	600	7000	☒ 1054925	353143460	F1-2-2	72.308,00
1200	1304	4350	550	1000	800	2000	850	600	8000	☒ 1054926	353143475	F1-2-2	83.108,00
1400	1530	4800	650	1250	900	2000	950	800	13000	☒ 1054927	353143485	F1-2-2	125.077,00
1600	1735	5350	850	1500	1000	2000	1050	1000	20000	☒ 1054928	353143495	F1-2-2	160.296,00
2000	2182	5650	900	1650	1100	2000	1250	1200	29000	☒ 1054929	353143498	F1-2-2	215.098,00
2500	2724	6650	1200	2150	1300	2000	1500	1600	50000	1054930	353143499	F1-2-2	346.045,00

☒ Ikke lagerførende. Produceres efter ordre.

Priser på UVS ventilationsrør

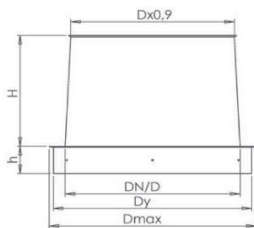

Ventilations afksthætte

Cirkulær afksthætte med konisk top Dx0,9. Forsynet øverst med udstanset net på 20x20mm.

Afksthætten er fremstillet i Magnelis ZM310, der har en specialbelægning bestående af en legering af zink, aluminium og magnesium. Lagtykkelse 25µm pr. side.

D mm	H mm	Dy mm	Dmax mm	Max. luft-		Uponor nr.	Vare- gruppe	Pris Kr./stk.
				mængde m³/h (4m/s)	Lakeret / Ulakeret			
600	410	660	690	7000	Ulakeret	1095195	F1-2-2	7.468,00
800	504	880	910	12500	Ulakeret	1095196	F1-2-2	9.225,00
1000	567	1100	1130	20000	Ulakeret	1095197	F1-2-2	11.535,00
1200	693	1320	1350	28000	Ulakeret	1095199	F1-2-2	13.844,00
1400	788	1550	1580	39000	Ulakeret	1095201	F1-2-2	16.237,00
1600	819	1750	1780	50000	Ulakeret	1095203	F1-2-2	18.546,00
2000	1103	2200	2230	80000	Ulakeret	1095204	F1-2-2	20.759,00
2500	1355	2750	2780	120000	Ulakeret	1095205	F1-2-2	23.426,00
600	410	660	690	7000	Lakeret	1095206	F1-2-2	8.397,00
800	504	880	910	12500	Lakeret	1095207	F1-2-2	10.608,00
1000	567	1100	1130	20000	Lakeret	1095208	F1-2-2	13.097,00
1200	693	1320	1350	28000	Lakeret	1095209	F1-2-2	15.861,00
1400	788	1550	1580	39000	Lakeret	1095210	F1-2-2	18.351,00
1600	819	1750	1780	50000	Lakeret	1095211	F1-2-2	21.213,00
2000	1103	2200	2230	80000	Lakeret	1054971	F1-2-2	23.622,00
2500	1355	2750	2780	120000	Lakeret	1095213	F1-2-2	26.744,00

Afstandskorrektion af lydniveau dB	
Afstand m	Korrektion dB
5	-22
10	-28
15	-32
20	-34
30	-38
40	-40
50	-42
60	-44

Dimensionering - afksthætte:

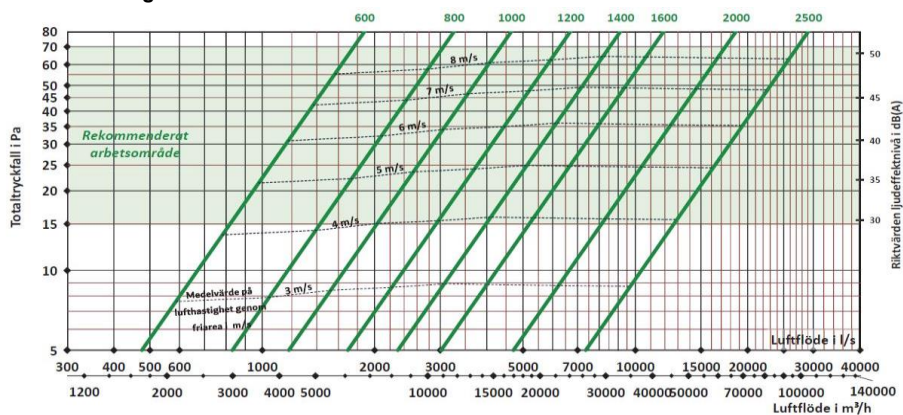

Priser på UVS ventilationsrør

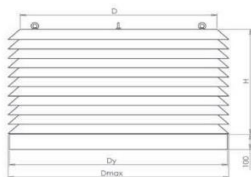

Ventilations indtagshætte

Cirkulær indtagshætte med skrå lameller. Hætten er forsynet med et smådyrssikret net på 10x10mm indenfor lamellerne. Indtagshætten er fremstillet i Magnelis ZM310, der har en specialbelægning bestående af en legering af zink, aluminium og magnesium. Lagtykkelse 25µm pr. side.

D mm	H mm	Dy mm	Dmax mm	Max. luft-			Vare- gruppe	Pris Kr./stk.
				mængde m³/h (4m/s)	Lakeret / Ulakeret	Uponor nr.		
600	410	660	690	4200	Ulakeret	1095179	F1-2-2	17.440,00
800	504	880	910	7000	Ulakeret	1095180	F1-2-2	33.302,00
1000	567	1100	1130	11000	Ulakeret	1095181	F1-2-2	42.979,00
1200	693	1320	1350	16500	Ulakeret	1095182	F1-2-2	60.693,00
1400	788	1550	1580	21000	Ulakeret	1095183	F1-2-2	70.373,00
1600	819	1750	1780	29000	Ulakeret	1095184	F1-2-2	93.893,00
2000	1103	2200	2230	45000	Ulakeret	1095185	F1-2-2	121.188,00
2500	1355	2750	2780	70000	Ulakeret	1095186	F1-2-2	146.646,00
600	410	660	690	4200	Lakeret	1095187	F1-2-2	19.733,00
800	504	880	910	7000	Lakeret	1095188	F1-2-2	36.164,00
1000	567	1100	1130	11000	Lakeret	1095189	F1-2-2	47.596,00
1200	693	1320	1350	16500	Lakeret	1095190	F1-2-2	64.564,00
1400	788	1550	1580	21000	Lakeret	1095191	F1-2-2	87.987,00
1600	819	1750	1780	29000	Lakeret	1095192	F1-2-2	103.669,00
2000	1103	2200	2230	45000	Lakeret	1095193	F1-2-2	135.798,00
2500	1355	2750	2780	70000	Lakeret	1095194	F1-2-2	189.640,00

Afstandskorrektion af lydniveau dB	
Afstand m	Korrektion dB
5	-22
10	-28
15	-32
20	-34
30	-38
40	-40
50	-42
60	-44

Dimensionering - indtagshætte:

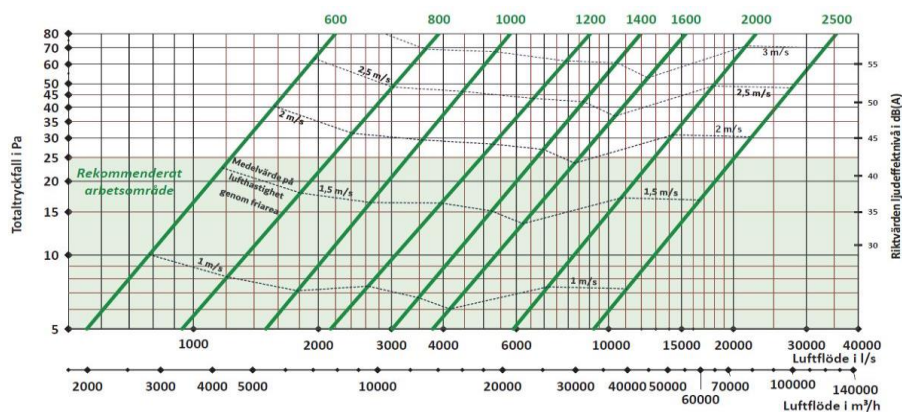

Priser på UVS ventilationsrør

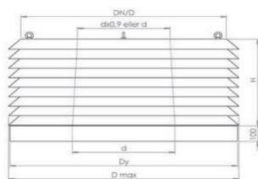

Kombineret ventilationshætte

Cirkulær ventilationshætte med skrå lameller.

Hætten er forsynet med et smådyrssikret net på 10x10mm indenfor lamellerne og 20x20 mm øverst i afkastet.

Den kombinerede ventilationshætte er fremstillet i Magnelis ZM310, der har en specialbelægning bestående af en legering af zink, aluminium og magnesium. Lagtykkelse 25µm pr. side.

D / d mm	H mm	Dy mm	Dmax mm	Max. luft- mængde m³/h (4m/s)	Lakeret / Ulakeret	Uponor nr.	VVS- nr.	Vare- gruppe	Pris Kr./stk.
600 / 400	370	660	690	3200	Ulakeret	1095214	353147415	F1-2-2	27.394,00
800 / 500	454	880	910	5000	Ulakeret	1095215	353147440	F1-2-2	44.361,00
1000 / 630	569	1100	1130	7000	Ulakeret	1095216	353147460	F1-2-2	58.122,00
1200 / 630	569	1320	1350	8000	Ulakeret	1095217	353147475	F1-2-2	80.425,00
1400 / 800	710	1550	1580	13000	Ulakeret	1095218	353147485	F1-2-2	103.690,00
1600 / 1000	819	1750	1780	20000	Ulakeret	1095219	353147495	F1-2-2	121.841,00
2000 / 1250	1103	2200	2230	29000	Ulakeret	1095220	353147498	F1-2-2	155.920,00
2500 / 1600	1233	2750	2780	50000	Ulakeret	1095221	353147500	F1-2-2	172.070,00
600 / 400	370	660	690	3200	Lakeret	1095222	353147416	F1-2-2	28.734,00
800 / 500	454	880	910	5000	Lakeret	1095223	353147441	F1-2-2	45.768,00
1000 / 630	569	1100	1130	7000	Lakeret	1095224	353147461	F1-2-2	53.025,00
1200 / 630	569	1320	1350	8000	Lakeret	1095225	353147476	F1-2-2	81.760,00
1400 / 800	710	1550	1580	13000	Lakeret	1095226	353147486	F1-2-2	107.317,00
1600 / 1000	819	1750	1780	20000	Lakeret	1095227	353147496	F1-2-2	124.160,00
2000 / 1250	1103	2200	2230	29000	Lakeret	1095228	353147499	F1-2-2	159.822,00
2500 / 1600	1233	2750	2780	50000	Lakeret	1095229	353147501	F1-2-2	189.884,00

Afstandskorrektion af lydniveau dB	
Afstand m	Korrektion dB
5	-22
10	-28
15	-32
20	-34
30	-38
40	-40
50	-42
60	-44

Dimensionering - indtag kombineret hætte

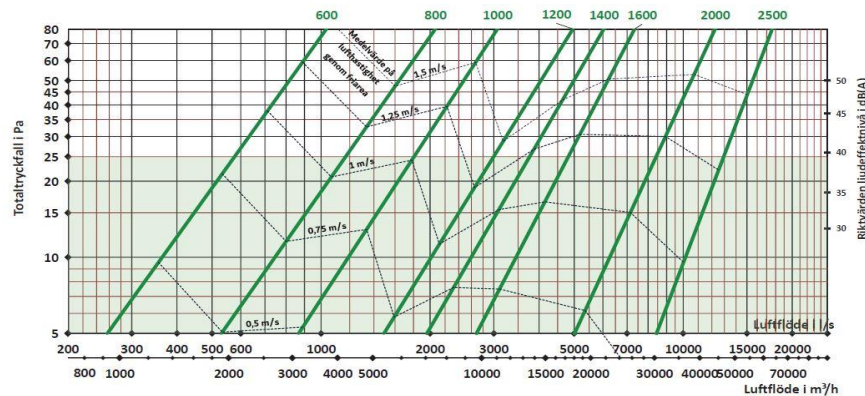

Dimensionering - afkast kombineret hætte

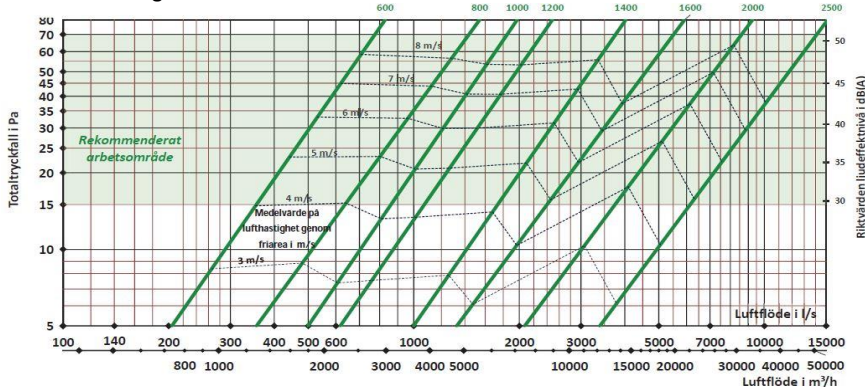

Weholite ventilationsrør

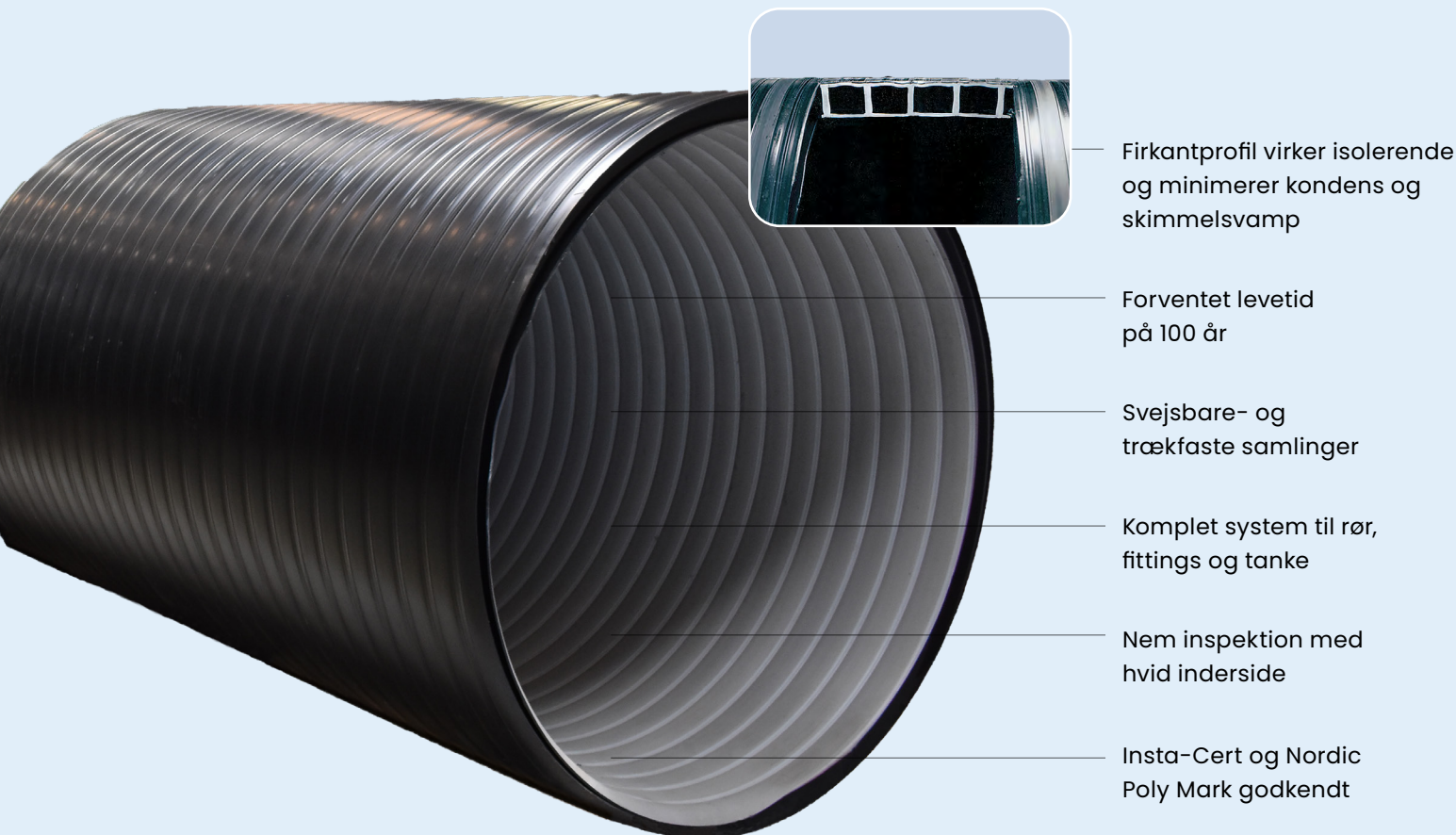

Firkantprofil virker isolerende og minimerer kondens og skimmelsvamp

Forventet levetid på 100 år

Svejsbare- og trækfaste samlinger

Komplet system til rør, fittings og tanke

Nem inspektion med hvid inderside

Insta-Cert og Nordic Poly Mark godkendt

[>> Se datablad](#)

Fleksible, lette og holdbare letvægtsrør

Weholite-rørets patenterede vægstruktur gør det muligt at producere PE-rør op til 3500 mm. Under normale driftsforhold er PE-materialet kemisk resistent. Weholite hverken ruste eller korroderer pga. kemiske eller elektriske reaktioner i jorden.

Materialets fremragende slidstyrke og fleksibilitet gør Weholite til et virkelig multifunktionelt rør, der nemt og hurtigt kan installeres takket være den lette konstruktion.

208 | Uponsor Prislister 2024 | Ventilationssystemer

Anvendelse	Underjordisk ventilationsrør
Materiale	Polyethylen
Farve	Sort eller efter aftale
Dimensioner	360-3500 mm
Længder	12,5 m
Ringstivheder	SN2, SN4, SN8 og andre på forespørgsel
Standarder	EN 13476-2
Godkendelser	Nordic Poly Mark, Cert. nr. 4075 Opfylder krav i DK-VAND's retningslinjer

Weholite ventilationsrør

Tekst	Dobbeltvægget profilrør, glat ind- og udvendig. Farve: Sort udvendig og lys indvendig.
Materiale	Polyethylen (PE)
Godkendelse	EN 13476-2 og Nordic Poly Mark. Skal opfylde krav iht. NS 3432-V.
Type	Patenteret Weholite teknologi
Ringstivheder	SN2, SN4, SN8 og andre på forespørgsel
Tillægskrav	Lyst indvendig. Svejsebart.
Installation	I iht. DS 430 og DS 475 samt Danva vejledning nr. 54 "Brug af plastrør til vand og afløbssystemer".
Anvendelse	Regn- og spildevandssystemer, ventilation, industri og teknik bygværker.

Priser på Weholite ventilationsrør



Weholite rør

Glat ende SN 8

Dimension mm	Ca. OD mm	Længde m	Uponor nr.	Vare- gruppe	Pris Kr./lgd.
400	450	12,5	1139825	B2-1-8	13.793,00
500	560	12,5	1139826	B2-1-8	21.018,00
600	675	12,5	1339827	B2-1-8	29.518,00
700	788	12,5	på vej	B2-1-8	40.800,00
800	900	12,5	1139828	B2-1-8	52.429,00
900	1013	12,5	på vej	B2-1-8	65.373,00
1000	1125	12,5	1139829	B2-1-8	79.204,00
1200	1350	12,5	1139830	B2-1-8	115.136,00
1400	1575	12,5	1139831	B2-1-8	158.332,00
1500	1680	12,5	1139832	B2-1-8	179.929,00
1600	1792	12,5	1139833	B2-1-8	206.279,00
1800	2016	12,5	1140069	B2-1-8	275.824,00
2000	2264	12,5	1139834	B2-1-8	311.795,00
2500	2820	12,5	på vej	B2-1-8	558.256,00
3000	3385	12,5	1064839	B2-1-8	Efter tilbud

For andre ringstivheder, se "Weholite letvægtsrør" på side 188

➤ Renseanlæg

212	Bundfældningstanke, 2,4 m ³
215	Bundfældningstanke, 4,5 m ³
218	Weholite bundfældningstanke
225	Samletanke, 3,0 m ³ og 5,3 m ³
228	Weholite samletanke
232	WehoMini renseanlæg, 5-30 PE
237	WehoPuts renseanlæg, 31-1200 PE

Bundfældningstank

2,4 m³



Let vedligeholdelse

Løsningen med integreret pumpebrønd giver let adgang til tank og pumpe fra samme opføringsrør, hvilket gør inspektion hurtig og nem.

Nem håndtering og installation

Den flade bund giver mulighed for at stable to tanke ovenpå hinanden ved transport. Takket være løftebeslag, er den nem at installere.

CE-mærket tank garanterer lang levetid

Tanken opfylder EN 12566-1 med tredjepartskontrol. Tests viser at tanken har en bedre partikeladskillelse end påkrævet.

>> Se datablad

Bundfældningstank 2,4 m³

Tanken kan benyttes til mekanisk rensning af spildevand fra en husstand, f.eks. i forbindelse med et biologisk minirenselanlæg, nedsivningsanlæg, biologiske sandfiltre og rodzone- eller pileskovanlæg. Uponors bundfældningstank med mulighed for integreret pumpebrønd er en unik tank, der er støbt i ét stykke, hvilket giver en stiv konstruktion med høj kvalitet og lang levetid.

Anvendelse	Bundfældningstank til spildevand
Materiale	PE (Polyethylen)
Farve	Sort
Dimensioner	5-30 PE
Standarder	DS/EN 12566-1
Godkendelser	CE-mærket

Bundfældningstank 2,4 m³ for gravitation og trykfordeling

Tekst	Uponor Infrac gravitations- og trykfordeling nedsivningsanlæg til 2,4 m ³ bundfældnings-tank med Ø600 mm opføringsrør. Renseklasse SOP.
Materiale	PE
Godkendelse	EN 12566-1 og CE-mærket. Produceret efter Miljøstyrelsens vejledning nr. 2 for nedsivningsanlæg op til 30 PE.
Installation	Skal etableres iht. DS 440 samt norm for mindre anlæg DS 415.
Anvendelse	Nedsivningsanlæg renser spildevandet mekanisk, så bundfældelige stoffer og flydestoffer fjernes fra spildevandet. Tanke leveres både til gravitation og trykfordeling.

Priser på bundfældningstanke 2,4 m³

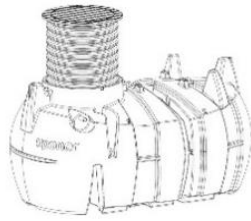

Uponor bundfældningstank 2,4 m³ komplet

Til tryk - nedsivningsanlæg, med indbygget pumpe

Beregnet for maks. 5 PE (personækvivalenter)

Komplet med integreret pumpebrønd og Flygt Xylem spildevandspumpe og afsluttet med 40 mm pumpe slang, opføringsrør ø600 mm og låg

Nedsivningsstreng bestilles separat

CE-mærket iht. DS/EN 12566-1

NB: Denne tank kan også benyttes til WehoMini renseanlæg

Volumen m ³	Tilgang mm	Afgang mm	Opføringsrør antal	Uponor nr.	VVS nr.	DB nr.	Vare- gruppe	Pris Kr./stk.
2,4	110	40	1	1084880	223141002	1815355	D1-1-2	27.864,00



Uponor bundfældningstank 2,4 m³

Til tryk - nedsivningsanlæg, med indbygget pumpe

Beregnet for maks. 5 PE (personækvivalenter)

Med integreret pumpebrønd og Flygt Xylem spildevandspumpe

Ekskl. opføringsrør (varenummer 1084648) og låg (varenummer 1084649)

NB: Denne tank kan også benyttes til WehoMini renseanlæg

Volumen m ³	Tilgang mm	Afgang mm	Opføringsrør antal	Uponor nr.	VVS nr.	DB nr.	Vare- gruppe	Pris Kr./stk.
2,4	110	40	1	1084647	223141202	1815391	D1-1-2	23.479,00



Uponor bundfældningstank 2,4 m³

Standard for gravitation

Beregnet for maks. 5 PE (personækvivalenter)

Til anvendelse med separat pumpebrønd eller fordelerbrønd

Ekstra opføringsrør L=1200 mm kan tilkøbes (varenummer 1086666)

Se i øvrigt installationsvejledningen som er vedlagt bundfældningstanken.

CE-mærket iht. DS/EN 12566-1

Volumen m ³	Tilgang mm	Afgang mm	Opføringsrør antal	Uponor nr.	VVS nr.	DB nr.	Vare- gruppe	Pris Kr./stk.
2,4	110	110	1	1084646	223141102	1815376	D1-1-2	19.994,00

Bundfældningstank

4,5 m³



Fremragende partikelseparation
på grund af optimal hydrodynamisk flowforhold i tanken

Hurtig og nem installation
på grund af kompakt størrelse og én-kammer-tank konstruktion

Stærk og robust konstruktion

[>> Se datablad](#)

Bundfældningstank 4,5 m³

Uponors bundfældningstank 4,5 m³ er til forbehandling af hus-spildevand for op til 10 personer - typisk 2 husstande. I bundfældningstanken fjernes de flydende og synkelige partikler fra spildevandet. Spildevandet ledes derefter til videre behandling i et nedslivningsanlæg ved infiltration eller sandfilter. De fjernede faste partikler tilbageholdes som slam i septiktanken, der skal tømmes en gang årligt (minimum). Takket være de optimale flowforhold i Uponors septiktank fjerner den partiklerne meget effektivt. Der er to produktversioner: en version med gravitationsflow og en version med integreret pumpe.

Anvendelse	Bundfældningstank til husspildevand
Materiale	PE (Polyethylen)
Farve	Sort
Dimensioner	4,5 m ³
Standarder og godkendelser	EN 12566-1, CE mark

Bundfældningstank 4,5 m³ for tryk og gravitation

Tekst	Uponor Infrac gravitations- og trykfordeling nedsivningsanlæg til 4,5 m ³ bundfældningstank med Ø600 mm opføringsrør. Renseklasse SOP.
Materiale	PE
Godkendelse	EN 12566-1 og CE-mærket. Produceret efter Miljøstyrelsens vejledning nr. 2 for nedsivningsanlæg op til 30 PE.
Installation	Skal etableres iht. DS 440 samt norm for mindre anlæg DS 415.
Anvendelse	Nedsivningsanlæg renser spildevandet mekanisk, så bundfældelige stoffer og flydestoffer fjernes fra spildevandet. Tanke leveres både til gravitation og trykfordeling.

Priser på bundfældningstanke 4,5 m³



Uponor bundfældningstank 4,5 m³

Til tryk - nedsvivningsanlæg, med indbygget pumpe

Beregnet for maks. 10 PE (personækvivalenter)

Inkl. låg, lågets tætningsring, opføringsrør L=800 mm, opføringsrørets tætningsring og indløbsrør

Ekstra opføringsrør L=1200 mm kan tilkøbes (varenummer 1086666)

NB: Denne tank kan også benyttes til WehoMini renseanlæg

Volumen m ³	Tilgang mm	Afgang mm	Opføringsrør antal	Uponor nr.	VVS nr.	DB nr.	Vare- gruppe	Pris Kr./stk.
4,5	110	50	1	1136582	223141204	2368565	D1-1-2	40.000,00
Forlænger opføringsrør L = 1200 mm				1086666	223283468	2368556	D1-1-3	1.800,00



Uponor bundfældningstank 4,5 m³

Standard for gravitation

Beregnet for maks. 10 PE (personækvivalenter)

Til anvendelse med separat pumpebrønd eller fordelerbrønd

Ekstra opføringsrør L=1200 mm kan tilkøbes (varenummer 1086666)

Se i øvrigt installationsvejledningen

CE-mærket iht. DS/EN 12566-1

Volumen m ³	Tilgang mm	Afgang mm	Opføringsrør antal	Uponor nr.	VVS nr.	DB nr.	Vare- gruppe	Pris Kr./stk.
4,5	110	110	1	1136581	223141104	2368564	D1-1-2	37.000,00
Forlænger opføringsrør L = 1200 mm				1086666	223283468	2368556	D1-1-3	1.800,00

Weholite bundfældningstank

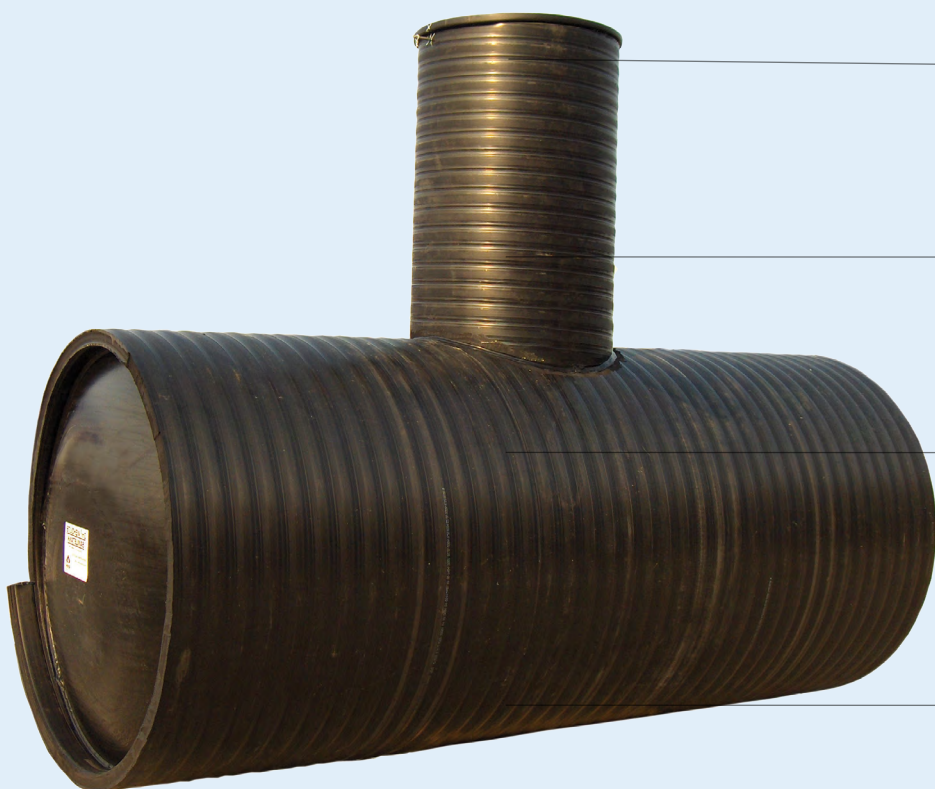

Højt grundvandsniveau

Tankene kan tåle regnvand til terræn

Stærk konstruktion

Tåler almindelig trafikbelastning

CE-mærkning

CE-mærket tank garanterer lang levetid Tanken opfylder EN 12566-1 med tredjepartskontrol.

Let vedligeholdelse

Løsningen med 600 mm opføringsrør, hvilket gør inspektion og tømning hurtig og nem.

[>> Se datablad](#)

Weholite bundfældningstank

Weholite bundfældningstank er designet til at imødekomme særlige krav til styrke, - både i forhold til trafikbelastning og til grundvand i terræn.

Tanken kan benyttes til mekanisk rensning af spildevand fra en husstand, f.eks. i forbindelse med et biologisk minirensanlæg, nedsivningsanlæg, biologiske sandfiltre og rodzone- eller pileskovanlæg. Uponors bundfældningstank har en stiv konstruktion med høj kvalitet og lang levetid.

218 | Uponor Prislister 2024 | Renseanlæg

Anvendelse	Bundfældningstank til spildevand
Materiale	Polyethylen (PE)
Farve	Sort
Dimensioner	5-30 PE
Opføring	600 mm
Belastning	Tåler trafiklast og grundvand til terræn.
Godkendelser	EN 12566-1 of CE

Weholite bundfældningstank for gravitation

Tekst	Uponor Infra gravitations-nedsivningsanlæg, 4,5 m ³ - 6 m ³ - 8 m ³ - 12 m ³ . Weholite bundfældningstank med påsvejst Ø600 mm opføringsrør. Ø110 mm sivestrenge, fittings og Geotekstil. Renseklasse SOP.
Materiale	PE
Godkendelse	EN 12566-1 og CE-mærket.
Installation	Skal etableres iht. DS 440 samt norm for mindre anlæg DS 415. Produceret efter Miljøstyrelsens vejledning nr. 2 for nedsivningsanlæg op til 30 PE. Tåler trafiklast og højt grundvand.
Anvendelse	Rensning af gråt og sort spildevand fra 2-10 husstande eller mindre bylaug.

Weholite bundfældningstank for trykfordeling

Tekst	Uponor Infra tryk-nedsivningsanlæg, 4,5 m ³ - 6 m ³ - 8 m ³ - 12 m ³ . Weholite bundfældningstank med påsvejst Ø600 mm opføringsrør. Tåler vand til terræn, Grundfos API2 pumpe. Ø40 mm sivestrenge, fittings og Geotekstil. Renseklasse SOP.
Materiale	PE
Godkendelse	EN 12566-1 og CE-mærket.
Installation	Skal etableres iht. DS 440 samt norm for mindre anlæg DS 415. Produceret efter Miljøstyrelsens vejledning nr. 2 for nedsivningsanlæg op til 30 PE. Tåler trafiklast og højt grundvand.
Anvendelse	Rensning af gråt og sort spildevand fra 2-10 husstande eller mindre bylaug.

Priser på Weholite bundfældningstanke



Model Weholite, 4500 liter, 10 PE

4,5 m³ Weholite bundfældningstank med Grundfos AP12 pumpe

Volumen m ³	Uponor nr.	VVS nr.	Vare- gruppe	Pris Kr./stk.
---------------------------	---------------	------------	-----------------	------------------

4,5 m ³ tank m/AP12 pumpe, ekskl. tilbehør	□ 1073118	223131104	D1-1-2	53.297,00
---	-----------	-----------	--------	-----------

□ Produceres efter ordre.

Model Weholite, 6000 liter, 15 PE

6 m³ Weholite bundfældningstank med Grundfos AP12 pumpe

Volumen m ³	Uponor nr.	VVS nr.	Vare- gruppe	Pris Kr./stk.
---------------------------	---------------	------------	-----------------	------------------

6 m ³ tank m/AP12 pumpe, ekskl. tilbehør	□ 1073121	223131106	D1-1-2	59.401,00
---	-----------	-----------	--------	-----------

□ Produceres efter ordre.

Model Weholite, 8000 liter, 20 PE

8 m³ Weholite bundfældningstank med Grundfos AP12 pumpe

Volumen m ³	Uponor nr.	VVS nr.	Vare- gruppe	Pris Kr./stk.
---------------------------	---------------	------------	-----------------	------------------

8 m ³ tank m/AP12 pumpe, ekskl. tilbehør	□ 1073124	223131108	D1-1-2	83.271,00
---	-----------	-----------	--------	-----------

□ Produceres efter ordre.

Model Weholite, 12000 liter, 30 PE

12 m³ Weholite bundfældningstank med Grundfos AP12 pumpe

Volumen m ³	Uponor nr.	VVS nr.	Vare- gruppe	Pris Kr./stk.
---------------------------	---------------	------------	-----------------	------------------

12 m ³ tank m/AP12 pumpe, ekskl. tilbehør	□ 1073126	223131112	D1-1-2	97.578,00
--	-----------	-----------	--------	-----------

□ Produceres efter ordre.



Bundfældningstank, Weholite Septic

Inkl. opføringsrør m/låg

Uden pumpe - til gravitation

Volumen m ³	Uponor nr.	VVS nr.	Vare- gruppe	Pris Kr./stk.
---------------------------	---------------	------------	-----------------	------------------

4,5 m ³ / 10 PE	□ 1073116	223140104	D1-1-2	43.620,00
----------------------------	-----------	-----------	--------	-----------

6 m ³ / 15 PE	□ 1073119	223140106	D1-1-2	51.094,00
--------------------------	-----------	-----------	--------	-----------

8 m ³ / 20 PE	□ 1073122	223140108	D1-1-2	66.009,00
--------------------------	-----------	-----------	--------	-----------

12 m ³ / 30 PE	□ 1074981	223140112	D1-1-2	82.434,00
---------------------------	-----------	-----------	--------	-----------

Større anlæg på forespørgsel

□ Produceres efter ordre.

Priser på Weholite bundfældningstanke



Opføringsrør til bundfældningstanke

Dimension mm	Længde mm	Uponor nr.	VVS nr.	DB nr.	Vare-gruppe	Pris Kr./stk.
600/684	800	1084648	223283460	1815395	D1-1-3	1.346,00
600/684	1200	1086666	223283468	2368556	D1-1-3	1.800,00
Tætningsring 600/684		1060626	192019620	1763785	B1-3-8	429,00



Låg til opføringsrør, 600 mm

Inkl. tætningsring

Dimension mm	Uponor nr.	VVS nr.	DB nr.	Vare-gruppe	Pris Kr./stk.
600	1084649	223139206	1815397	D1-1-3	1.773,00



Forhøjningsrør til fordelerbrønd

Ekskl. tætningsringe, anvendes til bundfældningstank, pumpebrønd og fordelerbrønd.

Dimension mm	Længde mm	Tætnings-ring nr.	Uponor nr.	VVS nr.	DB nr.	Vare-gruppe	Pris Kr./stk.
400	1400	1003521	1003605	223288540	1416815	D1-1-3	948,00



Løst låg

Til bundfældningstank, pumpebrønd og fordelerbrønd

Dimension mm	Uponor nr.	VVS nr.	DB nr.	Vare-gruppe	Pris Kr./stk.
400/530	1044250	223282006	5729174	D1-1-3	756,00

Passende til:

- 1054689 Pumpebrønd 0,5 m³ m/pumpe
- 1054690 Pumpebrønd 1,0 m³ m/pumpe
- 1003558 Pumpebrønd 0,5 m³ u/pumpe
- 1003557 Pumpebrønd 1,0 m³ u/pumpe
- 1003551 Bundfældningstank 3,0 m³
- 1003552 Bundfældningstank 4,0 m³
- 1003555 Fordelerbrønd

Priser på Weholite bundfældningstanke



Løst låg til bundfældningstank

Dimension mm	Uponor nr.	VVS nr.	DB nr.	Vare- gruppe	Pris Kr./stk.
560/580	□ 1050936	223282500	5729175	D1-1-3	4.766,00

Passende til:

- 323131 Uponor bundfældningstank 2 m³ (Grisen)
- 1050911 Uponor bundfældningstank 2 m³ m/indb. fordeler (1. version)
- 1050911 Uponor bundfældningstank 2 m³ standardmodel (1. version)
- 1054683 Uponor bundfældningstank 2 m³ m/pumpe KP250 (1. version - udgået)
- 1054683 Uponor bundfældningstank 2 m³ m/pumpe AP12.4006.A1 (1. version)

□ Produceres efter ordre.



Opføringsrør og låg til bundfældningstank

Dimension mm	Beskrivelse	Uponor nr.	VVS nr.	DB nr.	Vare- gruppe	Pris Kr./stk.
560/620	Opføringsrør med låg	1055567	223279999	1493243	F3-1-1	2.881,00
560	Låg til bundfældningstank, fra 2006 - 2015	1054685			D5-1-1	3.339,00
560	Tætningsring til opføringsrør	1056112			F3-1-1	894,00

Passende til:

- 1050911 Uponor bundfældningstank 2 m³ m/indb. fordeler (2. version)
- 1050911 Uponor bundfældningstank 2 m³ standardmodel (2. version)
- 1054683 Uponor bundfældningstank 2 m³ m/pumpe KP250 (1. version - udgået)
- 1054683 Uponor bundfældningstank 2 m³ m/pumpe AP12.4006.A1 (2. version)
- 1054656 Uponor bundfældningstank 4 m³
- 1054657 Uponor bundfældningstank 6 m³



Uponor forankringssystem

Anvendes til forankring af bundfældningstank, pumpebrønd og olie- og benzinudskiller

Uponor nr.	VVS nr.	DB nr.	Vare- gruppe	Pris Kr./stk.
1003563	223289902	5048696	D5-1-1	2.295,00

Der anvendes fx.:

2 sæt til en 2 m³ bundfældningstank

3 sæt til en 5,3 m³ samletank

I øvrigt henvises der til installationsvejledningen, som kan downloades på www.uponor.dk

Priser på Weholite bundfældningstanke

Løse tryksiveprodukter

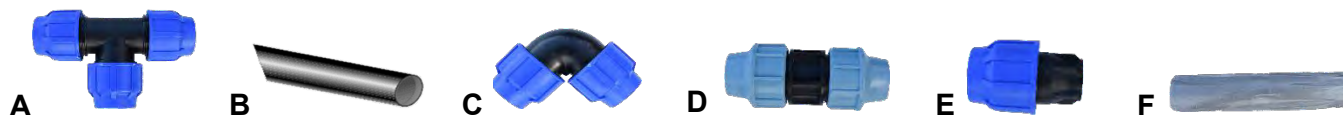

Produkt	Uponor nr.	Vare-gruppe	Pris Kr./stk.
A 40 mm T-stykke med 3 muffer, spændfitting	1073026	D1-1-3	161,00
B 40 mm SDR17 trykrør (å 3 m)	1077328	D1-1-3	251,00
C 40 mm bøjning 90° med 2 muffer, spændfitting	1073027	D1-1-3	117,00
D 40 mm samler, spændfitting	1073023	D1-1-3	113,00
E 40 mm slutmuffe, spændfitting	1073028	D1-1-3	65,00
F 500 mm geotextil (15 m)	1073093	D1-1-3	542,00

Priser på Weholite bundfældningstanke

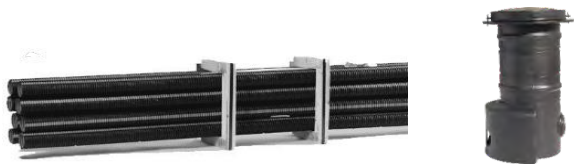

Gravitationsstrenge 2 x 15 m og fordelingsbrønd

Inkl. fittings og geotextil

Beskrivelse	Uponor nr.	VVS nr.	DB nr.	Vare-gruppe	Pris Kr./stk.
ø110 mm ☐ Produceres efter ordre.	1073141	223132005	1815402	D1-1-1	5.617,00

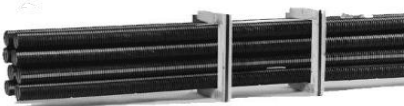

Komplet gravitationssivestreg á 15 m

Beskrivelse	Uponor nr.	VVS nr.	DB nr.	Vare-gruppe	Pris Kr./stk.
1 x 15 m	1054711	223288610	1404753	D1-1-3	2.489,00
Sættet består af følgende dele:					
6 stk. 110 mm siverør m/huller (á 2,5 m)	1050982				
2 stk. 110 mm flexbøjning	1054778				
5 stk. 110 mm samlemuffe	1053699				
2 stk. 110 mm forbindelsesrør u/huller (á 2,5 m)	1050983				
1 stk. 110 mm prop	1050894				
1 stk. 500 mm geotextil (16 m rulle)	1054702				

Løse gravitationsprodukter



Produkt	Uponor nr.	VVS nr.	DB nr.	Vare-gruppe	Pris Kr./stk.
A 110 mm siverør m/huller (á 2,5 m)	1050982	223288611	1404757	D1-1-3	282,00
B 110 mm flexbøjning	1054778	223288614	1404765	B3-2-1	106,00
C 110 mm samlemuffe	1053699	223288615	5062111	B3-2-1	55,00
D 110 mm forbindelsesrør uden huller (á 2,5 m)	1050983	223288612	1404758	D1-1-3	274,00
E 110 mm reguleringsenhed	1050918	223288613	1404763	D1-1-3	231,00
F 110 mm prop	1050894	223288616	1404772	D1-1-3	42,00
G 500 mm geotextil (16 m rulle)	1054702	191872516	5919737	F3-1-1	404,00



Fordelerbrønd til gravitation

Fordelerbrønden er forberedt for op til 6 stk. gravitationsstrenge, hvoraf 2 stk. er forboret.

Der medleveres 2 stk. reguleringsenheder. Fordelerbrønden kan forhøjes yderligere med opføringsrør, Uponor nr. 1003605 ø400x1400 mm + 2 stk. tætningsringe nr. 1003521.

Skal der anvendes flere sivestrenge, skal der bestilles ekstra reguleringsenheder nr. 1050918

Diameter mm	Uponor nr.	VVS nr.	DB nr.	Vare-gruppe	Pris Kr./stk.
110	1050917	223288210	1404746	D1-1-3	2.567,00

Anvendes sammen med Uponor nr. 1050912.

Samletanke



Fremstillet i PE-materiale med lang levetid

Let at håndtere og installere

Lav vægt

+50 års levetid ved normalt brug

Opfylder krav til miljø og sundhed

[>> Se datablad](#)

Samletanke

En kompakt konstruktion med mulighed for lav installationsdybde. Uponors samletanke er kompakte og lette at installere. Samletanken opfylder desuden gældende miljø- og sikkerhedskrav, kan stables, løftes med truck og leveres komplet med tilslutningsrør.

Samletanken er fremstillet i PE-materiale, som bevirker, at tanken er bestandig over for de stoffer, der normalt forekommer i almindelig husholdning. Levetiden for tanken vil ved normal brug være over 50 år.

Anvendelse	Samletank for spildevand
Materiale	Polypropylen (PE)
Farve	Sort
Temp. i tanken	Maksimalt 35°C
Overensstemmelse (DOP)	Kravene i henhold til BEK1587 og DS/EN 12566-1 Annex A-D
Vandtæthed	Bestået
Tryktest	Bestået
Størrelse	Bestået 3 m ³ og 5,3 m ³
Alarm	Kan tilkøbes

Samletank, 3 m³

Tekst	Uponor Infra samletank, Ø100 påføringsrør.
Materiale	PE
Dimensioner	2400 x 1630 x 1175 mm (ekskl. stigerør)
Godkendelse	EN12566-1. Declaration of performance Overensstemmelseserklæring dato 03/05/2018
Installation	Samletanken må kun stå i max. 1,175 m grundvand. Jorddækning 0,3-1,0 m. Skal etableres iht. DS 440 samt norm for mindre anlæg DS 415.
Anvendelse	Opbevaring af spildevand fra husstanden.

Samletank, 5,3 m³

Tekst	Uponor Infra Samletank, Ø100/200 påføringsrør.
Materiale	PE
Dimensioner	2400 x 2000 x 1500 mm (ekskl. stigerør)
Godkendelse	EN12566-1. Declaration of performance Overensstemmelseserklæring dato 03/05/2018
Installation	Samletanken må kun stå i max. 0,5 m grundvand. Jorddækning 0,75 m. Skal etableres iht. DS 440 samt norm for mindre anlæg DS 415.
Anvendelse	Opbevaring af spildevand fra husstanden.

Priser på samletanke, 3 m³ og 5,3 m³

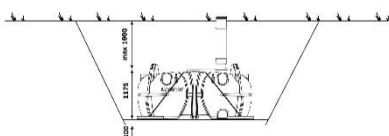

Uponor samletank 3 m³

Samletanken må kun stå i maks. 1,175 m grundvand, se i øvrigt installationsvejledningen

Jorddækning 0,3-1,0 m

Leveres med ø200 stigerør, PP

Vægt 170 kg

Volumen m ³	Dim m	H m	Højde inkl. stigerør	Stigerør mm	Tilslutning mm	Uponor nr.	VVS nr.	DB nr.	Vare- gruppe	Pris Kr./stk.
3,0	2,4x1,63	1,175	2,175	1000	110	1057366	223279300	1483298	D1-3-1	17.120,00

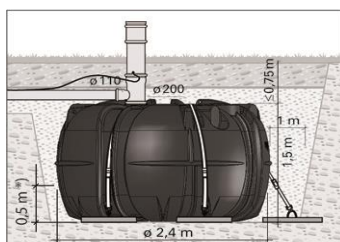

Uponor samletank 5,3 m³

Samletanken kun må stå i maks. 0,5 m grundvand, se i øvrigt installationsvejledningen

Leveres med ø200 stigerør, PP

Volumen m ³	Dim m	H m	Højde inkl. stigerør	Stigerør mm	Tilslutning mm	Uponor nr.	VVS nr.	DB nr.	Vare- gruppe	Pris Kr./stk.
5,3	2,4	1,5	2,5	200	110	1003561	223279520	5222655	D1-3-1	34.014,00

Weholite samletanke

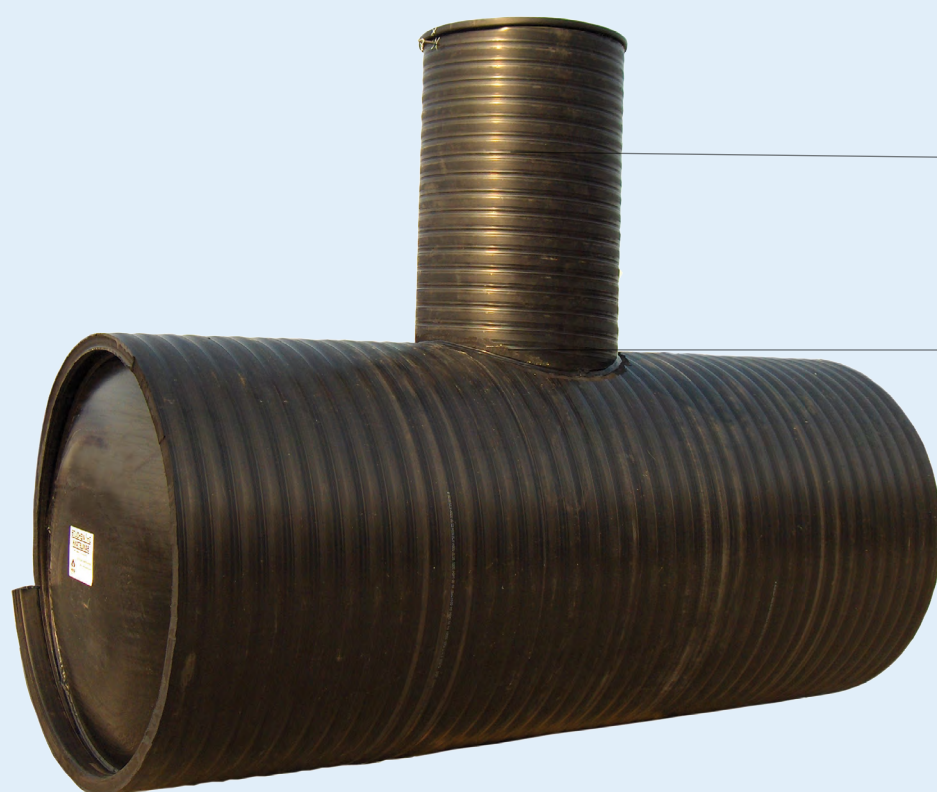

Højt grundvandsniveau
Tankene kan tåle regnvand til terræn

Stærk konstruktion
Tåler almindelig trafikbelastning

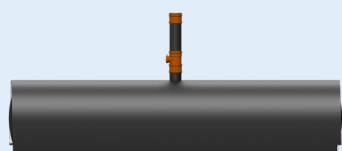

200 mm
tømningsadgang

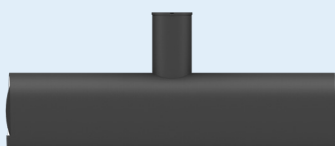

600 mm
tømningsadgang

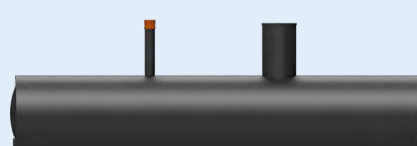

200 og 600 mm
tømningsadgang

[» Se datablad](#)

Weholite samletank

Weholite samletank er designet til at imødekomme særlige krav til styrke, – både i forhold til trafikbelastning og til grundvand i terræn.

Samletanke kan med fordel benyttes i sommerhuse, der ikke benyttes hele året eller i boliger med lille vandforbrug, og hvor der ikke er mulighed for at etablere nedslivningsanlæg eller på anden måde bortlede spildevand. Samletanke tømmes iht. kommunens tømningsforordning.

Anvendelse	Opbevaring af spildevand fra husstanden
Materiale	Polyethylen (PE)
Farve	Sort
Dimensioner	1200-2000 mm
Godkendelser	EN 12566-1

Weholite samletank

Tekst	Uponor Infra Weholite Septic samletank, Ø200 og eller 600 svejst påføringsrør.
Materiale	PE
Dimensioner	1200-2000 mm (ekskl. stigerør)
Godkendelse	EN12566-1.
Installation	Skal etableres iht. DS 440 samt norm for mindre anlæg DS 415. Tåler trafiklast og højt grundvand.
Anvendelse	Opbevaring af spildevand fra husstanden.

Priser på Weholite samletanke



Samletank, Weholite

De angivne mål er de typiske størrelser og dimensioner for vores tanke.

Andre størrelser kan naturligvis bygges iht. tilbud på forlangende.

Tåler grundvand til terræn

Diameter (Indv. mål x længde)	Nytte-volumen m ³	Uponor nr.	VVS nr.	Vare- gruppe	Pris Kr./stk.
1200 x 3,00 *)	3	□ 1073313	223145203	D1-3-1	21.808,00
1200 x 3,00 **)	3	□ 1073316	223145603	D1-3-1	24.591,00
1200 x 3,90 *)	4	□ 1073314	223145204	D1-3-1	27.440,00
1200 x 3,90 **)	4	□ 1073317	223145604	D1-3-1	30.483,00
1200 x 5,70 *)	6	□ 1073315	223145206	D1-3-1	34.405,00
1200 x 5,70 **)	6	□ 1073318	223145606	D1-3-1	40.568,00
1200 x 7,50 ***)	8	□ 1073127	223146608	D1-3-1	53.478,00
1400 x 6,90 ***)	10	□ 1073128	223146610	D1-3-1	60.930,00
1400 x 8,20 ***)	12	□ 1073129	223146612	D1-3-1	81.451,00
1400 x 9,50 ***)	14	□ 1074983	223146614	D1-3-1	90.191,00
1400 x 12,20 ***)	18	□ 1073130	223146618	D1-3-1	112.682,00
2000 x 7,00 ***)	21	□ 1073131	223146621	D1-3-1	132.423,00
2000 x 9,30 ***)	28	□ 1074984	223146628	D1-3-1	159.601,00
2000 x 10,55 ***)	32	□ 1074985	223146632	D1-3-1	173.531,00
2000 x 11,51 ***)	35	□ 1074986	223146635	D1-3-1	184.643,00

SN 2

*) Tømmeadgang: 200 mm

***) Tømmeadgang: 600 mm

****) Tømmeadgang: Både 200 og 600 mm

□ Produceres efter ordre.

Priser på Weholite samletanke



Trådløs alarm til samletank

Anvendes til montering i samletank, pumpebrønd og bundfældningstank med indbygget pumpebrønd

Rækkevidde op til 70 m, med mindre signalet forhindres af bygning eller lignende

Består af en sender som monteres i tankens plastlæg, og en modtager som monteres i huset

Til modtageren tilsluttes netadapter 240 V i stikkontakt

Uponor nr.	VVS nr.	DB nr.	Vare-gruppe	Pris Kr./stk.
1141446	223279820	2408588	D1-3-1	3.648,00



Ø600 Weholite forlængeropføringsrør, L = 0,5 m

m/muffe, ekskl. tætningsring

Til Weholite samle- og bundfældningstanke

Dimension mm	Uponor nr.	VVS nr.	Vare-gruppe	Pris Kr./stk.
600/670	1074038	223139460	B2-1-7	6.458,00
Tætningsring 600	1119431		B2-2-1	297,00

WehoMini renseanlæg 5-30 PE

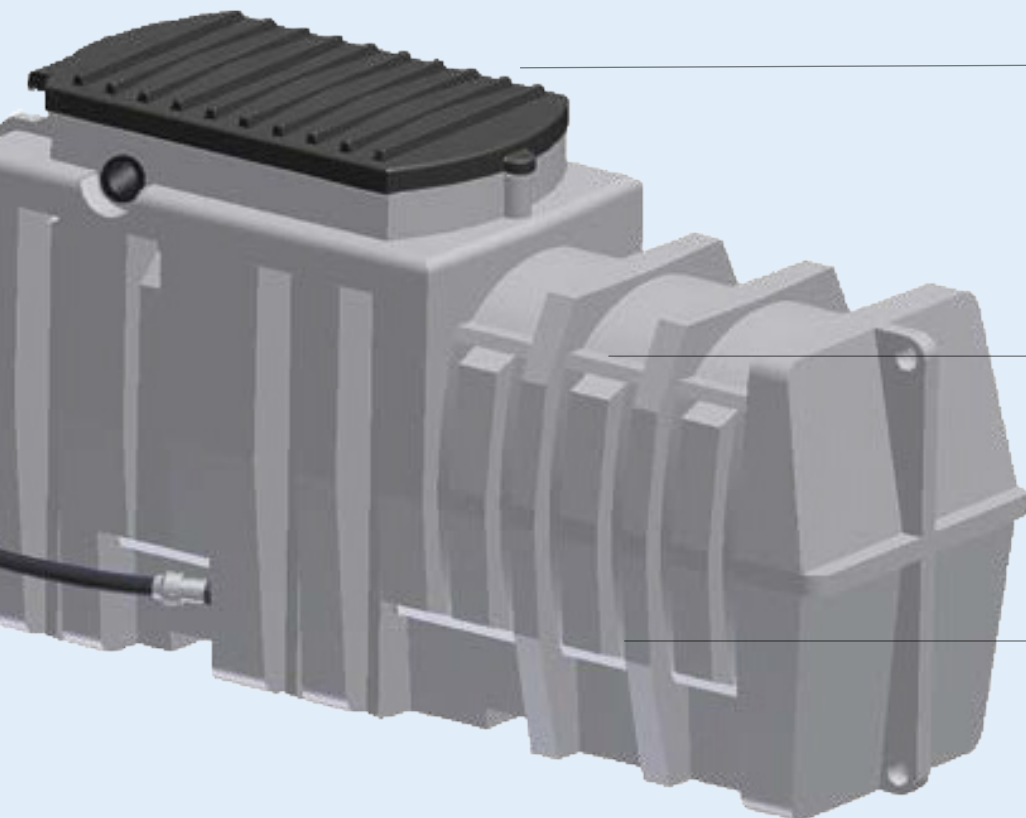

Lav installationsdybde

Lav vægt og lav installationsdybde gør anlægget nemt at installere og kræver ingen tunge maskiner i haven.

Høj rensningskvalitet

Den høje kvalitet af det rensede spildevand gør det muligt at udlede vandet direkte i naturen uden risiko.

CE-mærkning

CE-mærkning garanterer, at anlægget opfylder gældende krav.

>> [Se datablad](#)

WehoMini 5-30 PE

Alle WehoMini-rensaneanlæg (5-30 PE) er designet til at rense spildevand fra almindelige husstande, dvs. vand fra opvask, brusebad, toilet osv. WehoMini klarer det så godt, at det langt overstiger myndighedernes krav. Faktisk er kvaliteten af det behandlede spildevand så høj, at det let kan udledes direkte til naturen.

Anvendelse	Biologisk rensningsanlæg til husholdningsspildevand
Materiale	Polyethylen (PE)
Farve	5 PE: Grå / 10-30 PE: Grøn
Dimensioner	5-30 PE
Standarder	EN 12566-3, EN 12566-1 (septitank), BEK 1469 12/12 2007
Godkendelser	YD82002, YD82003, TGM. 2009-006

WehoMini biologisk renseanlæg

Tekst	Uponor Infra WehoMini, sektionsopdelt minirensesanlæg med trådløs alarm.
Materiale	PE
Godkendelse	EN12566-3 og CE-mærket.
Installation	DS 430 og DS 475 samt iht. Uponor Infra installationsvejledning.
Anvendelse	Til behandling af spildevand i åbent land i områder uden tilslutning til offentlig kloak.

Priser på WehoMini biologisk minirenselanlæg

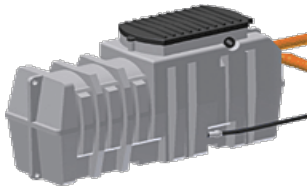

5 PE

Beregnet til 1 husstand

Dimension m	Uponor nr.	VVS nr.	DB nr.	Vare- gruppe	Pris Kr./stk.
2,5 x 0,82 x 1,25 SO	□ 1073001	223111050	1338086	D1-2-1	52.069,00
2,5 x 0,82 x 1,25 SOP	1073002	223111055	1338087	D1-2-1	53.624,00
2,4 m3 bundfældningstank m/pumpe *)	1084880	223141002	1815355	D1-1-2	27.864,00

*) Skal benyttes, hvis eksisterende bundfældningstank ikke overholder gældende lovgivning

□ Produceres efter ordre.

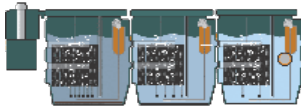

10 PE

Beregnet til 2 husstande

Dimension m	Uponor nr.	VVS nr.	Vare- gruppe	Pris Kr./stk.
3,45 x 0,85 x 1,20 SO	□ 1073003	223110100	D1-2-1	77.875,00
3,45 x 0,85 x 1,20 SOP	1073004	223110105	D1-2-1	85.668,00
4,5 m3 bundfældningstank m/pumpe *)	□ 1073117	223112004	D1-2-1	58.246,00

*) Skal benyttes, hvis eksisterende bundfældningstank ikke overholder gældende lovgivning

□ Produceres efter ordre.



15 PE

Beregnet til 3-4 husstande

Dimension m	Uponor nr.	VVS nr.	Vare- gruppe	Pris Kr./stk.
4,46 x 0,85 x 1,20 SO	□ 1073005	223110150	D1-2-1	111.168,00
4,46 x 0,85 x 1,20 SOP	1073006	223110155	D1-2-1	113.513,00
6,0 m3 bundfældningstank m/pumpe *)	□ 1073120	223112006	D1-2-1	62.806,00

*) Skal benyttes, hvis eksisterende bundfældningstank ikke overholder gældende lovgivning

□ Produceres efter ordre.

Priser på WehoMini biologisk minirenselanlæg

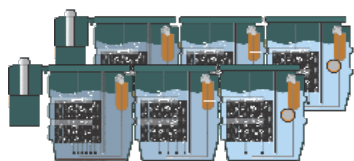

20 PE

Beregnet til 5-7 husstande

Dimension m		Uponor nr.	VVS nr.	Vare- gruppe	Pris Kr./stk.
2 x (3,45 x 0,85 x 1,20)	SO	☐ 1074979	223110200	D1-2-1	136.294,00
2 x (3,45 x 0,85 x 1,20)	SOP	☐ 1073007	223110205	D1-2-1	147.963,00
8,0 m3 bundfældningstank m/pumpe *)		☐ 1073123	223112008	D1-2-1	78.642,00

*) Skal benyttes, hvis eksisterende bundfældningstank ikke overholder gældende lovgivning

☐ Produceres efter ordre.

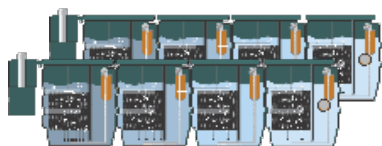

30 PE

Beregnet til 8-10 husstande

Dimension m		Uponor nr.	VVS nr.	Vare- gruppe	Pris Kr./stk.
2 x (4,46 x 0,85 x 1,20)	SO	☐ 1073008	223110300	D1-2-1	177.761,00
2 x (4,46 x 0,85 x 1,20)	SOP	☐ 1073009	223110305	D1-2-1	184.969,00
12,0 m3 bundfældningstank m/pumpe *)		☐ 1073125	223112012	D1-2-1	85.294,00

*) Skal benyttes, hvis eksisterende bundfældningstank ikke overholder gældende lovgivning

☐ Produceres efter ordre.

Priser på WehoMini biologisk minirenselanlæg



Fosforfædningsmiddel (PAX)

	Enhed	Uponor nr.	VVS nr.	DB nr.	Vare-gruppe	Pris Kr./dunk
PAX 15 (15 liter dunk)	1	1003575	223139925	1338089	D1-2-4	602,00

Forbrug: 5 PE: 3 x 15 l - 10 PE: 7 x 15 l - 15 PE: 9 x 15 l - 20 PE: 10 x 15 l - 30 PE: 14 x 15 l

BEMÆRK: Fosforfædningsmiddel (PAX) skal bestilles separat ved køb af SOP anlæg

Kontrol eftersyn (årligt, lovpligtigt)

Basisaftale vedr. lovpligtigt kontrol- og driftseftersyn for WehoMini

Antal PE	Uponor nr.	Vare-gruppe	Pris Kr./stk.
5 PE	1076810	D1-2-6	1.628,00
10 PE	1076813	D1-2-6	2.068,00
15 PE	1076815	D1-2-6	2.897,00
20 PE	1076817	D1-2-6	4.292,00
30 PE	1076819	D1-2-6	5.107,00

Fosforfædningsmiddel

Obligatorisk påfyldning af fosforfædningsmiddel ved service på SOP anlæg

Antal PE	Uponor nr.	Vare-gruppe	Pris Kr./årligt
5 PE	1076811	D1-2-6	1.109,00
10 PE	1076814	D1-2-6	1.566,00
15 PE	1076816	D1-2-6	2.187,00
20 PE	1076818	D1-2-6	2.823,00
30 PE	1076820	D1-2-6	4.060,00

WehoPuts renseanlæg 31-1200 PE

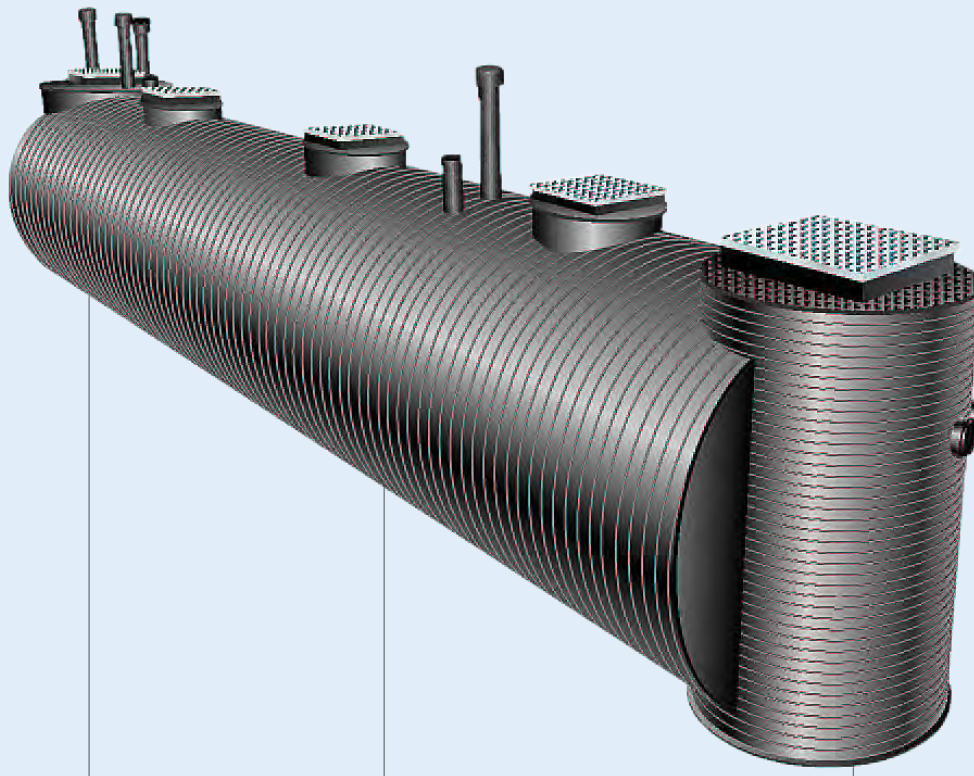

Højt driftssikkerhed og

avanceret rensningsproces L

Rensningsresultatet svarer til den kommunale spildevandsrensning

Høj sikkerhed

Rensningsprocessen styres af og overvåges ved hjælp af den indbyggede PLC-styring.

Digital advarsel ved driftsforstyrrelse

GSM-fjernovervågning udløser automatisk SMS advarsel i tilfælde af uregelmæssigheder

[>> Se datablad](#)

WehoPuts 31-1200 PE

WehoPuts er et biologisk / kemisk aktivslam renseanlæg med indbygget bundfældningstank til rensning af normalt husspildevand til flere husstande op til mindre bysamfund.

Alt vand ledes til WehoPuts anlægget uden forbehandling, og det er derfor ikke nødvendigt med en bundfældningstank.

Anvendelse	Biologisk rensningsanlæg til husholdningsspildevand
Materiale	Polyethylen (PE)
Farve	Sort udvendigt Hvidt indvendigt
Dimensioner	31-1200 PE
Standarder	EN 12566-3
Godkendelser	CE-mærket

WehoPuts biologisk renseanlæg

Tekst	Uponor Infra WehoPuts renseanlæg. 31-1200 PE.
Materiale	PE
Godkendelse	EN12566-3 og CE-mærket.
Installation	DS 430 og DS 475 samt iht. Uponor Infra installationsvejledning.
Anvendelse	Til behandling af spildevand lokalt (mindre byer)

Priser på WehoPuts



WehoPuts

Dimension Antal PE	Længde m	Anlæg	Uponor nr.	Vare- gruppe	Pris Kr./stk.
31	5,1	WehoPuts 31	☒ 1066935	D1-2-5	Efter tilbud
50	6,7	WehoPuts 50	☒ 1066936	D1-2-5	Efter tilbud
70	9,7	WehoPuts 70	☒ 1066937	D1-2-5	Efter tilbud
100	9,2	WehoPuts 100	☒ 1066938	D1-2-5	Efter tilbud
120	10,7	WehoPuts 120		D1-2-5	Efter tilbud
150	12,9	WehoPuts 150	☒ 1066940	D1-2-5	Efter tilbud
200	15,8	WehoPuts 200	☒ 1066941	D1-2-5	Efter tilbud
250		WehoPuts 250		D1-2-5	Efter tilbud
300	19,4	WehoPuts 300	☒ 1066942	D1-2-5	Efter tilbud
400		WehoPuts 400		D1-2-5	Efter tilbud
500		WehoPuts 500		D1-2-5	Efter tilbud
600		WehoPuts 600		D1-2-5	Efter tilbud
700		WehoPuts 700		D1-2-5	Efter tilbud
800		WehoPuts 800		D1-2-5	Efter tilbud
900		WehoPuts 900		D1-2-5	Efter tilbud
1000		WehoPuts 1000		D1-2-5	Efter tilbud

Større anlæg produceres på forespørgsel
☒ Produceres efter ordre. Ikke returnerbare.

WehoPuts Milk

Anlæg beregnet til at modtage mælkerester - f.eks. ved mælkeproduktion

Dimension Antal PE	Anlæg	Vare- gruppe	Pris Kr./stk.
10-1000	WP 10-1000	D1-2-5	Efter tilbud

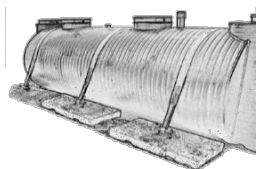

Forankringssæt

1 sæt består af 2 stk. forankringsplader og 1 stk. strop

	Uponor nr.	Vare- gruppe	Pris Kr./stk.
Til WP 31-70	1066952	D5-1-1	18.825,00
Til WP 100-300	1066953	D5-1-1	18.825,00

Antal ved forankring:
WehoPuts 31-70: 2 par
WehoPuts 100, 3 par
WehoPuts 150, 5 par
WehoPuts 200, 5 par
WehoPuts 300, 7 par

Fosforfædningsmiddel

Enhed liter	Uponor nr.	Vare- gruppe	Pris Kr./stk.
1000	1066949	D1-2-4	13.536,00

PAX (fosforfædningsmiddel) i mængder over 999 liter
betragtes som farligt gods, hvilket kan medføre ekstra fragtomkostninger.

➤ Kabelrør

241 PE røde kabelrør, non pressure

245 Dobbeltvæggede kabelbeskyttelsesrør

250 Multifunktionelle kabelbrønde

PE røde kabelrør (non pressure)

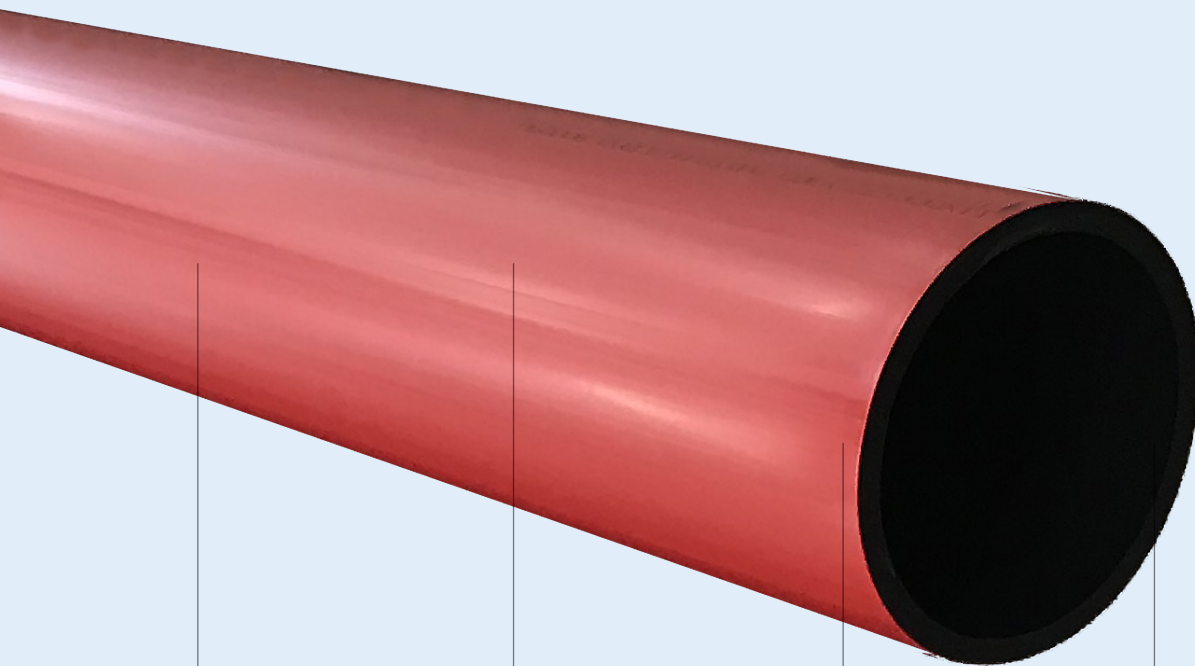

Mange års dokumenteret ydeevne i forhold til styret underboring

Ved større projekter, kan der produceres med en mindre SDR-værdi og derved mere styrke på røret

Svejste samlinger sikrer trækfaste samlinger

Forventet levetid på mindst 50 år

[>> Se datablad](#)

PE røde kabelrør (non pressure)

Uponors røde kabelrør anvendes som trækrør til underføring og har en glat udvendig og indvendig overflade. Rørene produceres som et ét-lags-rør med rød yderside og sort inderside.

Uponors non-pressure-kabelrør leveres i lige længer og i ruller.

Anvendelse	Trækrør til underføring
Materiale	PE
Dimensioner	32-355 mm
Længder	12 m og til projektsalg i løb. meter
SDR-værdi	17 og 11
Standarder	Produceret iht. EN 12201

PEH kabelrør, røde non-pressure

Tekst	PE kabelrør, røde non-pressure med SDR-værdi (17 og 11) CO-EXTRUDED røde udvendig og sorte indvendig
Dimensionsområde	32-355 mm
Materiale	PE
Godkendelse	I henhold til EN 12201
Installation	Maksimal tilladelige trækraft
Anvendelse	Kabelbeskyttelse. Velegnet til styret underboring.

Priser på PE røde kabelrør



Uponor PE røde kabelrør

PE SDR17 (non-pressure)

Dimension mm	Enhed m	Stk. pr. ramme	Stk. pr. hele bil	Uponor nr.	VVS nr.	Vare- gruppe	Pris Kr./m
110 x 6,6	12	20	280	1097123	199542110	E1-1-5	Efter tilbud
125 x 7,4	(m)	18	252	1097124		E1-1-5	Efter tilbud
140 x 8,3	(m)	16	224	1097125		E1-1-5	Efter tilbud
160 x 9,5	12	14	168	1097126	199542160	E1-1-5	Efter tilbud
180 x 10,7	(m)	12	120	1120381		E1-1-5	Efter tilbud
200 x 11,9	12	10	100	1097103	199542200	E1-1-5	Efter tilbud
225 x 13,4	(m)	10	80	1097127		E1-1-5	Efter tilbud
250 x 14,8	12	8	64	1097104	199542250	E1-1-5	Efter tilbud
280 x 16,6	12	8	64	1120383	199542280	E1-1-5	Efter tilbud
315 x 18,7	12	3	30	1097105	199542315	E1-1-5	Efter tilbud
355 x 21,1	12	3	30	1120384	199542355	E1-1-5	Efter tilbud

Farve: Sort inderrør med rødt yderlag

Produceres iht. EN 12201

Dimensioner mærket med (m) produceres til projekter



Uponor PE røde kabelrør

PE SDR11 (non-pressure)

Dimension mm	Enhed m	Stk. pr. ramme	Stk. pr. hele bil	Uponor nr.	VVS nr.	Vare- gruppe	Pris Kr./m
110 x 10,0	12	20	320	1120385	199544110	E1-1-5	Efter tilbud
125 x 11,4	(m)	18	252	1097132		E1-1-5	Efter tilbud
140 x 12,7	(m)	16	224	1097133		E1-1-5	Efter tilbud
160 x 14,6	12	14	168	1120386	199544160	E1-1-5	Efter tilbud
180 x 16,4	(m)	12	120	1120382		E1-1-5	Efter tilbud
200 x 18,2	(m)	10	100	1095340		E1-1-5	Efter tilbud
225 x 20,5	(m)	10	80	1097136		E1-1-5	Efter tilbud
250 x 22,7	(m)	8	64	1092814		E1-1-5	Efter tilbud
280 x 25,4	(m)	8	64	1097138		E1-1-5	Efter tilbud
315 x 28,6	(m)	3	30	1097139		E1-1-5	Efter tilbud
355 x 32,2	(m)	3	30	1095334		E1-1-5	Efter tilbud

Farve: Sort inderrør med rødt yderlag

Produceres iht. EN 12201

Dimensioner mærket med (m) produceres til projekter

Priser på PE røde kabelrør

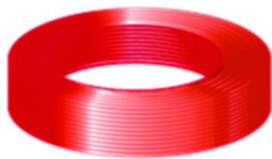

Kabelrør, røde, i ruller

Glat, PE, SDR17

Dimension mm	Enhed m	Antal pr. palle	Uponor nr.	DB nr.	EAN nr.	Vare- gruppe	Pris Kr./stk.
32 x 2,0	100		1055084	1532295	6414906204174	E1-1-6	1.937,00
40 x 2,4	100	5	1072731		6414908434340	E1-1-6	2.896,00
50 x 3,0	100	4	1077021	1532331	6414908474490	E1-1-6	4.310,00



Kabelrør, orange, i ruller

Glat, PE, SDR17

Dimension mm	Enhed m	Antal pr. palle	Uponor nr.	DB nr.	EAN nr.	Vare- gruppe	Pris Kr./stk.
32 x 2,0	100	12	1076114	1532924	6414908450869	E1-1-6	1.937,00
40 x 2,4	100	5	1077457	1532938	6414908491497	E1-1-6	2.896,00
50 x 3,0	100	4	1076142		6414908452719	E1-1-6	4.310,00



Opto PE-telekabelrør, orange

På tromle á 2000 m, glat

Dimension mm	Uponor nr.	EAN nr.	Vare- gruppe	Pris Kr./stk.
40 x 3,7	1090477	6414905220304	E1-1-4	Efter tilbud

Tekst: TELEKABEL

Dobbeltvæggede kabelbeskyttelsesrør



Rørens lave vægt giver en hurtig og ergonomisk korrekt lægning.

Lav vægt, let at håndtere

Glat inderside gør det nemt at trække kablet, også ved retningsændringer.

Fremstillet af genanvendelige materialer.

Ruller leveres med træksnor.

[>> Se datablad](#)

Dobbeltvæggede kabelrør

Dobbeltvæggede kabelbeskyttelsesrør fremstilles af PE. Rørene er glatte indvendigt og korrugerede på ydersiden. Den glatte inderside gør det nemt at trække kabler frem, selv ved ændringer af retning.

Røret er stærkt og let, hvilket giver en hurtig og nemmere installation. Røret fås på rulle og i lige længder i dimensioner fra 50/41 til 160/138 mm.

Anvendelse	Trækrør til underføring
Materiale	PEH
Farve	Rød
Længder	6 og 50 m
Type	Glat inderside Korrugeret yderside
Dimensioner	50-160 mm
Klassifikation	N450
Standarder	Iht. DS/EN 61386-24
EPD	Environmental Product Declaration iht. EN 15804+A2 & ISO 14025 / ISO 21930



Dobbeltvægget kabelbeskyttelsesrør & Blue

Tekst	Kabelrør med træktråd. Muffetype med kliksystem sikrer trækfasthed.
Dimensionsområde	40-160 mm
Materiale	PE Spildevandsrør med en CO ₂ reduktion på min. 60% i forhold til et tilsvarende fossilbaseret rør. Rørene skal have en levetid på mindst 100 år.
Godkendelse	Elsikkerhedsloven og SRN
Kvalitetssikring	ISO 9001
Anvendelse	Beskyttelsesrør til kabler. Skarpe sten må ikke komme i kontakt med rørets overflade.

Priser på dobbeltvægede kabelbeskyttelsesrør



Tripla-kabelrør, røde

Med påsvejt muffe og integreret fastmonteret tætningsring, PEH, SN8, i længder á 6 m

Dimension mm	Antal pr. palle	Uponor nr.	DB nr.	EAN nr.	Vare- gruppe	Pris Kr./stk.
110/94	50	1051580	1532360	6414906224066	E1-1-1	421,00



Tripla kabelrør, Opto, orange

Med påsvejt muffe og integreret fastmonteret tætningsring, SN8, i længder á 6 m

Dimension mm	Antal pr. palle	Uponor nr.	DB nr.	EAN nr.	Vare- gruppe	Pris Kr./stk.
110/94	50	1051584	1532935	6414906224103	E1-1-1	421,00



Kabelrør med træktråd, røde, i ruller

Dobbeltvægget, PE

Dimension mm	Enhed m	Antal pr. palle	Uponor nr.	VVS nr.	DB nr.	EAN nr.	Vare- gruppe	Pris Kr./stk.
50/41	50	9	1051595	199540050	1532240	6414906272197	E1-1-2	1.320,00
110/94	50	5	1055257	199540110	1532259	6414906272340	E1-1-2	2.842,00



Kabelrør, orange

Dobbeltvægget, PE, i længder á 6 m

Dimension mm	Antal pr. palle	Uponor nr.	DB nr.	EAN nr.	Vare- gruppe	Pris Kr./stk.
50/42	110	1055208	1533187	6414906223229	E1-1-2	184,00

Priser på dobbeltvægede kabelbeskyttelsesrør



Kabelrør, gule, i ruller

Korrugeret, PE

Dimension mm	Enhed m	Antal pr. palle	Uponor nr.	DB nr.	EAN nr.	Vare- gruppe	Pris Kr./stk.
93/80	50	5	1095067	2049112	6414905426027	E1-1-3	2.092,00



Tripla-samlemuffe, sort

Dimension mm	Antal pr. palle	Uponor nr.	DB nr.	EAN nr.	Vare- gruppe	Pris Kr./stk.
110	220	1050160	1532389	6414901617214	E1-2-1	92,00



Tripla-tætningsring

Dimension mm	Uponor nr.	DB nr.	EAN nr.	Vare- gruppe	Pris Kr./stk.
110	1053670	1327276	6414902551340	B1-2-6	30,00

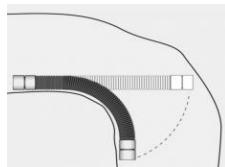

Flexbøjning

Med muffe til dobbeltvægget kabelrør og Tripla-kabelrør

Dimension mm	Antal pr.		Uponor nr.	VVS nr.	DB nr.	EAN nr.	Vare- gruppe	Pris Kr./stk.
	karton	palle						
50	10	150	1054048	199545050	1532412	6414901615258	E1-2-1	159,00
110		50	1050158		1532410	6414901617016	E1-2-1	199,00
160		28	1050159		1532411	6414901617023	E1-2-1	316,00

Priser på dobbeltvægede kabelbeskyttelsesrør



Samlemuffe

Til dobbeltvægget kabelrør, tæt

Dimension mm	Antal pr. palle		Uponor nr.	VVS nr.	DB nr.	EAN nr.	Vare- gruppe	Pris Kr./stk.
50	2000		1050141	199546050	1532555	6414901603231	E1-2-1	34,00



Samlemuffe

Til dobbeltvægget eller korrugeret PE-kabelrør, knastmuffe

Dimension mm	Antal pr. palle		Uponor nr.	DB nr.	EAN nr.	Vare- gruppe	Pris Kr./stk.
50	10	3000	1050139	1532554	6414901600223	E1-2-1	34,00
110	30	360	1053699	5062111	6414903801321	B3-2-1	55,00



Plassim-samlemuffe

Til glat telekabelrør

Dimension mm	Antal pr. karton palles		Uponor nr.	DB nr.	EAN nr.	Vare- gruppe	Pris Kr./stk.
32	70	2240	1054017	1532917	6414901603163	E1-2-2	148,00
40	60	2400	1050140	1532920	6414901603200	E1-2-2	199,00

Multifunktionel kabelbrønd 600 x 500



Stærk konstruktion

PE-brønden er tilpasset det nordiske klima og har en høj slagstyrke.

Fleksibel anvendelse

Brøndens størrelse forenkler installationsarbejdet i rørgraven og gør brønden let at placere.

Tåler belastning

Brønden kan installeres i trafikområder, der svarer til 400 kN belastning med støbejernsdæksel og ring.

[>> Se datablad](#)

Kabelbrønd 600 x 550

En fleksibel brøndløsning med mange anvendelsesmuligheder. Brønden er særdeles anvendelig til installation af kraftkabler, men kan også benyttes til teleinstallationer.

Brønden er beregnet til grønne områder, hvor der normalt ikke er trafik. Den er designet til at modstå lejlighedsvis trafik som plæneklippere, mindre traktorer osv. Installationsdybde skal udføres således, at ca. 300 mm fyldmasse dækker brønden

Anvendelse	Kabelrør
Materiale	PE
Farve	Sort
Dimensioner	600 x 550 mm
Samlinger	≤ 160 mm
Dæksel	Plastdæksel, let trafik og grønne områder
Standarder	Iht. DS/EN 61386-24 EN 124: A15 eller D400

Multifunktionel kabelbrønd, 600x550 mm

Tekst	Kabelbrønd
Dimensionsområde	600 mm
Materiale	PE
Godkendelse	EN 124: A15 eller D400
Installation	Min. 300 mm topdække
Anvendelse	Brønd til kraftkabler og tele-installationer

Priser på PE røde kabelrør



Uponor kabelbrønd 600 x 550

Med dæksel i PE

Dimension mm	Tilslutning	Antal stk.	Uponor nr.	DB nr.	EAN nr.	Varegruppe	Pris Kr./stk.
600x550	32-160	4	1050144	1532801	6414901603873	E1-3-1	5.744,00
Støbejerndæksel m/teleskoptop		1	1054022			E1-3-1	12.221,00
Kabelbrøndring		1	1072182			E1-3-1	291,00



Uponor kabelbrønd 860 x 380

Med dæksel i PE

Dimension mm	Tilslutning	Antal stk.	Uponor nr.	DB nr.	EAN nr.	Varegruppe	Pris Kr./stk.
860x380	32-160	2	1054020	1532802	6414901603811	E1-3-1	6.533,00



Uponor kabelbrønd 1150 x 550

Med dæksel i PE

Mulighed for 12 indgangsmuligheder maks. dim. 200 mm

Dimension mm	Antal stk.	Uponor nr.	DB nr.	EAN nr.	Varegruppe	Pris Kr./stk.
1150x550	2	1003508	1532799	6414901603866	E1-3-1	7.347,00



Accesso® Kabelbrønd

Dimension mm	Højde mm	Uponor nr.	VVS nr.	DB nr.	Varegruppe	Pris Kr./stk.
1000/630	750	1057620	191949263	1480619	B1-3-2	3.438,00

➤ Salgs- og leveringsbetingelser

Uponor Infra A/S salgs- og leveringsbetingelser

§ 1. BETINGELSERNES OMRÅDE OG FRAVIGELSE

Nedenstående betingelser gælder for samtlige Uponor Infra A/S' (herefter Uponor) leverancer og arbejder, medmindre andet er aftalt i skriftligt aftalemateriale.

Nedenstående betingelser gælder fuldt ud, uanset at kundens ordre eller andet skriftligt materiale måtte indeholde eller henvise til herfra afvigende almindelige eller specielle betingelser, idet sådanne almindelige eller specielle bestemmelser ikke uden skriftlig accept er bindende for Uponor.

§ 2. OPLYSNINGER OG BESKRIVELSER

Alle oplysninger om pris, vægt, dimensioner, kapacitet, styrke og andre tekniske specifikationer i kataloger, prospekter, cirkulærer, annoncer, brochurer, billedmateriale og prislister m.v. er om trentlige og kun bindende for Uponor, såfremt der i skriftligt aftalemateriale udtrykkeligt er henvist til sådanne oplysninger. Uponor er i intet tilfælde ansvarlig for eventuelle fejl eller undladelser i informationsmateriale om produkter omfattet af Uponors leverancer, i det omfang sådant informationsmateriale er udarbejdet af Uponors leverandører og ikke er godkendt af Uponor.

§ 3. TEGNINGER, BESKRIVELSER OG PRØVER

Alle tegninger, designs, specifikationer og anden information leveret af Uponor er fortrolige, og alle immaterielle rettigheder knyttet til det pågældende materiale vedbliver at tilhøre Uponor og overgår således ikke til kunden.

§ 4. ACCEPT

Medmindre andet er aftalt, er tilbud fra Uponor kun bindende 14 dage. Ordren må således være Uponor i hænde senest 14 dage efter den dato, hvor tilbud er afgivet.

Afgivne tilbud er kun åbne for accept, såfremt accepten omfatter samtlige de i tilbuddet angivne elementer, herunder de anførte kvanta.

§ 5. PRISER

Medmindre andet er aftalt, er de af Uponor opgivne priser kontantpriser ekskl. moms, emballage og fragt.

Priserne er baseret på de på opgivelsestidspunktet gældende valutakurser, told- og afgiftssatser samt aktuelle priser fra Uponors egne leverandører. Uponor forbeholder sig derfor ret til at foretage sådanne reguleringer i de opgivne priser, som måtte følge af senere, inden leveringen indtrufne, ændringer i det anførte grundlag for priserne.

Uponor yder kun sådanne rabatter, som udtrykkeligt fremgår af det skriftlige aftalegrundlag. For mindre leverancer tillægges prisen et ekspeditionsgebyr.

§ 6. BETALING OG RENTER

Med mindre andet aftales, er betalingsbetingelserne netto 14 dage ved kundens modtagelse af Uponors faktura.

Ved betaling efter forfaldsdatoen beregnes morarente med 2 % per måned. Renten tilskrives saldoen månedsvis. Tilskrevne renter forfalder til omgående betaling og betales forud for al anden gæld ved løbende betalinger. Gebyr bliver tilskrevet ved rykkerskrivelse jf. rentelovens § 9b.

§ 7. KREDITFORSIKRING

Uponor har en virksomhedspolitik om at tegne kreditforsikring for alle kunder, som har eller vil få større udeståender til Uponor. Hvis Uponor ikke kan opnå kreditforsikring på vilkår, som er acceptable for Uponor, er Uponor berettiget til ansvarsfrit at tilbagekalde fremsatte tilbud samt at hæve eventuelle indgåede aftaler med den pågældende kunde.

§ 8. EJENDOMSFORBEHOLD

Ejendomsretten til de af leverancerne omfattede produkter forbliver hos Uponor, indtil leverancen er fuldt ud betalt.

Uponor Infra A/S salgs- og leveringsbetingelser

§ 9. LEVERING OG FORSENDELSE

Med mindre andet er aftalt, er leveringsbetingelserne EXW Incoterms 2010.

Uponor er forpligtet til straks at underrette kunden, såfremt en overskridelse af leveringstiden kan forudses.

§ 10. SÆRLIGE VILKÅR FOR SVEJSE- OG ANDRE ARBEJDER

Med mindre andet er aftalt, skal kunden for egen regning stille bemandet, mobilt løftegrej samt det nødvendige antal medhjælpere til rådighed for Uponor i hele arbejdsperioden. Kunden har det fulde ansvar for nævnte grej og mandskab.

Enhver transport af varerne efter deres levering sker for kundens egen regning, risiko og ansvar, herunder transporten til og fra arbejdspladsen, ligesom Uponor ikke bærer noget ansvar for de forhold, hvorunder varerne opbevares, og den behandling, de udsættes for af andre end Uponor.

Inden Uponor påbegynder arbejdet, påhviler det kunden at foretage den afmærkning af arbejdspladsen, som kræves, og at gøre udtrykkeligt opmærksom på eventuelle udgravninger eller lignende farlige forhold på arbejdspladsen.

Kunden skal for egen regning, risiko og ansvar sørge for, at der er den til arbejdets udførelse nødvendige elforsyning og arbejdsbelysning. Elforsyningen skal pr. maskine til stuksvejsning være:

Indtil dimension 225 mm: 220 V, 16 A

Fra dimension 225–560 mm: 380 V, 16 A

Fra dimension 560–800 mm: 380 V, 32 A

Uponors tilbudspris forudsætter, at kunden er parat til at aftage arbejdsydelsen til den aftalte tid, og at arbejdet kan udføres uden afbrydelse, indtil det er endeligt afsluttet. Såfremt disse forudsætninger måtte vise sig ikke at holde stik, uden at dette udelukkende beror på Uponors forhold, kan Uponor fakturere kunden for det merforbrug af tid og omkostninger, der er en følge af disse forhold.

§ 11. FORSINKELSE

I tilfælde af overskridelse af leveringstiden er kunden kun berettiget til at annullere ordren, såfremt overskridelsen udelukkende beror på Uponors forhold og udgør en væsentlig overskridelse på mindst 14 dage af leveringstiden i henhold til § 9, og kun såfremt kunden ikke har modtaget, men har afvist modtagelsen af den forsinkede vare eller tjenesteydelse.

Kunden er kun berettiget til erstatning, såfremt det dokumenteres, at forsinkelsen skyldes en hos Uponor begået fejl, der foruden at være årsag til det tab, for hvilket kunden kræver erstatning, er udtryk for et groft uagtsomt forhold fra Uponors side.

Uponor er dog i intet tilfælde ansvarlig for driftstab, tidstab, avancetab eller lignende indirekte tab og skade som følge af forsinkelsen, herunder for dagbods- eller andre konventionalbudskrav samt krav på rentetab, som kunden måtte blive mødt med.

For det af kundens tab, for hvilket Uponor er ansvarlig, kan erstatningen højst udgøre 5 % af de forsinkede leverancers fakturaværdi ekskl. moms, dog højst 0,5 % af denne værdi for hver hele uge, hvormed leveringstiden er blevet overskredet.

§ 12. MANGLER

Uponor er ikke ansvarlig for mangler eller skade, som skyldes eller har sammenhæng med produkter leveret af Uponor, som

- (a) ikke er udvalgt, projekteret, installeret og bragt i anvendelse af en autoriseret og kompetent installatør i overensstemmelse med de for tidspunktet for installationen gældende installations-instruktioner udarbejdet af Uponor samt i overensstemmelse med alle gældende forskrifter for bygge- og vvs-arbejder samt andre gældende krav og vejledninger;
- (b) midlertidigt eller vedvarende har været udsat for temperaturer og/eller tryk, som overstiger grænserne angivet på produktet eller i instruktioner givet af Uponor;

Uponor Infra A/S salgs- og leveringsbetingelser

- (c) ikke bevares der, hvor de oprindeligt er blevet installeret, eller som er repareret, udskiftet eller lavet om på uden forudgående samtykke fra Uponor;
- (d) ikke er tilsluttet vandforsyning, vvs- eller varmeinstallationer, som er godkendt af eller specificeret af Uponor;
- (f) er forbundet med eller anvendt sammen med ikke-Uponor produkter, dele eller komponenter med undtagelse af sådanne, som er godkendt eller specificeret af Uponor;
- (g) viser tegn på beskadigelse, misbrug, utilstrækkelig vedligehold, forkert opbevaring, anden forsømmelse eller uheld;
- (h) er udtjente eller skal repareres eller udskiftes på grund af sædvanligt slid og ælde; eller
- (i) er mangelfulde på grund af enhver anden årsag, som Uponor ikke er ansvarlig for.

Uponor er uden ansvar for varens egnethed til det brug, som kunden vil gøre af Uponors leverance, bortset fra sådanne tilfælde, hvor Uponor gennem udarbejdelse af projekt eller af beregninger eller på anden måde har ydet særskilt skriftlig rådgivning herom mod vederlag til en kunde, som ikke er i besiddelse af den til selvstændig vurdering af spørgsmålet nødvendige sagkundskab. Uponor er i intet tilfælde ansvarlig for eventuelle fejl begået i forbindelse med bistand ydet til kunden uden vederlag, som fx teknisk vejledning, opmålinger eller lign.

Kunden skal straks efter levering undersøge varen, og kunden kan kun påberåbe sig sådanne konstaterbare mangler ved den leverede vare eller arbejdsydelse, hvorom Uponor fra kunden har modtaget skriftlig meddelelse senest 8 dage efter varens eller arbejdsydelsens modtagelse og for kvantumsmangler tillige telefonisk reklamation umiddelbart efter modtagelsen.

Kunden kan kun påberåbe sig ved leveringen skjulte mangler, såfremt manglerne viser sig inden 2 år efter leveringen, og Uponor tillige inden denne frists udløb

fra kunden har modtaget skriftlig meddelelse om manglen. For byggematerialer gælder dog den i § 13, stk. 2, angivne forlængede frist. I tilfælde af at en forbruger kan rejse direkte mangelskrav imod Uponor, forældes Uponors mangelsansvar efter forældelseslovens regler, det vil sige som udgangspunkt 3 år fra leveringstidspunktet. Hvis forbrugeren har været ubekendt med kravet, løber forældelseslovens 3-årige forældelsesfrist dog først fra det tidspunkt, hvor forbrugeren fik eller burde have fået kendskab til kravet. Dog gælder der en maksimal forældelsesfrist på 10 år fra leveringstidspunktet.

Kunden kan i tilfælde af mangler ikke gøre andre misligholdelsesbeføjelser gældende end krav om afhjælpning af manglerne, foretaget omgående og vederlagsfrit af Uponor, ved udbedring af selve de pågældende mangler eller omlevering til erstatning for de mangelfulde varer, som Uponor i givet fald kan kræve returneret.

Uponor er i intet tilfælde ansvarlig for driftstab, tidstab, avance-tab eller lignende indirekte tab, skade eller omkostninger forårsaget af manglerne, herunder for konsekvenstab og -skade, dagbuds- eller andre konventionalbodskrav samt krav på rentetab, som kunden måtte blive mødt med.

§ 13. BYGGELEVERANCEKLAUSUL

For så vidt - og kun i det omfang - leverede byggematerialer i et senere omsætningsled anvendes til udførelse af en entreprise i Danmark, for hvilken AB 92 er aftalt (uden AB 92 §10, stk. 4 er fraveget), gælder følgende:

Uponors ansvar for mangler ved leverancer ophører 5 år efter afleveringen af det byggeri, hvori leverancen indgår. Ved leverancer til lager eller videresalg ophører ansvaret dog senest 6 år efter leveringen til kunden. Dette gælder dog ikke, hvis entreprenøren ikke er pligtig at opfylde AB § 92 § 10, stk. 4, jf. AB 92 § 36, stk. 3, nr. 2).

Såfremt det må anses for godtgjort, at et krav vedrørende mangler ved leverancer ikke - eller kun med stor vanskelighed - kan gennemføres mod

Uponor Infra A/S salgs- og leveringsbetingelser

Uponors kunde eller efterfølgende købere, anerkendes det, at kravet tillige kan gøres gældende direkte mod Uponor. Også i sådanne tilfælde kan Uponor kun gøres ansvarlig for mangler, i det omfang Uponors egen leverance er mangelfuld, og Uponors ansvar kan ikke overstige, hvad der følger af Uponors kontraktforhold med kunden, herunder disse betingelser. Uponor anerkender at kunne indklages ved voldgiftsretten for bygge- og anlægsvirksomhed i relation til krav omfattet af denne klausul.

§ 14. PRODUKTANSVAR

I det omfang det er foreneligt med Produktansvarslovens ufravigelige bestemmelser, begrænser Uponor sit produktansvar, som det fremgår af følgende.

Uponor er kun ansvarlig for de direkte reparationsomkostninger forbundet med udbedring af en skade, og Uponor er alene ansvarlig, såfremt det dokumenteres, at skaden skyldes fejl eller unkladelse begået af Uponor eller af Uponors medarbejdere.

Uponor er i intet tilfælde ansvarlig for driftstab, tidstab, avancetab eller ethvert andet indirekte tab, skade eller omkostninger, herunder konsekvenstab og -skade. Endvidere er Uponors ansvar altid og uanset årsagen til skade eller tab begrænset til maksimalt EUR 1 million. Denne grænse gælder også i tilfælde af en serie af skader eller tab, som har samme årsag, og Uponors samlede ansvar skal i sådanne tilfælde således ikke overstige EUR 1 million.

Uponors ansvar ophører 1 år efter, produkterne eller arbejdsydelsen er leveret til kunden, på hvilket tidspunkt alle krav imod Uponor således forældes.

Såfremt Uponor måtte blive pålagt ansvar i forbindelse med den brug, som kunden måtte gøre af den solgte vare eller arbejdsydelse - herunder videresalg - er kunden pligtig til at skadesløsholde Uponor for det ansvar, som Uponor måtte blive pålagt, i det omfang ansvaret går ud over de ovenfor fastsatte grænser. Kunden er pligtig til at lade sig sagsøge ved samme domstol, som behandler erstatningskrav imod Uponor i anledning af de solgte varer eller arbejdsydelser.

§ 15. FORCE MAJEURE

Uponor er berettiget til ansvarsfrit at frigøre sig for sine leverings- og afhjælpningsforpligtelser, i det omfang de forhindres eller gøres urimeligt byrdefulde at opfylde på grund af brand, eksplosion, naturkatastrofe, epidemi, krig, terror, oprør, roligheder, undtagelsestilstand, mobilisering eller tilsvarende militære foranstaltninger, beslaglæggelse, valutarestriktioner, import- eller eksportforbud, strejke, lockout eller andre omstændigheder af tilsvarende karakter uden for Uponors kontrol, hvad enten de gør sig gældende hos Uponor selv eller hos Uponors leverandører.

§ 16. RETURNERING

Uponor accepterer efter forudgående aftale at tage nye, fejlfrie og ubrugte varer leveret af Uponor retur inden for 3 måneder efter, levering fra Uponor er sket, under følgende forudsætninger og vilkår:

- (i) Fabriksemballerede varer skal være i ubrudt og originalemballage
- (ii) Kunden skal oplyse det fakturanummer, hvorpå Uponor har leveret varerne
- (iii) Kunden krediteres 80 % af købesummen Såfremt kunden ikke kan oplyse korrekt fakturanr., krediteres kunden alene 65 % af købesummen
- (iv) Returnering sker for kundens regning og risiko
- (v) Returnering kan ikke foretages af særligt fremstillede varer, løse gummiringe eller andre varer, som ikke er lagervarer hos Uponor, eller af varer, som er blevet taget i brug eller er beskadiget hos kunden

§ 17. VÆRNETING

Tvistigheder mellem kunden og Uponor afgøres af Retten i Aalborg, jf. dog § 13 ovenfor.

Moving > Water

uponor
a **+GF+** brand

Uponor Infra A/S

Bødkervej 5
4450 Jyderup
Danmark

T +45 46 40 53 11

W www.uponor.dk/infra

E infra.dk@uponor.com