

uponor

Systemy instalacji
wodociągowych i grzejnikowych

KATALOG 2011

Zawiera ceny ważne
od 1 lipca 2011r.

System wielowarstwowy Uponor MLC



Spis treści

Oznaczenia	4
Rury Uponor MLC 16-110 mm	
Rury Uponor MLC 16-110 mm	5
Kształtki zaprasowywane PPSU Uponor MLC 16-50 mm	
Kolana PPSU zaprasowywane Uponor MLC	6
Trójniki PPSU zaprasowywane Uponor MLC	6
Złączki PPSU zaprasowywane Uponor MLC	8
Kształtki mosiężne zaprasowywane Uponor MLC 16-50 mm	
Złączki mosiężne zaprasowywane z gwintem Uponor MLC	9
Kolana mosiężne zaprasowywane Uponor MLC	10
Złączki mosiężne zaprasowywane Uponor MLC	12
Trójniki mosiężne zaprasowywane Uponor MLC	13
Złączki mosiężne zaprasowywane z ruchomą nakrętką Uponor MLC	15
Kształtki zaciskowe skręcane Uponor MLC 16-25 mm	
Złączki zaciskowe 16-25 mm	15
Kształtki modułowe RS Uponor MLC 63-110 mm	16
System złączy RS modułowych Uponor MLC 63-110 mm	18
Złączki Uponor MLC dla instalacji wodociągowych	
Kolana naścienne mosiężne zaprasowywane Uponor MLC	21
Mocowania Uponor MLC	
Akcesoria montażowe Uponor MLC	21
Rozdzielacze i akcesoria Uponor dla instalacji wodociągowych	
Rozdzielacze mosiężne i akcesoria	22
Złączki Uponor MLC do instalacji grzejnikowych	
Złączki zaprasowywane podłączeniowe Uponor MLC	22
Złączki zaciskowe skręcane podłączeniowe Uponor MLC	22
Trójniki zaprasowywane krzyżakowe Uponor MLC	23
Rozdzielacze Uponor MLC do instalacji grzejnikowej	
Rozdzielacze mosiężne Uponor	24
Akcesoria do rozdzielacza grzejnikowego	
Rozetka okrągła Uponor	25
Mocowania rur Uponor MLC	25
Narzędzia Uponor MLC	
Narzędzia do cięcia rur Uponor MLC	26
Narzędzia do fazowania i kalibracji Uponor MLC	27
Narzędzia do gięcia rur Uponor MLC	28
Narzędzia do zaciskania Uponor MLC	29
Akcesoria Uponor MLC	31
Kontakt z nami	32

**Ceny w katalogu podano w PLN.
Ceny nie zawierają podatku VAT.**

Oznaczenia

Skrót	opakowanie	opis
b	[mm]	szerokość
d	[mm]	średnica
d1	[mm]	średnica 1
d2	[mm]	średnica 2
DN	[mm]	średnica nominalna
GW	[cal]	gwint wewnętrzny
GZ	[cal]	gwint zewnętrzny
GZ1	[cal]	gwint zewnętrzny 1
h	[mm]	wysokość
h1	[mm]	wysokość 1
h2	[mm]	wysokość 2
kolor	[-]	kolor
l	[m]	długość w metrach
l	[mm]	długość
l1	[mm]	długość 1
napięcie	[V]	napięcie robocze
obwody	[-]	ilość obwodów
rozstaw	[mm]	rozstaw
s	[mm]	grubość ścianki
s1	[mm]	grubość ścianki 1

Rury Uponor MLC 16-110 mm

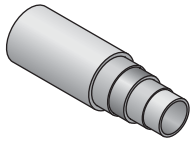

Rura Uponor MLC biała w zwoju

Rury wielowarstwowe Uponor MLC (PE-RT - spoiwo - aluminium grzewane w sposób ciągły - spoiwo - PE-RT), odporne na dyfuzję tlenu, do stosowania w poziomach, pionach i rozprowadzeniach w instalacjach: wodociągowych, grzejnikowych, chłodniczych. Maksymalna temperatura pracy 95°C; maksymalne ciśnienie pracy 10 bar dla temperatury 70°C; testowane na wytrzymałość 50 lat przy współczynniku bezpieczeństwa 1.5

Nr kat.	d [mm]	s [mm]	l [m]	opis	opakowanie	Cena/m
1013371	16	2.0	200	Rura Uponor MLC 16x2 biała w zwoju 200m	200 m	7.20
1013380	16	2.0	500	Rura Uponor MLC 16x2 biała w zwoju 500m	500 m	7.20
1013388	20	2.25	100	Rura Uponor MLC 20x2,25 biała w zwoju 100 m	100 m	11.23
1013392	20	2.25	200	Rura Uponor MLC 20x2,25 biała w zwoju 200 m	200 m	11.23
1013398	25	2.5	50	Rura Uponor MLC 25x2,5 biała w zwoju 50 m	50 m	19.47
1013400	25	2.5	100	Rura Uponor MLC 25x2,5 biała w zwoju 100 m	100 m	19.47
1013401	32	3.0	50	Rura Uponor MLC 32x3 biała w zwoju 50 m	50 m	35.95

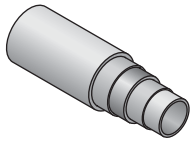

Rura Uponor MLC biała w odcinku prostym

Rury wielowarstwowe Uponor MLC (PE-RT - spoiwo - aluminium grzewane w sposób ciągły - spoiwo - PE-RT), odporne na dyfuzję tlenu, do stosowania w poziomach, pionach i rozprowadzeniach w instalacjach: wodociągowych, grzejnikowych, chłodniczych. Maksymalna temperatura pracy 95°C; maksymalne ciśnienie pracy 10 bar dla temperatury 70°C; testowane na wytrzymałość 50 lat przy współczynniku bezpieczeństwa 1.5

Nr kat.	d [mm]	s [mm]	l [m]	opis	opakowanie	Cena/m
1013432	16	2.0	5	Rura Uponor MLC 16x2 biała w odcinku prostym 5 m	125 m	10.29
1013438	20	2.25	5	Rura Uponor MLC 20x2,25 biała w odcinku prostym 5 m	85 m	15.35
1013442	25	2.5	5	Rura Uponor MLC 25x2,5 biała w odcinku prostym 5 m	50 m	23.59
1013444	32	3.0	5	Rura Uponor MLC 32x3 biała w odcinku prostym 5 m	30 m	43.16
1013446	40	4.0	5	Rura Uponor MLC 40x4 biała w odcinku prostym 5 m	20 m	76.22
1013449	50	4.5	5	Rura Uponor MLC 50x4,5 biała w odcinku prostym 5 m	20 m	100.94
1013451	63	6.0	5	Rura Uponor MLC 63x6 biała w odcinku prostym 5 m	15 m	126.69
1013453	75	7.5	5	Rura Uponor MLC 75x7,5 biała w odcinku prostym 5 m	5 m	201.88
1013455	90	8.5	5	Rura Uponor MLC 90x8,5 biała w odcinku prostym 5 m	5 m	254.41
1013457	110	10.0	5	Rura Uponor MLC 110x10 biała w odcinku prostym 5 m	5 m	321.36

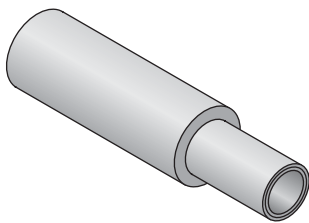

Rura Uponor MLC 16 preizolowana S6 mm

Rura posiada izolację cieplną. Dostarczana jest w zwojach. Izolacja z pianki polietylenowej o zamkniętej strukturze. Grubość izolacji 6 mm. Współczynnik przewodności cieplnej 0,04 W/mK. Wytrzymała folia bezszwowa w kolorze niebieskim. Rura zalecana do przewodów ciepłej wody użytkowej, cyrkulacji i wody grzewczej.

Nr kat.	d [mm]	s [mm]	s1 [mm]	kolor [-]	l [m]	opis	opakowanie	Cena/m
1013578	16	2.0	6.0	niebieski	50	Rura Uponor MLC 16 preizolowana S6, niebieska zwój 50 m	50 m	11.12

Kolana PPSU zaprasowywane Uponor MLC

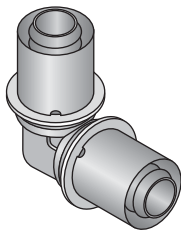

Kolano zaprasowywane PPSU Uponor MLC 16-32

Wykonane z tworzywa polifenylosulfon, z przymocowaną tuleją zaciskową ze stali nierdzewnej.

Nr kat.	d [mm]	opis	opakowanie	Cena/szt.
1022714	16	Kolano zaprasowywane PPSU Uponor MLC 16-16	10 szt.	15.35
1022715	20	Kolano zaprasowywane PPSU Uponor MLC 20-20	10 szt.	22.56
1022716	25	Kolano zaprasowywane PPSU Uponor MLC 25-25	5 szt.	32.96
1022717	32	Kolano zaprasowywane PPSU Uponor MLC 32-32	5 szt.	44.29

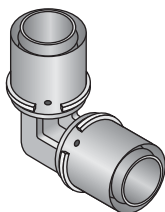

Kolano zaprasowywane PPSU Uponor MLC 40-50

Wykonane z tworzywa polifenylosulfon, z przymocowaną tuleją zaciskową ze stali nierdzewnej.

Nr kat.	d [mm]	opis	opakowanie	Cena/szt.
1046386	40	Kolano zaprasowywane PPSU Uponor MLC 40-40	5 szt.	83.43
1046387	50	Kolano zaprasowywane PPSU Uponor MLC 50-50	3 szt.	117.42

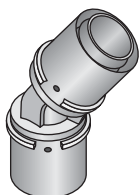

Kolano zaprasowywane PPSU Uponor MLC 45° 40-50

Wykonane z tworzywa polifenylosulfon, z przymocowaną tuleją zaciskową ze stali nierdzewnej.

Nr kat.	d [mm]	opis	opakowanie	Cena/szt.
1046388	40	Kolano zaprasowywane 45° PPSU Uponor MLC 40-40	5 szt.	136.99
1046389	50	Kolano zaprasowywane 45° PPSU Uponor MLC 50-50	3 szt.	194.67

Trójniki PPSU zaprasowywane Uponor MLC

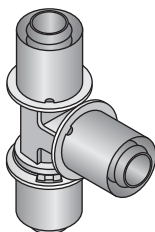

Trójnik zaprasowywany PPSU Uponor MLC 16-32

Wykonany z tworzywa polifenylosulfon, z przymocowaną tuleją zaciskową ze stali nierdzewnej.

Nr kat.	d [mm]	opis	opakowanie	Cena/szt.
1022718	16	Trójnik zaprasowywany PPSU Uponor MLC 16-16-16	10 szt.	18.44
1022719	20	Trójnik zaprasowywany PPSU Uponor MLC 20-20-20	10 szt.	30.80
1022720	25	Trójnik zaprasowywany PPSU Uponor MLC 25-25-25	5 szt.	44.29
1022721	32	Trójnik zaprasowywany PPSU Uponor MLC 32-32-32	5 szt.	55.62

Trójniki PPSU zaprasowywane Uponor MLC

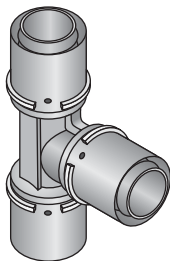

Trójnik zaprasowywany PPSU Uponor MLC 40-50

Wykonany z tworzywa polifenylosulfon, z przymocowaną tuleją zaciskową ze stali nierdzewnej.

Nr kat.	d [mm]	opis	opakowanie	Cena/szt.
1046390	40	Trójnik zaprasowywany PPSU Uponor MLC 40-40-40	5 szt.	127.72
1046391	50	Trójnik zaprasowywany PPSU Uponor MLC 50-50-50	3 szt.	192.61

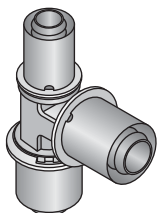

Trójnik zaprasowywany redukcyjny PPSU Uponor MLC 16-32

Wykonany z tworzywa polifenylosulfon, z przymocowaną tuleją zaciskową ze stali nierdzewnej.

Nr kat.	d [mm]	d1 [mm]	d2 [mm]	opis	opakowanie	Cena/szt.
1022722	16	20	16	Trójnik redukcyjny zaprasowywany PPSU Uponor MLC 16-20-16	10 szt.	30.80
1022723	20	16	16	Trójnik redukcyjny zaprasowywany PPSU Uponor MLC 20-16-16	10 szt.	30.80
1022724	20	16	20	Trójnik redukcyjny zaprasowywany PPSU Uponor MLC 20-16-20	10 szt.	30.80
1022725	20	20	16	Trójnik redukcyjny zaprasowywany PPSU Uponor MLC 20-20-16	10 szt.	30.80
1022726	20	25	20	Trójnik redukcyjny zaprasowywany PPSU Uponor MLC 20-25-20	10 szt.	41.10
1022727	25	16	16	Trójnik redukcyjny zaprasowywany PPSU Uponor MLC 25-16-16	5 szt.	41.10
1022728	25	16	20	Trójnik redukcyjny zaprasowywany PPSU Uponor MLC 25-16-20	5 szt.	41.10
1022729	25	16	25	Trójnik redukcyjny zaprasowywany PPSU Uponor MLC 25-16-25	5 szt.	41.10
1022730	25	20	20	Trójnik redukcyjny zaprasowywany PPSU Uponor MLC 25-20-20	5 szt.	41.10
1022731	25	20	25	Trójnik redukcyjny zaprasowywany PPSU Uponor MLC 25-20-25	5 szt.	41.10
1022732	32	16	32	Trójnik redukcyjny zaprasowywany PPSU Uponor MLC 32-16-32	5 szt.	66.85
1022733	32	20	32	Trójnik redukcyjny zaprasowywany PPSU Uponor MLC 32-20-32	5 szt.	66.85
1022734	32	25	25	Trójnik redukcyjny zaprasowywany PPSU Uponor MLC 32-25-25	5 szt.	66.85
1022735	32	25	32	Trójnik redukcyjny zaprasowywany PPSU Uponor MLC 32-25-32	5 szt.	66.85

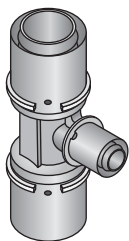

Trójnik zaprasowywany redukcyjny PPSU Uponor MLC 40-50

Wykonany z tworzywa polifenylosulfon, z przymocowaną tuleją zaciskową ze stali nierdzewnej.

Nr kat.	d [mm]	d1 [mm]	d2 [mm]	opis	opakowanie	Cena/szt.
1046392	40	20	40	Trójnik redukcyjny zaprasowywany PPSU Uponor MLC 40-20-40	5 szt.	113.30
1046393	40	25	32	Trójnik redukcyjny zaprasowywany PPSU Uponor MLC 40-25-32	5 szt.	113.30
1046394	40	25	40	Trójnik redukcyjny zaprasowywany PPSU Uponor MLC 40-25-40	5 szt.	113.30
1046395	40	32	32	Trójnik redukcyjny zaprasowywany PPSU Uponor MLC 40-32-32	5 szt.	113.30
1046396	40	32	40	Trójnik redukcyjny zaprasowywany PPSU Uponor MLC 40-32-40	5 szt.	113.30
1046397	50	25	40	Trójnik redukcyjny zaprasowywany PPSU Uponor MLC 50-25-40	3 szt.	149.35
1046398	50	25	50	Trójnik redukcyjny zaprasowywany PPSU Uponor MLC 50-25-50	3 szt.	149.35
1046399	50	32	50	Trójnik redukcyjny zaprasowywany PPSU Uponor MLC 50-32-50	3 szt.	149.35
1046400	50	40	50	Trójnik redukcyjny zaprasowywany PPSU Uponor MLC 50-40-50	3 szt.	149.35

Złączki PPSU zaprasowywane Uponor MLC

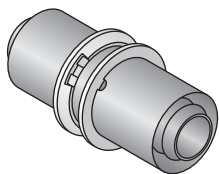

Złączka PPSU Uponor MLC 16-32

Wykonana z tworzywa polifenylosulfon, z przymocowaną tuleją zaciskową ze stali nierdzewnej.

Nr kat.	d [mm]	opis	opakowanie	Cena/szt.
1022736	16	Złączka zaprasowywana PPSU Uponor MLC 16-16	10 szt.	14.32
1022737	20	Złączka zaprasowywana PPSU Uponor MLC 20-20	10 szt.	20.50
1022738	25	Złączka zaprasowywana PPSU Uponor MLC 25-25	5 szt.	29.87
1022739	32	Złączka zaprasowywana PPSU Uponor MLC 32-32	5 szt.	39.14

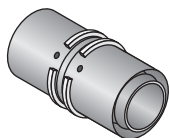

Złączka PPSU Uponor MLC 40-50

Wykonana z tworzywa polifenylosulfon, z przymocowaną tuleją zaciskową ze stali nierdzewnej.

Nr kat.	d [mm]	opis	opakowanie	Cena/szt.
1046401	40	Złączka zaprasowywana PPSU Uponor MLC 40-40	5 szt.	84.46
1046402	50	Złączka zaprasowywana PPSU Uponor MLC 50-50	3 szt.	95.79

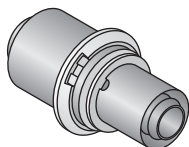

Złączka redukcyjna PPSU Uponor MLC 16-32

Wykonana z tworzywa polifenylosulfon, z przymocowaną tuleją zaciskową ze stali nierdzewnej.

Nr kat.	d [mm]	d1 [mm]	opis	opakowanie	Cena/szt.
1022740	20	16	Złączka redukcyjna zaprasowywana PPSU Uponor MLC 20-16	10 szt.	19.57
1022741	25	16	Złączka redukcyjna zaprasowywana PPSU Uponor MLC 25-16	5 szt.	30.90
1022742	25	20	Złączka redukcyjna zaprasowywana PPSU Uponor MLC 25-20	5 szt.	26.78
1022743	32	25	Złączka redukcyjna zaprasowywana PPSU Uponor MLC 32-25	5 szt.	41.20

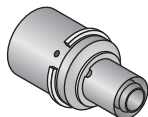

Złączka redukcyjna PPSU Uponor MLC 40-50

Wykonana z tworzywa polifenylosulfon, z przymocowaną tuleją zaciskową ze stali nierdzewnej.

Nr kat.	d [mm]	d1 [mm]	opis	opakowanie	Cena/szt.
1046403	40	25	Złączka redukcyjna zaprasowywana PPSU Uponor MLC 40-25	5 szt.	57.68
1046404	40	32	Złączka redukcyjna zaprasowywana PPSU Uponor MLC 40-32	5 szt.	57.68
1046405	50	32	Złączka redukcyjna zaprasowywana PPSU Uponor MLC 50-32	3 szt.	85.49
1046406	50	40	Złączka redukcyjna zaprasowywana PPSU Uponor MLC 50-40	3 szt.	85.49

Złączki mosiężne zaprasowywane z gwintem Uponor MLC

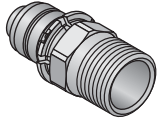

Złączka zaprasowywana z gwintem zewnętrznym Uponor MLC 16-32

Wykonana z mosiądzu powlekanego cyną, z przymocowaną tuleją zaciskową. Gwint zewnętrzny wykonany zgodnie z PN EN 10226-1 ze szczelnością uzyskiwaną na gwincie.

Nr kat.	d [mm]	GZ [cal]	opis	opakowanie	Cena/szt.
1014525	16	R ½	Złączka zaprasowywana z gwintem zewnętrznym Uponor MLC 16-½	10 szt.	20.50
1014534	16	R ¾	Złączka zaprasowywana z gwintem zewnętrznym Uponor MLC 16-¾	10 szt.	27.71
1014561	20	R ½	Złączka zaprasowywana z gwintem zewnętrznym Uponor MLC 20-½	10 szt.	27.71
1014564	20	R ¾	Złączka zaprasowywana z gwintem zewnętrznym Uponor MLC 20-¾	10 szt.	27.71
1014567	20	R 1	Złączka zaprasowywana z gwintem zewnętrznym Uponor MLC 20-1	10 szt.	32.96
1014589	25	R ¾	Złączka zaprasowywana z gwintem zewnętrznym Uponor MLC 25-¾	5 szt.	39.14
1014592	25	R 1	Złączka zaprasowywana z gwintem zewnętrznym Uponor MLC 25-1	5 szt.	39.14
1014610	32	R 1	Złączka zaprasowywana z gwintem zewnętrznym Uponor MLC 32-1	5 szt.	49.44
1014613	32	R 1¼	Złączka zaprasowywana z gwintem zewnętrznym Uponor MLC 32-1¼	5 szt.	71.07

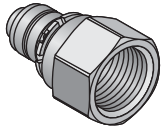

Złączka zaprasowywana z gwintem wewnętrznym Uponor MLC 16-32

Wykonana z mosiądzu powlekanego cyną, z przymocowaną tuleją zaciskową. Gwint wewnętrzny walcowy wykonany zgodnie z PN EN 10226-1 ze szczelnością uzyskiwaną na gwincie.

Nr kat.	d [mm]	GW [cal]	opis	opakowanie	Cena/szt.
1014536	16	Rp ½	Złączka zaprasowywana z gwintem wewnętrznym Uponor MLC 16-½	10 szt.	20.50
1014574	20	Rp ½	Złączka zaprasowywana z gwintem wewnętrznym Uponor MLC 20-½	10 szt.	29.87
1014577	20	Rp ¾	Złączka zaprasowywana z gwintem wewnętrznym Uponor MLC 20-¾	10 szt.	29.87
1014580	20	Rp 1	Złączka zaprasowywana z gwintem wewnętrznym Uponor MLC 20-1	10 szt.	29.87
1014599	25	Rp ¾	Złączka zaprasowywana z gwintem wewnętrznym Uponor MLC 25-¾	5 szt.	36.05
1014602	25	Rp 1	Złączka zaprasowywana z gwintem wewnętrznym Uponor MLC 25-1	5 szt.	36.05
1014618	32	Rp 1	Złączka zaprasowywana z gwintem wewnętrznym Uponor MLC 32-1	5 szt.	60.77
1014621	32	Rp 1¼	Złączka zaprasowywana z gwintem wewnętrznym Uponor MLC 32-1¼	5 szt.	60.77

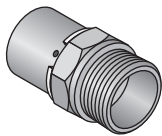

Złączka zaprasowywana z gwintem zewnętrznym Uponor MLC 40-50

Wykonana z mosiądzu powlekanego cyną, z przymocowaną tuleją zaciskową. Gwint zewnętrzny wykonany zgodnie z PN EN 10226-1 ze szczelnością uzyskiwaną na gwincie.

Nr kat.	d [mm]	GZ [cal]	opis	opakowanie	Cena/szt.
1046901	40	R 1¼	Złączka zaprasowywana z gwintem zewnętrznym Uponor MLC 40-1¼	5 szt.	113.30
1046902	40	R 1½	Złączka zaprasowywana z gwintem zewnętrznym Uponor MLC 40-1½	5 szt.	113.30
1046905	50	R 1½	Złączka zaprasowywana z gwintem zewnętrznym Uponor MLC 50-1½	3 szt.	126.69
1046906	50	R 2	Złączka zaprasowywana z gwintem zewnętrznym Uponor MLC 50-2	3 szt.	126.69

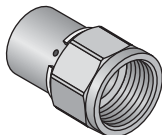

Złączka zaprasowywana z gwintem wewnętrznym Uponor MLC 40-50

Wykonana z mosiądzu powlekanego cyną, z przymocowaną tuleją zaciskową. Gwint wewnętrzny walcowy wykonany zgodnie z PN EN 10226-1 ze szczelnością uzyskiwaną na gwincie.

Nr kat.	d [mm]	GW [cal]	opis	opakowanie	Cena/szt.
1046903	40	Rp 1¼	Złączka zaprasowywana z gwintem wewnętrznym Uponor MLC 40-1¼	5 szt.	90.64
1046904	40	Rp 1½	Złączka zaprasowywana z gwintem wewnętrznym Uponor MLC 40-1½	5 szt.	90.64
1046907	50	Rp 1½	Złączka zaprasowywana z gwintem wewnętrznym Uponor MLC 50-1½	3 szt.	128.75

Kolana mosiężne zaprasowywane Uponor MLC

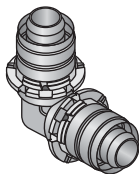

Kolano zaprasowywane Uponor MLC 16-32

Wykonane z mosiądzu powlekanego cyną, z przymocowanymi tulejami zaciskowymi.

Nr kat.	d [mm]	opis	opakowanie	Cena/szt.
1014679	16	Kolano zaprasowywane Uponor MLC 16-16	10 szt.	26.68
1014724	20	Kolano zaprasowywane Uponor MLC 20-20	10 szt.	36.98
1014746	25	Kolano zaprasowywane Uponor MLC 25-25	5 szt.	52.53
1014765	32	Kolano zaprasowywane Uponor MLC 32-32	5 szt.	67.98

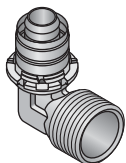

Kolano zaprasowywane z gwintem zewnętrznym Uponor MLC 16-32

Wykonane z mosiądzu powlekanego cyną, z przymocowaną tuleją zaciskową. Gwint zewnętrzny wykonany zgodnie z PN EN 10226-1 ze szczelnością uzyskiwaną na gwincie.

Nr kat.	d [mm]	GZ [cal]	opis	opakowanie	Cena/szt.
1014686	16	R ½	Kolano zaprasowywane z gwintem zewnętrznym Uponor MLC 16-½	10 szt.	25.65
1014729	20	R ½	Kolano zaprasowywane z gwintem zewnętrznym Uponor MLC 20-½	10 szt.	37.08
1014732	20	R ¾	Kolano zaprasowywane z gwintem zewnętrznym Uponor MLC 20-¾	10 szt.	37.08
1014751	25	R ¾	Kolano zaprasowywane z gwintem zewnętrznym Uponor MLC 25-¾	5 szt.	43.26
1014755	25	R 1	Kolano zaprasowywane z gwintem zewnętrznym Uponor MLC 25-1	5 szt.	43.26
1014770	32	R 1	Kolano zaprasowywane z gwintem zewnętrznym Uponor MLC 32-1	5 szt.	56.65

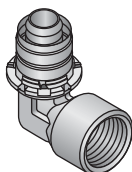

Kolano zaprasowywane z gwintem wewnętrznym Uponor MLC 16-32

Wykonane z mosiądzu powlekanego cyną, z przymocowaną tuleją zaciskową. Gwint wewnętrzny walcowy wykonany zgodnie z PN EN 10226-1 ze szczelnością uzyskiwaną na gwincie.

Nr kat.	d [mm]	GW [cal]	opis	opakowanie	Cena/szt.
1014692	16	Rp ½	Kolano zaprasowywane z gwintem wewnętrznym Uponor MLC 16-½	10 szt.	25.65
1014736	20	Rp ½	Kolano zaprasowywane z gwintem wewnętrznym Uponor MLC 20-½	10 szt.	40.17
1014739	20	Rp ¾	Kolano zaprasowywane z gwintem wewnętrznym Uponor MLC 20-¾	10 szt.	40.17
1014757	25	Rp ¾	Kolano zaprasowywane z gwintem wewnętrznym Uponor MLC 25-¾	5 szt.	43.26
1014761	25	Rp 1	Kolano zaprasowywane z gwintem wewnętrznym Uponor MLC 25-1	5 szt.	43.26
1014774	32	Rp 1	Kolano zaprasowywane z gwintem wewnętrznym Uponor MLC 32-1	5 szt.	64.89

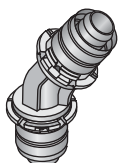

Kolano zaprasowywane 45° Uponor MLC 25-32

Wykonane z mosiądzu powlekanego cyną, z przymocowanymi tulejami zaciskowymi.

Nr kat.	d [mm]	opis	opakowanie	Cena/szt.
1014812	25	Kolano zaprasowywane 45° Uponor MLC 25-25	5 szt.	64.89
1014825	32	Kolano zaprasowywane 45° Uponor MLC 32-32	5 szt.	78.28

Kolana mosiężne zaprasowywane Uponor MLC

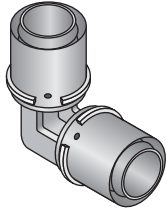

Kolano zaprasowywane Uponor MLC 40-50

Wykonane z mosiądzu powlekanego cyną, z przymocowanymi tulejami zaciskowymi.

Nr kat.	d [mm]	opis	opakowanie	Cena/szt.
1046908	40	Kolano zaprasowywane Uponor MLC 40-40	5 szt.	164.80
1046911	50	Kolano zaprasowywane Uponor MLC 50-50	3 szt.	221.45

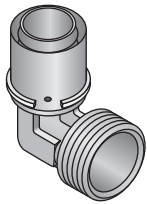

Kolano zaprasowywane z gwintem zewnętrznym Uponor MLC 40-50

Wykonane z mosiądzu powlekanego cyną, z przymocowaną tuleją zaciskową. Gwint zewnętrzny wykonany zgodnie z PN EN 10226-1 ze szczelnością uzyskiwaną na gwincie.

Nr kat.	d [mm]	GZ [cal]	opis	opakowanie	Cena/szt.
1046909	40	R 1¼	Kolano zaprasowywane z gwintem zewnętrznym Uponor MLC 40-1¼	5 szt.	103.00

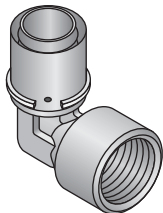

Kolano zaprasowywane z gwintem wewnętrznym Uponor MLC 40-50

Wykonane z mosiądzu powlekanego cyną, z przymocowaną tuleją zaciskową. Gwint wewnętrzny walcowy wykonany zgodnie z PN EN 10226-1 ze szczelnością uzyskiwaną na gwincie.

Nr kat.	d [mm]	GW [cal]	opis	opakowanie	Cena/szt.
1046910	40	Rp 1½	Kolano zaprasowywane z gwintem wewnętrznym Uponor MLC 40-1½	5 szt.	128.75
1046912	50	Rp 1½	Kolano zaprasowywane z gwintem wewnętrznym Uponor MLC 50-1½	3 szt.	164.80

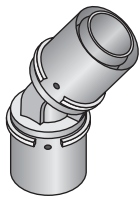

Kolano zaprasowywane 45° Uponor MLC 40-50

Wykonane z mosiądzu powlekanego cyną, z przymocowanymi tulejami zaciskowymi.

Nr kat.	d [mm]	opis	opakowanie	Cena/szt.
1046913	40	Kolano zaprasowywane 45° Uponor MLC 40-40	5 szt.	103.00
1046914	50	Kolano zaprasowywane 45° Uponor MLC 50-50	3 szt.	206.00

Złączki mosiężne zaprasowywane Uponor MLC

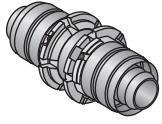

Złączka zaprasowywana Uponor MLC

Wykonana z mosiądzu powlekanego cyną, z przymocowanymi tulejami zaciskowymi.

Nr kat.	d [mm]	opis	opakowanie	Cena/szt.
1015154	14	Złączka zaprasowywana Uponor MLC 14-14	10 szt.	22.56
1015164	16	Złączka zaprasowywana Uponor MLC 16-16	10 szt.	20.50
1015187	20	Złączka zaprasowywana Uponor MLC 20-20	10 szt.	27.71
1015205	25	Złączka zaprasowywana Uponor MLC 25-25	5 szt.	40.17
1015219	32	Złączka zaprasowywana Uponor MLC 32-32	5 szt.	48.41

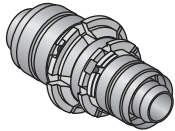

Złączka redukcyjna zaprasowywana Uponor MLC 16-32

Wykonana z mosiądzu powlekanego cyną, z przymocowanymi tulejami zaciskowymi.

Nr kat.	d [mm]	d1 [mm]	opis	opakowanie	Cena/szt.
1015179	20	16	Złączka redukcyjna zaprasowywana Uponor MLC 20-16	10 szt.	24.72
1015194	25	16	Złączka redukcyjna zaprasowywana Uponor MLC 25-16	5 szt.	36.05
1015202	25	20	Złączka redukcyjna zaprasowywana Uponor MLC 25-20	5 szt.	36.05
1015215	32	20	Złączka redukcyjna zaprasowywana Uponor MLC 32-20	5 szt.	40.17
1015217	32	25	Złączka redukcyjna zaprasowywana Uponor MLC 32-25	5 szt.	40.17

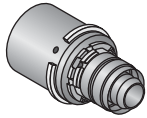

Złączka redukcyjna zaprasowywana Uponor MLC 40-50

Wykonana z mosiądzu powlekanego cyną, z przymocowanymi tulejami zaciskowymi.

Nr kat.	d [mm]	d1 [mm]	opis	opakowanie	Cena/szt.
1046930	40	25	Złączka zaprasowywana redukcyjna Uponor MLC 40-25	5 szt.	78.28
1046931	40	32	Złączka zaprasowywana redukcyjna Uponor MLC 40-32	5 szt.	78.28
1046933	50	32	Złączka zaprasowywana redukcyjna Uponor MLC 50-32	3 szt.	123.60
1046934	50	40	Złączka zaprasowywana redukcyjna Uponor MLC 50-40	3 szt.	123.60

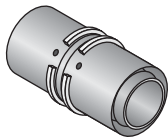

Złączka zaprasowywana Uponor MLC 40-50

Wykonana z mosiądzu powlekanego cyną, z przymocowanymi tulejami zaciskowymi.

Nr kat.	d [mm]	opis	opakowanie	Cena/szt.
1046932	40	Złączka zaprasowywana Uponor MLC 40-40	5 szt.	113.30
1046935	50	Złączka zaprasowywana Uponor MLC 50-50	3 szt.	140.08

Trójniki mosiężne zaprasowywane Uponor MLC

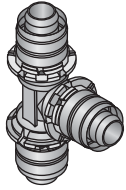

Trójnik zaprasowywany Uponor MLC 16-32

Wykonany z mosiądzu powlekanego cyną, z przymocowanymi tulejami zaciskowymi.

Nr kat.	d [mm]	opis	opakowanie	Cena/szt.
1014918	16	Trójnik zaprasowywany Uponor MLC 16-16-16	10 szt.	27.71
1014976	20	Trójnik zaprasowywany MLC 20-20-20	10 szt.	48.31
1015028	25	Trójnik zaprasowywany Uponor MLC 25-25-25	5 szt.	74.16
1015073	32	Trójnik zaprasowywany Uponor MLC 32-32-32	5 szt.	110.21

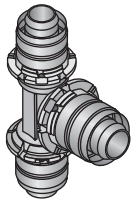

Trójnik redukcyjny zaprasowywany Uponor MLC 16-32

Wykonany z mosiądzu powlekanego cyną, z przymocowanymi tulejami zaciskowymi.

Nr kat.	d [mm]	d1 [mm]	d2 [mm]	opis	opakowanie	Cena/szt.
1014923	16	20	16	Trójnik redukcyjny zaprasowywany Uponor MLC 16-20-16	10 szt.	44.19
1014957	20	16	16	Trójnik redukcyjny zaprasowywany Uponor MLC 20-16-16	10 szt.	44.19
1014961	20	16	20	Trójnik redukcyjny zaprasowywany Uponor MLC 20-16-20	10 szt.	44.19
1014970	20	20	16	Trójnik redukcyjny zaprasowywany Uponor MLC 20-20-16	10 szt.	44.19
1014981	20	25	16	Trójnik redukcyjny zaprasowywany Uponor MLC 20-25-16	10 szt.	56.55
1014983	20	25	20	Trójnik redukcyjny zaprasowywany Uponor MLC 20-25-20	10 szt.	56.55
1014996	25	16	16	Trójnik redukcyjny zaprasowywany Uponor MLC 25-16-16	5 szt.	56.55
1015000	25	16	20	Trójnik redukcyjny zaprasowywany Uponor MLC 25-16-20	5 szt.	56.55
1015002	25	16	25	Trójnik redukcyjny zaprasowywany Uponor MLC 25-16-25	5 szt.	56.55
1015015	25	20	16	Trójnik redukcyjny zaprasowywany Uponor MLC 25-20-16	5 szt.	56.55
1015017	25	20	20	Trójnik redukcyjny zaprasowywany Uponor MLC 25-20-20	5 szt.	56.55
1015021	25	20	25	Trójnik redukcyjny zaprasowywany Uponor MLC 25-20-25	5 szt.	56.55
1015033	25	32	25	Trójnik redukcyjny zaprasowywany Uponor MLC 25-32-25	5 szt.	82.30
1015053	32	16	32	Trójnik redukcyjny zaprasowywany Uponor MLC 32-16-32	5 szt.	82.30
1015060	32	20	32	Trójnik redukcyjny zaprasowywany Uponor MLC 32-20-32	5 szt.	82.30
1015064	32	25	25	Trójnik redukcyjny zaprasowywany Uponor MLC 32-25-25	5 szt.	82.30
1015068	32	25	32	Trójnik redukcyjny zaprasowywany Uponor MLC 32-25-32	5 szt.	82.30

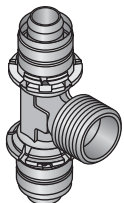

Trójnik zaprasowywany z gwintem zewnętrznym Uponor MLC 16-32

Wykonany z mosiądzu powlekanego cyną, z przymocowanymi tulejami zaciskowymi. Gwint zewnętrzny wykonany zgodnie z PN EN 10226-1 ze szczelnością uzyskiwaną na gwincie.

Nr kat.	d [mm]	GZ [cal]	d1 [mm]	opis	opakowanie	Cena/szt.
1014927	16	R 1/2	16	Trójnik zaprasowywany z gwintem zewnętrznym Uponor MLC 16-1/2-16	10 szt.	40.17
1015038	25	R 3/4	25	Trójnik zaprasowywany z gwintem zewnętrznym Uponor MLC 25-3/4-25	5 szt.	50.47
1015082	32	R 3/4	32	Trójnik zaprasowywany z gwintem zewnętrznym Uponor MLC 32-3/4-32	5 szt.	78.28

Trójniki mosiężne zaprasowywane Uponor MLC

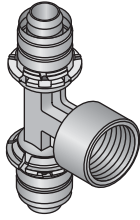

Trójnik zaprasowywany z gwintem wewnętrznym Uponor MLC 16-32

Wykonany z miedzi powlekanego cyną, z przymocowanymi tulejami zaciskowymi. Gwint wewnętrzny walcowy wykonany zgodnie z PN EN 10226-1 ze szczelnością uzyskiwaną na gwincie.

Nr kat.	d [mm]	GW [cal]	d1 [mm]	opis	opakowanie	Cena/szt.
1014931	16	Rp 1/2	16	Trójnik zaprasowywany z gwintem wewnętrznym Uponor MLC 16-1/2-16	10 szt.	40.17
1014987	20	Rp 1/2	20	Trójnik zaprasowywany z gwintem wewnętrznym Uponor MLC 20-1/2-20	10 szt.	51.50
1014991	20	Rp 3/4	20	Trójnik zaprasowywany z gwintem wewnętrznym Uponor MLC 20-3/4-20	10 szt.	51.50
1015044	25	Rp 1/2	25	Trójnik zaprasowywany z gwintem wewnętrznym Uponor MLC 25-1/2-25	5 szt.	61.80
1015048	25	Rp 3/4	25	Trójnik zaprasowywany z gwintem wewnętrznym Uponor MLC 25-3/4-25	5 szt.	61.80
1015088	32	Rp 1/2	32	Trójnik zaprasowywany z gwintem wewnętrznym Uponor MLC 32-1/2-32	5 szt.	82.40
1015091	32	Rp 3/4	32	Trójnik zaprasowywany z gwintem wewnętrznym Uponor MLC 32-3/4-32	5 szt.	82.40

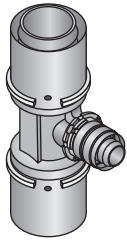

Trójnik redukcyjny zaprasowywany Uponor MLC 40-50

Wykonany z miedzi powlekanego cyną, z przymocowanymi tulejami zaciskowymi.

Nr kat.	d [mm]	d1 [mm]	d2 [mm]	opis	opakowanie	Cena/szt.
1046915	32	50	32	Trójnik redukcyjny zaprasowywany Uponor MLC 32-50-32	3 szt.	200.85
1046916	40	20	40	Trójnik redukcyjny zaprasowywany Uponor MLC 40-20-40	5 szt.	149.35
1046917	40	25	32	Trójnik redukcyjny zaprasowywany Uponor MLC 40-25-32	5 szt.	149.35
1046918	40	25	40	Trójnik redukcyjny zaprasowywany Uponor MLC 40-25-40	5 szt.	149.35
1046919	40	32	32	Trójnik redukcyjny zaprasowywany Uponor MLC 40-32-32	5 szt.	149.35
1046920	40	32	40	Trójnik redukcyjny zaprasowywany Uponor MLC 40-32-40	5 szt.	149.35
1046924	50	25	40	Trójnik redukcyjny zaprasowywany Uponor MLC 50-25-40	3 szt.	200.85
1046925	50	25	50	Trójnik redukcyjny zaprasowywany Uponor MLC 50-25-50	3 szt.	200.85
1046926	50	32	50	Trójnik redukcyjny zaprasowywany Uponor MLC 50-32-50	3 szt.	200.85
1046927	50	40	50	Trójnik redukcyjny zaprasowywany Uponor MLC 50-40-50	3 szt.	200.85

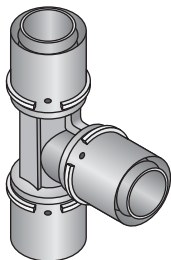

Trójnik zaprasowywany Uponor MLC 40-50

Wykonany z miedzi powlekanego cyną, z przymocowanymi tulejami zaciskowymi.

Nr kat.	d [mm]	opis	opakowanie	Cena/szt.
1046921	40	Trójnik zaprasowywany Uponor MLC 40-40-40	5 szt.	187.46
1046928	50	Trójnik zaprasowywany Uponor MLC 50-50-50	3 szt.	281.19

Trójniki mosiężne zaprasowywane Uponor MLC

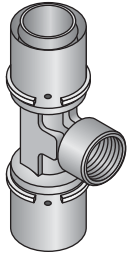

Trójnik zaprasowywany z gwintem wewnętrznym Uponor MLC 40-50

Wykonany z mosiądzu powlekanego cyną, z przymocowanymi tulejami zaciskowymi. Gwint wewnętrzny walcowy wykonany zgodnie z PN EN 10226-1 ze szczelnością uzyskiwaną na gwincie.

Nr kat.	d [mm]	GW [cal]	d1 [mm]	opis	opakowanie	Cena/szt.
1046923	40	Rp ¾	40	Trójnik zaprasowywany z gwintem wewnętrznym Uponor MLC 40-¾-40	5 szt.	128.75
1046929	50	Rp 1	50	Trójnik zaprasowywany z gwintem wewnętrznym Uponor MLC 50-1-50	3 szt.	185.40

Złączki mosiężne zaprasowywane z ruchomą nakrętką Uponor MLC

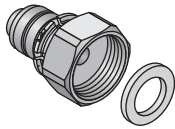

Złączka zaprasowywana z ruchomą nakrętką Uponor MLC 16-32

Wykonana z mosiądzu powlekanego cyną, z przymocowaną tuleją zaciskową. Do połączenia natynkowego z możliwością ponownego przykręcenia armatury. Gwint wewnętrzny wykonany zgodnie z PN EN ISO 228-1.

Nr kat.	d [mm]	GW [cal]	opis	opakowanie	Cena/szt.
1015270	16	G ½	Złączka zaprasowywana z ruchomą nakrętką Uponor MLC 16-½ GW	10 szt.	40.17
1015274	16	G ¾	Złączka zaprasowywana z ruchomą nakrętką Uponor MLC 16-¾ GW	10 szt.	40.17
1015283	20	G ½	Złączka zaprasowywana z ruchomą nakrętką Uponor MLC 20-½ GW	10 szt.	40.17
1015286	20	G ¾	Złączka zaprasowywana z ruchomą nakrętką Uponor MLC 20-¾ GW	10 szt.	40.17
1015297	25	G 1	Złączka zaprasowywana z ruchomą nakrętką Uponor MLC 25-1 GW	5 szt.	66.95
1015301	32	G 1¼	Złączka zaprasowywana z ruchomą nakrętką Uponor MLC 32-1¼ GW	5 szt.	78.28

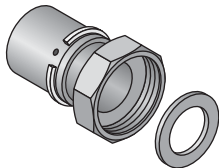

Złączka zaprasowywana z ruchomą nakrętką Uponor MLC 40-50

Wykonana z mosiądzu powlekanego cyną, z przymocowaną tuleją zaciskową. Do połączenia natynkowego z możliwością ponownego przykręcenia armatury. Gwint wewnętrzny wykonany zgodnie z PN EN ISO 228-1.

Nr kat.	d [mm]	GW [cal]	opis	opakowanie	Cena/szt.
1046937	40	G 1½	Złączka zaprasowywana z ruchomą nakrętką Uponor MLC 40-1½ GW	5 szt.	118.45
1046938	50	G 1¾	Złączka zaprasowywana z ruchomą nakrętką Uponor MLC 50-1¾ GW	3 szt.	128.75
1046939	50	G 2	Złączka zaprasowywana z ruchomą nakrętką Uponor MLC 50-2 GW	3 szt.	154.50

Złączki zaciskowe 16-25 mm

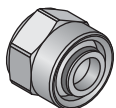

Złączka zaciskowa Uponor MLC

Zespolona złączka wykonana z mosiądzu: nakrętka mosiężna niklowana, tuleja zaciskowa wykonana z PPSU i pierścień zaciskowy z poliamidu PA. Do połączeń rur Uponor MLC z rozdzielaczami. Gwint wewnętrzny ¾" eurokonus wykonany zgodnie z PN EN ISO 228-1.

Nr kat.	d [mm]	GW [cal]	opis	opakowanie	Cena/szt.
1013846	16	G½	Złączka zaciskowa Uponor MLC 16-½ GW	20 szt.	9.58
1013989	16	G¾	Złączka zaciskowa eurokonus Uponor MLC 16-¾ GW	10 szt.	15.35
1014004	20	G¾	Złączka zaciskowa eurokonus Uponor MLC 20-¾ GW	10 szt.	17.41
1014011	25	G¾	Złączka zaciskowa eurokonus Uponor MLC 25-¾ GW	10 szt.	32.96

System poziomów i pionów instalacyjnych Uponor MLC: unikalny i innowacyjny

Mniej elementów, więcej możliwości

Ponad 300 różnych elementów jest niezbędnych w tradycyjnych systemach instalacyjnych w zakresie średnic 63-110 mm, w systemie Uponor potrzebujemy do tego nie więcej niż 27. Wyobraźcie sobie o ile łatwiejszy jest montaż jeśli weźmie się pod uwagę tylko 27 elementów.

Ogromna ilość kombinacji

System poziomów i pionów Uponor MLC ma budowę modułową. Poszczególne elementy są idealnie spasowane. To oznacza, że możemy wykonać dowolnie wymyśloną kształtkę - zarówno tradycyjną jak i własną stworzoną na nasze potrzeby. Innowacyjny system da nam większą swobodę w projektowaniu.

- Możliwość zaprasowania na podłodze
- Nie są wymagane dodatkowe narzędzia
- Możliwości korekty położenia rur po montażu
- Brak wielokrotnych redukcji

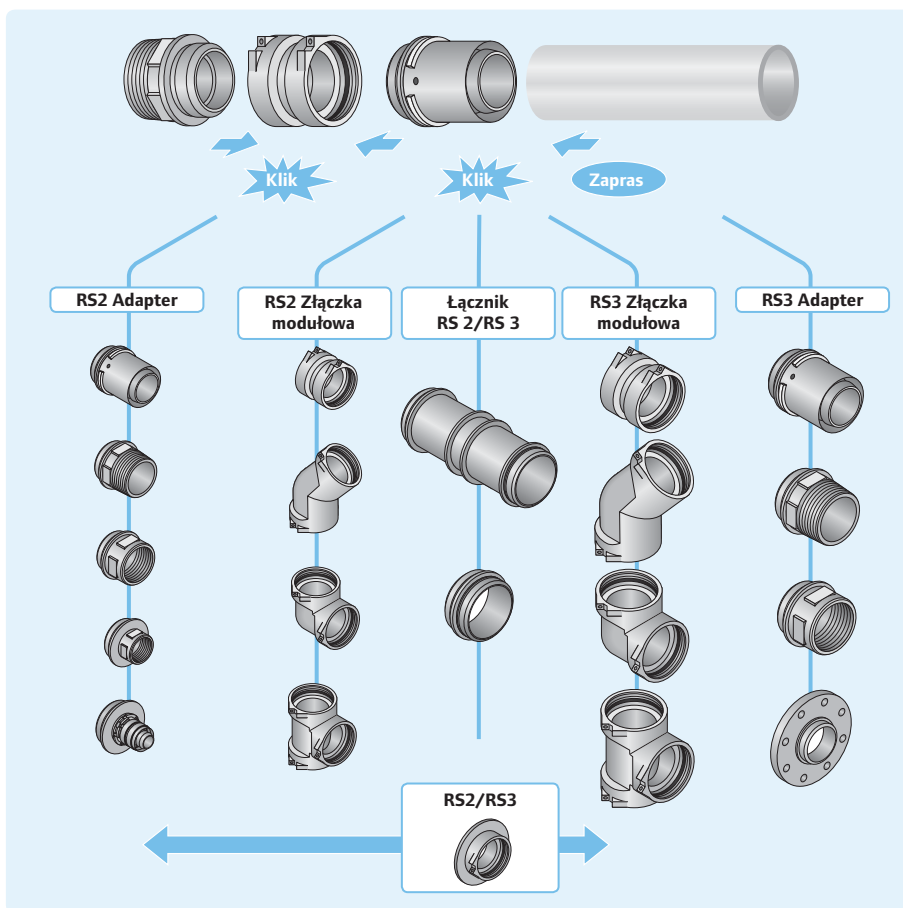

Trójnik z odejściem

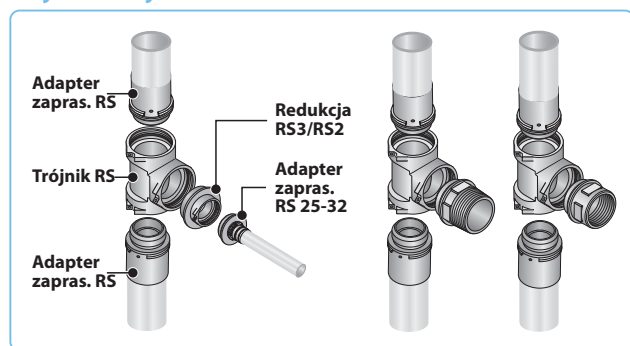

Kolano 90° lub 45°

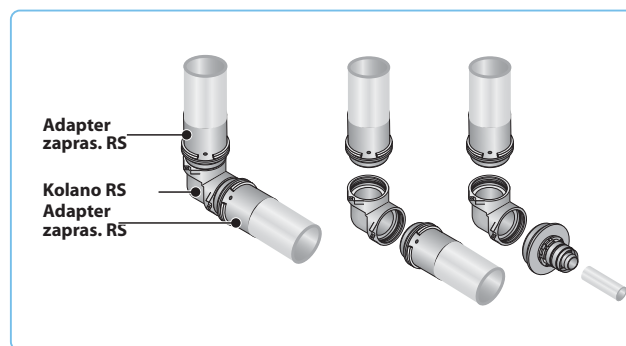

Różne rozwiązania

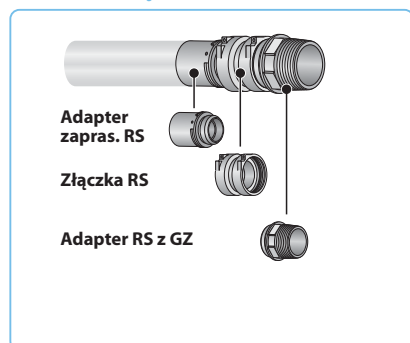

Różne rozwiązania

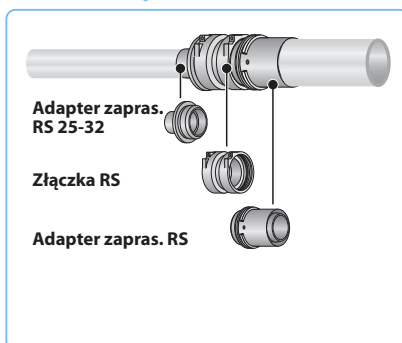

Różne rozwiązania

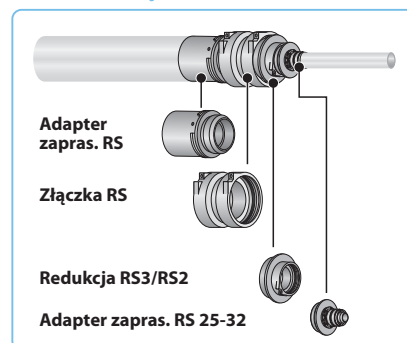

Innowacyjny system Uponor MLC dla poziomów i pionów oferuje nowe możliwości instalacyjne

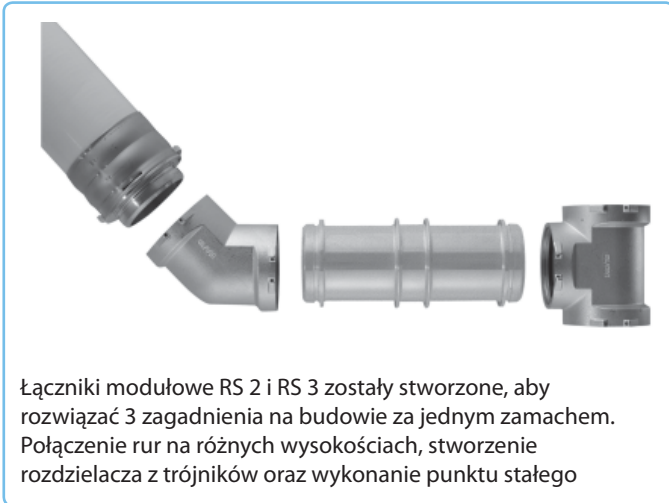

Łączniki modułowe RS 2 i RS 3 zostały stworzone, aby rozwiązać 3 zagadnienia na budowie za jednym zamachem. Połączenie rur na różnych wysokościach, stworzenie rozdzielacza z trójników oraz wykonanie punktu stałego



Nowa koncepcja połączeń



Duża zamienność



Montaż rozdzielacza w szybki i bezpieczny sposób



Łatwa i szybka zmiana wysokości na poziomach instalacyjnych

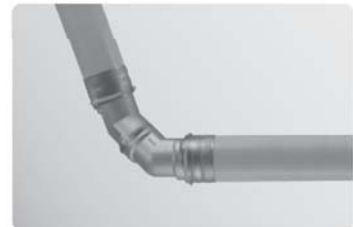

Możliwość konfiguracji kolan w dowolnym kierunku

Mniej słabych punktów, większe bezpieczeństwo

W tradycyjnych systemach instalacyjnych, każde połączenie to potencjalny słaby punkt. Uponor zawsze pracował nad znalezieniem lepszego rozwiązania. Nowy system poziomów i pionów instalacyjnych Uponor MLC po raz kolejny poprawia jakość i niezawodność montażu, poprzez zmniejszenie ilości elementów. Unikalna i innowacyjna technologia blokady połączenia jest bardzo prosta i przyczynia się do zapobiegania błędom instalacyjnym.

- Łatwy i szybki montaż instalacji
- Oszczędność czasu montażu instalacji
- Odpowiednia odległość w wyznaczonym miejscu
- System idealny dla prac renowacyjnych

System złączek RS modułowych Uponor MLC 63-110 mm

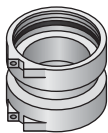

Złączka RS modułowa Uponor

Wykonana z mosiądzu powlekanego cyną. Wszystkie moduły RS 2 i RS 3 wyposażone są w dwie plastikowe blokady adaptera.

Nr kat.	typ [-]	opis	opakowanie	Cena/szt.
1029144	RS 2	Złączka RS 2 modułowa Uponor	2 szt.	90.64
1029145	RS 3	Złączka RS 3 modułowa Uponor	2 szt.	235.87

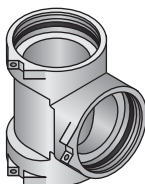

Trójnik RS modułowy Uponor

Wykonany z mosiądzu powlekanego cyną. Wszystkie moduły RS 2 i RS 3 wyposażone są w trzy plastikowe blokady adaptera.

Nr kat.	typ [-]	opis	opakowanie	Cena/szt.
1029142	RS 2	Trójnik RS 2 modułowy Uponor	1 szt.	163.77
1029143	RS 3	Trójnik RS 3 modułowy Uponor	1 szt.	422.30

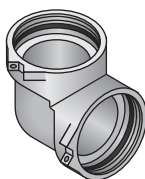

Kolano RS modułowe Uponor

Wykonane z mosiądzu powlekanego cyną. Wszystkie moduły RS 2 i RS 3 wyposażone są w dwie plastikowe blokady adaptera.

Nr kat.	typ [-]	opis	opakowanie	Cena/szt.
1029138	RS 2	Kolano RS 2 modułowe Uponor	1 szt.	133.90
1029139	RS 3	Kolano RS 3 modułowe Uponor	1 szt.	319.30

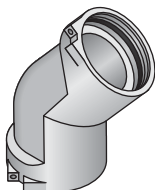

Kolano RS modułowe 45° Uponor

Wykonane z mosiądzu powlekanego cyną. Wszystkie moduły RS 2 i RS 3 wyposażone są w dwie plastikowe blokady adaptera.

Nr kat.	typ [-]	opis	opakowanie	Cena/szt.
1029140	RS 2	Kolano RS 2 modułowe 45° Uponor	1 szt.	159.65
1029141	RS 3	Kolano RS 3 modułowe 45° Uponor	1 szt.	401.70

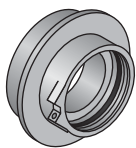

Redukcja RS modułowa Uponor

Wykonana z mosiądzu powlekanego redukcja z RS3 do RS 2 zawiera jedną plastikową blokadę adaptera.

Nr kat.	typ [-]	opis	opakowanie	Cena/szt.
1029146	RS 3 / RS 2	Złączka RS 3/RS 2 redukcyjna modułowa Uponor	2 szt.	133.90

System złązek RS modułowych Uponor MLC 63-110 mm

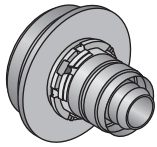

Adapter RS zaprasowywany Uponor MLC 25-32

Wykonany z mosiądzu powlekanego cyną. Tuleja zaciskowa wykonana z aluminium z pierścieniem oporowym dla szczęk zaciskowych. Pasuje do wszystkich połączeń modułowych RS 2.

Nr kat.	typ [-]	d [mm]	opis	opakowanie	Cena/szt.
1029121	RS 2	25	Adapter RS 2 zaprasowywany Uponor MLC 25	1 szt.	97.85
1029122	RS 2	32	Adapter RS 2 zaprasowywany Uponor MLC 32	1 szt.	97.85

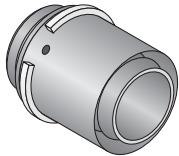

Adapter RS zaprasowywany Uponor MLC 40-110

Wykonany z mosiądzu powlekanego cyną. Tuleja zaciskowa wykonana ze stali nierdzewnej z pierścieniem oporowym dla szczęk zaciskowych. Pasuje do wszystkich połączeń modułowych RS 2 lub RS 3.

Nr kat.	typ [-]	d [mm]	opis	opakowanie	Cena/szt.
1046940	RS 2	40	Adapter RS 2 zaprasowywany Uponor MLC 40	1 szt.	108.15
1046941	RS 2	50	Adapter RS 2 zaprasowywany Uponor MLC 50	1 szt.	108.15
1029125	RS 2	63	Adapter RS 2 zaprasowywany Uponor MLC 63	1 szt.	133.90
1029126	RS 2	75	Adapter RS 2 zaprasowywany Uponor MLC 75	1 szt.	169.95
1029127	RS 3	90	Adapter RS 3 zaprasowywany Uponor MLC 90	1 szt.	360.50
1029128	RS 3	110	Adapter RS 3 zaprasowywany Uponor MLC 110	1 szt.	463.50

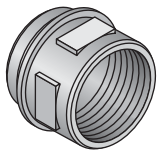

Adapter RS z gwintem wewnętrznym Uponor

Wykonany z mosiądzu powlekanego cyną. Pasuje do wszystkich połączeń modułowych RS 2 lub RS 3. Gwint wewnętrzny zgodny z PN EN 10226-1.

Nr kat.	typ [-]	GW [cal]	opis	opakowanie	Cena/szt.
1029134	RS 2	Rp 1	Adapter RS 2 z gwintem wewnętrznym 1 GW	1 szt.	82.40
1029135	RS 2	Rp 2	Adapter RS 2 z gwintem wewnętrznym 2 GW	1 szt.	97.85
1029136	RS 2	Rp 2 ½	Adapter RS 2 z gwintem wewnętrznym 2 ½ GW	1 szt.	128.75
1029137	RS 3	Rp 3	Adapter RS 3 z gwintem wewnętrznym 3 GW	1 szt.	154.50

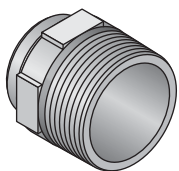

Adapter RS z gwintem zewnętrznym Uponor

Wykonany z mosiądzu powlekanego cyną. Pasuje do wszystkich połączeń modułowych RS 2 lub RS 3. Gwint zewnętrzny zgodny z PN EN 10226-1 ze szczelnością uzyskiwaną na gwincie.

Nr kat.	typ [-]	GZ [cal]	opis	opakowanie	Cena/szt.
1029131	RS 2	R 2	Adapter RS 2 z gwintem zewnętrznym 2 GZ	1 szt.	108.15
1029132	RS 2	R 2 ½	Adapter RS 2 z gwintem zewnętrznym 2 ½ GZ	1 szt.	113.30
1029133	RS 3	R 3	Adapter RS 3 z gwintem zewnętrznym 3 GZ	1 szt.	164.80

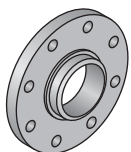

Adapter RS kołnierzyowy Uponor

Wykonany z mosiądzu powlekanego cyną. Pasuje do wszystkich połączeń modułowych RS 3. Kołnierz PN 16. W kołnierzu 8 okrągłych otworów na śruby.

Nr kat.	typ [-]	DN [mm]	opis	opakowanie	Cena/szt.
1029129	RS 3	80	Adapter RS 3 kołnierzyowy DN 80	1 szt.	824.00
1029130	RS 3	100	Adapter RS 3 kołnierzyowy DN 100	1 szt.	824.00

System złączek RS modułowych Uponor MLC 63-110 mm

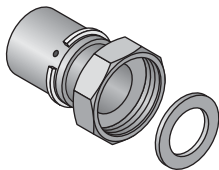

Złącza zaprasowywana z ruchomą nakrętką Uponor

Wykonana z mosiądzu powlekanego cyną, z przymocowaną tuleją zaciskową. Do połączenia natynkowego z możliwością ponownego przykręcenia armatury. Gwint wewnętrzny wykonany zgodnie z PN EN ISO 228-1.

Nr kat.	d [mm]	GW [cal]	opis	opakowanie	Cena/szt.
1029147	63	G 2 3/8	Złącza zaprasowywana z ruchomą nakrętką Uponor MLC 63-2 3/8 GW	1 szt.	412.00

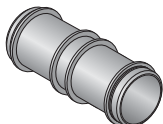

Łącznik RS modułowy długi

Wykonany z mosiądzu powlekanego cyną. Służy do połączenia dwóch kształtek modułowych tej samej średnicy.

Nr kat.	typ [-]	l [mm]	opis	opakowanie	Cena/szt.
1046477	RS 2	130	Łącznik RS2 modułowy długi 130mm	1 szt.	195.70
1046478	RS 3	210	Łącznik RS3 modułowy długi 210mm	1 szt.	339.90



Łącznik RS modułowy krótki

Wykonany z mosiądzu powlekanego cyną. Służy do połączenia dwóch kształtek modułowych tej samej średnicy.

Nr kat.	typ [-]	l [mm]	opis	opakowanie	Cena/szt.
1046750	RS 2	5	Łącznik RS2 modułowy krótki 5mm	1 szt.	92.70
1046751	RS 3	5	Łącznik RS3 modułowy krótki 5mm	1 szt.	144.20

Kolana naścienne mosiężne zaprasowywane Uponor MLC

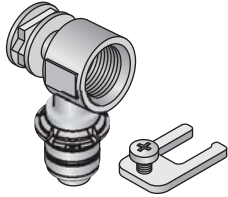

Kolano naścienne zaprasowywane Uponor MLC

Wykonane z mosiądzu powlekanego cyną, z przymocowaną tuleją zaciskową. Przeznaczone do montażu na płytce montażowej płaskiej. W komplecie spinka zabezpieczająca przed skręceniem. Gwint wewnętrzny zgodny z PN EN 10226-1.

Nr kat.	d [mm]	GW [cal]	opis	opakowanie	Cena/szt.
1015442	16	Rp ½	Kolano naścienne zaprasowywane Uponor MLC 16-½ GW	10 szt.	20.50
1015498	20	Rp ½	Kolano naścienne zaprasowywane Uponor MLC 20-½ GW	10 szt.	30.80

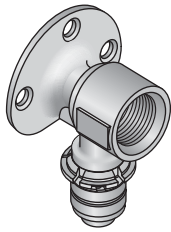

Kolano naścienne zaprasowywane z kołnierzem Uponor MLC

Wykonane z mosiądzu powlekanego cyną, z przymocowaną tuleją zaciskową. Posiada kołnierz do mocowania. Gwint wewnętrzny zgodny z PN EN 10226-1.

Nr kat.	d [mm]	GW [cal]	opis	opakowanie	Cena/szt.
1015455	16	Rp ½	Kolano naścienne zaprasowywane z kołn. Uponor MLC 16-½ GW	10 szt.	25.65
1015512	20	Rp ½	Kolano naścienne zaprasowywane z kołn. Uponor MLC 20-½ GW	10 szt.	35.95
1015515	20	Rp ¾	Kolano naścienne zaprasowywane z kołn. Uponor MLC 20-¾ GW	5 szt.	35.95

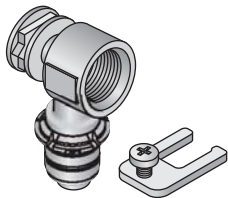

Kolano naścienne zaprasowywane Uponor MLC, długie

Wykonane z mosiądzu powlekanego cyną, z przymocowaną tuleją zaciskową. Przeznaczone do montażu na płytce montażowej płaskiej. W komplecie spinka zabezpieczająca przed skręceniem. Gwint wewnętrzny zgodny z PN EN 10226-1.

Nr kat.	d [mm]	GW [cal]	opis	opakowanie	Cena/szt.
1015469	16	Rp ½	Kolano naścienne zaprasowywane z kołn. Uponor MLC 16-½ GW, długie	10 szt.	30.80

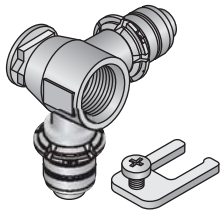

Kolano naścienne zaprasowywane Uponor MLC, 90° długie

Wykonane z mosiądzu powlekanego cyną, z przymocowanymi tulejami zaciskowymi. Przeznaczone do montażu na płytce montażowej płaskiej. W komplecie spinka zabezpieczająca przed skręceniem. Gwint wewnętrzny zgodny z PN EN 10226-1.

Nr kat.	d [mm]	GW [cal]	d1 [mm]	opis	opakowanie	Cena/szt.
1015473	16	Rp ½	16	Kolano naścienne zaprasowywane 90° Uponor MLC 16-½ GW, długie	10 szt.	58.71

Akcesoria montażowe Uponor MLC

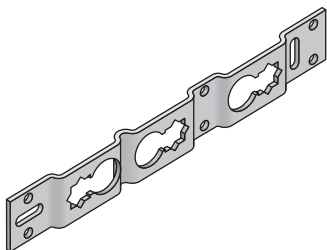

Płytki montażowe płaskie Uponor

Wykonana ze stali ocynkowanej. Przeznaczona do podłączeń kolan naściennych. W płytce wykonane otwory do umiejscowienia kolana przy pomocy spinki zabezpieczającej przed skręceniem.

Nr kat.	rozstaw [mm]	opis	opakowanie	Cena/szt.
1015401	75/150	Płytki montażowe podwójna 75/150 mm	10 szt.	7.11

Rozdzielacze mosiężne i akcesoria

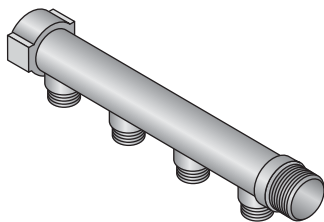

Rozdzielacz Uponor S

Wykonany z mosiądzu powlekanego cyną, z połączeniami do rozdzielacza 1" GZ i 1" GW. Podłączenia obwodów ½" GZ. Podłączenie rury z rozdzielaczem przy pomocy odpowiedniej złączki zaciskowej skręcanej Uponor MLC.

Nr kat.	obwody [-] l [mm]	opis	opakowanie	Cena/szt.
1014107	2 121	Rozdzielacz Uponor S 2 obwody	1 szt.	56.65
1014111	3 171	Rozdzielacz Uponor S 3 obwody	1 szt.	78.28
1014109	4 221	Rozdzielacz Uponor S 4 obwody	1 szt.	96.82

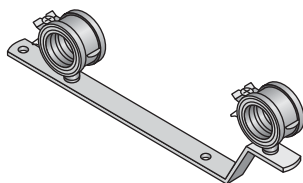

Uchwyt mocujący rozdzielacz Uponor S

Wykonany ze stali ocynkowanej. Posiada wkładki gumowe tłumiące hałas. Może być użyty do szafek rozdzielaczowych Uponor.

Nr kat.	opis	opakowanie	Cena/szt.
1014117	Uchwyt mocujący rozdzielacz Uponor S	1 szt.	40.17

Złączki zaprasowywane podłączeniowe Uponor MLC

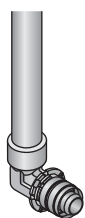

Kolano zaprasowywane podłączeniowe Uponor MLC

Do zaprasowania z niklowaną rurką miedzianą 15 x 1 mm. Podłączenie do grzejnika przy użyciu złączki zaciskowej do miedzi eurokonus (nr kat. 1013830)

Nr kat.	d [mm]	l1 [mm]	opis	opakowanie	Cena/szt.
1015626	16	365	Kolano zaprasowywane podłączeniowe Uponor MLC 16 L 350	20 szt.	51.40

Złączki zaciskowe skręcane podłączeniowe Uponor MLC

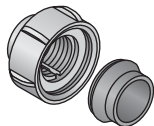

Złączka zaciskowa do miedzi eurokonus

Wykonana z mosiądzu powlekanego galwanicznie, uszczelnienie z EPDM. Połączenie ¾ GW eurokonus samuszczelniające z rurą miedzianą 15 x 1 mm do zaworu grzejnikowego ¾ eurokonus. Dokręcić kluczem montażowym rozmiar 30.

Nr kat.	d [mm]	GW [cal]	opis	opakowanie	Cena/szt.
1013830	Cu 15	G¾	Złączka zaciskowa do miedzi eurokonus GW ¾-15 Cu	10 szt.	18.13

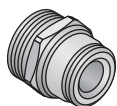

Nypel ½ - ¾ eurokonus

Wykonany z mosiądzu powlekanego galwanicznie. Samuszczelniający. Do podłączeń grzejnika z gwintem wewnętrznym ½ GW i ¾ GW eurokonus.

Nr kat.	GZ [cal]	GZ1 [cal]	opis	opakowanie	Cena/szt.
1013906	R½	R¾	Nypel ½ GZ-¾ GZ eurokonus	10 szt.	9.27

Złączki zaciskowe skręcane podłączeniowe Uponor MLC

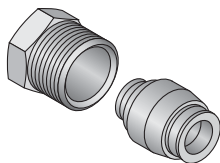

Złączka Uponor MLC do zaworu Danfoss

Wykonana z mosiądzu powlekanego galwanicznie. Złączka skręcana zaciskowa z gwintem zewnętrznym do zaworu Danfoss z gwintem wewnętrznym. Uszczelka o-ring w kolorze niebieskim jest wykonana z EPDM.

Nr kat.	d [mm]	GZ [cal]	opis	opakowanie	Cena/szt.
1013970	16	R½	Złączka do zaworu Danfoss 16-½ GZ	20 szt.	18.54

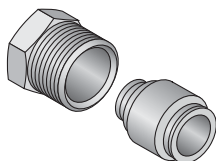

Złączka Uponor MLC do zaworu Heimeier

Wykonana z mosiądzu powlekanego galwanicznie. Złączka skręcana zaciskowa z gwintem zewnętrznym do zaworu Heimeier z gwintem wewnętrznym. Uszczelka o-ring w kolorze szarym jest wykonana z EPDM.

Nr kat.	d [mm]	GZ [cal]	opis	opakowanie	Cena/szt.
1013978	16	R½	Złączka do zaworu Heimeier 16-½ GZ	20 szt.	21.63

Trójniki zaprasowywane krzyżakowe Uponor MLC

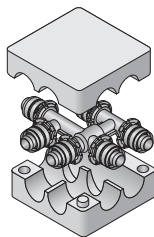

Trójnik krzyżakowy Uponor MLC

Wykonany z mosiądzu powlekanego galwanicznie z przymocowanymi tulejami. Trójnik służy do podłączeń niekrzyżujących się rur do grzejnika, ułożonych bezpośrednio na podłożu. Dostarczany wraz z obudową ze spienionego polipropylenu EPP

Nr kat.	d [mm]	d1 [mm]	d2 [mm]	opis	opakowanie	Cena/szt.
1015634	16	16	16	Trójnik krzyżakowy zaprasowywany Uponor MLC 16-16-16	1 szt.	175.10
1015661	20	16	20	Trójnik krzyżakowy zaprasowywany Uponor MLC 20-16-20	1 szt.	175.10
1015659	20	16	16	Trójnik krzyżakowy zaprasowywany Uponor MLC 20-16-16	1 szt.	175.10
1015663	20	20	20	Trójnik krzyżakowy zaprasowywany Uponor MLC 20-20-20	1 szt.	175.10

Rozdzielacze mosiężne Uponor

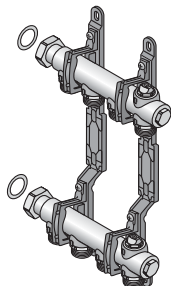

Rozdzielacz Uponor H

Rozdzielacz do ogrzewania grzejnikowego. Belki rozdzielacza wykonane z mosiądzu 1" GW z płaskimi uszczelkami. Na belkach zawory odpowietrzające. Rozstaw pomiędzy wyjściami 50 mm. Na belkach kolorowe nakładki dla rozróżnienia belki zasilającej (czerwone) i powrotnej (niebieskie). Wyjścia do grzejników z gwintem zewnętrznym eurokonus ¾" GZ do połączeń ze złączką zaciskową eurokonus Uponor MLC ¾" GZ. W komplecie uchwyty mocujące rozdzielacz z wkładką przeciwdźwiękową. Maksymalny przepływ dla rozdzielacza: 3.5 m³/h (12-obwodowy).

Nr kat.	obwody [-] l [mm]	opis	opakowanie	Cena/szt.
1012877	2 122	Rozdzielacz Uponor H 2 obwody l=122	1 szt.	309.00
1012878	3 172	Rozdzielacz Uponor H 3 obwody l=172	1 szt.	370.80
1012879	4 222	Rozdzielacz Uponor H 4 obwody l=222	1 szt.	473.80
1012880	5 272	Rozdzielacz Uponor H 5 obwodów l=272	1 szt.	545.90
1012881	6 322	Rozdzielacz Uponor H 6 obwodów l=322	1 szt.	618.00
1012882	7 372	Rozdzielacz Uponor H 7 obwodów l=372	1 szt.	710.70
1012883	8 422	Rozdzielacz Uponor H 8 obwodów l=422	1 szt.	793.10
1012884	9 472	Rozdzielacz Uponor H 9 obwodów l=472	1 szt.	865.20
1012885	10 522	Rozdzielacz Uponor H 10 obwodów l=522	1 szt.	947.60
1012886	11 572	Rozdzielacz Uponor H 11 obwodów l=572	1 szt.	999.10
1012887	12 622	Rozdzielacz Uponor H 12 obwodów l=622	1 szt.	1102.10

Rozetka okrągła Uponor

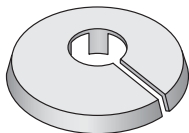

Rozetki okrągłe Uponor

Wykonana z białego polipropylenu. Służy do maskowania rur wychodzących z podłogi o rozstawie większym niż 50 mm.

Nr kat.	d [mm]	opis	opakowanie	Cena/szt.
1011370	16	Rozetka okrągła biała 16	50 szt.	1.03
1011372	20	Rozetka okrągła biała 20	50 szt.	1.03

Mocowania rur Uponor MLC



Uchwyt do mocowania rur

W kolorze białym. Służy do mocowania rur Uponor MLC natynkowo dla średnic 16, 20, 25, 32, 40 mm.

Nr kat.	d [mm]	opis	opakowanie	Cena/szt.
1013142	16	Uchwyt do mocowania rur 16 mm, biały	100 szt.	2.06
1013144	20	Uchwyt do mocowania rur 20 mm, biały	50 szt.	3.09
1013145	25	Uchwyt do mocowania rur 25 mm, biały	50 szt.	3.09
1013146	32	Uchwyt do mocowania rur 32 mm, biały	50 szt.	7.21

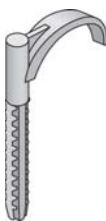

Hak pojedynczy do mocowania rur

Do mocowania rur o średnicy max. 32 mm na podłożu betonowym. Kolor niebieski. Średnica otworu 8 mm.

Nr kat.	d [mm]	l [mm]	opis	opakowanie	Cena/szt.
1013137	- 32	60	Hak pojedynczy do mocowania rur 6 cm	50 szt.	0.41
1013138	- 32	80	Hak pojedynczy do mocowania rur 8 cm	50 szt.	0.82



Hak podwójny do mocowania rur

Do mocowania rur o średnicy max. 32 mm na podłożu betonowym. Kolor niebieski. Średnica otworu 8 mm.

Nr kat.	d [mm]	l [mm]	opis	opakowanie	Cena/szt.
1013139	- 32	60	Hak podwójny do mocowania rur 6 cm	50 szt.	0.52
1013140	- 32	80	Hak podwójny do mocowania rur 8 cm	50 szt.	1.03

Narzędzia do cięcia rur Uponor MLC



Nożyce do cięcia rur

Do rur Uponor MLC/PEX.

Nr kat.	d [mm]	opis	opakowanie	Cena/szt.
1013719	- 32	Nożyce do cięcia rur Uponor 16-32 mm	1 szt.	185.40

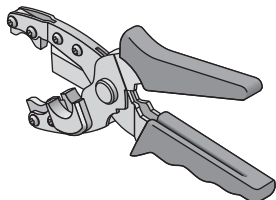

Nożyce do cięcia rur Uponor 14-20

Do rur Uponor w zakresie średnic 14-20 mm z możliwością cięcia rury osłonowej typu peszel dzięki schowanemu ostrzu.

Nr kat.	d [mm]	opis	opakowanie	Cena/szt.
1006636	- 20	Nożyce do cięcia rur Uponor 14-20 mm	1 szt.	236.90
1006637		Ostrze do cięcia rur Uponor 16-20 mm dla nożyc 1006636	1 szt.	42.23

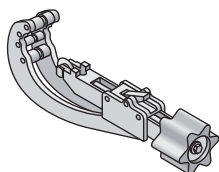

Obcinak rolkowy do cięcia rur Uponor 25-63

Do cięcia rur Uponor w zakresie średnic 25-63 mm.

Nr kat.	d [mm]	opis	opakowanie	Cena/szt.
1006634	25-63	Obcinak rolkowy Uponor 25-63 mm	1 szt.	206.00

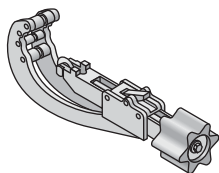

Obcinak rolkowy do cięcia rur Uponor 50-75

Do cięcia rur Uponor w zakresie średnic 50-75 mm.

Nr kat.	d [mm]	opis	opakowanie	Cena/szt.
1014171	50-75	Obcinak rolkowy Uponor 50-75 mm	1 szt.	324.45

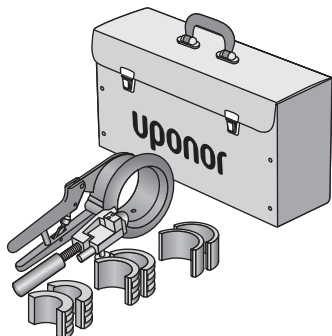

Zestaw narzędzi do obcinania i fazowania Uponor 63-110

Zestaw zawiera narzędzie do cięcia rur oraz fazowania w zakresie średnic 63-110 mm. Dostarczany w walizce.

Nr kat.	d [mm]	opis	opakowanie	Cena/szt.
1014334	63-110	Zestaw narzędzi do obcinania i fazowania 63-110 mm	1 szt.	2487.45

Narzędzia do fazowania i kalibracji Uponor MLC

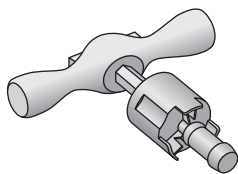

Narzędzie do fazowania Uponor MLC

Narzędzie do fazowania i kalibracji rury wyposażone w uchwyt. Po zdjęciu uchwytu możliwość włożenia narzędzia do wiertarki (max prędkość obrotowa 500 obrotów/min).

Nr kat.	d [mm]	opis	opakowanie	Cena/szt.
1006830	16	Narzędzie do fazowania Uponor MLC 16	1 szt.	71.07
1015749	20	Narzędzie do fazowania Uponor MLC 20	1 szt.	71.07
1015756	25	Narzędzie do fazowania Uponor MLC 25	1 szt.	82.40
1015762	32	Narzędzie do fazowania Uponor MLC 32	1 szt.	113.30

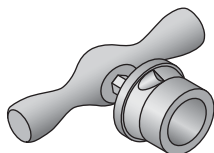

Narzędzie do fazowania Uponor MLC 40-75

Narzędzie do fazowania i kalibracji rury wyposażone w uchwyt. Po zdjęciu uchwytu możliwość włożenia narzędzia do wiertarki (max prędkość obrotowa 500 obrotów/min).

Nr kat.	d [mm]	opis	opakowanie	Cena/szt.
1006638	40	Narzędzie do fazowania Uponor MLC 40	1 szt.	154.50
1015808	50	Narzędzie do fazowania Uponor MLC 50	1 szt.	175.10
1014339	63	Narzędzie do fazowania Uponor MLC 63	1 szt.	226.60
1014344	75	Narzędzie do fazowania Uponor MLC 75	1 szt.	360.50

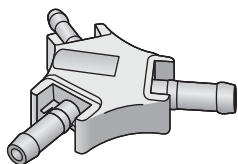

Uniwersalne narzędzie do fazowania i kalibracji Uponor MLC

Uniwersalne narzędzie do fazowania i kalibracji rury dla trzech średnic.

Nr kat.	d [mm]	d1 [mm]	d2 [mm]	opis	opakowanie	Cena/szt.
1015739	16	20	25	Uniwersalne narzędzie do fazowania i kalibracji Uponor MLC 16/20/25	1 szt.	113.30

Narzędzia do gięcia rur Uponor MLC

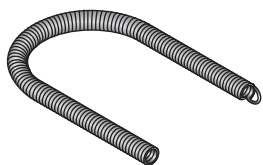

Sprężyna wewnętrzna do gięcia rur Uponor MLC

Specjalna sprężyna do gięcia rur Uponor MLC.

Nr kat.	d [mm]	opis	opakowanie	Cena/szt.
1013729	16	Sprężyna wewnętrzna do gięcia rur Uponor MLC 16	1 szt.	17.41
1013734	20	Sprężyna wewnętrzna do gięcia rur Uponor MLC 20	1 szt.	17.41
1013737	25	Sprężyna wewnętrzna do gięcia rur Uponor MLC 25	1 szt.	17.41
1013739	32	Sprężyna wewnętrzna do gięcia rur Uponor MLC 32	1 szt.	17.41

Narzędzia do gięcia rur Uponor MLC

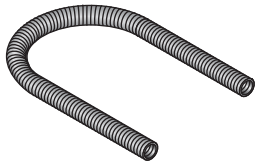

Sprężyna zewnętrzna do gięcia rur Uponor MLC

Specjalna sprężyna do gięcia rur Uponor MLC.

Nr kat.	d [mm]	opis	opakowanie	Cena/szt.
1006640	16	Sprężyna zewnętrzna do gięcia rur Uponor MLC 16	1 szt.	17.41
1013792	20	Sprężyna zewnętrzna do gięcia rur Uponor MLC 20	1 szt.	17.41
1013794	25	Sprężyna zewnętrzna do gięcia rur Uponor MLC 25	1 szt.	17.41

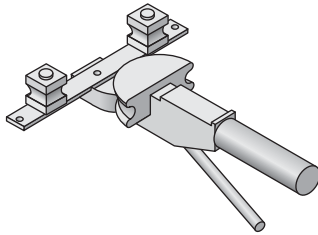

Giętarka do rur Uponor MLC

Do wykonywania regularnych łuków rur Uponor MLC w zakresie 16-32 mm. Dostarczana w walizce elementami do gięcia poszczególnych średnic.

Nr kat.	d [mm]	opis	opakowanie	Cena/szt.
1013773	16-32	Giętarka do rur Uponor MLC 16-32	1 szt.	854.90

Narzędzia do zaciskania Uponor MLC

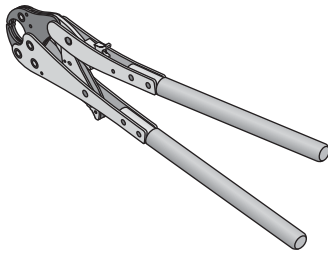

Zaciskarka ręczna Uponor MLC

Do zaprasowywania rur Uponor MLC z wymiennymi wkładkami zaciskowymi. Dostarczana w walizce bez wkładek zaciskowych.

Nr kat.	d [mm]	opis	opakowanie	Cena/szt.
1015764	14-20	Zaciskarka ręczna Uponor MLC 14-20 zawiera walizkę bez wkładek zaciskowych	1 szt.	1071.20



Wkładki do zaciskarki ręcznej Uponor MLC

Wkładki wymienne do zaciskarki ręcznej Uponor MLC.

Nr kat.	d [mm]	opis	opakowanie	Cena/kpl.
1015777	16	Wkładka do zaciskarki ręcznej Uponor MLC 16	1 kpl.	154.50
1015780	20	Wkładka do zaciskarki ręcznej Uponor MLC 20	1 kpl.	154.50

Narzędzia do zaciskania Uponor MLC

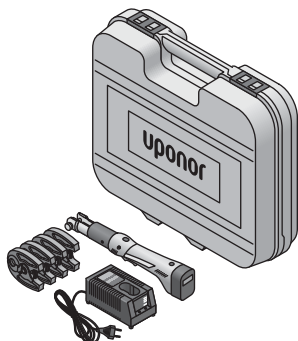

Zaciskarka akumulatorowa Uponor Mini 32

Dostarczana w plastikowej walizce łącznie z jedną baterią, ładowarką i szczękami zaciskowymi w średnicach 16/20/25/32 mm. Specyfikacja techniczna: waga narzędzia ze szczęką zaciskową: 2.5 kg

Specyfikacja techniczna:

Waga narzędzia ze szczęką zaciskową: 2.5 kg (enter)

Napięcie silnika: 9,6 V stałe

Napięcie ładowania: 9,6 V

Wskaźnik ładowania: optyczny - wyświetlany na baterii

Czas ładowania: ok. 40 min

Dla średnic: 16-32 mm

Czas zaprasowywania: ok. 4 s

Wydajność: ok. 65 zaprasowań dla średnicy 20 mm przy pełnym naładowaniu baterii

Nr kat.	d [mm]	napięcie [V]	opis	opakowanie	Cena/szt.
1007096	- 32	9.6	Zaciskarka akumulatorowa Uponor Mini 32 z szczękami zaciskowymi 16/20/25/32 KSP0	1 szt.	5459.00

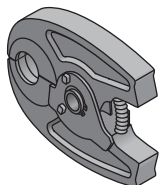

Szczeka zaciskowa do zaciskarki Uponor Mini KSP0

Szczeka zaciskowa KSP0 do rur Uponor MLC dla zaciskarki Mini 32 w zakresie średnic 16-32 mm.

Nr kat.	d [mm]	opis	opakowanie	Cena/szt.
1007091	16	Szczeka zaciskowa do zaciskarki Uponor Mini 16 KSP0	1 szt.	370.80
1007093	20	Szczeka zaciskowa do zaciskarki Uponor Mini 20 KSP0	1 szt.	370.80
1007094	25	Szczeka zaciskowa do zaciskarki Uponor Mini 25 KSP0	1 szt.	370.80
1007095	32	Szczeka zaciskowa do zaciskarki Uponor Mini 32 KSP0	1 szt.	370.80

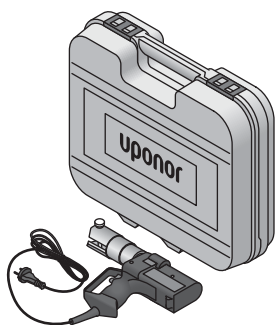

Zaciskarka elektryczna Uponor UP 75

Dostarczana w plastikowej walizce do zasilania prądem 230 V, bez szczęk zaciskowych.

Specyfikacja techniczna:

Waga narzędzia ze szczęką zaciskową: 3.3 kg

Napięcie zasilania: 230 V / 50 Hz

Moc nominalna: 200 W

Dla średnic: 16-110 mm

Siła zacisku: ok. 32 kN

Czas zaprasowywania: ok 7 s

Nr kat.	d [mm]	napięcie [V]	opis	opakowanie	Cena/szt.
1007082	- 110	230	Zaciskarka elektryczna Uponor UP 75 EL bez szczęk zaciskowych	1 szt.	4429.00

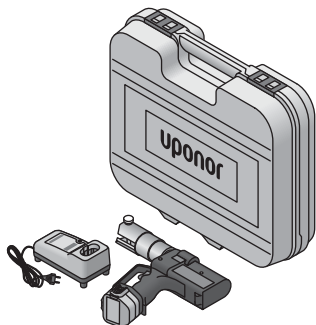

Zaciskarka akumulatorowa Uponor UP 75

Dostarczana w plastikowej walizce łącznie z jedną baterią, ładowarką

Specyfikacja techniczna:

Waga narzędzia ze szczęką zaciskową: 3.95 kg

Napięcie silnika: 12 V stałe

Napięcie ładowania: 12 V

Wskaźnik ładowania: optyczny - wyświetlany na baterii

Czas ładowania: ok 1 godz. (ok. 15 min szybkie ładowanie)

Dla średnic: 16-110 mm

Czas zaprasowywania: ok 7 s

Wydajność: ok. 150 zaprasowań przy pełnym naładowaniu baterii.

Nr kat.	d [mm]	napięcie [V]	opis	opakowanie	Cena/szt.
1006827	- 110	12	Zaciskarka akumulatorowa Uponor UP 75 bez szczęk zaciskowych	1 szt.	5459.00

Narzędzia do zaciskania Uponor MLC

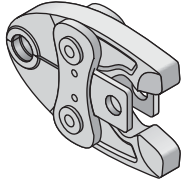

Szczęka zaciskowa Uponor MLC KSP0

Szczęka zaciskowa KSP0 do rur Uponor MLC dla zaciskarek UP 75 i UP 75 EL w zakresie średnic 16-32 mm.

Nr kat.	d [mm]	opis	opakowanie	Cena/szt.
1007084	16	Szczęka zaciskowa Uponor MLC 16 KSP0	1 szt.	324.45
1007086	20	Szczęka zaciskowa Uponor MLC 20 KSP0	1 szt.	324.45
1007087	25	Szczęka zaciskowa Uponor MLC 25 KSP0	1 szt.	324.45
1007088	32	Szczęka zaciskowa Uponor MLC 32 KSP0	1 szt.	324.45

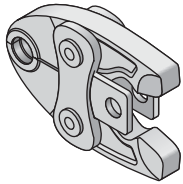

Szczęka zaciskowa Uponor MLC

Szczęka zaciskowa KSP0 do rur Uponor MLC dla zaciskarek UP 75 i UP 75 EL w zakresie średnic 40-50 mm.

Nr kat.	d [mm]	opis	opakowanie	Cena/szt.
1015768	40	Szczęka zaciskowa Uponor MLC 40	1 szt.	638.60
1015792	50	Szczęka zaciskowa Uponor MLC 50	1 szt.	638.60

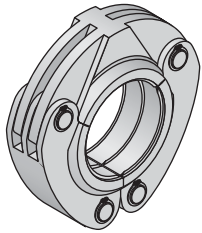

Szczęki modułowe Uponor MLC

Pierścienie zaciskowe do szczęki bazowej Uponor 63-110, pasuje do zaciskarek UP-75 i UP-75EL.

Nr kat.	d [mm]	opis	opakowanie	Cena/szt.
1046541	63	Pierścień zaciskowy Uponor MLC 63	1 szt.	2369.00
1046542	75	Pierścień zaciskowy Uponor MLC 75	1 szt.	2575.00

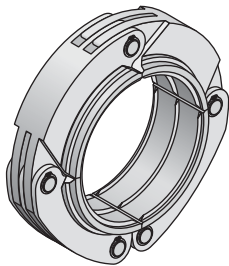

Szczęki modułowe Uponor MLC

Pierścienie zaciskowe do szczęki bazowej Uponor 63-110, pasuje do zaciskarek UP-75 i UP-75EL.

Nr kat.	d [mm]	opis	opakowanie	Cena/szt.
1046543	90	Pierścień zaciskowy Uponor MLC 90	1 szt.	3090.00
1046544	110	Pierścień zaciskowy Uponor MLC 110	1 szt.	3399.00

Narzędzia do zaciskania Uponor MLC

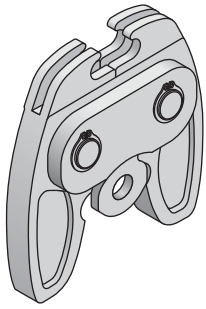

Szczeka bazowa Uponor MLC

Szczeka bazowa Uponor 63-110, pasuje do zaciskarek UP 75 i UP 75EL.

Nr kat.	d [mm]	opis	opakowanie	Cena/szt.
1046545	63-110	Szczeka bazowa Uponor 63-110	1 szt.	927.00

Akcesoria Uponor MLC

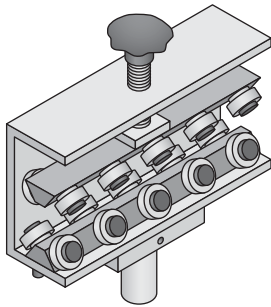

Narzędzie prostowania rur MLC

Do szybkiego i łatwego prostowania rur Uponor MLC. Regulacja dla średnic w zakresie 16-25 mm.

Nr kat.	opis	opakowanie	Cena/szt.
1010512	Narzędzie do prostowania rur Uponor MLC	1 szt.	983.65

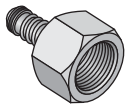

Zatyczka do próby ciśnieniowej Uponor MLC 16-25

Wielokrotnego użytku zatyczka do próby ciśnieniowej instalacji. Zatyczkę wkręca się w koniec sfazowanej rury Uponor MLC. Po przeprowadzeniu próby ciśnieniowej należy wykręcić zatyczkę z rury i obciąć ją na długość zatyczki +1.5 mm.

Nr kat.	d [mm]	GW [cal]	opis	opakowanie	Cena/szt.
1013756	16	1/2	Zatyczka do próby ciśnieniowej Uponor MLC 16	10 szt.	12.88
1013760	20	1/2	Zatyczka do próby ciśnieniowej Uponor MLC 20	10 szt.	12.88
1013762	25	1/2	Zatyczka do próby ciśnieniowej Uponor MLC 25	10 szt.	12.88

Systemy instalacyjne Uponor pozwalają zbudować kompletne instalacje wody użytkowej, ogrzewania płaszczyznowego, grzejnikowego, chłodu, ogrzewania otwartych powierzchni, w tym boisk piłkarskich oraz kompletny system rur preizolowanych.

Wszelkie informacje na temat systemów firmy Uponor uzyskacie Państwo u naszych Przedstawicieli Handlowych, w Dziale Obsługi Klienta oraz na stronie internetowej: www.uponor.com.pl

Dział Obsługi Klienta:

T + 48 22 731 01 01
F + 48 22 731 01 02

Dział Techniczny:

Instalacje wodociągowe i grzejnikowe oraz instalacje ogrzewania płaszczyznowego

T + 48 605 067 415
E robert.tokarzewski@uponor.com
T + 48 695 250 450
E piotr.serafin@uponor.com
T + 48 607 147 252
E wojciech.rokicki@uponor.com

Sieci Preizolowane

T +48 601 360 767
E janusz.koper@uponor.com



Instalacje wodociągowe i grzejnikowe oraz instalacje ogrzewania płaszczyznowego

Przedstawiciele Handlowi w Regionach

Rejon I

Region 1 T + 48 601 802 182
Region 2 T + 48 601 373 421
Region 3 T + 48 601 958 603

Rejon II

Dyrektor Rejonu T + 48 601 851 531
Region 4 T + 48 603 786 753
Region 6 T + 48 601 825 973
T + 48 605 067 435

Rejon III

Dyrektor Rejonu T + 48 691 980 215
Region 5 T + 48 605 067 408
Region 10 T + 48 605 067 402
T + 48 605 067 214

Rejon IV

Region 7 T + 48 607 461 313
Region 8 T + 48 605 067 405
Region 9 T + 48 605 067 409

Doradcy Techniczni w Regionach

Region 1, 4 T + 48 605 067 406
Region 2, 3 T + 48 605 067 437
Region 5, 10 T + 48 605 350 840
Region 6 T + 48 605 067 415
T + 48 695 250 450
Region 7, 8, 9 T + 48 601 224 831

Sieci Preizolowane

Dyrektor Sprzedaży T + 48 601 360 767
Inżynierowie Sprzedaży:
Region 1, 2, 3 T + 48 605 060 247
Region 5, 6, 10 T + 48 605 067 117
Region 4, 7, 8, 9 T + 48 601 360 767

Uponor - profesjonalne partnerstwo

Uponor jest światowym dystrybutorem systemów instalacji wodociągowych i grzewczych dla budownictwa mieszkaniowego i użyteczności publicznej w Europie, Ameryce Północnej oraz systemów przesyłowych w krajach Nordyckich. Firma Uponor specjalizuje się w gotowych rozwiązaniach z zakresu systemów instalacji ogrzewania i chłodzenia płaszczyznowego oraz instalacji wodociągowych i grzejnikowych.

Dział Sprzedaży Międzynarodowej Uponor oferuje swoje produkty w krajach Bałkańskich, Zachodniego, Centralnego i Bliskiego Wschodu, Afryce oraz Ameryce Łacińskiej.

Uponor. Simply more.

Uponor Sp. z o.o.
Pass 20, Budynek K
05-870 Błonie

T +48 22 731 01 01
F +48 22 731 01 02
E poland.uponor@uponor.com
W www.uponor.com.pl

uponor
simply more