

**Põrandkütte- ja jahutuse  
lahendused,  
torustikud, ventilatsioon  
Tootekataloog 2024**

**uponor**



uponor

# Väiksem energiakulu, rohkem mugavust

uponor

Moving  
> Water



## Uponor Smatrix Pulse – uue põlvkonna ruumitemperatuuri automaatika kütte ja jahutuse juhtimiseks

- Lihtne: intuiitivne juhtimine mobiiltelefoni või nutikõlariga
- Mugav: ruumitemperatuuri täpne reguleerimine ning kiire reageerimine muutustele
- Säätlik: innovaatiline automaatse tasakaalustamise tehnoloogia – energiasääst kuni 20%

Loe pikemalt  
Uponor Smatrix Pulse  
põrandakütte/jahutuse  
automaatikast



# Põrandküttetorude läbimõõdud, soovituslikud paigaldussammud, maksimaalsed kontuuri pikkused ja torukulu

Mõõdud (mm)	Soovituslik paigaldussamm (mm)	Kontuuri Maksimaalne pikkus (m)	Torukulu (m/m <sup>2</sup> )
9,9 x 1,1	100	60	10
14 x 2,0	150	60	6,7
16 x 2,0	200	60	5
20 x 2,0	300	80	3,4

Torukulu paigaldussammude järgi:

Paigaldussamm (mm)	Torukulu (m/m <sup>2</sup> )
300	3,4
200	5
150	6,7
125	8
100	10
50	20

**NB!** Arvestage ka toru pikkusega ruumist jaotuskollektorini.

Kontuuri maksimaalne pikkus võib olla suurem mitte-eluruumides.

Välisseina ääres kasutage väiksemat paigaldussammu kui ülejäänud ruumi osas

## Uponor Ecoflex eelisoleeritud torud sooja ja külma tarbevee transportimiseks

Uponor Ecoflexi torude madalad soojuskaod ning väikesed painderaadiused (0,45 - 1m) võimaldavad vett hügieeniliselt ja murevabalt transportida ka kõige keerulisemates tingimustes.

### Sooja tarbevee transport Ecoflex Aqua / Aqua Twin

Töötoru mõõdud 25 - 110mm.  
Rulli maksimaalne pikkus 200m.

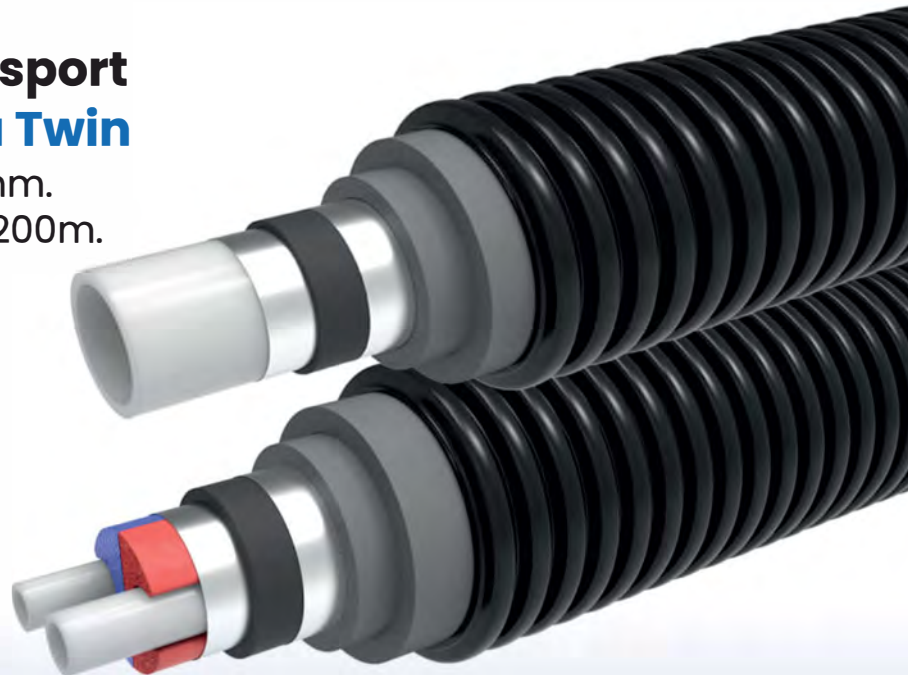

### Külma tarbevee transport Ecoflex Supra / Supra Plus

Isereguleeriva küttekaabliga toru Ecoflex Supra Plusi on võimalik kasutada ka külmumisohuga piirkondades. Töötoru mõõdud 25- 110mm. Rulli maksimaalne pikkus kuni 200m.



# Uponor Ecoflex eelsoleeritud torud küttevee transportimiseks

Uponor Ecoflex torude kiire ja lihtne paigaldus ning väikesed painderaadiused (0,45 – 1m) võimaldavad kütte tarbeks vett transportida efektiivselt ja murevabalt.

## Küttevee transport Ecoflex Thermo/Thermo Twin

Töötoru mõõdud 25 – 125mm.  
Rulli maksimaalne pikkus 200m.

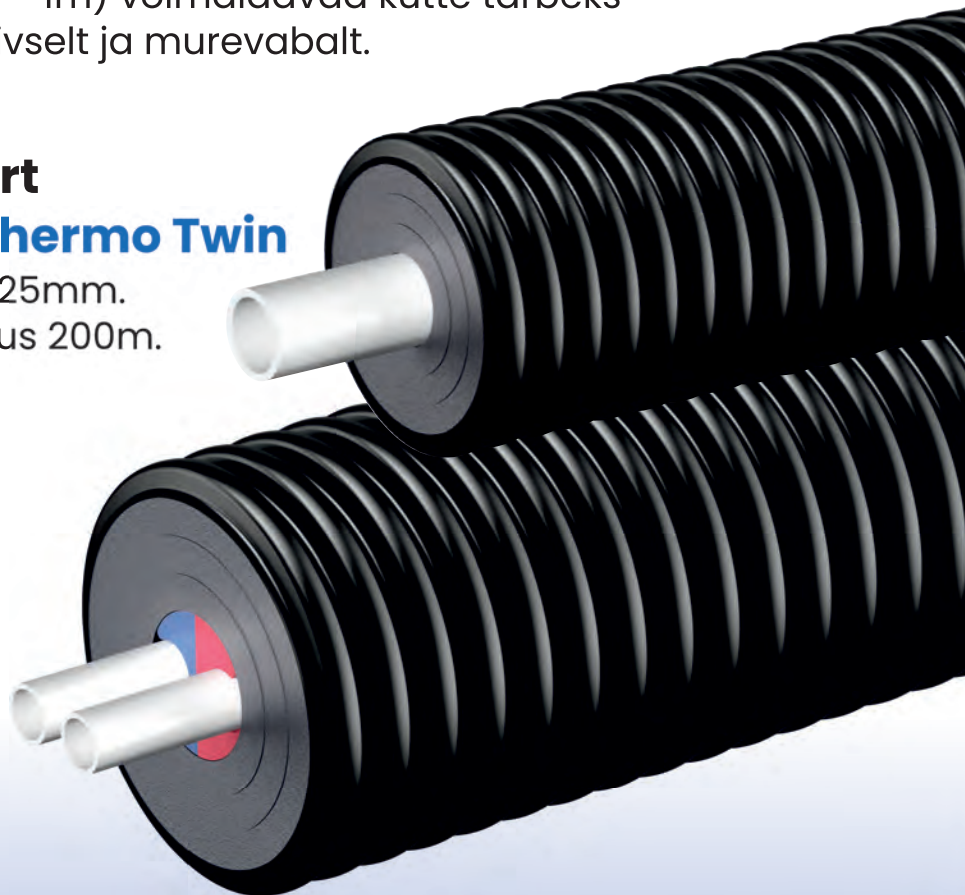

## Kütte ja sooja tarbevee transport ühes torus Ecoflex Quattro

Ecoflex Quattro toru võimaldab ühes torusüsteemis transportida nii kütte - kui ka sooja tarbevett. Quattro kaitsekestas on eelsoleerituna kombineeritud 2 toru kütte- ja 2 toru tarbeveele.

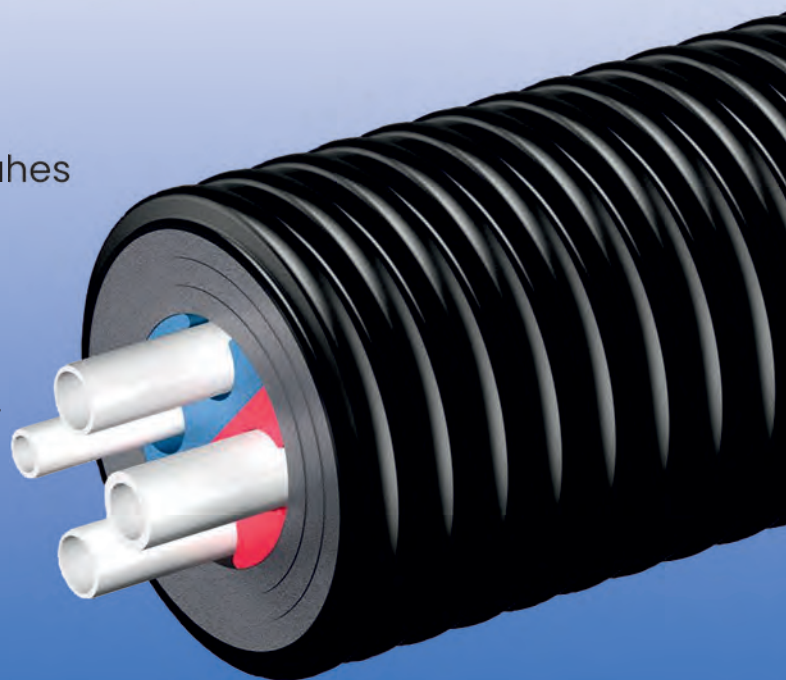

## Kollektorkappide suuruse valik: Vario S ja Vario M kollektoritele

Vario OW kollektorkappide laius L1(mm) Vario IW kollektorkappide laius L1(mm)	450	600 550	750 700	900 850	1050 1000	1200 1150	1350 1300	nh min (mm)
	kontuuride arv							
vertikaalne ühendus (koos või ilma soojamõõturita)	2	3 - 5 2 - 5	6 - 8	9 - 10	11 - 13	14 - 16		95
horisontaalne + kuulkraanid	2 - 3	4 - 6 2 - 6	7 - 9	10 - 11	12 - 14	15 - 16		80*
horisontaalne + soojamõõtja	-	-	2 - 4	5 - 7	8 - 10	11 - 12	13 - 15	95*
pumbagrupiga PUSH 23 B	-	2 - 4	5 - 7	8 - 10	11 - 12	13 - 15	16	110*
pumbagrupiga MPG / PUSH 23 A (Smatrix)	-	2	3 - 5	6 - 8	9 - 10	11 - 13	14 - 16	110*
horisontaalne diff rõhu regulaator + kuulkraanid	-	2 - 4	5 - 7	8 - 10	11 - 12	13 - 15	16	80*
horisontaalne diff rõhu regulaator + soojamõõtja	-	-	2	3 - 5	6 - 8	9 - 11	12 - 15	95
vertikaalne diff rõhu regulaator (koos või ilma soojamõõturita)	-	2 - 3	4 - 6	7 - 9	10 - 11	12 - 14	15 - 16	95

\* lisage 10mm ukse tarvis

## Kollektorkappide suuruse valik Vario C kollektoritele

Vario OW kollektorkappide laius L1(mm) Vario IW kollektorkappide laius L1(mm)	450	600 550	750 700	900 850	1050 1000	1200 1150	1350 1300	nh min (mm)
	kontuuride arv							
vertikaalne ühendus (koos või ilma soojamõõturita)	2 - 3	4 - 6 2 - 6	7 - 9	10 - 12				95
horisontaalne + kuulkraanid	2 - 4	5 - 7 2 - 7	8 - 10	11 - 12				80*
horisontaalne + soojamõõtja	-	2	3 - 5	6 - 8	9 - 11	12		95
pumbagrupiga PUSH 23 B	-	2 - 4	5 - 7	8 - 10	11 - 12			110*
pumbagrupiga MPG / PUSH 23 A (Smatrix)	-	2 - 3	4 - 6	7 - 9	10 - 12			110*
horisontaalne diff rõhu regulaator + kuulkraanid	-	2 - 5	6 - 8	9 - 11	12			80
horisontaalne diff rõhu regulaator + soojamõõtja	-	-	2 - 3	4 - 6	7 - 9	10 - 12		95
vertikaalne diff rõhu regulaator (koos või ilma soojamõõturita)	-	2 - 3	4 - 6	7 - 9	10 - 12			95

\* lisage 10mm ukse tarvis

## Vario ajam

230 V 1141676

24 V 1141677

Eelmise põlvkonna ajamid

1013006 1020261 1087763

1013008 1020262 1087778



Vario S FM



Vario M



Vario C FM

## Vario Plus ajam

230 V 1141678

24 V 1141679

Eelmise põlvkonna ajamid

1005605 1090263

1000138 1090262



Magna



Vario Plus

## Vario Retrofit ajam

230 V 1141680

24 V 1141681

Eelmise põlvkonna ajamid

1090265

1090264 1083575



WGF ja Vario B

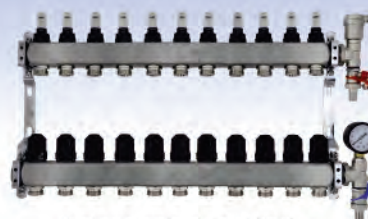

Kolmandad tootjad

## JUHTMEVABA 24 V

- Sobib ka radiatori ventiilide juhtimiseks
- Jahutuse juhtimine
- Termostaatide ja kontrolleri ühendus raadiolainetega 868MHz
- Leviulatus kuni 30m
- Ühe R-208 mooduliga saab juhtida kuni 4 kontrolleri

## ÜHISED OMADUSED

- Automaatne tasakaalustamine
- Lihtne toimimine
- Individuaalselt iga vajaduse ja ruumi jaoks
- Süsteemi saab laiendada täiendava lisamooduliga
- Samuti elektrilise põrandkütte juhtimiseks

## ÜHENDUSMOODULIGA

- Kodu/eemal funktsioon
- Andmete kogumine ja diagnostika
- Võimaldab kasutada nutitelefoni süsteemi juhtpaneelina (Rakenduse saab alla laadida rakenduste poest)
- Vähem vajalikke tooteid kaugjuhtimise kasutamiseks
- Lihtne paigaldus, juhtimine ja kaughaldus rakenduse kaudu (vajab Interneti-ühendust)
- Võimalus anda süsteemi kaugligipääs kolmandale osapoolle (nt paigaldajale)\*
- Reaalajas süsteemi hoiatused/teavitused
- Mitme hoone juhtimine sama rakendusega (nt kodu/suvila)
- Ajastatud temperatuur langetamine
- Turvaline pilveühendus
- Automaatsed tarkvarauuendused pilve kaudu
- Integratsioon targa kodu süsteemidega (nt Amazon Alexa)

## JUHTMEGA 24 V

- Termostaadid kaabliühendusega (näiteks CAT 5)
- Jahutuse juhtimine
- Ühe R-208 mooduliga saab juhtida kuni 4 kontrolleri
- Kontrolleri tuleb omavahel ühendada vähemalt 2 soonelise kaabliga

## JUHTMEVABA 24 V

### Kontroller X-265

Tootekood: 1093021

Komplektis antenn, juhib 8ajamit ja 6 termostaati

### Kontroller X-265 ja ühendusmoodul R-208

Tootekood: 1093024

Komplekt

### Termostaat T-161

Tootekood: 1087815

Juhtimine ainult äpis

### Termostaat T-163

Tootekood: 1086979

Termostaat avalikesse ruumidesse

### Termostaat T-166

Tootekood: 1086982

Digitaalne termostaat ilma kella -aja ja niiskusandurita

### Termostaat T-169

Tootekood, valge: 1087816

Tootekood, must: 1087817

Valget ja musta värvi Style termostaat

### Päranda-andur S-1XX

Tootekood: 1071684

Sobib termostaatidele T-169, T-161, T-166, T-163, T-168



### Ühendusmoodul R-208

Tootekood: 1093030

Äpiga juhtimise võimaldamiseks

### Lisamoodul M-262

Tootekood: 1093133

6 ajami ja 6 termostaadi ühenduseks

### Termostaatpea T-162

Tootekood: 1071660

Sobitub enamike radiatori ventiilidega

### Termostaat T-165

Tootekood: 1086981

Reguleerikettaga termostaat

### Termostaat T-168

Tootekood: 1086984

Digitaalne termostaat koos niiskusanduri ja kella-ajaga

### Seinaraam A-1XX

Tootekood: 1093021

Sobib termostaatidele T-163, T-165, T-166, T-168



### Kontroller X-245

Tootekood: 1093017

Juhib 8ajamit ja 6 termostaati

### Kontroller X-245 ja ühendusmoodul R-208

Tootekood: 1093019

Komplekt

### Termostaat T-141

Tootekood: 1087812

Juhtimine ainult äpis

### Termostaat T-145

Tootekood: 1086975

Reguleerikettaga termostaat

### Termostaat T-148

Tootekood: 1086977

Digitaalne termostaat koos niiskusanduri ja kella-ajaga

### Seinaraam A-1XX

Tootekood: 1093021

Sobib termostaatidele T-143, T-145, T-146, T-148



### Ühendusmoodul R-208

Tootekood: 1093030

Äpiga juhtimise võimaldamiseks

### Lisamoodul M-262

Tootekood: 1093134

6 ajami ja 6 termostaadi ühenduseks

### Termostaat T-143

Tootekood: 1086972

Termostaat avalikesse ruumidesse

### Termostaat T-146

Tootekood: 1086976

Digitaalne termostaat ilma kella -aja ja niiskusandurita

### Termostaat T-149

Tootekood, valge: 1087813

Tootekood, must: 1087814

Valget ja musta värvi Style termostaat

### Päranda-andur S-1XX

Tootekood: 1071684

Sobib termostaatidele T-149, T-141, T-146, T-143, T-145, T-148



Termostaatide reguleerimisvahemik on 5–35°C. Jahutusel kasutage termostaate T-146, T-148, T-149, T-166, T-168, T-169, millel on niiskusandur

## STARDIPAKETID: (AINULT VALGED TERMOSTAADID)



Smatrix Wave Pulse S  
Tootekood: 1093284

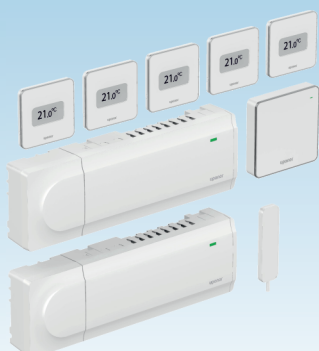

Smatrix Wave Pulse L  
Tootekood: 1093287

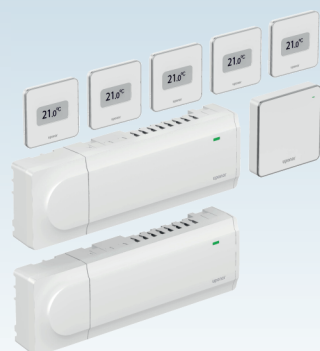

Smatrix Base Pulse S  
Tootekood: 1093280

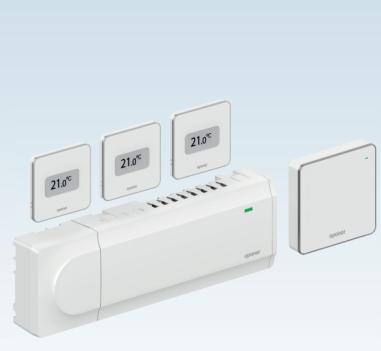

Smatrix Base Pulse L  
Tootekood: 1093282



# Komposiittorusüsteemid

## Torud

Uponor Uni Pipe PLUS .....	1
Uponor Metallic Pipe PLUS .....	3
Uponor Teck .....	4
Uponor Uni .....	5

## Liitmikud

Uponor S-Press PLUS .....	7
Uponor RS .....	29
Uponor Uni-X .....	33
Uponor Uni-C .....	35

# Plasttorusüsteemid

## Torud

Uponor Aqua Pipe .....	36
Uponor Radi Pipe .....	37
Uponor Combi Pipe .....	38
Uponor Teck .....	39

## Liitmikud

Uponor Q&E .....	40
Uponor Lekkekindel veesüsteem Flex .....	50

# Spetsiaallahendused - kanalisatsioon

Aqua Ambient .....	56
HypAir .....	68

# Kiirguskütte ja -jahutuse süsteem

## Kiirguskütte ja -jahutuse süsteem

Uponor Minitec .....	69
Uponor Nubos .....	72
Uponor Tacker .....	75
Uponor Classic .....	79
Uponor Siccus Mini .....	81
Uponor Siccus 14 .....	83
Uponor Siccus 20 .....	86
Uponor Renovis .....	88
Uponor Thermatop .....	91
Uponor Magna .....	93

## Kiirguskütte ja -jahutuse torud ja liitmikud

Uponor Comfort Pipe PLUS .....	97
Uponor Smart .....	99
Flex-X .....	100
Uponor MLCP RED .....	101
Fix .....	102
Multi .....	105

## Kollektorid, kollektorikapid ja pumbagrupid

Uponor Vario S teraskollektor .....	107
Uponor Vario C teraskollektor .....	109
Uponor Vario PLUS plastkollektor .....	112
Uponor Vario M plastkollektor .....	114
Uponor Vario kollektorkapid .....	118
Uponor Fluvia pumbagrupid .....	120

## Ruumitemperatuuri automaatika

Uponor Smatrix Wave 24V juhtmevaba .....	124
Uponor Smatrix Base 24V juhtmega .....	136
Uponor Smatrix Base PRO 24V juhtmega .....	148
Uponor Base 230V juhtmega .....	154
Uponor Smatrix Move .....	159

## Ventilatsioon

Uponor ventilatsiooni torustikud .....	162
Uponor isoleeritud ventilatsiooni torustikud .....	165

# Eelisoleeritud torustikud

## Ecoflex

Uponor Ecoflex VIP Thermo .....	168
Uponor Ecoflex Thermo .....	170
Uponor Ecoflex VIP Aqua .....	172
Uponor Ecoflex Aqua .....	173
Uponor Ecoflex Quattro .....	174
Uponor Ecoflex Supra .....	175
Uponor Ecoflex Supra PLUS .....	176
Uponor Wipex liitmikud .....	178
Uponor Q&E liitmikud Ecoflex torule .....	189
Uponor Ecoflex tarvikud .....	193

# Eelkoostatud soojussõlmed Port

Uponor Combi Port E-Pro .....	198
Uponor Combi Port M-XS .....	203
Uponor Combi Port M-Base .....	204
Uponor Combi Port M-BaseX .....	205
Uponor Combi Port M-Pro .....	206
Uponor Combi Port M-INS .....	210
Uponor Combi Port Gen .....	212
Uponor Aqua Port M-INS .....	213

# Tööriistad

Lõikamine ja ettevalmistamine .....	215
Pressimine .....	218
Laiendamine .....	222
Kinnitamine .....	225
Lahtikerimine .....	226
Muud tööriistad .....	227

# Uni Pipe PLUS



Uponor Uni Pipe PLUS on unikaalne keevituseta alumiiniumkihiga komposiitru kasutamiseks tarbevee-, kütte- ja jahutussüsteemides.

## Eelised

Keevituseta alumiiniumkiht  
Hea kujustabiilsus, väike joonpaisumine  
Parendatud painduvus  
100% hapniku difusioonikindel  
Kerge



## Kirjeldus

- Hapniku difusioonikindel mitmekihiline komposiitru (PE-RT - sidekiht – keevituseta alumiinium - sidekiht - PE-RT)
- Toodetud SACP-tehnoloogia kohaselt
- Tuleklass E vastavalt EN 13501-1
- Hügieeniliselt suletud otstega vastavalt EN 806

## Kasutusala

- Testitud/heakskiidetud vastavalt EN ISO 21003, kasutusklass 1,2,4,5/10bar
- Tarbevesi: püsiv töötemperatuur 0°C kuni 70°C maksimaalsel püsival rõhul 10 bar. Lühiajaline avariitemperatuur 95°C kuni 100 tundi kasutusaja jooksul.
- Küte: püsiv töötemperatuur kuni 80°C maksimaalsel püsival rõhul kuni 10 bar. Lühiajaline avariitemperatuur 100°C kuni 100 tundi kasutusaja jooksul.

## Sertifitseerimine

- Vastavustunnistused kohalikul esindajalt
- DVGW
- AENOR

## Uponor Uni Pipe PLUS valge S

- Latt

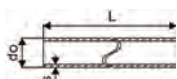

Tootekood	Mõõdud	L do s m mm mm	2. pak.	pakend	UOM
1059572	16x2,0 5m	5 16 2,0	125	5	m
1059573	20x2,25 5m	5 20 2,25	85	5	m
1059574	25x2,5 5m	5 25 2,5	50	5	m
1059575	32x3,0 5m	5 32 3	35	5	m

## Uponor MLC toru valge S

- Latt

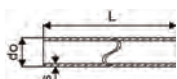

Tootekood	Mõõdud	do s mm mm	2. pak.	pakend	UOM
1013446	40x4,0 5m	40 4	20	5	m
1013449	50x4,5 5m	50 4,5	20	5	m
1013451	63x6,0 5m	63 6	15	5	m
1013453	75x7,5 5m	75 7,5	255	5	m
1013455	90x8,5 5m	90 8,5	255	5	m
1013457	110x10,0 5m	110 10	165	5	m

# Uni Pipe PLUS

## Uponor Uni Pipe PLUS valge

- Rull



Tootekood	Mõõdud	L m	do mm	s mm	2. pak.	pakend	UOM
<b>1059577</b>	16x2,0 200m	200	16	2	2600	200	m
<b>1059579</b>	20x2,25 100m	100	20	2,25	1300	100	m
<b>1059581</b>	25x2,5 50m	50	25	2,5	700	50	m
<b>1059583</b>	32x3,0 50m	50	32	3	400	50	m

## Uponor Uni Pipe PLUS valge toru isolatsiooniga S6 WLS 040

- Isolatsiooni paksus 6 mm

- Soojusjuhtivus  $\lambda=0,040$  W/m\*k

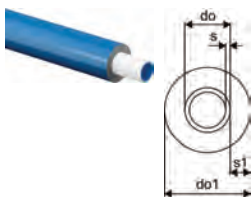

Tootekood	Mõõdud	L m	do mm	do1 mm	s mm	s1 mm	värvus	2. pak.	pakend	UOM
<b>1091714</b>	20x2,25 red 75m	75	20	32	2,25	6	punane	600	75	m
<b>1091715</b>	25x2,5 red 50m	50	25	37	2,5	6	punane	400	50	m
<b>1091723</b>	16x2,0 blue 75m	75	16	28	2	6	sinine	600	75	m
<b>1091724</b>	20x2,25 blue 75m	75	20	32	2,25	6	sinine	600	75	m
<b>1091725</b>	25x2,5 blue 50m	50	25	37	2,5	6	sinine	400	50	m

## Uponor Uni Pipe PLUS valge toru hüüsis

- Toru hüüsis, rullis

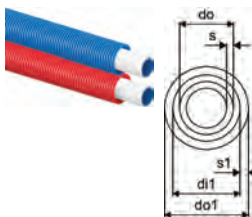

Tootekood	Mõõdud	di1 mm	L m	do mm	do1 mm	s mm	s1 mm	värvus	2. pak.	pakend	UOM
<b>1063061</b>	16x2,0 - 25/20 red 75m	20	16	25	2	2,5	punane	1125	75	m	
<b>1063059</b>	16x2,0 - 25/20 blue 75m	20	16	25	2,3	2,5	sinine	1125	75	m	
<b>1063062</b>	20x2,25 - 28/23 red 75m	23	20	28	2,3	2,5	punane	900	75	m	
<b>1063060</b>	20x2,25 - 28/23 blue 75m	23	20	28	2,3	2,5	sinine	900	75	m	

# Metallic Pipe PLUS



Uponor Metallic Pipe PLUS on unikaalne krooniläikelise pinnaga komposiittoru. Tänu kõrge viimistlusastmega välispinnale sobib ideaalselt nähtavaks paigalduseks.

## Eelised

Sarnaneb väliselt metalltorule  
Keevituseteta alumiiniumkiht  
Hea kujupüsivus  
Kerge: lihtne käsitleda ja paigaldada



## Kirjeldus

- Hapniku difusioonikindel mitmekihiline komposiittoru (PE-RT - sidekiht – keevituseta alumiinium - pinnakate). Krooniläikelise pinnaga. Toodetud SACP tehnoloogia kohaselt.
- Tuleklass E vastavalt EN 13501-1
- Hügieeniliselt suletud otstega vastavalt EN 806

## Kasutusala

- Tarbevesi: püsiv töötemperatuur 0°C kuni 70°C maksimaalsel püsival rõhul 10 bar. Lühiajaline avariitemperatuur 95°C 100 tundi kasutusaja jooksul.
- Küte: püsiv töötemperatuur kuni 80°C maksimaalsel püsival rõhul kuni 10 bar. Lühiajaline avariitemperatuur 100°C 100 tundi kasutusaja jooksul.

## Sertifitseerimine

- Vastavustunnistused kohalikul esindajalt

## Uponor Metallic Pipe PLUS latis toru

- Kroonilaadse välispinnaga toru latis



Tootekood	Mõõdud	do mm	s mm	2. pak.	pakend	UOM
<b>1088400</b>	16x2,0 3m	16	2	75	3	m
<b>1088401</b>	20x2,25 3m	20	2,25	48	3	m

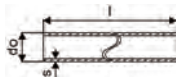

Gofreeritud hülssstoru peamise torustiku kaitseks tarbevee-, kütte- ja jahutussüsteemides.

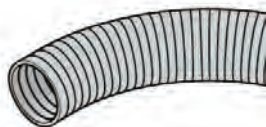

## Eelised

Tagab veevarustuse lekkekindluse  
Sertifitseeritud kvaliteet  
Kaitseb peamist torustikku  
Erinevat värvi hülssstoru soojale ja külmale veele



## Kirjeldus

- Gofreeritud, kõrgtihe polüetüleen (HDPE)
- Tuleklass E vastavalt EN 13501-1
- Rullides

## Kasutusala

- põrandkütte ja madala temperatuuriga radiaatorid

## Uponor Teck hülssstoru must

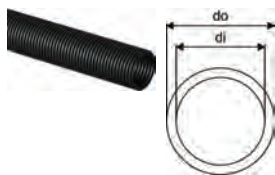

Tootekood	Mõõdud	di mm	do mm	värvus	2. pak.	pakend	UOM
<b>1012860</b>	25/20 50m	20	25	must	2500	50	m
<b>1012864</b>	28/23 50m	23	28	must	2000	50	m
<b>1012869</b>	35/29 50m	29	35	must	1400	50	m
<b>1012872</b>	43/36 25m	36	43	must	600	25	m
<b>1023127</b>	54/48 25m	48	54	must	600	25	m

## Uponor Teck hülssstoru sinine

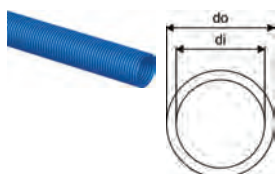

Tootekood	Mõõdud	di mm	do mm	värvus	2. pak.	pakend	UOM
<b>1012859</b>	25/20 50m	20	25	sinine	2500	50	m
<b>1012863</b>	28/23 50m	23	28	sinine	2000	50	m

## Uponor Teck hülssstoru punane

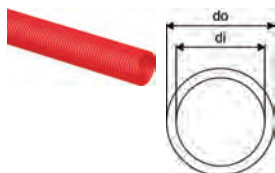

Tootekood	Mõõdud	di mm	do mm	värvus	2. pak.	pakend	UOM
<b>1012858</b>	25/20 50m	20	25	punane	2500	50	m
<b>1012862</b>	28/23 50m	23	28	punane	2000	50	m

# Uni

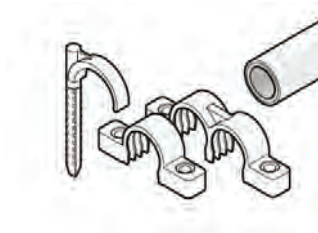

Uponor torude plastist kinnitusklambrid

**Eelised**  
Kiire paigaldus  
Lihtne kasutada



## Uponor Teck hülsi klamber

- Torude kinnitamiseks
- Valmistatud plastikust
- Värv: valge

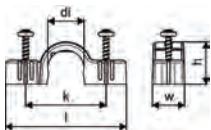

Tootekood	Möödud	di	l	h	k	w	värvus	2. pak.	pakend	UOM
		mm	mm	mm	mm	mm	-			
<b>1063472</b>	25	25	67	28	47	16	valge	600	100	tk
<b>1063474</b>	28	28	70	31	50	16	valge	600	100	tk
<b>1063476</b>	34	34	76	37	56	16	valge	480	80	tk

## Uponor Teck hülsi kaksikklamber

- Torude kinnitamiseks
- Valmistatud plastikust
- Värv: valge

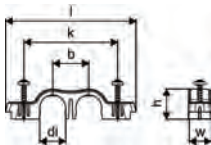

Tootekood	Möödud	di	l	b	h	k	w	värvus	2. pak.	pakend	UOM
		mm	mm	mm	mm	mm	mm	-			
<b>1063473</b>	25	25	105	32	28	80	16	valge	360	60	tk

## Uponor MLC toruklamber

- Torude kinnitamiseks
- Valmistatud plastikust
- Värv: valge



Tootekood	Möödud	d	2. pak.	pakend	UOM
		mm			
<b>1083931</b>	16-20	16-20	10	1	tk
<b>1083932</b>	25-32	25-32	10	1	tk

## Uponor MLC toru kaksikklamber

- Torude kinnitamiseks
- Valmistatud plastikust
- Värv: valge

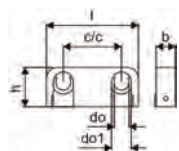

Tootekood	Möödud	c/c mm	l mm	do mm	do1 mm	b mm	h mm	2. pak.	pakend	UOM	
<b>1083933</b>	16-20	c/c40	60	70	16	20	20	40	10	1	tk

## Uponor Uni Pipe PLUS toruklamber

- Lihtne avada kruvikeerajaga
- Võimalik klambrite seeriaühendus
- Kinnitamine kruvidega, mille läbimõõt max. 5 mm

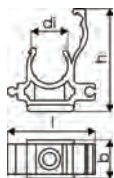

Tootekood	Möödud	di mm	l mm	b mm	h mm	2. pak.	pakend	UOM
<b>1135502</b>	16	16	40	18	47	1350	50	tk
<b>1135503</b>	20	20	46	18	59	900	50	tk
<b>1135504</b>	25	25	50	18	68	400	50	tk
<b>1135505</b>	32	32	58	18	79	400	50	tk
<b>1135506</b>	40	40	70	17	100	320	40	tk
<b>1135507</b>	50	50	80	17	116	200	25	tk

## Uponor Uni Pipe PLUS kaksiktoruklamber

- Lihtne avada kruvikeerajaga
- Võimalik klambrite seeriaühendus
- Kinnitamine kruvidega, mille läbimõõt max. 5 mm

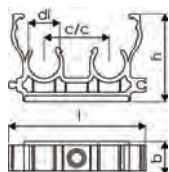

Tootekood	Möödud	c/c mm	di mm	l mm	b mm	h mm	2. pak.	pakend	UOM
<b>1135508</b>	16	34	16	72	18	47	720	40	tk
<b>1135509</b>	20	41	20	86	18	59	320	40	tk
<b>1135510</b>	25	47	25	96	18	68	320	40	tk



# S-Press PLUS

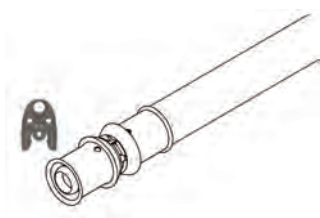

S-Press PLUS on uus pressliitmike põlvkond, mis tagab kestvad toruühendused. Ühildub 100% olemasolevate Uponor komposiitorude ja tööriistadega. Läbimõõtudele 16 kuni 32 mm. Nii metall- kui ka plastliitmikud.

## Eelised

**TUGEV:** talub ka raskeimaid tingimusi

**OHUTU:** tagab perfektse pressimistulemuse

**LIHTNE:** lihtsustab projekteerimist ja paigaldamist

**NUTIKAS:** Presshülslil oleva QR koodi abil kiire ligipääs tehnilisele infole



## Kirjeldus

- Roostevabast terasest presshülss, kontrollavaga
- Täpne presspea asendi fikseerimine liitmikul
- Unikaalne pressimisindikaator
- Liitmiku läbimõõdu kiire tuvastamine
- Lekkeindikatsiooniga liitmikud
- Kiire 3-töövõttega paigaldus
- 100% sobivus olemasolevate Uponor komposiitorudega
- Innovaatiline QR kood kiireks juurdepääsuks digiandmetele

## Kasutusala

- Tarbevesi: püsiv töötemperatuur 0°C kuni 70°C maksimaalsel püsival töörohul 10 bar. Lühiajaline avariitemperatuur 95°C 100 tundi kasutusaja jooksul.

- Küte: püsiv töötemperatuur kuni 80°C maksimaalsel püsival töörohul 10 bar. Lühiajaline avariitemperatuur 100°C 100 tundi kasutusaja jooksul.

## Sertifitseerimine

- DVGW
- AENOR

## Uponor S-Press PLUS põlv PPSU

- Unikaalne pressimisindikaator
- Kiire 3 astmeline paigaldus
- Innovatiivne QR kood
- Värvikood

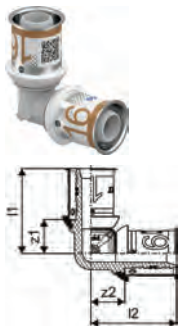

Tootekood	Mõõdud	l1 mm	l2 mm	z1 mm	z2 mm	2. pak.	pakend	UOM
<b>1039929</b>	16-16	33	33	13	13	80	20	tk
<b>1039930</b>	20-20	37	37	16	16	80	10	tk
<b>1039931</b>	25-25	48	48	19	19	80	10	tk
<b>1039932</b>	32-32	51	51	23	23	20	5	tk

# S-Press PLUS

## Uponor S-Press põlv PPSU

- Kiire paigaldus faasimis- ja kalibreerimisvajaduseta
- Värvikood



Tootekood	Möödud	l1 mm	l2 mm	z1 mm	z2 mm	2. pak.	pakend	UOM
<b>1046386</b>	40-40	68	68	29	29	960	5	tk
<b>1046387</b>	50-50	73	73	34	34	576	3	tk
<b>1032877</b>	63-63	101	101	40	40	210	1	tk
<b>1032878</b>	75-75	108	108	47	47	210	1	tk

## Uponor S-Press plastpõlv 45° PPSU

- Kiire paigaldus faasimis- ja kalibreerimisvajaduseta
- Värvikood



Tootekood	Möödud	l1 mm	l2 mm	z1 mm	z2 mm	2. pak.	pakend	UOM
<b>1046388</b>	40-40	56	56	17	17	960	5	tk
<b>1046389</b>	50-50	59	59	20	20	576	3	tk
<b>1032879</b>	63-63	83	83	23	23	192	1	tk
<b>1032880</b>	75-75	86	86	25	25	192	1	tk

## Uponor S-Press PLUS jätk PPSU

- Unikaalne pressimisindikaator
- Kiire 3 astmeline paigaldus
- Innovatiivne QR kood
- Värvikood

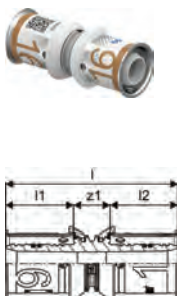

Tootekood	Möödud	l mm	l1 mm	l2 mm	z1 mm	2. pak.	pakend	UOM
<b>1039933</b>	16-16	51	20	20	11	80	20	tk
<b>1039934</b>	20-20	54	21	21	11	80	10	tk
<b>1039935</b>	25-25	68	28	28	11	80	10	tk
<b>1039936</b>	32-32	69	28	28	13	80	10	tk

# S-Press PLUS

## Uponor S-Press plastjätk PPSU

- Kiire paigaldus faasimis- ja kalibreerimisvajaduseta
- Värvikood

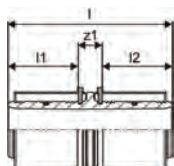
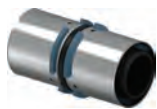

Tootekood	Möödud	l mm	l1 mm	l2 mm	z1 mm	2. pak.	pakend	UOM
<b>1046401</b>	40-40		39	39	13	960	5	tk
<b>1046402</b>	50-50		39	39	13	576	3	tk
<b>1032881</b>	63-63		61	61	15	384	1	tk
<b>1032882</b>	75-75	137	61	61	15	384	1	tk

## Uponor S-Press PLUS üleminek PPSU

- Unikaalne pressimisindikaator
- Kiire 3 astmeline paigaldus
- Innovatiivne QR kood
- Värvikood

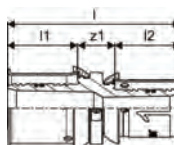

Tootekood	Möödud	l mm	l1 mm	l2 mm	z1 mm	2. pak.	pakend	UOM
<b>1039937</b>	20-16	53	21	20	11	80	20	tk
<b>1039938</b>	25-16	60	28	20	11	80	10	tk
<b>1039939</b>	25-20	61	28	21	11	80	10	tk
<b>1039940</b>	32-25	69	28	28	13	80	10	tk

## Uponor S-Press plastsiidmik PPSU

- Kiire paigaldus faasimis- ja kalibreerimisvajaduseta
- Värvikood

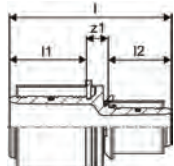

Tootekood	Möödud	l mm	l1 mm	l2 mm	z1 mm	2. pak.	pakend	UOM
<b>1046406</b>	50-40	91	39	39	13	576	3	tk
<b>1032883</b>	63-40	115	61	37	17	384	1	tk
<b>1032884</b>	63-50	115	61	37	17	384	1	tk
<b>1032885</b>	75-50	115	61	37	17	384	1	tk
<b>1032886</b>	75-63	137	61	59	17	384	1	tk

# S-Press PLUS

## Uponor S-Press üleminek PPSU



Tootekood	Möödud	l	l1	l2	z1	2. pak.	pakend	UOM
		mm	mm	mm	mm			
<b>1039941</b>	40-25	80	39	28	12	960	5	tk
<b>1039942</b>	40-32	80	39	28	13	960	5	tk
<b>1039943</b>	50-32	80	39	28	13	1152	3	tk

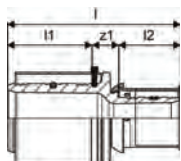

## Uponor S-Press PLUS kolmik PPSU

- Unikaalne pressimisindikaator
- Kiire 3 astmeline paigaldus
- Innovatiivne QR kood
- Värvikood



Tootekood	Möödud	l1	l2	l3	z1	z2	z3	2. pak.	pakend	UOM
		mm	mm	mm	mm	mm	mm			
<b>1039944</b>	16-16-16	33	33	33	13	13	13	80	10	tk
<b>1039945</b>	20-20-20	37	37	37	16	16	16	80	10	tk
<b>1039946</b>	25-25-25	48	48	48	19	19	19	20	5	tk
<b>1039947</b>	32-32-32	51	51	51	23	23	23	20	5	tk

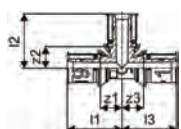

## Uponor S-Press kolmik PPSU

- Kiire paigaldus faasimis- ja kalibreerimisvajaduseta
- Värvikood



Tootekood	Möödud	l1	l2	l3	z1	z2	z3	2. pak.	pakend	UOM
		mm	mm	mm	mm	mm	mm			
<b>1046390</b>	40-40-40	68	68	68	29	29	29	720	5	tk
<b>1046391</b>	50-50-50	73	73	73	33	33	33	288	3	tk
<b>1032887</b>	63-63-63	101	101	101	42	40	42	150	1	tk
<b>1032888</b>	75-75-75	108	107	108	47	47	47	150	1	tk

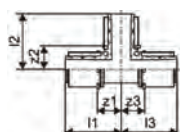

# S-Press PLUS

## Uponor S-Press PLUS erikolmik PPSU

- Unikaalne pressimisindikaator
- Roostevabast terasest hülss
- Kiire 3 astmeline paigaldus
- Innovatiivne QR kood
- Värvikood

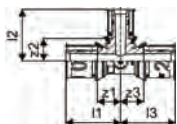

Tootekood	Mõõdud	l1 mm	l2 mm	l3 mm	z1 mm	z2 mm	z3 mm	2. pak.	pakend	UOM
<b>1039948</b>	16-20-16	35	35	35	15	13	15	80	10	tk
<b>1039949</b>	20-16-16	37	36	36	16	16	16	80	10	tk
<b>1039950</b>	20-16-20	37	36	37	16	16	16	80	10	tk
<b>1039951</b>	20-20-16	37	37	36	16	16	16	80	10	tk
<b>1039952</b>	20-25-20	41	48	41	19	19	19	80	10	tk
<b>1039953</b>	25-16-16	48	39	39	19	19	19	80	10	tk
<b>1039954</b>	25-16-20	48	39	41	19	19	19	80	10	tk
<b>1039955</b>	25-16-25	48	39	48	19	19	19	80	10	tk
<b>1039956</b>	25-20-20	48	41	41	19	19	19	80	10	tk
<b>1039957</b>	25-20-25	48	41	48	19	19	19	80	10	tk
<b>1039958</b>	32-16-32	51	43	51	23	23	23	20	5	tk
<b>1039959</b>	32-20-32	51	44	51	23	23	23	20	5	tk
<b>1039960</b>	32-25-25	51	51	51	23	23	23	20	5	tk
<b>1039961</b>	32-25-32	51	51	51	23	23	23	20	5	tk

## Uponor S-Press erikolmik PPSU

- Kiire paigaldus faasimis- ja kalibreerimisvajaduseta
- Värvikood

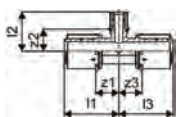

Tootekood	Mõõdud	l1 mm	l2 mm	l3 mm	z1 mm	z2 mm	z3 mm	2. pak.	pakend	UOM
<b>1039962</b>	40-20-40	68	49	68	29	28	29	960	5	tk
<b>1039963</b>	40-25-32	68	56	56	29	28	28	960	5	tk
<b>1039964</b>	40-25-40	68	56	68	29	28	29	720	5	tk
<b>1039965</b>	40-32-32	68	56	56	29	28	28	960	5	tk
<b>1039966</b>	40-32-40	68	56	68	29	28	29	720	5	tk
<b>1039967</b>	50-25-40	73	61	73	34	33	34	432	3	tk
<b>1039968</b>	50-25-50	73	61	73	34	33	34	432	3	tk
<b>1039969</b>	50-32-50	73	61	73	34	33	34	432	3	tk

## Uponor S-Press erikolmik PPSU

- Kiire paigaldus faasimis- ja kalibreerimisvajaduseta
- Värvikood

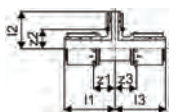

Tootekood	Mõõdud	l1 mm	l2 mm	l3 mm	z1 mm	z2 mm	z3 mm	2. pak.	pakend	UOM
<b>1046400</b>	50-40-50	73	73	73	33	33	33	288	3	tk
<b>1032889</b>	63-25-63	101	68	101	40	39	40	150	1	tk
<b>1032890</b>	63-32-63	101	68	101	40	39	40	150	1	tk
<b>1032891</b>	63-40-63	101	79	101	40	40	40	150	1	tk
<b>1032892</b>	75-32-75	108	74	108	47	45	47	150	1	tk
<b>1032893</b>	75-40-75	108	86	108	47	44	47	150	1	tk
<b>1032894</b>	75-50-75	108	86	108	47	49	47	150	1	tk

# S-Press PLUS

## Uponor S-Press PLUS liitmik väliskeere

- Kiire paigaldus faasimis- ja kalibreerimisvajaduseta
- Värvikood

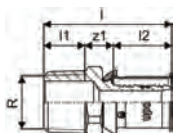

Tootekood	Mõõdud	l mm	l1 mm	l2 mm	R "	z1 mm	AG "	2. pak.	pakend	UOM
1070502	16-R1/2"MT	44	14	20	1/2	10		80	20	tk
1070503	16-R3/4"MT	46	16	20	3/4	11		120	15	tk
1070504	20-R1/2"MT	45	14	21	1/2	10		80	20	tk
1070505	20-R3/4"MT	48	15	21	3/4	11		80	10	tk
1070506	20-R1"MT	54	17	21	1	16	R 1	80	10	tk
1070507	25-R3/4"MT	55	15	28	3/4	11		80	10	tk
1070508	25-R1"MT	62	18	28	1	16		40	5	tk
1070509	32-R1"MT	62	17	28	1	16		40	5	tk
1070510	32-R1 1/4"MT	66	19	28	1 1/4	19		20	5	tk

## Uponor S-Press PLUS liitmik väliskeere

- Unikaalne pressimisindikaator
- Kiire 3 astmeline paigaldus
- Innovatiivne QR kood
- Keere vastavalt EN ISO 228-1

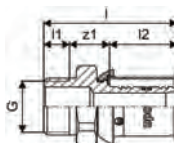

Tootekood	Mõõdud	l mm	l1 mm	l2 mm	R "	z1 mm	2. pak.	pakend	UOM
1091728	16-G3/8"MT	39	8	20	3/8	12	80	20	tk

## Uponor S-Press liitmik väliskeere

- Tinatatud messing
- Kiire paigaldus ilma faasimise ja kalibreerimiseta
- Värvikood

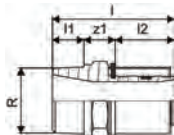

Tootekood	Mõõdud	l mm	l1 mm	l2 mm	R "	d mm	z1 mm	2. pak.	pakend	UOM
1046901	40-R1 1/4"MT	78	20	38	1 1/4	20		960	5	tk
1046902	40-R1 1/2"MT	80	20	38	1 1/2	40	22	960	5	tk
1046905	50-R1 1/2"MT	80	20	38	1 1/2	50	22	1152	3	tk
1032895	63-R2"MT	111	28	61	2		22	336	1	tk
1032896	75-R2 1/2"MT	110	27	61	2 1/2		22	336	1	tk

# S-Press PLUS

## Uponor S-Press PLUS liitmik sisekeere

- Unikaalne pressimisindikaator
- Kiire 3 astmeline paigaldus
- Innovatiivne QR kood

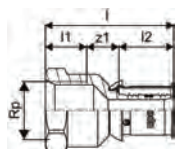

Tootekood	Mõõdud	Rp	l	l1	l2	z1	2. pak.	pakend	UOM
		"	mm	mm	mm	mm			
<b>1070515</b>	16-Rp1/2"FT	1/2	47	15	20	12	80	20	tk
<b>1070516</b>	20-Rp1/2"FT	1/2	47	15	21	10	120	15	tk
<b>1070517</b>	20-Rp3/4"FT	3/4	51	16	21	14	80	10	tk
<b>1070518</b>	20-Rp1"FT	1	52	19	21	12	80	20	tk
<b>1070519</b>	25-Rp3/4"FT	3/4	56	17	28	11	40	5	tk
<b>1070520</b>	25-Rp1"FT	1	59	19	28	12	40	5	tk
<b>1070521</b>	32-Rp1"FT	1	58	20	28	10	40	5	tk
<b>1070522</b>	32-Rp1 1/4"FT	1 1/4	62	21	28	13	20	5	tk

## Uponor S-Press liitmik sisekeere

- Tinatatud messing
- Pressitav ilma faasimiseta
- Värvikood

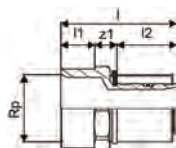

Tootekood	Mõõdud	Rp	l	l1	l2	z1	2. pak.	pakend	UOM
		"	mm	mm	mm	mm			
<b>1046903</b>	40-Rp1 1/4"FT	1 1/4	73	21	38	14	960	5	tk
<b>1046904</b>	40-Rp1 1/2"FT	1 1/2	77	21	38	18	960	5	tk
<b>1046907</b>	50-Rp1 1/2"FT	1 1/2	73	21	38	14	1152	3	tk

## Uponor S-Press PLUS põlv

- Unikaalne pressimisindikaator
- Kiire 3 astmeline paigaldus
- Innovatiivne QR kood

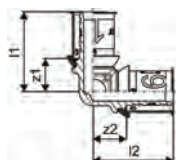

Tootekood	Mõõdud	l1	l2	z1	z2	2. pak.	pakend	UOM
		mm	mm	mm	mm			
<b>1070523</b>	16-16	34	34	14	14	80	20	tk
<b>1070524</b>	20-20	37	37	16	16	80	10	tk
<b>1070525</b>	25-25	47	47	19	19	40	5	tk
<b>1070526</b>	32-32	51	51	23	23	20	5	tk

# S-Press PLUS

## Uponor S-Press põlv

- Tinatatud messing
- Pressitav ilma faasimiseta
- Värvikood



Tootekood	Mõõdud	l1 mm	l2 mm	z1 mm	z2 mm	2. pak.	pakend	UOM
<b>1046908</b>	40-40	72	72	34	34	600	5	tk
<b>1046911</b>	50-50	79	79	41	41	240	3	tk

## Uponor S-Press PLUS põlv väliskeere

- Unikaalne pressimisindikaator
- Kiire 3 astmeline paigaldus
- Innovaatiline QR kood

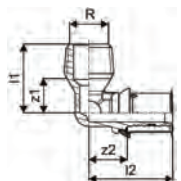

Tootekood	Mõõdud	l1 mm	l2 mm	R "	z1 mm	z2 mm	AG	2. pak.	pakend	UOM
<b>1070532</b>	16-R1/2"MT	30	37	1/2	15	17	R 1/2	80	20	tk
<b>1070533</b>	20-R1/2"MT	32	41	1/2	15	19		80	10	tk
<b>1070534</b>	20-R3/4"MT	34	41	3/4	18	19	R 3/4	80	10	tk
<b>1070535</b>	25-R3/4"MT	36	48	3/4	20	19	R 3/4	40	5	tk
<b>1070536</b>	25-R1"MT	43	51	1	22	23	R 1	40	5	tk
<b>1070537</b>	32-R1"MT	43	51	1	22	23	R 1	20	5	tk

## Uponor S-Press põlv väliskeere

- Tinatatud messing
- Paigadus ilma kalibreerimise ja faasimisvajaduseta
- Värvikood

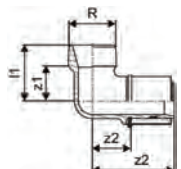

Tootekood	Mõõdud	l1 mm	l2 mm	R "	z1 mm	z2 mm	2. pak.	pakend	UOM
<b>1046909</b>	40-R1 1/4"MT	49	72	1 1/4	30	34	500	5	tk



# S-Press PLUS

## Uponor S-Press PLUS põlv sisekeere

- Unikaalne pressimisindikaator
- Kiire 3 astmeline paigaldus
- Innovaatiline QR kood



Tootekood	Mõõdud	Rp	l1	l2	z1	z2	IG	2. pak.	pakend	UOM
		"	mm	mm	mm	mm	"			
<b>1070539</b>	16-Rp1/2"FT	1/2	33	38	18	18	Rp 1/2	80	10	tk
<b>1070540</b>	20-Rp1/2"FT	1/2	36	41	21	19		80	10	tk
<b>1070541</b>	20-Rp3/4"FT	3/4	36	43	19	22	Rp 3/4	40	10	tk
<b>1070542</b>	25-Rp3/4"FT	3/4	40	50	23	22		20	5	tk
<b>1070543</b>	25-Rp1"FT	1	45	54	25	26	Rp 1	20	5	tk
<b>1070544</b>	32-Rp1"FT	1	49	54	30	26	Rp 1	20	5	tk

## Uponor S-Press põlv sisekeere

- Tinatud messing
- Paigaldus ilma kalibreerimise- ja faasimisevajaduseta
- Värvikood

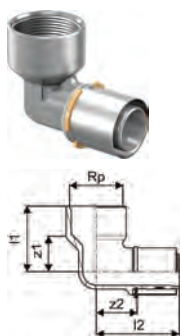

Tootekood	Mõõdud	Rp	l1	l2	z1	z2	IG	2. pak.	pakend	UOM
		"	mm	mm	mm	mm	"			
<b>1046910</b>	40-Rp1 1/2"FT	1 1/2	59	75	38	37		500	5	tk
<b>1046912</b>	50-Rp1 1/2"FT	1 1/2	59	79	38	41		300	3	tk

## Uponor S-Press PLUS jätk

- Unikaalne pressimisindikaator
- Kiire 3 astmeline paigaldus
- Innovaatiline QR kood



Tootekood	Mõõdud	l	l1	l2	z1	z2	IG	2. pak.	pakend	UOM
		mm	mm	mm	mm	mm	"			
<b>1070547</b>	16-16	51	20	20	12			80	20	tk
<b>1070548</b>	20-20	54	21	21	12			80	10	tk
<b>1070549</b>	25-25	68	28	28	12			80	10	tk
<b>1070550</b>	32-32	68	28	28	12			40	5	tk

# S-Press PLUS

## Uponor S-Press PLUS liugmuhv

- Valmistatud tinatatud DR messingist
- Kasutatav ka parandusmuhvina
- Unikaalne pressindikaator
- Kiire 3-astmeline paigaldus
- Uuenduslik QR-kood

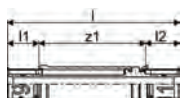

Tootekood	Mõõdud	l mm	l1 mm	l2 mm	z1 mm	2. pak.	pakend	UOM
<b>1118706</b>	16-16	100	20	20	60	80	10	tk
<b>1118707</b>	20-20	103	21	22	60	80	10	tk
<b>1118708</b>	25-25	117	29	28	60	40	5	tk
<b>1118709</b>	32-32	116	28	28	60	20	5	tk

## Uponor S-Press liugmuhv

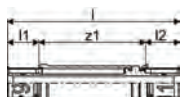

Tootekood	Mõõdud	l mm	l1 mm	l2 mm	z1 mm	2. pak.	pakend	UOM
<b>1118710</b>	40-40	138	42	38	58	12	3	tk

## Uponor S-Press jätk

- Tinatatud messing
- Pressitav ilma faasimiseta
- Värvikood

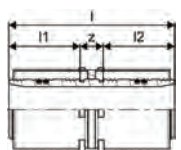
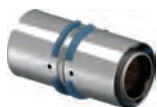

Tootekood	Mõõdud	l mm	l1 mm	l2 mm	z1 mm	2. pak.	pakend	UOM
<b>1046932</b>	40-40	88	38	38	12	960	5	tk
<b>1046935</b>	50-50	88	38	38	12	576	3	tk

# S-Press PLUS

## Uponor S-Press PLUS üleminek

- Unikaalne pressimisindikaator
- Kiire 3 astmeline paigaldus
- Innovaatiline QR kood

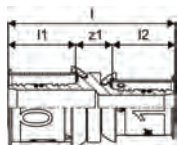

Tootekood	Mõõdud	l mm	l1 mm	l2 mm	z1 mm	2. pak.	pakend	UOM
<b>1070552</b>	20-16	53	21	20	12	80	20	tk
<b>1070553</b>	25-16	60	28	20	12	80	10	tk
<b>1070554</b>	25-20	61	28	21	12	80	10	tk
<b>1070555</b>	32-20	61	28	21	12	80	10	tk
<b>1070556</b>	32-25	68	28	28	12	80	10	tk

## Uponor S-Press üleminek

- Tinatatud messing
- Värvikood

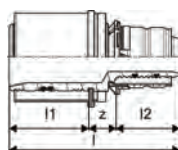
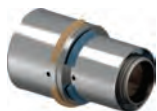

Tootekood	Mõõdud	l mm	l1 mm	l2 mm	z1 mm	2. pak.	pakend	UOM
<b>1046930</b>	40-25	81	38	30	13	960	5	tk
<b>1046931</b>	40-32	81	38	30	13	960	5	tk
<b>1046933</b>	50-32	81	38	30	13	1152	3	tk
<b>1046934</b>	50-40	89	38	38	14	576	3	tk

## Uponor S-Press PLUS kolmik

- Unikaalne pressimisindikaator
- Kiire 3 astmeline paigaldus
- Innovaatiline QR kood

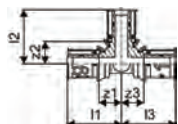

Tootekood	Mõõdud	l1 mm	l2 mm	l3 mm	z1 mm	z2 mm	z3 mm	2. pak.	pakend	UOM
<b>1070560</b>	16-16-16	34	34	34	14	14	14	80	10	tk
<b>1070561</b>	20-20-20	37	37	37	16	16	16	80	10	tk
<b>1070562</b>	25-25-25	47	47	47	19	19	19	20	5	tk
<b>1070563</b>	32-32-32	51	51	51	23	23	23	20	5	tk

# S-Press PLUS

## Uponor S-Press kolmik

- Tinatatud messing
- Kiire 3 astmeline paigaldus
- Värvikood

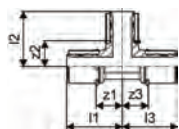

Tootekood	Mõõdud	l1 mm	l2 mm	l3 mm	z1 mm	z2 mm	z3 mm	2. pak.	pakend	UOM
<b>1046921</b>	40-40-40	72	72	72	34	34	34	400	5	tk
<b>1046928</b>	50-50-50	79	79	79	41	41	41	300	3	tk

## Uponor S-Press PLUS erikolmik

- Unikaalne pressimisindikaator
- Kiire 3 astmeline paigaldus
- Innovaatiline QR kood

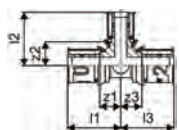

Tootekood	Mõõdud	l1 mm	l2 mm	l3 mm	z1 mm	z2 mm	z3 mm	2. pak.	pakend	UOM
<b>1070566</b>	16-20-16	36	37	36	16	16	16	80	10	tk
<b>1070567</b>	20-16-16	35	36	34	14	16	14	40	10	tk
<b>1070568</b>	20-16-20	35	36	35	14	16	14	80	20	tk
<b>1070569</b>	20-20-16	37	37	36	16	16	16	80	20	tk
<b>1070570</b>	20-25-16	40	47	38	19	19	19	40	10	tk
<b>1070571</b>	20-25-20	40	47	40	19	19	19	40	10	tk
<b>1070572</b>	25-16-16	44	38	36	16	19	17	40	5	tk
<b>1070573</b>	25-16-20	44	38	38	16	19	17	40	5	tk
<b>1070574</b>	25-16-25	42	38	42	14	19	14	20	5	tk
<b>1070575</b>	25-20-16	44	40	36	16	19	17	40	5	tk
<b>1070576</b>	25-20-20	44	40	38	16	19	17	40	5	tk
<b>1070577</b>	25-20-25	44	40	44	16	19	16	20	5	tk
<b>1070578</b>	25-25-16	47	47	38	19	19	19	20	5	tk
<b>1070579</b>	25-32-25	50	48	50	22	20	22	20	5	tk
<b>1070580</b>	32-16-32	43	42	50	15	22	15	20	5	tk
<b>1070581</b>	32-20-32	45	43	45	17	22	17	20	5	tk
<b>1070582</b>	32-25-25	48	50	48	20	22	20	20	5	tk
<b>1070583</b>	32-25-32	48	50	48	20	22	20	20	5	tk

# S-Press PLUS

## Uponor S-Press erikolmik

- Tinatatud messing
- Kiire paigaldus ilma faasimise ja kalibreerimiseta
- Värvikood

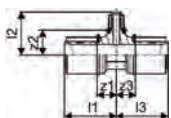

Tootekood	Mõõdud	l1 mm	l2 mm	l3 mm	z1 mm	z2 mm	z3 mm	2. pak.	pakend	UOM
03.25 <b>1046916</b>	40-20-40	60	50	60	22	28	22	400	5	tk
03.25 <b>1046917</b>	40-25-32	61	60	53	23	30	23	500	5	tk
03.25 <b>1046918</b>	40-25-40	61	60	61	23	30	23	400	5	tk
03.25 <b>1046919</b>	40-32-32	65	60	57	27	30	26	400	5	tk
03.25 <b>1046920</b>	40-32-40	65	60	65	27	30	27	400	5	tk
03.25 <b>1046924</b>	50-25-40	61	65	61	23	35	23	300	3	tk
03.25 <b>1046925</b>	50-25-50	61	65	61	23	35	23	240	3	tk
03.25 <b>1046926</b>	50-32-50	65	65	65	27	35	27	300	3	tk
03.25 <b>1046927</b>	50-40-50	72	79	72	34	41	34	300	3	tk

## Uponor S-Press PLUS kolmik väliskeere

- Unikaalne pressimisindikaator
- Kiire 3 astmeline paigaldus
- Innovaatiline QR kood

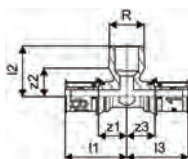

Tootekood	Mõõdud	l1 mm	l2 mm	l3 mm	R mm	z1 mm	z2 mm	z3 mm	AG	2. pak.	pakend	UOM
<b>1070592</b>	16-Rp1/2"MT-16	38	30	38	1/2	18	15	18		40	10	tk
<b>1070593</b>	25-R3/4"MT-25	48	36	48	3/4	19	21	19		20	5	tk
<b>1070594</b>	32-R3/4"MT-32	48	40	48	3/4	19	25	19	R 3/4	20	5	tk

## Uponor S-Press PLUS kolmik sisekeere

- Unikaalne pressimisindikaator
- Kiire 3 astmeline paigaldus
- Innovaatiline QR kood

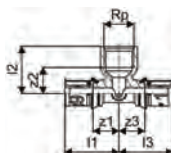

Tootekood	Mõõdud	Rp "	l1 mm	l2 mm	l3 mm	z1 mm	z2 mm	z3 mm	AG	2. pak.	pakend	UOM
<b>1070595</b>	16-Rp1/2"FT-16	1/2	38	33	38	18	18	18		40	10	tk
<b>1070596</b>	20-Rp1/2"FT-20	1/2	40	35	40	19	20	19		60	15	tk
<b>1070597</b>	20-Rp3/4"FT-20	3/4	43	37	43	22	20	22		40	10	tk
<b>1070598</b>	25-Rp1/2"FT-25	1/2	48	37	48	19	22	19	Rp 1/2	20	5	tk
<b>1070599</b>	25-Rp3/4"FT-25	3/4	50	40	50	22	23	22		20	5	tk
<b>1070600</b>	32-Rp1/2"FT-32	1/2	47	40	47	18	25	18		20	5	tk
<b>1070601</b>	32-Rp3/4"FT-32	3/4	51	44	51	23	27	23		20	5	tk

# S-Press PLUS

## Uponor S-Press kolmik sisekeere

- Tinatatud messing
- Kiire 3 astmeline paigaldus
- Värvikood



Tootekood	Mõõdud	Rp "	l1 mm	l2 mm	l3 mm	z1 mm	z2 mm	z3 mm	2. pak.	pakend	UOM
<b>1046923</b>	40-Rp3/4"FT-40	3/4	64	47	64	26	31	26	400	5	tk
<b>1046929</b>	50-Rp1"FT-50	1	72	56	72	34	37	34	240	3	tk

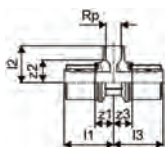

## Uponor S-Press PLUS otsik pöördmutriga

- Unikaalne pressimisindikaator
- Kiire 3 astmeline paigaldus
- Lahtivõetav keermesliitmik seinale kinnitatavate liitmike, filtrite ja sulgventiilide ühendamiseks
- Keere vastavalt EN ISO 228-1



Tootekood	Mõõdud	G "	l mm	l1 mm	l2 mm	z1 mm	2. pak.	pakend	UOM
<b>1070602</b>	16-G1/2"SN	1/2	53	8	20	25	30	1	tk
<b>1070603</b>	16-G3/4"SN	3/4	44	8	20	17	20	1	tk
<b>1070604</b>	20-G1/2"SN	1/2	59	8	21	30	20	1	tk
<b>1070605</b>	20-G3/4"SN	3/4	46	8	21	17	20	1	tk
<b>1070606</b>	25-G3/4"SN	3/4	64	8	28	28	15	1	tk
<b>1070607</b>	25-G1"SN	1	57	9	28	20	15	1	tk
<b>1070608</b>	25-G1 1/4 "SN	1 1/4	60	10	28	22	10	1	tk
<b>1070609</b>	32-G1"SN	1	65	8	28	29	10	1	tk
<b>1070610</b>	32-G1 1/4"SN	1 1/4	59	9	28	22	10	1	tk

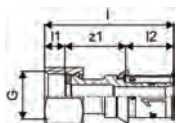

## Uponor S-Press PLUS põlv pöördmutriga

- Unikaalne pressimisindikaator
- Kiire 3 astmeline paigaldus
- Innovaatiline QR kood
- Lahtivõetav keermesliitmik seinale kinnitatavate liitmike, filtrite ja sulgventiilide ühendamiseks
- Keere vastavalt EN ISO 228-1

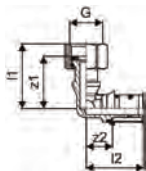

Tootekood	Mõõdud	G "	l1 mm	l2 mm	z1 mm	z2 mm	IG "	2. pak.	pakend	UOM
<b>1070612</b>	16-G1/2"SN	1/2	41	37	33	17	G 1/2	20	1	tk
<b>1070613</b>	20-G1/2"SN	1/2	46	41	39	19		20	1	tk
<b>1070614</b>	25-G3/4"SN	3/4	47	48	39	19	G 3/4	10	1	tk

# S-Press PLUS

## Uponor S-Press PLUS kraanipõlv M

- Unikaalne pressimisindikaator
- Kiire 3 astmeline paigaldus
- Innovaatiline QR kood
- Paigaldamiseks seinale või fiksaatorite abil Uponor Smart Aqua paigaldusplaadile



Tootekood	Mõõdud	Rp	l1	l2	l3	k	z1	z3	2. pak.	pakend	UOM
		"	mm	mm	mm	mm	mm	mm			
<b>1070639</b>	16-Rp1/2"FT	1/2	41	17	22	40	21	7	40	10	tk
<b>1070640</b>	20-Rp1/2"FT	1/2	42	17	23	40	21	8	40	10	tk
<b>1070641</b>	20-Rp3/4"FT		45	17	23	40	24	7	20	5	tk
<b>1070642</b>	25-Rp3/4"FT	3/4	54	27	25	40	26	8	20	5	tk

## Uponor S-Press PLUS kraanipõlv L

- Unikaalne pressimisindikaator
- Kiire 3 astmeline paigaldus
- Innovaatiline QR kood
- Paigaldamiseks seinale või fiksaatorite abil Uponor Smart Aqua paigaldusplaadile



Tootekood	Mõõdud	Rp	l1	l2	l3	k	z1	z3	2. pak.	pakend	UOM
		"	mm	mm	mm	mm	mm	mm			
<b>1070644</b>	16-Rp1/2"FT	1/2	41	17	29	40	21	14	40	10	tk
<b>1070645</b>	20-Rp1/2"FT	1/2	46	20	30	40	25	15	40	10	tk

## Uponor S-Press PLUS kraanipõlv XL

- Unikaalne pressimisindikaator
- Kiire 3 astmeline paigaldus
- Innovaatiline QR kood
- Paigaldamiseks seinale või fiksaatorite abil Uponor Smart Aqua paigaldusplaadile

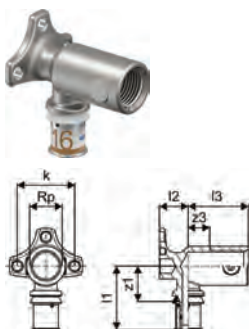

Tootekood	Mõõdud	Rp	l1	l2	l3	k	z1	z3	2. pak.	pakend	UOM
		"	mm	mm	mm	mm	mm	mm			
<b>1070646</b>	16-Rp1/2"FT	1/2	45	20	42	40	25	15	40	10	tk
<b>1070647</b>	20-Rp1/2"FT	1/2	46	21	42	40	25	15	40	10	tk

# S-Press PLUS

## Uponor S-Press PLUS heli- ja lekkekindel kraanipõlve kate

- Komplektis on katted kahe Uponor S-Press Plus kraanipõlve tarvis
- Sobilikud kraanipõlved on 16-Rp1/2"FT või 20-Rp1/2"FT
- Tihvtid ja kruvid M6x16 on komplektis
- Materjal EPP
- Heli summutamine vastavalt VDI 4100
- Lekkefunktsioon vastavalt DIN 18534



Tootekood	Mõõdud	I1	I2	z1	2. pak.	pakend	UOM
		mm	mm	mm			
<b>1121193</b>	16-20	20	74	3	192	1	kmpl

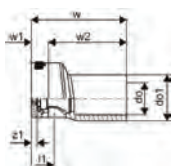

## Uponor S-Press PLUS kattega kraanipõlv

- Unikaalne pressimisindikaator
- Kiire 3 astmeline paigaldus
- Innovaatiline QR kood
- Seinapealseks paigalduseks
- Ventili ja kattega



Tootekood	Mõõdud	Rp2	I	I1	I2	R2	z1	z2	2. pak.	pakend	UOM
		mm	mm	mm	mm	mm	mm	mm			
<b>1070643</b>	16-Rp3/4"FT	1/2"	47	31	47	3/4"	22	27	12	1	tk

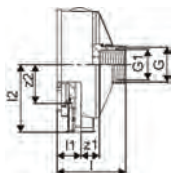

## Uponor S-Press PLUS U-kraanipõlv

- Unikaalne pressimisindikaator
- Kiire 3 astmeline paigaldus
- Innovaatiline QR kood
- Paigaldamiseks seinale või fiksaatorite abil Uponor Smart Aqua paigaldusplaadile. Kasutatakse tarbevee ringpaigaldusel.



Tootekood	Mõõdud	Rp	I1	I2	I3	b	k	z1	z2	z4	2. pak.	pakend	UOM
		mm	mm	mm	mm	mm	mm	mm	mm	mm			
<b>1070629</b>	16-Rp1/2"FT-16	1/2	56	56	20	45	40	36	36	8	20	5	tk
<b>1070630</b>	20-Rp1/2"FT-20	1/2	57	57	20	45	40	36	36	8	960	5	tk
<b>1070631</b>	20-Rp1/2"FT-16	1/2	57	56	20	45	40	36	36	8	960	5	tk
<b>1070632</b>	16-Rp1/2"FT-20	1/2	56	57	20	45	40	36	36	8	960	5	tk
<b>1070633</b>	25-Rp1/2"FT-25	1/2	64	64	27	60	40	36	36	9	576	3	tk
<b>1070634</b>	25-Rp1/2"FT-20	1/2	64	57	27	60	40	36	36	9	576	3	tk

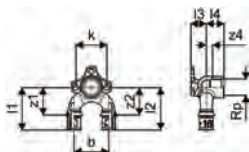



# S-Press PLUS

## Uponor S-Press PLUS heli- ja lekkekindel U-kraanipõlve kate

- Sobib ühele Uponor S-Press PLUS U-kraanipõlvele 16-Rp1/2"FT või 20-Rp1/2"FT
- Komplektis tihvtid ja kruvid M6 x 16
- Valmistatud EPP-st
- Helikaitse vastavalt VDI 4100
- Lekkevee väljutamine vastab standardile DIN 18534



Tootekood	Mõõdud	l1	l2	k	z1	2. pak.	pakend	UOM
		mm	mm	mm	mm			
<b>1121194</b>	16-20	23	71	45	3	384	1	tk

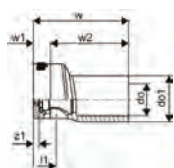

## Uponor S-Press PLUS U-segisti kraanipõlv

- Roostevabast terasest hülss
- Unikaalne pressimisindikaator
- Kiire 3 astmeline paigaldus
- Innovaatiline QR kood
- Seinasiseste segistite või loputuskastide ühendamiseks järjestikusel- või ringpaigaldusel



Tootekood	Mõõdud	l1	l2	R	b	z1	z2	2. pak.	pakend	UOM
		mm	mm	„	mm	mm	mm			
<b>1070636</b>	16-16-R1/2"MT	57	60	1/2	45	42	40	960	5	tk
<b>1070637</b>	20-20-R3/4"MT	61	62	3/4	45	42	40	960	5	tk

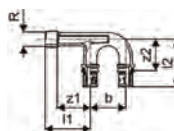

## Uponor S-Press PLUS kork

- Unikaalne pressimisindikaator
- Kiire 3 astmeline paigaldus
- Innovaatiline QR kood

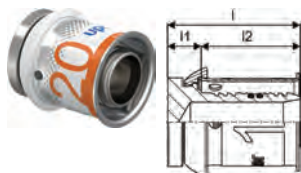

Tootekood	Mõõdud	l	l1	l2	2. pak.	pakend	UOM
		mm	mm	mm			
<b>1070621</b>	16	27	7	20	160	40	tk
<b>1070622</b>	20	28	7	21	7680	20	tk
<b>1070623</b>	25	35	7	28	3840	10	tk
<b>1070624</b>	32	35	7	28	1920	5	tk

# S-Press PLUS

## Uponor S-Press PLUS survestusotsik

- Surveproovi läbiviimiseks
- Korduvkasutatav

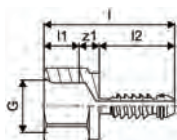

Tootekood	Mõõdud	G	l	l1	l2	z1	2. pak.	pakend	UOM
		mm	mm	mm	mm	mm			
<b>1013756</b>	16	1/2	52	14	30	8	7680	20	tk
<b>1013760</b>	20	1/2	52	14	30	8	3840	20	tk
<b>1013762</b>	25	1/2	57	14	35	8	3840	10	tk
<b>1013764</b>	32	1/2	64	14	42	8	3840	10	tk
<b>1013765</b>	40	1/2	67	14	45	8	960	5	tk

## Uponor S-Press PLUS kraanipõlve komplekt

- Kraanipõlved unikaalse pressimisindikaatoriga
- Kiire 3-astmeline paigaldus toru faasimisvajaduseta
- Paigaldus paigaldusliistule. Integreeritud helisummutuse ning lekkefunktsiooniga
- Heli summutamine vastavalt VDI 4100 SST 1 / SST 2 / SST 3\* (\*kipsseinas) ja DIN 4109
- Lekkevee väljutamine vastavalt DIN 18534

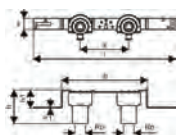

Tootekood	Mõõdud	Rp	l	b	h	h1	k	IG	2. pak.	pakend	UOM
		mm	mm	mm	mm	mm	mm	mm			
<b>1070666</b>	16-Rp1/2"FT c/c150mm	1/2	440	266	105	57	150		150	5	tk

## Uponor S-Press PLUS kraanipõlve komplekt

- Unikaalne pressimisindikaator
- Kiire 3-astmeline paigaldus
- Innovaatiline QR kood

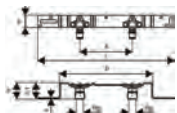

Tootekood	Mõõdud	Rp	l	b	h	h1	k	IG	2. pak.	pakend	UOM
		mm	mm	mm	mm	mm	mm	mm			
<b>1070661</b>	16-Rp1/2"FT c/c80mm	1/2	320	196	48	46	80	Rp 1/2	5	1	tk
<b>1070662</b>	16-Rp1/2"FT c/c150mm	1/2	440	266	48	57	150		380	5	tk

# S-Press PLUS

## Uponor S-Press PLUS ühenduspölv

- Unikaalne pressimisindikaator
- Kiire 3 astmeline paigaldus
- Innovaatiline QR kood
- Tinatatud messing
- Üleminekuliitmik 16mm UniPipe Plus- vasktoru 12 x 1 mm`le
- Pinnakattega

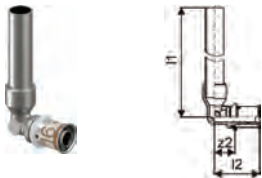

Tootekood	Mõõdud	l1 mm	l2 mm	z2 mm	2. pak.	pakend	UOM
<b>1070651</b>	16-12CU l=150mm	166	37	17	2880	20	tk

## Uponor S-Press üleminek sulgventiiliga DR

- Tinatatud DR-messing
- Pressitav ilma kalibreerimiseta
- Värvikood
- Kuulventiiliga üleminekuliitmik
- Unipipe Plus 16 mm - vasktoru 10 mm



Tootekood	Mõõdud	d mm	AG "	2. pak.	pakend	UOM
<b>1007510</b>	16-10CU	16	3/8		10	tk

## Uponor S-Press PLUS seina läbiviik

- Unikaalne pressimisindikatsioon
- Pressimine ilma kalibreerimiseta
- Värvikood
- Seina läbiviik
- Plaadi mõõdud (K x L x S) 100 x 50 x 2 mm.
- Plaadiava diameter 33 mm.

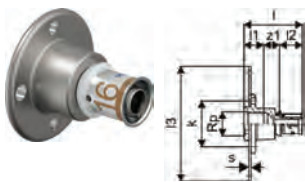

Tootekood	Mõõdud	Rp "	l mm	l1 mm	l2 mm	l3 mm	s mm	k mm	z1 mm	2. pak.	pakend	UOM
<b>1070652</b>	16-G1/2"FT	1/2	51	17	20	100	2	40	14	5	1	tk

# S-Press PLUS

## Uponor S-Press PLUS paigaldusplaat

- Galvaniseeritud teras
- Uponor Smart Aqua kraanipõlvede paigaldamiseks
- Positioneerimine vastavalt eeltöödeldud avadele
- Komplektis plastihvtid ja kruvid vastavalt DIN 965
- Kinnitusavad täpseks paigalduseks



Tootekood	Mõõdud	l	s	h	k	k1	w	2. pak.	pakend	UOM
		mm	mm	mm	mm	mm	mm			
<b>1121197</b>	80/150mm	265	3	9	80	150	35	5	1	tk



## Uponor S-Press PLUS paigaldusnurk

- Galvaniseeritud teras
- Uponor Smart Aqua kraanipõlvede paigaldamiseks
- Positioneerimine vastavalt eeltöödeldud avadele
- Komplektis plastihvtid ja kruvid vastavalt DIN 965
- Kinnitusavad täpseks paigalduseks



Tootekood	Mõõdud	l	s	b	h	k	k1	w	2. pak.	pakend	UOM
		mm	mm	mm	mm	mm	mm	mm			
<b>1121195</b>	80/150mm	440	3	266	57	80	150	35	5	1	tk

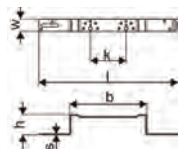

## Uponor Smart Aqua kraanipõlve paigaldusnurk

- Galvaniseeritud teras
- Uponor Smart Aqua kraanipõlvede paigaldamiseks
- Positioneerimine vastavalt eeltöödeldud avadele
- Komplektis plastihvtid ja kruvid vastavalt DIN 965
- Kinnitusavad täpseks paigalduseks



Tootekood	l	b	h	2. pak.	pakend	UOM
	mm	mm	mm			
<b>1057843</b>	144	82	46	5	1	tk

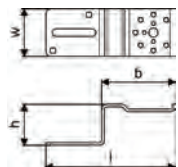

# S-Press PLUS

## Uponor Smart Aqua kraanipõlve paigalduslatt 2m

- Galvaniseeritud teras
- Uponor Smart Aqua kraanipõlvede paigaldamiseks
- Positioneerimine vastavalt eeltöödeldud avadele
- Komplektis plastihvtid ja kruvid vastavalt DIN 965
- Kinnitusavad täpseks paigalduseks



Tootekood	Mõõdud	l mm	k mm	mõõde mm	2. pak.	pakend	UOM
<b>1057844</b>	2m	2000	75	75	10	1	tk

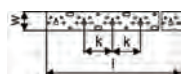

## Uponor S-Press PLUS üleminek

- Vasktorule



Tootekood	Mõõdud	l mm	l1 mm	l2 mm	z1 mm	2. pak.	pakend	UOM
<b>1070705</b>	16-10CU	66	30	20	16	80	20	tk
<b>1070706</b>	16-12CU	66	30	20	16	80	20	tk
<b>1070615</b>	16-15CU	76	40	20	16	160	20	tk
<b>1070707</b>	20-15CU	76	39	21	16	3840	10	tk
<b>1070616</b>	20-18CU	78	40	21	17	40	10	tk
<b>1070617</b>	20-22CU	81	41	21	19	60	15	tk
<b>1070618</b>	25-22CU	88	41	28	19	20	5	tk
<b>1070619</b>	25-28CU	92	43	28	21	1920	5	tk
<b>1070620</b>	32-28CU	92	43	28	21	20	5	tk

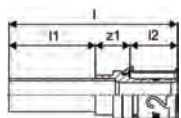

# S-Press PLUS

## Uponor S-Press PLUS rad ühenduspölv plated

- Pinnakattega messing
- Üleminekupölv vasktoru 15 ja 22 mm- S-Press Plus 16 ja 25
- Pinnakattega



Tootekood	Mõõdud	l1 mm	l2 mm	z2 mm	2. pak.	pakend	UOM
<b>1070678</b>	16-15CU l=350mm	366	37	17	1680	20	tk
<b>1070680</b>	25-22CU l=250mm	250	48	19	640	20	tk

## Uponor Smart Radi katteplaat valge

- Valmistatud polüpropüleenist, valge
- Uponor Uni Pipe PLUS ja MLC torudele
- Nõutav vahemaa (toru keskosa - keskosa) kahe kinnitusrõnga vahel, nt. kütteliini peale- ja tagasivooluks u. 50 mm
- Tuleõkkeklass E vastavalt standardile EN 13501-1

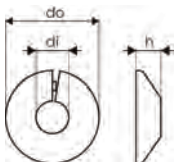

Tootekood	Mõõdud	di mm	do mm	h mm	2. pak.	pakend	UOM
<b>1011370</b>	16 white	17	47	12	1350	50	tk
<b>1011372</b>	20 white	21	52	12	1350	50	tk

## Uponor Smart Radi kaksik katteplaat

- Polüpropüleen, valge
- Uponor Uni Pipe PLUS ja MLC torude 14 - 20 mm pöranda või seina läbiviikude katmiseks radiaatorküttesüsteemis
- Toru telgede vahe 50 mm
- Kaheosaline, ühendatakse kahe lukusti abil
- Tulepüsivuse klass B2 vast. EN 13501-1

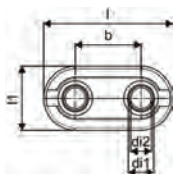

Tootekood	Mõõdud	di1 mm	di2 mm	l mm	l1 mm	b mm	2. pak.	pakend	UOM
<b>1011373</b>	14-20 valge topelt	20	14	100	50	50	500	50	tk

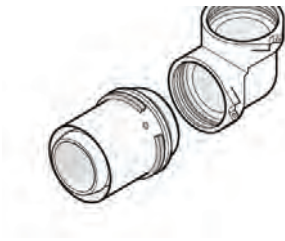

Uponor RS on unikaalne moodulsüsteem püstikute ja magistraalitorustike ehitamiseks. 40 komponendist süsteem võimaldab koostada sadu erinevaid variatsioone.

## Eelised

Unikaalne ühendus korpuse ja adapterite vahel  
Kiire ja paindlik: tööriistavaba ühendus, palju variante  
Muutmise võimalus paigalduse käigus  
Värvkoodid läbimõõtetel 16 -110mm



## Kirjeldus

- Fikseeritud presshülsiga
- Stopperivõru
- Värvikood
- Lekkeindikaator

## Kasutusala

- Tarbevesi: püsiv töötemperatuur 0°C kuni 70°C maksimaalsel püsival töörohul 10 bar. Lühiajaline avariitemperatuur 95°C 100 tundi kasutusaja jooksul.
- Küte: püsiv töötemperatuur kuni 80°C maksimaalsel püsival töörohul 10 bar. Lühiajaline avariitemperatuur 100°C 100 tundi kasutusaja jooksul.
- Kui ei ole teisiti nimetatud: välis- ja sisekeermed vast. EN 10226-1

## Sertifitseerimine

- DVGW
- AENOR

## Uponor RS jätk

- Tinatatud messing
- Baasdetail kõikidele RS2 või RS3 siirdmikele, komplektis 2 lukustit

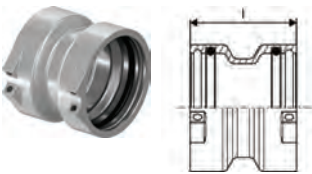

Tootekood	Mõõdud	I mm	Tüüp	2. pak.	pakend	UOM
<b>1029144</b>	RS2-RS2	58	RS2	480	1	tk
<b>1029145</b>	RS3-RS3	58	RS3	480	1	tk

## Uponor RS põlv

- Tinatatud messing
- Baasdetail kõikidele RS2 või RS3 siirdmikele, komplektis 2 lukustit



Tootekood	Mõõdud	I1 mm	I2 mm	Tüüp	2. pak.	pakend	UOM
<b>1029138</b>	RS2-RS2	51	51	RS2	336	1	tk
<b>1029139</b>	RS3-RS3	68	68	RS3	240	1	tk

# RS

## Uponor RS põlv 45°

- Tinatatud messing
- Baasdetail kõikidele RS2 või RS3 siirdmikele, komplektis 2 lukustit

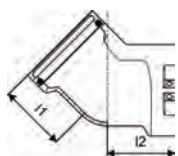

Tootekood	Mõõdud	l1 mm	l2 mm	Tüüp -	2. pak.	pakend	UOM
<b>1029140</b>	RS2-RS2	51	51	RS2	336	1	tk
<b>1029141</b>	RS3-RS3	68	68	RS3	175	1	tk

## Uponor RS kolmik

- Tinatatud messing
- Baasdetail kõikidele RS2 või RS3 siirdmikele, komplektis 3 lukustit

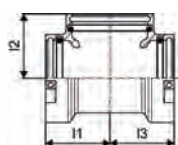

Tootekood	Mõõdud	l1 mm	l2 mm	l3 mm	Tüüp -	2. pak.	pakend	UOM
<b>1029142</b>	RS2-RS2-RS2	51	51	51	RS2	336	1	tk
<b>1029143</b>	RS3-RS3-RS3	68	68	68	RS3	175	1	tk

## Uponor RS üleminek

- Tinatatud messing
- Baasdetail kõikidele RS2 või RS3 siirdmikele, komplektis 1 lukusti



Tootekood	Mõõdud	l mm	l1 mm	l2 mm	z1 mm	Tüüp -	2. pak.	pakend	UOM
<b>1029146</b>	RS3-RS2	47	20	19	8	RS2/RS3	480	1	tk

## Uponor RS vahetükk

- Tinatatud messing
- Vahetükk samas mõõdus RS baasdetailide ühendamiseks



Tootekood	Mõõdud	l mm	l1 mm	l2 mm	z1 mm	Tüüp -	2. pak.	pakend	UOM
<b>1046750</b>	RS2-RS2 l=5mm	45	20	20	5	RS2	480	1	tk
<b>1046751</b>	RS3-RS3 l=5mm	45	20	20	5	RS3	240	1	tk



## Uponor RS vahetükk

- Tinatatud messing
- Vahetükk samas mõõdus RS baasdetailide ühendamiseks, näiteks kolmikute kollektorite koostamiseks või jaotustorustikest üleminekutes



Tootekood	Mõõdud	l mm	l1 mm	l2 mm	l3 mm	z1 mm	Tüüp	2. pak.	pakend	UOM
<b>1046477</b>	RS2-RS2 l=130mm	170	20	20	30	130	RS2	240	1	tk
<b>1046478</b>	RS3-RS3 l=210mm	250	20	20	30	210	RS3	96	1	tk

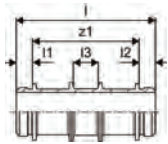

## Uponor RS üleminek S-Press

- Tinatatud messing
- Ühildub kõikide RS2 baasdetailidega

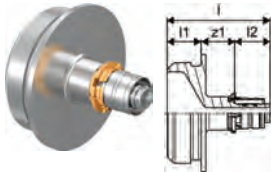

Tootekood	Mõõdud	l mm	l1 mm	l2 mm	z1 mm	Tüüp	2. pak.	pakend	UOM
<b>1059397</b>	16-RS2	61	20	21	20	RS2	480	1	tk

## Uponor RS üleminek S-Press PLUS

- Tinatatud messing
- Ei vaja faasimist

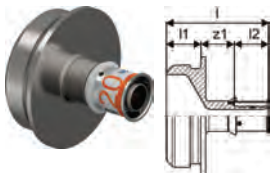

Tootekood	Mõõdud	l mm	l1 mm	l2 mm	z1 mm	Tüüp	2. pak.	pakend	UOM
<b>1095818</b>	20-RS2	61	20	21	20		378	1	tk
<b>1095819</b>	25-RS2	75	20	28	27		378	1	tk
<b>1095820</b>	32-RS2	75	20	28	27		378	1	tk

## Uponor RS üleminek S-Press

- Tinatatud messing
- Ühildub kõikide RS2 ja RS3 baasdetailidega

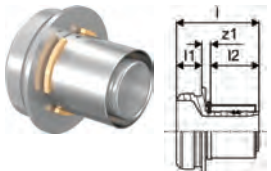

Tootekood	Mõõdud	l mm	l1 mm	l2 mm	z1 mm	Tüüp	2. pak.	pakend	UOM
<b>1046940</b>	40-RS2	65	20	38	7	RS2	480	1	tk
<b>1046941</b>	50-RS2	65	20	38	7	RS2	480	1	tk
<b>1029125</b>	63-RS2	88	20	61	7	RS2	400	1	tk
<b>1029126</b>	75-RS2	88	20	61	7	RS2	400	1	tk
<b>1029127</b>	90-RS3	93	20	62	11	RS3	240	1	tk
<b>1029128</b>	110-RS3	93	20	62	11	RS3	240	1	tk

## Uponor RS otsik väliskeere

- Tinatatud messing
- Ühildub kõikide RS2 ja RS3 baasdetailidega

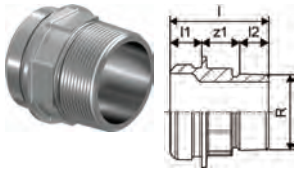

Tootekood	Mõõdud	l	l1	l2	R	z1	Tüüp	2. pak.	pakend	UOM
		mm	mm	mm	„	mm	-			
<b>1029131</b>	R2"MT-RS2	66	20	23	2	23	RS2	480	1	tk
<b>1029132</b>	R2 1/2"MT-RS2	63	20	27	2 1/2	16	RS2	480	1	tk
<b>1029133</b>	R3"MT-RS3	73	20	30	3	23	RS3	240	1	tk

## Uponor RS otsik sisekeere

- Tinatatud messing
- Ühildub kõikide RS2 ja RS3 baasdetailidega

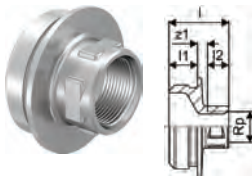

Tootekood	Mõõdud	Rp	l	l1	l2	z1	Tüüp	2. pak.	pakend	UOM
		„	mm	mm	mm	mm	-			
<b>1059403</b>	Rp1/2"FT-RS2	1/2	42	20	15	7	RS2	480	1	tk
<b>1029134</b>	Rp1"FT-RS2	1	45	20	19	6	RS2	480	1	tk
<b>1029135</b>	Rp2"FT-RS2	2	54	20	26	8	RS2	480	1	tk
<b>1029136</b>	Rp2 1/2"FT-RS2	2 1/2	63	20	30	12	RS2	480	1	tk
<b>1059404</b>	Rp1/2"FT-RS3	1/2	43	20	15	8	RS3	336	1	tk
<b>1029137</b>	Rp3"FT-RS3	3	65	20	33	12	RS3	240	1	tk

## Uponor RS äärrik

- Tinatatud messing
- Ühildub kõikide RS2 või RS3 baasdetailidega
- Äärrik PN6/PN16 vast. EN 1092-3
- 4/8 kinnituspoltide ava

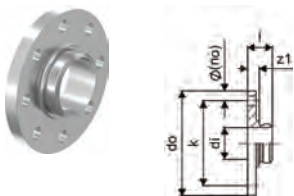

Tootekood	Mõõdud	di	l	do	k	z1	Tüüp	p	2. pak.	pakend	UOM
		mm	mm	mm	mm	mm	-	bar			
<b>1059398</b>	RS2-DN65 (PN6)	48,7	38	160	130	18	RS2	6	144	1	tk
<b>1059399</b>	RS2-DN65 (PN16)	48,7	45	185	145	25	RS2	16	90	1	tk
<b>1029129</b>	RS3-DN80 (PN16)	78,1	45	200	160	25	RS3	16	90	1	tk
<b>1029130</b>	RS3-DN100 (PN16)	78,1	44	220	180	24	RS3	16	90	1	tk

## Uponor RS lukusti

- Plastik
- RS siirdmike lukustamiseks RS baasdetailide külge



Tootekood	Mõõdud	L	W	H	W	värvus	2. pak.	pakend	UOM
		mm	mm	mm	kg	-			
<b>1042921</b>	RS2 black	175	5	10	0,003	must	5000	10	tk
<b>1042922</b>	RS3 grey	280	8	8	0,004	Hall (RAL 7015)		10	tk

# Uni-X



UNI-X roostevaba kollektor  
radiaatorküttele.  
3/4" eurokoonusväljund.  
Plast- ja  
komposiitorustikele.

## Eelised

Universaalne kollektor  
Universaalsed surveliitmikud  
Lihtne sobitada muude torusüsteemidega



## Kasutusala

- Küttevee jaotamiseks radiaatorküttesüsteemides

## Uponor Uni-X surveliitmik MLC

- Surveliitmik
- Messing



Tootekood	Mõõdud	G	I	I1	z1	z2	2. pak.	pakend	UOM
		"	mm	mm	mm				
<b>1058090</b>	16-3/4"FT Euro	3/4	23	13	3		25	1	tk
<b>1058092</b>	20-3/4"FT Euro	3/4	24	14	3		25	1	tk
<b>1058093</b>	25-3/4"FT Euro	3/4	27	14	7		25	1	tk

# Uni-C



Messingkollektor tarbeveele.  
1/2" eurokoonusväljund.  
Plast - ja komposiitorustike  
ühendamiseks  
eurokoonusliitmikutega.

## Eelised

Messingkollektor  
Messingist surveliitmikud  
Lihtne sobitada muude torusüsteemidega



## Uponor Uni-C kollektor S

- Tinatatud messing
- Otsad 1" VK/SK. Väljundid 1/2" VK
- Ühendamiseks Uponor surveliitmikega



Tootekood	Mõõdud	G	G1	G2	I	I1	I2	I3	b	z1	z2	z3	väljundid	2. pak.	pakend	UOM
1014107	1"MT/FT 2x1/2"MT	1	1	1/2	121	42	29	31	50	26	14	21	2	1218	1	tk
1014111	1"MT/FT 3x1/2"MT	1	1	1/2	171	42	29	31	50	26	14	21	3	854	1	tk
1014109	1"MT/FT 4x1/2"MT	1	1	1/2	220	42	29	31	50	26	14	21	4	679	1	tk

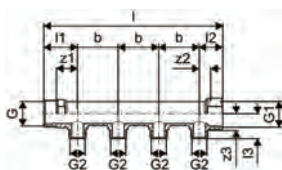

## Uponor Uni-X kollektori ots lametihendiga

- Kattega messingist



Tootekood	Mõõdud	L	W	H	W	IG	2. pak.	pakend	UOM
1002276	G1"FT	45	15	45	0,1	1	20	10	tk

## Uponor Uni-C surveliitmik MLC

- Messing surveliitmik
- Uponor Uni Pipe PLUS ja MLC torude ühendamiseks kollektoritega (näit. Uponor kollektor S, SH)
- Sisekeere 1/2" vastavalt EN ISO 228-1
- Ei vaja toru faasimist

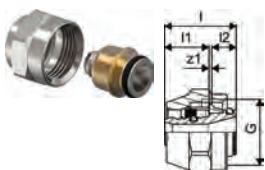

Tootekood	Mõõdud	G	I	I1	z1	2. pak.	pakend	UOM
1058086	16-1/2"FT	1/2	23	13	4	25	1	tk
1058088	20-1/2"FT	1/2	26	14	7	25	1	tk

# Uni-C

## Uponor Uni-C nippel pinnakattega MLC

- Tinatatud messing
- Väliskeere vast. EN ISO 228-1

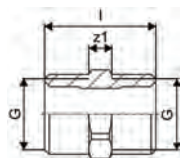

Tootekood	Mõõdud	G	G1	l	z1	2. pak.	pakend	UOM
		"	"	mm	mm			
<b>1013894</b>	1/2"MT-1/2"MT	1/2	1/2	29	6	160	40	tk

# Aqua Pipe



Uponor Aqua Pipe on valmistatud kõrgeima kvaliteediga ristseotud polüetüleenist kasutamiseks tarbevesüsteemides.

**Eelised**  
 Sertifitseeritud kvaliteet  
 Korrosioonikindel  
 Soojuslik mälu  
 Kerge ja väga elastne  
 Vastupidav



## Kirjeldus

- Torud: peroksiidmeetodil ristseotud polüetüleen (PE-Xa), vast. EN ISO 15875
- Kasutusklass 2 - soe tarbevesi
- Tuleklass E vastavalt DIN EN 13501-1

## Kasutusala

- Tarbevesi: püsiv töötemperatuur 0°C kuni 70°C maksimaalsel püsival tööühul 10 bar. Lühiajaline avariitemperatuur 95°C 100 tundi kasutusaja jooksul.

## Uponor Aqua Pipe toru PN10

- Tööühk 10 bar
- Rull

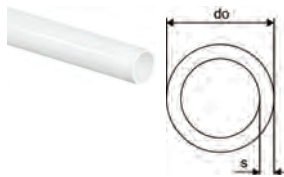

Tootekood	Mõõdud	do mm	s mm	värvus	p bar	2. pak.	pakend	UOM
<b>1022682</b>	16x2,2 100m	16	2,2	nat.	10	1100	100	m
<b>1001201</b>	20x2,8 50m	20	2,8	nat.	10	550	50	m
<b>1001202</b>	25x3,5 50m	25	3,5	nat.	10	400	50	m
<b>1001203</b>	32x4,4 50m	32	4,4	nat.	10	350	50	m

# Radi Pipe

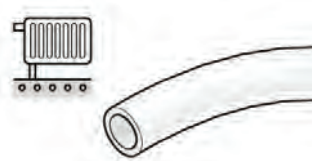

Uponor Radi Pipe on valmistatud kõrgeima kvaliteediga ristseotud polüetüleenist ja on mõeldud kasutamiseks kütte- ning jahutussüsteemides.

## Eelised

Sertifitseeritud kvaliteet  
Soojuslik mälu  
Kerge, elastne  
Vastupidav  
Hapnikudifusioonikindel



## Kirjeldus

- Torud: peroksiidmeetodil ristseotud polüetüleen (PE-Xa), vast. EN ISO 15875
- EVOH (etüül vinüül alkohol) kiht hapniku difusiooni takistamiseks vastavalt DIN 4726
- Kasutusklass 5 - kõrgetemperatuuriline radiaatorküte
- Tuleklass E vastavalt DIN EN 13501-1

## Kasutusala

- Küte: püsiv töötemperatuur kuni 90°C. Lühiajaline avariitemperatuur 100°C kuni 100 tundi kasutusaja jooksul.

## Uponor Radi Pipe toru PN6

- Töörõhk 6 bar
- Rull

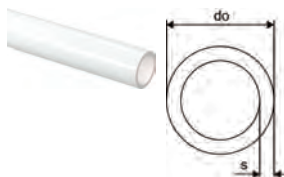

Tootekood	Mõõdud	do mm	s mm	värvus	p bar	2. pak.	pakend	UOM
1047610	16x2,0 120m	16	2	nat.	6	960	120	m
1022518	20x2,0 120m	20	2	nat.	6	840	120	m
1022689	25x2,3 50m	25	2,3	nat.	6	450	50	m
1001220	32x2,9 50m	32	2,9	nat.	6	550	50	m
1086412	32x2,9 710m	32	2,9	nat.	6	2840	710	m
1008979	40x3,7 50m	40	3,7	nat.	6	350	50	m
1008980	50x4,6 50m	50	4,6	nat.	6	350	50	m
1008981	63X5,8 50m	63	5,8	nat.	6		50	m

# Combi Pipe

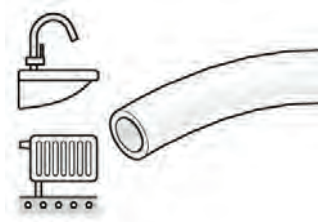

Uponor Combi Pipe ühendab endas Uponor Aqua Pipe ja Uponor Radi Pipe omadusi ning on mõeldud kasutamiseks tarbevee-, kütte- ja jahutussüsteemides.

## Eelised

- Sertifitseeritud kvaliteet
- Hapniku difusioonikindel
- Termilise mälu
- Kerge ja elastne
- Kauakestev



## Kirjeldus

- Torud, mis on valmistatud peroksiidiga ristseotud polüetüleenist (PE-Xa) vastavalt nõuetele EN ISO 15875
- EVOH (etüleenvinüülalkohol) kiht hapniku difusioonikindluse tagamiseks vastavalt standardile DIN 4726
- Kasutusklass 2 - soojaveearustus
- Kasutusklass 4 - põrandküte ja madala temperatuuriga radiaatorid
- Kasutusklass 5 - kõrge temperatuuriga radiaatorid. Tuleklass E vastavalt DIN EN 13501-1

## Kasutusala

- Kraanivesi: püsiv temperatuur on vahemikus 0°C kuni 70°C maksimaalse püsiva töhu juures 10 baari. Lühiajalise rikke temperatuur on 95°C 100 tunni jooksul tööea jooksul.

## Uponor Combi Pipe toru hülsis

- Torud: Ristseotud polüetüleen (PE-Xa), vast. EN ISO 15875
- EVOH (etüül vinüül alkohol) kiht hapniku difusiooni takistamiseks vast. DIN 4726
- Kasutusklass 2 - soe tarbevesi
- Kasutusklass 4 - põrandküte ja madalatemperatuuriline radiaatorküte
- Kasutusklass 5 - kõrgetemperatuuriline radiaatorküte
- Tuleklass E vastavalt DIN EN 13501-1
- Hülsstoru: kõrgtihe polüetüleen
- Tarbevesi: püsiv töötemperatuur 0°C kuni 70°C maksimaalsel püsival tööõhul 10 bar. Lühiajaline avariitemperatuur 95°C kuni 100 tundi kasutusea jooksul.
- Küte: püsiv töötemperatuur kuni 90°C maksimaalsel püsival tööõhul 6 bar. Lühiajaline avariitemperatuur 100°C kuni 100 tundi kasutusea jooksul.
- Lekkekindel paigaldus. Vigastuse korral sisemise toru vahetamise võimalus
- Tööõhk 10 bar
- Rull

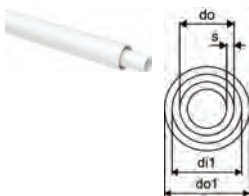

Tootekood	Mõõdud	di1 mm	do mm	do1 mm	s mm	värvus	p bar	2. pak.	pakend	UOM
<b>1087905</b>	16x2,0 25/20 50m	20	16	25	2,0	valge	10	550	50	m
<b>1047829</b>	20x2,8 28/23 50m	23	20	28	2,8	valge	10	350	50	m



Gofreeritud hülssstoru peamise torustiku kaitseks tarbevee-, kütte- ja jahutussüsteemides.

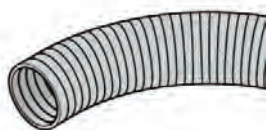

## Eelised

Tagab veevarustuse lekkekindluse  
Sertifitseeritud kvaliteet  
Kaitseb peamist torustikku  
Erinevat värvi hülssstoru soojale ja külmale veele



## Kirjeldus

- Gofreeritud, kõrgtihe polüetüleen (HDPE)
- Tuleklass E vastavalt EN 13501-1
- Rullides

## Kasutusala

- põrandküte ja madala temperatuuriga radiaatorid

## Uponor Teck hülssstoru punane

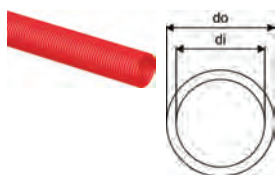

Tootekood	Mõõdud	di mm	do mm	värvus	2. pak.	pakend	UOM
<b>1012858</b>	25/20 50m	20	25	punane	2500	50	m
<b>1012862</b>	28/23 50m	23	28	punane	2000	50	m

## Uponor Teck hülssstoru sinine

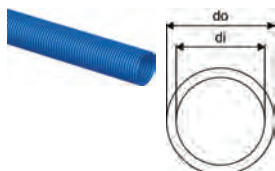

Tootekood	Mõõdud	di mm	do mm	värvus	2. pak.	pakend	UOM
<b>1012859</b>	25/20 50m	20	25	sinine	2500	50	m
<b>1012863</b>	28/23 50m	23	28	sinine	2000	50	m

## Uponor Teck hülssstoru must

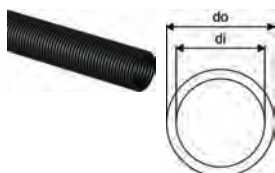

Tootekood	Mõõdud	di mm	do mm	värvus	2. pak.	pakend	UOM
<b>1012860</b>	25/20 50m	20	25	must	2500	50	m
<b>1012864</b>	28/23 50m	23	28	must	2000	50	m
<b>1012869</b>	35/29 50m	29	35	must	1400	50	m
<b>1012872</b>	43/36 25m	36	43	must	600	25	m
<b>1023127</b>	54/48 25m	48	54	must	600	25	m

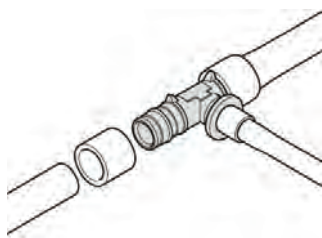

Uponor Q&E on unikaalne ühendussüsteem, kus kasutatakse ristseotud polüetüleenist PE-Xa torude kokkutõmbumisvõimet. Lai liitmike ja tarvikute valik võimaldab kiire ja lihtsa paigalduse.

## Eelised

PE-Xa toru ja liitmiku ideaalne liide  
Korrosioonikindel paigaldus  
Liitmikute väike rõhukadu  
Ergonoomilise kujuga rõngas



## Kirjeldus

Q&E liitmikud ja rõngad Uponor Pex torudele. Metall-liitmikud kõrgekvaliteedilise messingist. PPSU plastliitmikud. Q&E rõngad ei ole liitmikega komplektis.

## Kasutusala

- Liitmikud PE-Xa torudele
- Liitmikud sobivad ka ECOFLEX süsteemis kasutamiseks
- Keermesliitmike välis- ja sisekeermes vastavalt EN 10226-1

## Uponor Q&E evolution rõngas valge

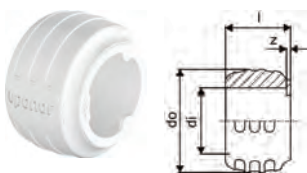

Tootekood	Mõõdud	di mm	l mm	do mm	z mm	värvus	p bar	2. pak.	pakend	UOM
1057453	16	16,2	16	25,3	1	valge	6+10	900	20	tk
1057454	20	20,2	20	29,2	1	valge	6+10	520	20	tk
1057455	25	25,3	25	34,6	1	valge	6+10	300	20	tk
1057456	32	32,4	32	41,8	1	valge	6+10	150	10	tk

## Uponor Q&E evolution rõngas punane

- Koonilise välispinnaga
- Piirajaga
- Polüetüleen

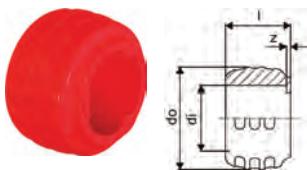

Tootekood	Mõõdud	di mm	l mm	do mm	z mm	värvus	p bar	2. pak.	pakend	UOM
1058010	16	16,2	16	25,3	1	punane	6+10	900	20	tk
1058011	20	20,2	20	29,2	1	punane	6+10	520	20	tk
1058012	25	25,3	25	34,6	1	punane	6+10	300	20	tk

## Uponor Q&E evolution rõngas sinine

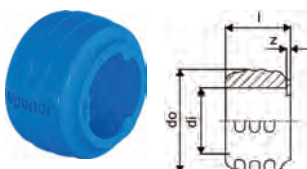

Tootekood	Mõõdud	di mm	l mm	do mm	z mm	värvus	p bar	2. pak.	pakend	UOM
1058013	16	16,2	16	25,3	1	sinine	6+10	900	20	tk
1058014	20	20,2	20	29,2	1	sinine	6+10	520	20	tk
1058015	25	25,3	25	34,6	1	sinine	6+10	300	20	tk

## Uponor Q&E rõngas piirajaga naturaalne

- Piirajaga
- PE-X

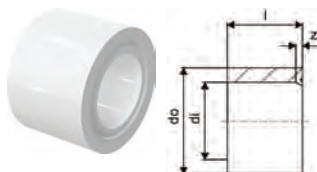

Tootekood	Mõõdud	di mm	l mm	do mm	z mm	värvus	p bar	2. pak.	pakend	UOM
<b>1045464</b>	40	40,8	41	50,2	3	nat.	6+10	80	5	tk
<b>1045489</b>	50	51	50	63	4	nat.	6+10	70	5	tk
<b>1045490</b>	63	64,3	63	75,7	4	nat.	6+10	35	5	tk
<b>1085087</b>	75	76,3	76	88,3	4	nat.	6+10	18	2	tk

## Uponor Q&E põlv PPSU

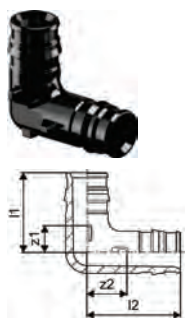

Tootekood	Mõõdud	l1 mm	l2 mm	z1 mm	z2 mm	p bar	2. pak.	pakend	UOM
<b>1008679</b>	16-16	27	32	9	13	6+10	100	5	tk
<b>1008680</b>	20-20	34	39	12	16	6+10	40	5	tk
<b>1008681</b>	25-25	42	47	14	19	6+10	25	5	tk
<b>1001245</b>	32-32	53	59	18	23	6+10	10	1	tk
<b>1008683</b>	40-40	65	74	21	29	6+10	10	1	tk
<b>1042859</b>	50-50	83	98	29	44	6+10	5	1	tk
<b>1042858</b>	63-63	100	112	33	44	6+10	3	1	tk
<b>1085080</b>	75-75	149	149	64	65	6+10	2	1	tk

## Uponor Q&E jätk PPSU

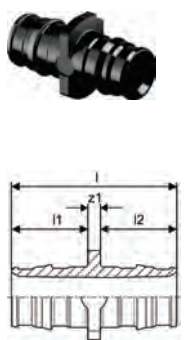

Tootekood	Mõõdud	l mm	l1 mm	l2 mm	z1 mm	p bar	2. pak.	pakend	UOM
<b>1008669</b>	16-16	39	18	18	3	6+10	100	5	tk
<b>1008932</b>	20-20	47	22	22	3	6+10	80	5	tk
<b>1008671</b>	25-25	58	28	28	3	6+10	50	5	tk
<b>1001235</b>	32-32	73	35	35	3	6+10	15	1	tk
<b>1008673</b>	40-40	90	44	44	3	6+10	10	1	tk
<b>1042866</b>	50-50	113	54	54	5	6+10	10	1	tk
<b>1042865</b>	63-63	141	68	68	6	6+10	5	1	tk
<b>1085084</b>	75-75	179	86	86	7	6+10	10	1	tk

## Uponor Q&E üleminek PPSU

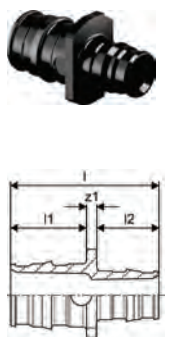

Tootekood	Mõõdud	l mm	l1 mm	l2 mm	z1 mm	p bar	2. pak.	pakend	UOM
<b>1008674</b>	20-16	43	22	18	3	6+10	100	5	tk
<b>1008675</b>	25-16	49	28	18	3	6+10	40	5	tk
<b>1008676</b>	25-20	53	22	28	3	6+10	40	5	tk
<b>1001240</b>	32-25	66	28	35	3	6+10	20	1	tk
<b>1008678</b>	40-32	82	35	44	3	6+10	10	1	tk
<b>1042879</b>	50-32	94	54	35	5	6+10	10	1	tk
<b>1042867</b>	50-40	103	54	44	5	6+10	10	1	tk
<b>1042877</b>	63-50	128	68	54	6	6+10	5	1	tk
<b>1085085</b>	75-63	160	86	68	7	6+10	10	1	tk

## Uponor Q&E kolmik PPSU

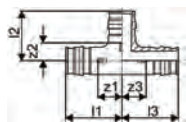

Tootekood	Mõõdud	l1 mm	l2 mm	l3 mm	z1 mm	z2 mm	z3 mm	p bar	2. pak.	pakend	UOM
1008684	16-16-16	32	27	32	14	10	14	6+10	60	5	tk
1008685	20-20-20	39	34	39	17	12	17	6+10	30	5	tk
1008686	25-25-25	47	42	47	20	15	20	6+10	20	5	tk
1001250	32-32-32	59	53	59	24	18	24	6+10	10	1	tk
1008688	40-40-40	74	65	74	30	22	30	6+10	5	1	tk
1042861	50-50-50	92	83	92	38	29	38	6+10	3	1	tk
1042860	63-63-63	112	102	112	44	35	44	6+10	2	1	tk
1085081	75-75-75	156	123	156	70	37	70	6+10	2	1	tk

## Uponor Q&E erikolmik PPSU

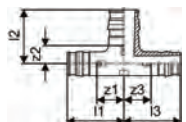

Tootekood	Mõõdud	l1 mm	l2 mm	l3 mm	z1 mm	z2 mm	z3 mm	p bar	2. pak.	pakend	UOM
1008710	16-20-16	35	33	35	17	11	17	6+10	40	5	tk
1008700	20-16-16	36	29	32	14	11	14	6+10	40	5	tk
1008689	20-16-20	36	29	36	14	11	14	6+10	40	5	tk
1008697	20-20-16	36	34	32	14	12	14	6+10	40	5	tk
1008711	20-25-20	42	40	42	20	12	20	6+10	25	5	tk
1008702	25-16-16	41	32	32	14	14	14	6+10	25	5	tk
1008699	25-16-20	41	32	36	14	14	14	6+10	25	5	tk
1008690	25-16-25	41	32	41	14	14	14	6+10	25	5	tk
1008701	25-20-16	44	37	35	17	15	17	6+10	25	5	tk
1008703	25-20-20	44	37	39	17	15	17	6+10	25	5	tk
1008691	25-20-25	44	37	44	17	15	17	6+10	20	5	tk
1001420	25-25-20	47	42	42	20	15	20	6+10	20	5	tk
1008712	25-32-25	52	50	52	24	15	24	6+10	15	1	tk
1001422	32-20-25	52	40	44	17	18	17	6+10	15	1	tk
1001424	32-20-32	52	40	52	17	18	17	6+10	15	1	tk
1008704	32-25-20	55	45	42	20	18	20	6+10	15	1	tk
1001426	32-25-25	55	45	47	20	18	20	6+10	15	1	tk
1001428	32-25-32	55	45	55	20	18	20	6+10	15	1	tk
1008713	32-40-32	65	61	65	30	18	30	6+10	10	1	tk
1008707	40-20-32	60	44	52	17	22	17	6+10	5	1	tk
1008694	40-20-40	60	44	60	17	22	17	6+10	5	1	tk
1008708	40-25-32	63	49	55	20	22	20	6+10	5	1	tk
1008695	40-25-40	63	49	63	20	22	20	6+10	5	1	tk
1008709	40-32-32	68	57	59	24	22	24	6+10	5	1	tk
1008696	40-32-40	68	57	68	24	22	24	6+10	5	1	tk
1042876	50-25-40	92	57	82	38	29	39	6+10	4	1	tk
1042864	50-25-50	92	57	92	38	29	38	6+10	4	1	tk
1042863	50-32-50	92	64	92	38	29	38	6+10	4	1	tk
1042871	63-25-50	112	62	99	44	35	45	6+10	2	1	tk
1042873	63-25-63	112	60	112	44	33	44	6+10	2	1	tk
1042870	63-32-63	112	70	112	44	35	44	6+10	2	1	tk
1085083	75-25-75	118	67	118	32	39	32	6+10	4	1	tk

## Uponor Uni-C kollektori kandur SH

- Kollektori kandur

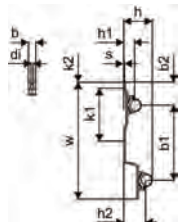

Tootekood	Mõõdud	s mm	b mm	b1 mm	b2 mm	h mm	h1 mm	h2 mm	k1 mm	k2 mm	w mm	2. pak.	pakend	UOM
<b>1045451</b>	3/4" 1"	4	20	207	63	79	30	60	145	16	322	25	1	kmpl

## Uponor Q&E otsik väliskeere PL

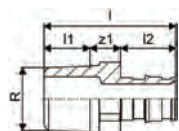

Tootekood	Mõõdud	l mm	l1 mm	l2 mm	R "	z1 mm	p bar	2. pak.	pakend	UOM
<b>1047191</b>	32-R1"MT	65	21	34	3/4	10	6+10	10	1	tk

## Uponor Q&E otsik väliskeere PL/DR

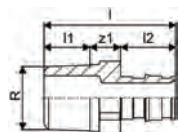

Tootekood	Mõõdud	l mm	l1 mm	l2 mm	R "	z1 mm	p bar	2. pak.	pakend	UOM
<b>1085077</b>	40-R1 1/4"MT	73	19	42	1 1/4	12	6+10	16	1	tk
<b>1085076</b>	50-R1 1/2"MT	89	20	52	1 1/2	17	6+10	8	1	tk
<b>1085075</b>	63-R2"MT	100	24	65	2	11	6+10	6	1	tk
<b>1085074</b>	75-R2 1/2"MT	126	27	86	2 1/2	13	6+10	6	1	tk

## Uponor Q&E otsik väliskeere PL

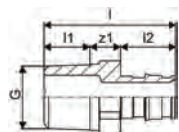

Tootekood	Mõõdud	G "	l mm	l1 mm	l2 mm	z1 mm	AG "	p bar	2. pak.	pakend	UOM
<b>1033435</b>	16-G1/2"MT	1/2	36	10	18	8		6+10	100	5	tk
<b>1033437</b>	20-G1/2"MT	1/2	40	9	22	9		6+10	90	5	tk
<b>1033438</b>	20-G3/4"MT	3/4	43	11	22	10		6+10	70	5	tk
<b>1047862</b>	25-G3/4"MT	3/4	48	11	27	10		6+10	40	5	tk
<b>1047863</b>	25-G1"MT	1	49	11	27	11		6+10	40	5	tk
<b>1047864</b>	50-G1 1/2"MT	1 1/2	82	17	52	13		6+10	8	1	tk

## Uponor Q&E otsik väliskeere PL W

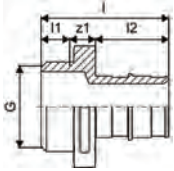

Tootekood	Mõõdud	G	l	l1	l2	z1	p	2. pak.	pakend	UOM
		"	mm	mm	mm	mm	bar			
<b>1008730</b>	32-G1"MT	1	56	10	34	12	6+10	20	1	tk
<b>1008732</b>	40-G1 1/4"MT	1 1/4	68	14	42	12	6+10	8	1	tk
<b>1008867</b>	63-G2"MT	2	95	17	65	13	6+10	6	1	tk

## Uponor Q&E otsik sisekeere PL

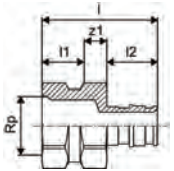

Tootekood	Mõõdud	Rp	l	l1	l2	z1	IG p	2. pak.	pakend	UOM
		"	mm	mm	mm	mm	" bar			
<b>1023009</b>	16-Rp1/2"FT	1/2	41	15	18	8	6+10	60	5	tk
<b>1023010</b>	20-Rp1/2"FT	1/2	44	15	22	7	6+10	60	5	tk
<b>1023011</b>	20-Rp3/4"FT	3/4	46	18	22	6	6+10	40	5	tk
<b>1023012</b>	25-Rp3/4"FT	3/4	51	18	27	6	6+10	40	5	tk
<b>1023013</b>	25-Rp1"FT	1	55	22	27	6	6+10	35	5	tk

## Uponor Q&E otsik sisekeere PL

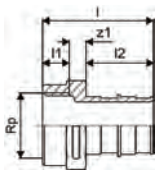

Tootekood	Mõõdud	G	l	l1	l2	z1	p	2. pak.	pakend	UOM
		"	mm	mm	mm	mm	bar			
<b>1047866</b>	32-G1"FT	1	56	13	34	9	6+10	20	1	tk
<b>1047867</b>	40-G1 1/4"FT	1 1/4	68	16	42	10	6+10	20	1	tk

## Uponor Q&E põlv väliskeere PL

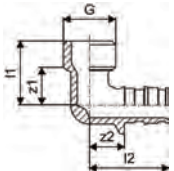

Tootekood	Mõõdud	G	l1	l2	z1	z2	p	2. pak.	pakend	UOM
		"	mm	mm	mm	mm	bar			
<b>1023019</b>	16-G1/2"MT	1/2	26	32	16	14	6+10	80	5	tk
<b>1023020</b>	20-G1/2"MT	1/2	29	33	17	21	6+10	50	5	tk
<b>1023021</b>	20-G3/4"MT	3/4	29	36	18	14	6+10	40	5	tk
<b>1023022</b>	25-G3/4"MT	3/4	29	41	20	14	6+10	40	5	tk

## Uponor Q&E põlv sisekeere PL

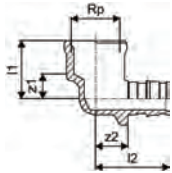

Tootekood	Mõõdud	G	l1	l2	z1	z2	p	2. pak.	pakend	UOM
		"	mm	mm	mm	mm	bar			
<b>1023023</b>	16-G1/2"FT	1/2	25	32	11	14	6+10	70	5	tk
<b>1023024</b>	20-G1/2"FT	1/2	25	36	11	14	6+10	50	5	tk
<b>1023025</b>	20-G3/4"FT	3/4	26	39	10	17	6+10	30	5	tk
<b>1023026</b>	25-G3/4"FT	3/4	26	44	10	17	6+10	35	5	tk

## Uponor Q&E kolmik sisekeere PL

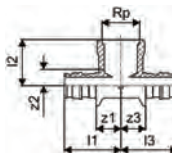

Tootekood	Mõõdud	Rp1	l1	l2	l3	z1	z2	z3	IG	p	2. pak.	pakend	UOM
		"	mm	mm	mm	mm	mm	mm	"	bar			
<b>1047885</b>	16-Rp1/2"FT-16	1/2	32	26	32	14	9	14	6+10		50	5	tk
<b>1047886</b>	20-Rp1/2"FT-20	1/2	36	28	36	14	11	14	6+10		30	5	tk

## Uponor Q&E otsik pöördmutriga PL

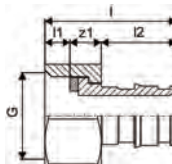

Tootekood	Mõõdud	G	l1	l2	z1	p	2. pak.	pakend	UOM	
		"	mm	mm	mm	bar				
<b>1023014</b>	16-G1/2"SN	1/2	32	6	18	8	6+10	100	5	tk
<b>1023015</b>	20-G1/2"SN	1/2	42	8	22	13	6+10	60	5	tk
<b>1023016</b>	20-G3/4"SN	3/4	36	7	22	8	6+10	50	5	tk
<b>1023017</b>	25-G3/4"SN	3/4	49	7	27	15	6+10	45	5	tk
<b>1023018</b>	25-G1"SN	1	44	10	27	7	6+10	40	5	tk

## Uponor Smart Aqua U-kraanipõlv Q&E

- U-põlv tarbevee ringpaigalduseks

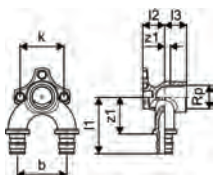

Tootekood	Mõõdud	Rp	l1	l2	l3	b	k	z1	z2	2. pak.	pakend	UOM
		"	mm	mm	mm	mm	mm	mm	mm			
<b>1059820</b>	16-Rp1/2"FT-16	1/2	52	20	20	45	40	34	5	5	1	tk
<b>1059821</b>	20-Rp1/2"FT-20	1/2	56	20	20	45	40	35	5	5	1	tk

## Uponor Smart Aqua kraanipõlv Q&E PL

- Kraanipõlv tarbeveele

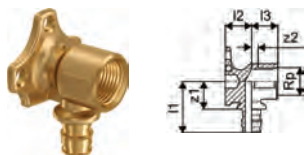

Tootekood	Mõõdud	Rp	l1	l2	l3	z1	z2	p	2. pak.	pakend	UOM
		"	mm	mm	mm	mm	mm	bar			
<b>1059822</b>	16-Rp1/2"FT	1/2	39	20	20	21	5	6+10	40	5	tk
<b>1059823</b>	20-Rp1/2"FT	1/2	40	20	20	18	5	6+10	40	5	tk

## Uponor S-Press PLUS paigaldusnurk

- Galvaniseeritud teras
- Uponor Smart Aqua kraanipõlvede paigaldamiseks
- Positioneerimine vastavalt eeltöödeldud avadele
- Komplektis plastihvtid ja kruvid vastavalt DIN 965
- Kinnitusavad täpseks paigalduseks



Tootekood	Mõõdud	l	s	b	h	k	k1	w	2. pak.	pakend	UOM
		mm	mm	mm	mm	mm	mm	mm			
<b>1121195</b>	80/150mm	440	3	266	57	80	150	35	5	1	tk

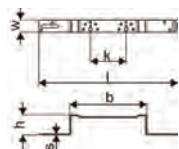

## Uponor S-Press PLUS paigaldusplaat

- Galvaniseeritud teras
- Uponor Smart Aqua kraanipõlvede paigaldamiseks
- Positioneerimine vastavalt eeltöödeldud avadele
- Komplektis plastihvtid ja kruvid vastavalt DIN 965
- Kinnitusavad täpseks paigalduseks



Tootekood	Mõõdud	l	s	h	k	k1	w	2. pak.	pakend	UOM
		mm	mm	mm	mm	mm	mm			
<b>1121197</b>	80/150mm	265	3	9	80	150	35	5	1	tk

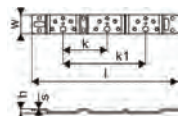



## Uponor Smart Aqua kraanipõlve paigaldusnurk

- Galvaniseeritud teras
- Uponor Smart Aqua kraanipõlvede paigaldamiseks
- Positioneerimine vastavalt eeltöödeldud avadele
- Komplektis plasttihvid ja kruvid vastavalt DIN 965
- Kinnitusavad täpseks paigalduseks

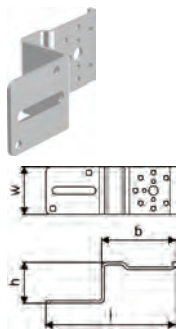

Tootekood	l mm	b mm	h mm	2. pak.	pakend	UOM
<b>1057843</b>	144	82	46	5	1	tk

## Uponor Smart Aqua kraanipõlve paigalduslatt 2m

- Galvaniseeritud teras
- Uponor Smart Aqua kraanipõlvede paigaldamiseks
- Positioneerimine vastavalt eeltöödeldud avadele
- Komplektis plasttihvid ja kruvid vastavalt DIN 965
- Kinnitusavad täpseks paigalduseks

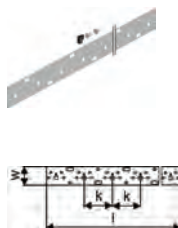

Tootekood	Mõõdud	l mm	k mm	mõõde mm	2. pak.	pakend	UOM
<b>1057844</b>	2m	2000	75	75	10	1	tk

## Uponor Smart Aqua kraanipõlv Q&E PL

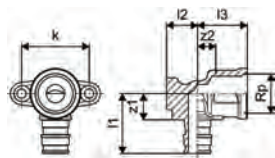

Tootekood	Mõõdud	Rp	l1	l2	l3	k	z1	z2	p	2. pak.	pakend	UOM
<b>1023034</b>	16-Rp1/2"FT l=43mm	1/2	32	17	27	36	14	10	6+10	40	5	tk
<b>1023035</b>	20-Rp1/2"FT l=43mm	1/2	36	17	27	36	14	10	6+10	40	5	tk

## Uponor Smart Radi radiatori ühenduspõlv kroom Q&E

- Pinnakattega messing
- Vasktoru 15 x 1 mm, pinnakattega

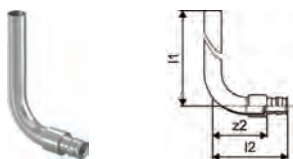

Tootekood	Mõõdud	l1	l2	z2	p	2. pak.	pakend	UOM
<b>1023045</b>	16-15CU l=300mm	300	65	47	6+10	40	2	tk

## Uponor Aqua PLUS kollektor Q&E PPM



Tootekood	Mõõdud	l	l1	l2	l3	b	z1	z2	z3	väljundid	p	2. pak.	pakend	UOM
		mm	mm	mm	mm	mm	mm	mm	mm	-	bar			
<b>1047999</b>	1" 2x16 c/c50mm	117	33	33	40	50	17	17	22	2	6+10	10	1	tk
<b>1048000</b>	1" 3x16 c/c50mm	167	33	33	40	50	17	17	22	3	6+10	8	1	tk
<b>1048001</b>	1" 4x16 c/c50mm	217	33	33	40	50	17	17	22	4	6+10	6	1	tk

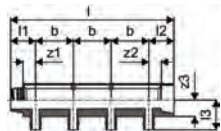

## Uponor Aqua PLUS kollektor PPM



Tootekood	Mõõdud	G	l	l1	l2	l3	z1	z2	z3	väljundid	p	2. pak.	pakend	UOM
		mm	mm	mm	mm	mm	mm	mm	mm	-	bar			
<b>1047997</b>	1" 1xG1/2"MT c/c50mm	1/2"	67	33	33	33	17	17	23	1	6+10	20	1	tk
<b>1047998</b>	1" 1xG3/4"MT c/c50mm	3/4"	67	33	33	33	17	17	23	1	6+10	20	1	tk

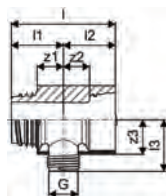

## Uponor Aqua PLUS kollektori ühendus sirge PPM

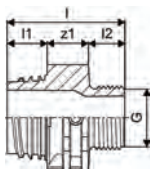

Tootekood	Mõõdud	G	l	l1	l2	z1	p	2. pak.	pakend	UOM
		mm	mm	mm	mm	mm	bar			
<b>1048002</b>	1" G3/4"MT	3/4	49	17	15	17	6+10	20	1	tk

## Uponor Aqua PLUS kollektori nurkühendus PPM

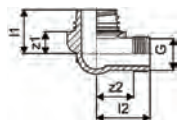

Tootekood	Mõõdud	G	l1	l2	z1	z2	2. pak.	pakend	UOM
		mm	mm	mm	mm	mm			
<b>1048003</b>	1" G3/4"MT	3/4	33	40	17	28	20	1	tk

## Uponor Aqua PLUS kollektori otsakork PPM



Tootekood	Mõõdud	l	z1	2. pak.	pakend	UOM
		mm	mm			
<b>1048004</b>	1"FT	27	15	20	1	tk

## Uponor Aqua PLUS kollektori otsakork õhutusega PPM

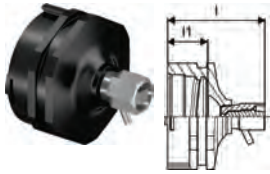

Tootekood	Mõõdud	I	I1	2. pak.	pakend	UOM
<b>1048005</b>	1"FT	40	17	20	1	tk

## Uponor Aqua PLUS kollektori kandja PPM



Tootekood	di	I	I1	I2	I3	z	b	b1	b2	h	h1	z1	2. pak.	pakend	UOM
<b>1092021</b>	6	36	38	75	150	14	123	102	48	58	32	62	50	1	kmpl

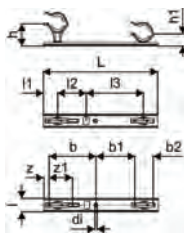

## Uponor Q&E kollektor PL



Tootekood	Mõõdud	G	G1	Rp	I	I1	I2	I3	b	z1	z2	väljundid p	2. pak.	pakend	UOM
<b>1023027</b>	3/4"MT/FT 2x16 c/c35mm	3/4	3/4	89	27	28	35	35	15	9	2	6+1020	1	tk	
<b>1023028</b>	3/4"MT/FT 3x16 c/c35mm	3/4	3/4	124	27	28	35	35	15	9	3	6+1015	1	tk	
<b>1023029</b>	3/4"MT/FT 4x16 c/c35mm	3/4	3/4	159	27	28	35	35	15	9	4	6+1010	1	tk	

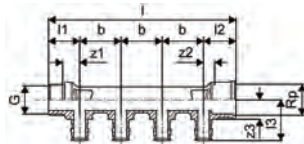

## Uponor Q&E kollektor ventiilidega PL SH



Tootekood	Mõõdud	G	G1	I	I1	I2	I3	b	h	IG	väljundid p	2. pak.	pakend	UOM
<b>1048521</b>	1"MT/FT 3x16 c/c38mm	1	1	132	122	27	44	38	64	G 1	3	6+1032	1	tk
<b>1048522</b>	1"MT/FT 4x16 c/c38mm	1	1	169	158	27	44	38	64	G 1	4	6+1024	1	tk

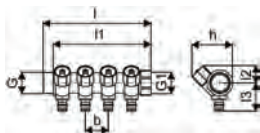

## Uponor Aqua PLUS kollektori otsakork

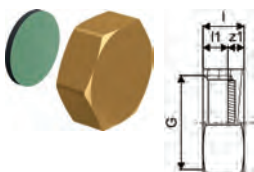

Tootekood	Mõõdud	G	I	I1	z1	2. pak.	pakend	UOM
<b>1001337</b>	3/4"FT	3/4	12	7	5	250	10	tk

# Flex

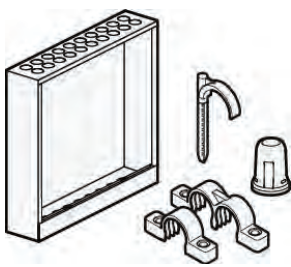

Uponor Flex sisaldab plasttorusüsteemide paigaldamiseks vajalikke tarvikuid nagu tarvevee kollektorkapid, läbiviigid, toru klambrid, paindetoed ja lekkekindla veesüsteemi tarvikuid.

## Eelised

Kiire paigaldus  
Lai valik tarvikuid  
Lekkekindel tarveveesüsteem



## Kasutusala

- Plasttorusüsteemide tarvikud

## Uponor Aqua PLUS kollektorkapp FS

- Kollektorkapp

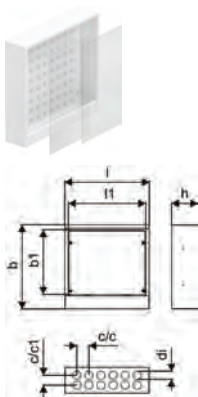

Tootekood	Mõõdud	c/c	c/c1	di	l	l1	b	b1	h	värvus	2. pak.	pakend	UOM
		mm	mm	mm	mm	mm	mm	mm	mm	-			
<b>1088752</b>	A, 350x350x108mm	50	41	34	350	320	350	268	108	RAL 9010	32	1	tk
<b>1088751</b>	A, 350x350x118mm	50	41	34	350	320	350	268	118	RAL 9010	32	1	tk
<b>1088759</b>	B, 550x500x108mm	50	41	34	550	520	500	418	108	RAL 9010	12	1	tk
<b>1088758</b>	B, 550x500x118mm	50	41	34	550	520	500	418	118	RAL 9010	12	1	tk
<b>1088767</b>	C, 750x500x118mm	50	41	34	750	720	500	418	118	RAL 9010	16	1	tk

## Uponor Aqua PLUS kollektorkapi raam

- Kollektorkapi raam

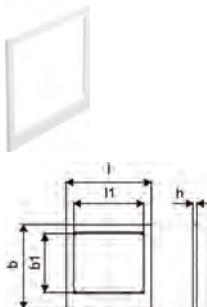

Tootekood	Mõõdud	l	l1	b	b1	h	värvus	2. pak.	pakend	UOM
		mm	mm	mm	mm	mm	-			
<b>1088754</b>	A, 390x385mm	390	320	385	268	18	RAL 9010	110	1	tk
<b>1088762</b>	B, 590x535mm	590	520	535	418	18	RAL 9010	50	1	tk
<b>1088770</b>	C, 790x535mm	790	720	535	418	18	RAL 9010	55	1	tk

## Uponor Aqua PLUS kollektorkapi uks

- Kollektorkapi uks

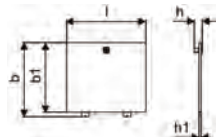

Tootekood	Mõõdud	l mm	b mm	b1 mm	h mm	h1 mm	värvus	2. pak.	pakend	UOM
<b>1088753</b>	A, 320x280mm	318	297	278	33	9	RAL 9010	118	1	tk
<b>1088761</b>	B, 520x430mm	518	447	428	33	9	RAL 9010	78	1	tk
<b>1088769</b>	C, 720x430mm	718	447	428	33	9	RAL 9010	56	1	tk

## Uponor Aqua PLUS kapi läbiviik M7

- Läbiviik M7 kollektorkappidele  
- Kasutatav nii toru-torus paigaldusel kui ka ainult voolutoruga

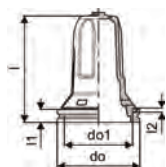

Tootekood	Mõõdud	l mm	l1 mm	l2 mm	do mm	do1 mm	2. pak.	pakend	UOM
<b>1063404</b>	M 25/20-28/23 20-28mm	52	6	2	40	33	100	10	tk
<b>1064542</b>	XL 54/48 32-40mm	72	25	2	67,4	59	50	2	tk

## Uponor Aqua PLUS kapi läbiviik M7

- Läbiviik M7 kollektorkappidele  
- Kasutatav nii torus-torus paigaldusel kui ka ainult voolutoruga

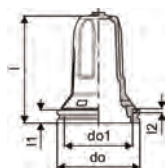

Tootekood	Mõõdud	l mm	l1 mm	l2 mm	do mm	do1 mm	2. pak.	pakend	UOM
<b>1063405</b>	L 34/28 28mm	87	40	2	45,5	33	50	2	tk

## Uponor Aqua PLUS kapi ülevool M7

- Lekkeindikaator  
- 25/20 hülsstorule  
- Vast. NT VVS 129

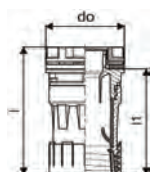

Tootekood	Mõõdud	l mm	l1 mm	do mm	2. pak.	pakend	UOM
<b>1063462</b>	25/20mm	87	72	48	100	10	tk

## Uponor Aqua PLUS lekkeindikaator M7

- Lekkeindikaatori komplekt seinakarbiga
- 25/20 hülsstorule
- Vast. NT VVS 129



Tootekood	l1 mm	l2 mm	l3 mm	do1 mm	do2 mm	h mm	h1 mm	2. pak.	pakend	UOM
<b>1062958</b>	84	21	94	70	43,7	119	64	50	1	tk

## Uponor Multi paindetugi plast

- Löögikindel plastik
- Paindetugi 90°

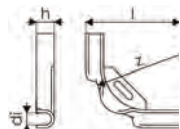

Tootekood	Möödud	di mm	l mm	z mm	h mm	2. pak.	pakend	UOM
<b>1135490</b>	10-12	13	100	55	19	360	60	tk

## Uponor Multi paindetugi plast

- Löögikindel plastik
- Paindetugi 90°

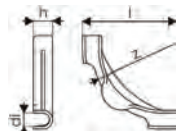

Tootekood	Möödud	di mm	l mm	z mm	h mm	2. pak.	pakend	UOM
<b>1135491</b>	14-18	17	115	84	24	240	30	tk
<b>1135492</b>	20-22	20	144	100	28	140	35	tk

## Uponor Multi paindetugi plast

- Löögikindel plast
- Paindetugi 90°

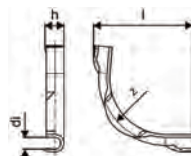

Tootekood	Möödud	di mm	l mm	z mm	h mm	r mm	2. pak.	pakend	UOM
<b>1001230</b>	28	27	175	145	40	145	900	50	tk

# Flex

## Uponor Multi paindetugi galvaniseeritud teras

- Tsingitud teras
- Paindetugi 90°



Tootekood	Mõõdud	di mm	l mm	z mm	h mm	värvus	r mm	2. pak.	pakend	UOM
<b>1009004</b>	16	16,3	100	63	15	galv teras	63	11000	10	tk
<b>1009233</b>	20	20	132	102	20	galv teras	102	5000	20	tk
<b>1009006</b>	25	25,5	170	134	22	galv teras	134	2340	10	tk
<b>1001231</b>	34	32	210	137	28	galv teras	137	1400	2	tk

## Uponor Teck hülsi klamber

- Torude kinnitamiseks
- Valmistatud plastikust
- Värv: valge

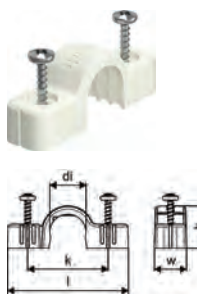

Tootekood	Mõõdud	di mm	l mm	h mm	k mm	w mm	värvus	2. pak.	pakend	UOM
<b>1063472</b>	25	25	67	28	47	16	valge	600	100	tk
<b>1063474</b>	28	28	70	31	50	16	valge	600	100	tk
<b>1063476</b>	34	34	76	37	56	16	valge	480	80	tk

## Uponor Teck hülsi kaksikklamber

- Torude kinnitamiseks
- Valmistatud plastikust
- Värv: valge

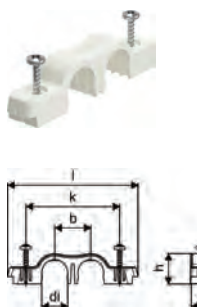

Tootekood	Mõõdud	di mm	l mm	b mm	h mm	k mm	w mm	värvus	2. pak.	pakend	UOM
<b>1063473</b>	25	25	105	32	28	80	16	valge	360	60	tk

## Uponor Teck hülsstoru jätk M7

- Hülsstoru jätk



Tootekood	Mõõdud	l1 mm	l2 mm	l3 mm	k mm	2. pak.	pakend	UOM
<b>1062956</b>	25-28mm	66	66	55	44	100	1	tk

## Uponor Smart Aqua survestusotsik

- Survestusotsik



Tootekood	Mõõdud	G "	l mm	2. pak.	pakend	UOM
<b>1135501</b>	1/2"MT	1/2	85	360	20	tk

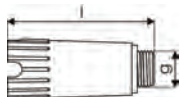

## Uponor Smart Aqua survestusotsik

- Survestusotsik



Tootekood	Mõõdud	G "	l mm	2. pak.	pakend	UOM
<b>1135499</b>	1/2"MT	1/2	85	360	20	tk

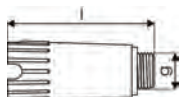

## Uponor Smart Radi kaksik katteplaat

- Polüpropüleen, valge
- Uponor Uni Pipe PLUS ja MLC torude 14 - 20 mm pöranda või seina läbiviikude katmiseks radiaatorküttesüsteemis
- Toru telgede vahe 50 mm
- Kaheosaline, ühendatakse kahe lukusti abil
- Tulepüsivuse klass B2 vast. EN 13501-1



Tootekood	Mõõdud	di1 mm	di2 mm	l mm	l1 mm	b mm	2. pak.	pakend	UOM
<b>1011373</b>	14-20 valge	20	14	100	50	50	500	50	tk

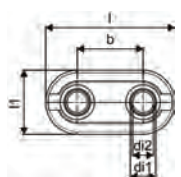



## Uponor Smart Radi paindetugi

- Valge plast
- Põrandast tuleva 16 mm PE-Xa või MLC toru ühendamiseks radiaatoriga
- Koostatav, hülssstorule 25/20 mm
- Min. c/c 40 mm, komplektis 5 mm vahetükk

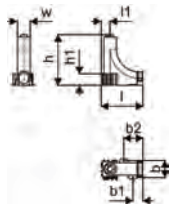

Tootekood	Mõõdud	l mm	l1 mm	b mm	b1 mm	b2 mm	h mm	h1 mm	w mm	2. pak.	pakend	UOM
<b>1009008</b>	25/20mm	100	21	41	24	46	122	28	30	750	10	tk

# Aqua Ambient

Aqua Ambient duširennid ja trapid on kaasaegsed hoonekanalisatsiooni elemendid. Need on valmistatud kõrgeimate standardite järgi, viimistletud elegantse roostevabast terasest restiga.

## Eelised

- Kaasaegne konstruktsioon ja stiilne disain
- Sobib igat tüüpi põrandakonstruktsioonidele
- Lihtne paigaldus
- Tugev materjal ja vastupidav konstruktsioon



## Kirjeldus

- Kaasaegne konstruktsioon ja stiilne disain erinevates pikkustes: 600,700,800,900,1000mm
- Lai tihenduskrae (30mm) tagab tiheda ühenduskoha põrandakonstruktsiooniga
- Reguleeritav kõrgus ja fikseeritavad jalad integreerimiseks igat tüüpi põrandakonstruktsioonidesse
- Lihtne paigaldamine.
- 360° pööratav sifoon

## Kasutusala

- Hoonesisene kanalisatsioon

## Sertifitseerimine

- Tehniline vastavus EN 1253

## Uponor Aqua Ambient trapp silver

- ühildub erinevate restidega
- vooluhulk: 0,8 l/s
- puhastuskorviga sifoon, ühendus kanalisatsioonitorustikuga DN 50
- korpuse materjal: roostevaba teras
- sifooni materjal: polüpropüleen / ABS

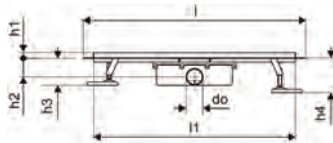

Tootekood	Mõõdud	l mm	l1 mm	do mm	h mm	h1 mm	h2 mm	w mm	w1 mm	z1 mm	2. pak.	pakend	UOM
<b>1136397</b>	30/600mm	660	598	40	98	82	40	303	143	45	80	1	tk
<b>1136399</b>	30/800mm	860	798	40	98	82	40	303	143	45	50	1	tk
<b>1136398</b>	30/700mm	760	698	40	98	82	40	303	143	45	70	1	tk
<b>1136401</b>	30/1000mm	1060	998	40	98	82	40	303	143	45	50	1	tk
<b>1136400</b>	30/900mm	960	898	40	98	82	40	303	143	45	50	1	tk

# Aqua Ambient

## Uponor Aqua Ambient duširenn black

- ühildub erinevate restidega
- vooluhulk: 0,8 l/s
- puhastuskorviga sifoon, ühendus kanalisatsioonitorustikuga DN 50
- korpuse materjal: matt must pulbervärvitud roostevaba teras
- sifooni materjal: polüpropüleen / ABS

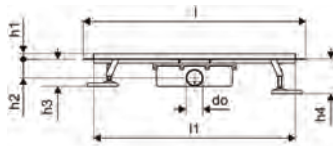

Tootekood	Mõõdud	l mm	l1 mm	do mm	h mm	h1 mm	h2 mm	w mm	2. pak.	pakend	UOM
<b>1136406</b>	30/1000mm	1060	998	50	113	97	55	143	50	1	tk
<b>1136402</b>	30/600mm	660	598	50	113	97	55	143	80	1	tk
<b>1136405</b>	30/900mm	960	898	50	113	97	55	143	50	1	tk
<b>1136403</b>	30/700mm	760	698	50	113	97	55	143	70	1	tk
<b>1136404</b>	30/800mm	860	798	50	113	97	55	143	50	1	tk

## Uponor Aqua Ambient madal duširenn silver

- ühildub erinevate restidega
- vooluhulk: 0,6 l/s
- puhastuskorviga sifoon, ühendus kanalisatsioonitorustikuga DN 40, 360°pööratav
- ühildub erinevate resti kinnitustega
- vooluhulk: 0,8 l/s
- korpuse materjal: roostevaba teras
- sifooni materjal: polüpropüleen / ABS
- korpuse materjal: matt must pulbervärvitud roostevaba teras
- sifooni materjal: polüpropüleen / ABS

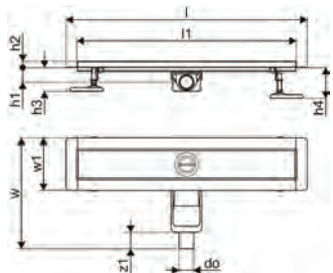

Tootekood	Mõõdud	l mm	l1 mm	do mm	h mm	h1 mm	h2 mm	w mm	w1 mm	z1 mm	2. pak.	pakend	UOM
<b>1136407</b>	30/600mm	660	600	40	98	82	40	303	143	45	80	1	tk
<b>1136410</b>	30/900mm	960	900	40	98	82	40	303	143	45	50	1	tk
<b>1136409</b>	30/800mm	860	800	40	98	82	40	303	143	45	50	1	tk
<b>1136408</b>	30/700mm	760	700	40	98	82	40	303	143	45	70	1	tk
<b>1136411</b>	30/1000mm	1060	1000	40	98	82	40	303	143	45	50	1	tk

# Aqua Ambient

## Uponor Aqua Ambient madal duširenn black

- ühildub erinevate restidega
- madal konstruktsioon
- vooluhulk: 0,6 l/s
- puhastuskorviga sifoon, ühendus kanalisatsioonitorudega DN 40, horisontaalse 360° joondusega
- korpuse materjal: roostevaba teras mattmust pulbervärvitud
- sifooni materjal: polüpropüleen / ABS

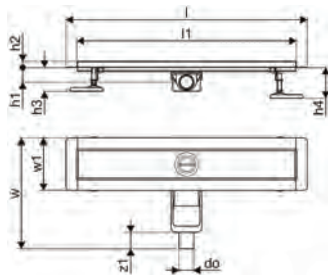

Tootekood	Mõõdud	l mm	l1 mm	do mm	h mm	h1 mm	h2 mm	w mm	w1 mm	z1 mm	2. pak.	pakend	UOM
1136414	30/800mm	860	800	40	98	82	40	303	143	45	50	1	tk
1136415	30/900mm	960	900	40	98	82	40	303	143	45	50	1	tk
1136416	30/1000mm	1060	1000	40	98	82	40	303	143	45	50	1	tk
1136412	30/600mm	660	600	40	98	82	40	303	143	45	80	1	tk
1136413	30/700mm	760	700	40	98	82	40	303	143	45	70	1	tk

## Uponor Aqua Ambient rest spot / silver

- resti kujundus: spot
- ühildub duširenniga „hõbe“
- materjal: poleeritud roostevaba teras

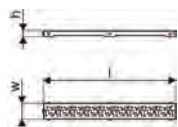

Tootekood	Mõõdud	l mm	h mm	w mm	2. pak.	pakend	UOM
1136419	800mm	788	27	72	363	1	tk
1136417	600mm	588	27	72	429	1	tk
1136420	900mm	888	27	72	231	1	tk
1136421	1000mm	988	27	72	210	1	tk
1136418	700mm	688	27	72	363	1	tk

## Uponor Aqua Ambient rest spot / black

- resti kujundus: spot
- ühildub duširenniga „must“
- materjal: poleeritud pulbervärvitud, must roostevaba teras

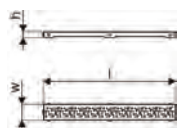

Tootekood	Mõõdud	l mm	h mm	w mm	2. pak.	pakend	UOM
1136425	900mm	888	27	72	231	1	tk
1136426	1000mm	988	27	72	231	1	tk
1136424	800mm	788	27	72	363	1	tk
1136422	600mm	588	27	72	429	1	tk
1136423	700mm	688	27	72	275	1	tk

# Aqua Ambient

## Uponor Aqua Ambient rest plain / silver

- resti kujundus: plain
- ühildub duširenniga „hõbe“
- materjal: poleeritud roostevaba teras

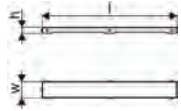

Tootekood	Mõõdud	l mm	h mm	w mm	2. pak.	pakend	UOM
1136429	800mm	788	27	72	275	1	tk
1136427	600mm	588	27	72	390	1	tk
1136428	700mm	688	27	72	363	1	tk
1136430	900mm	888	27	72	175	1	tk
1136431	1000mm	988	27	72	175	1	tk

## Uponor Aqua Ambient rest stone / silver

- resti kujundus: stone
- ühildub duširenniga „hõbe“
- materjal: poleeritud roostevaba teras

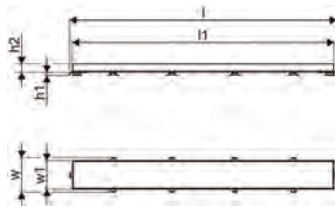

Tootekood	Mõõdud	l mm	l1 mm	h1 mm	h2 mm	w mm	w1 mm	2. pak.	pakend	UOM
1136441	1000mm	993	981	7	19	77	64	231	1	tk
1136438	700mm			7	19	77	64	363	1	tk
1136437	600mm	593	581	7	19	77	64	429	1	tk
1136439	800mm			7	19	77	64	363	1	tk
1136440	900mm			7	19	77	64	231	1	tk

## Uponor Aqua Ambient rest stone / black

- resti kujundus: stone
- ühildub duširenniga „must“
- materjal: poleeritud matt must roostevaba teras

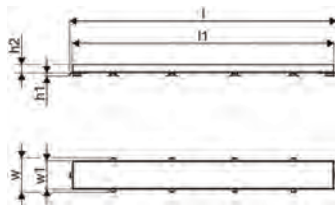

Tootekood	Mõõdud	l mm	l1 mm	h1 mm	h2 mm	w mm	w1 mm	2. pak.	pakend	UOM
1136445	900mm	893	881	7	19	77	64	231	1	tk
1136443	700mm	693	681	7	19	77	64	275	1	tk
1136446	1000mm	993	981	7	19	77	64	231	1	tk
1136444	800mm	793	781	7	19	77	64	363	1	tk
1136442	600mm	593	581	7	19	77	64	325	1	tk

# Aqua Ambient

## Uponor Aqua Ambient trapp külgehendusega classic/arco

- ühendus kanalisatsioonitorustikuga DN 50
- vooluhulk: 0,8 l/s
- rest: roostevaba teras
- korpuse materjal: polüpropüleen

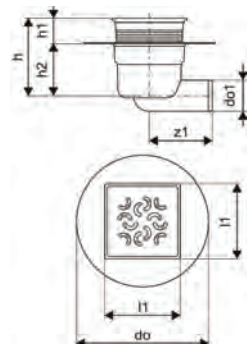

Tootekood	Mõõdud	l1 mm	do mm	do1 mm	h mm	h1 mm	h2 mm	z1 mm	2. pak.	pakend	UOM
<b>1136447</b>	FI 50	120	210	50	124	41	83	100	180	1	tk

## Uponor Aqua Ambient trapp külgehendusega classic/spot

- ühendus kanalisatsioonitorustikuga DN 50
- vooluhulk: 0,8 l/s
- rest: roostevaba teras
- korpuse materjal: polüpropüleen

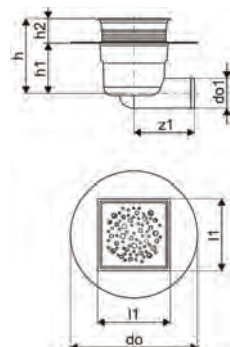

Tootekood	Mõõdud	l1 mm	do mm	do1 mm	h mm	h1 mm	h2 mm	z1 mm	2. pak.	pakend	UOM
<b>1136448</b>	FI 50	120	210	50	124	83	41	100	180	1	tk

# Aqua Ambient

## Uponor Aqua Ambient trapp külgühendusega classic/cube

- ühendus kanalisatsioonitorustikuga DN 50
- vooluhulk: 0,8 l/s
- rest: roostevaba teras
- korpuse materjal: polüpropüleen



Tootekood	Mõõdud	l1 mm	do mm	do1 mm	h mm	h1 mm	h2 mm	z1 mm	2. pak.	pakend	UOM
<b>1136449</b>	FI 50	120	210	50	123	83	38	100	180	1	tk

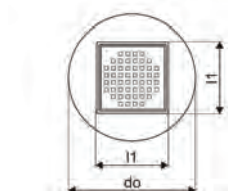
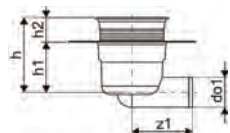

## Uponor Aqua Ambient trapp külgühendusega super/arco

- ühendus kanalisatsioonitorustikuga DN 50
- vooluhulk: 0,4 l/s
- madala paigaldussügavusega
- rest: roostevaba teras
- korpuse materjal: polüpropüleen



Tootekood	Mõõdud	l1 mm	do mm	do1 mm	z mm	h mm	h1 mm	h2 mm	2. pak.	pakend	UOM
<b>1136450</b>	FI 50	120	220	50	98	55	38	15	300	1	tk

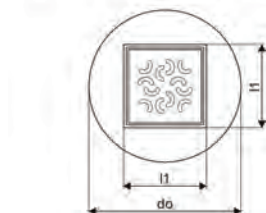
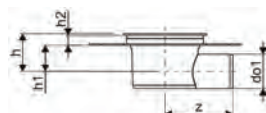

# Aqua Ambient

## Uponor Aqua Ambient trapp külühendusega super/spot

- ühendus kanalisatsioonitorustikuga DN 50
- vooluhulk: 0,4 l/s
- madala paigaldussügavusega
- rest: roostevaba teras
- korpuse materjal: polüpropüleen



Tootekood	Mõõdud	l1 mm	do mm	do1 mm	z mm	h mm	h1 mm	h2 mm	2. pak.	pakend	UOM
<b>1136452</b>	FI 50	120	220	50	98	55	38	15	300	1	tk

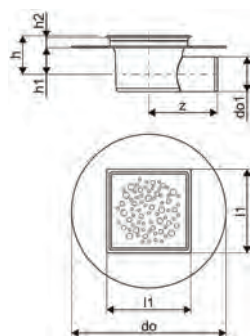

## Uponor Aqua Ambient trapp külühendusega super/cube

- ühendus kanalisatsioonitorustikuga DN 50
- vooluhulk: 0,4 l/s
- madala paigaldussügavusega
- rest: roostevaba teras
- korpuse materjal: polüpropüleen

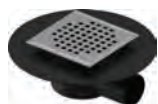

Tootekood	Mõõdud	l1 mm	do mm	do1 mm	z mm	h mm	h1 mm	h2 mm	2. pak.	pakend	UOM
<b>1136453</b>	FI 50	120	220	50	98	55	38	15	225	1	tk

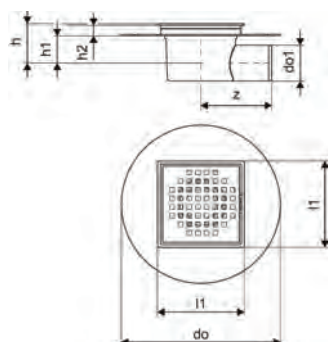



# Aqua Ambient

## Uponor Aqua Ambient trapp külühendusega standard

- ühendus kanalisatsioonitorustikuga DN 50 ja DN 100
- vooluhulk: DN 50 0,8 l/s, DN 110 1,4 l/s
- rest: roostevaba teras
- korpuse materjal: polüpropüleen



Tootekood	Mõõdud	l1 mm	do mm	do1 mm	z mm	h mm	h1 mm	h2 mm	2. pak.	pakend	UOM
<b>1136457</b>	150mmx150mm FI 110	150	158	110	122	149	138	11	190	1	tk
<b>1136456</b>	100mmx100mm FI 50	107	112	50	100	124	116	8	288	1	tk

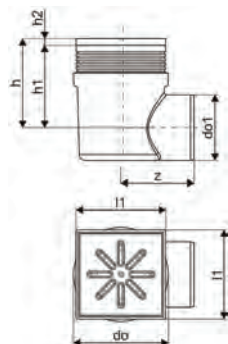

## Uponor Aqua Ambient trapp külühendusega standard

- ühendus kanalisatsioonitorustikuga DN 50 ja DN 100
- vooluhulk: DN 50 0,8 l/s, DN 110 1,4 l/s
- rest: roostevaba teras
- korpuse materjal: polüpropüleen



Tootekood	Mõõdud	l1 mm	do mm	do1 mm	z mm	h mm	h1 mm	h2 mm	2. pak.	pakend	UOM
<b>1136458</b>	FI 50	107	210	50	100	124	83	40	180	1	tk

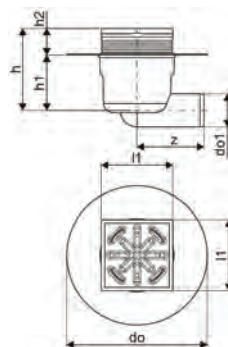

# Aqua Ambient

## Uponor Aqua Ambient trapp altühendusega classic/arco

- ühendus kanalisatsioonitorustikuga DN 50
- vooluhulk: 0,8 l/s
- rest: roostevaba teras
- korpuse materjal: polüpropüleen

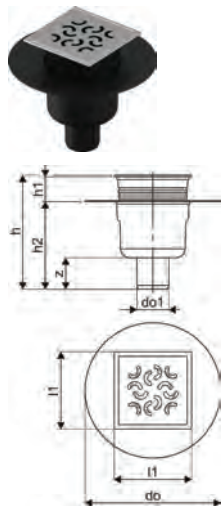

Tootekood	Mõõdud	l1 mm	do mm	do1 mm	z mm	h mm	h1 mm	h2 mm	2. pak.	pakend	UOM
<b>1136462</b>	FI 50	120	210	49,2	49	177	38	136	180	1	tk

## Uponor Aqua Ambient trapp altühendusega classic/spot

- ühendus kanalisatsioonitorustikuga DN 50
- vooluhulk: 0,8 l/s
- rest: roostevaba teras
- korpuse materjal: polüpropüleen

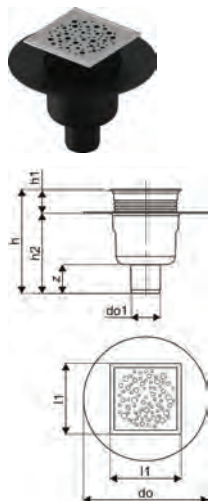

Tootekood	Mõõdud	l1 mm	do mm	do1 mm	z mm	h mm	h1 mm	h2 mm	2. pak.	pakend	UOM
<b>1136463</b>	FI 50	120	210	49	49	177	38	136	180	1	tk

# Aqua Ambient

## Uponor Aqua Ambient trapp altühendusega classic/cube

- ühendus kanalisatsioonitorustikuga DN 50
- vooluhulk: 0,8 l/s
- rest: roostevaba teras
- korpuse materjal: polüpropüleen

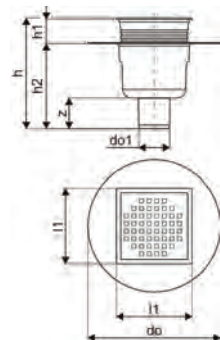

Tootekood	Mõõdud	l1 mm	do mm	do1 mm	z mm	h mm	h1 mm	h2 mm	2. pak.	pakend	UOM
<b>1136464</b>	FI 50	120	210	49	49	177	38	136	180	1	tk

## Uponor Aqua Ambient trapp läbijooksuga super/arco

- ühendus kanalisatsioonitorustikuga DN 50
- vooluhulk: 0,4 l/s
- madal paigaldussügavus
- rest: roostevaba teras
- korpuse materjal: polüpropüleen

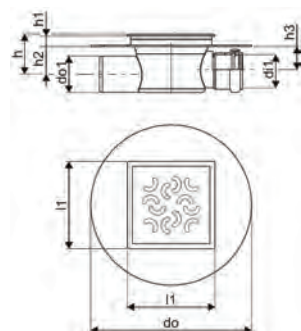

Tootekood	Mõõdud	di1 mm	l1 mm	do mm	do1 mm	h mm	h1 mm	h2 mm	2. pak.	pakend	UOM
<b>1136465</b>	FI 50	45,7	120	220	50	55	38	38	300	1	tk

# Aqua Ambient

## Uponor Aqua Ambient trapp läbijooksuga super/spot

- ühendus kanalisatsioonitorustikuga DN 50
- vooluhulk: 0,4 l/s
- madal paigaldussügavus
- rest: roostevaba teras
- korpuse materjal: polüpropüleen



Tootekood	Mõõdud	di1 mm	l1 mm	do mm	do1 mm	h mm	h1 mm	h2 mm	2. pak.	pakend	UOM
<b>1136466</b>	FI 50	45,7	120	220	50	55	38	38	300	1	tk

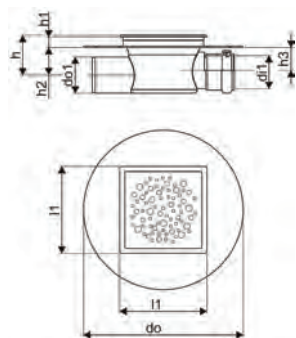

## Uponor Aqua Ambient trapp altühendusega standard

- ühendus kanalisatsioonitorustikuga DN 50 ja DN 100
- vooluhulk: DN 50 0,8 l/s, DN 110 1,4 l/s
- rest: roostevaba teras
- korpuse materjal: polüpropüleen

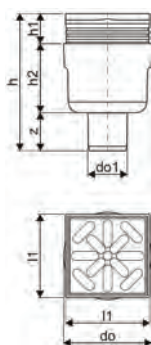

Tootekood	Mõõdud	l1 mm	do mm	do1 mm	z mm	h mm	h1 mm	h2 mm	2. pak.	pakend	UOM
<b>1136469</b>	100mmx100mm FI 50	107	112	50	49	176	39	89	336	1	tk
<b>1136470</b>	150mmx150mm FI 110	150	158	110	58	163	58	11	196	1	tk

# Aqua Ambient

## Uponor Aqua Ambient trapp altühendusega standard

- ühendus kanalisatsioonitorustikuga DN 50 ja DN 100
- vooluhulk: DN 50 0,8 l/s, DN 110 1,4 l/s
- rest: roostevaba teras
- korpuse materjal: polüpropüleen

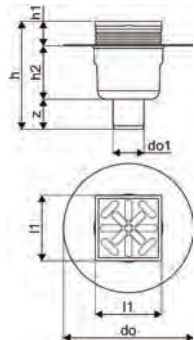

Tootekood	Mõõdud	l1 mm	do mm	do1 mm	z mm	h mm	h1 mm	h2 mm	2. pak.	pakend	UOM
<b>1136471</b>	FI 50	107	210	50	49	176	40	87	180	1	tk

# HypAir



Uponor HypAir antivaakumklapid toetavad eluruumide kanalisatsiooni-süsteemi korralikku ventilatsiooni. Klapid takistavad gaaside ja lõhnade soovimatut pääsemist kanalisatsioonisüsteemist eluruumidesse.

## Eelised

- Universaalne 2-osaline portfelli kanalisatsiooni mõõtmetega 32-110mm katmiseks
- Sertifitseeritud klassifikatsioon AI vastavalt standardile EN 12380: töötab temperatuuridel -20°C kuni +60°C ja on heaks kiidetud paigaldamiseks allapoole ühendatud seadmete ülevoolu
- Minimeerib katuse läbiviikude vajaduse
- Võimaldab pikemat vahemaad kinnituste ja püstikute vahel – disainivabadsus
- Hooldusvaba



## Kirjeldus

Uponor HypAir antivaakumklapid on ühesuunalised ventiilid, mis on mõeldud õhu sisenemiseks kanalisatsiooni, kui torustikus tekib alarõhk. Uponor HypAir antivaakumklapid sulguvad raskusjõu toimel ja sulgevad õhusava nullrõhu erinevuse korral (voolutingimused puuduvad) ja positiivse siserõhu korral.

## Kasutusala

Sisekanalisatsiooni õhusava vastavalt kohalikele normidele

## Sertifitseerimine

Klass AI vastavalt EN 12380, TÜV sertifitseering

## Uponor HypAir antivaakumklapp

- Antivaakumklapp
- Plastkorpus



Tootekood	Mõõdud	di1 mm	di2 mm	l mm	l1 mm	do mm	do1 mm	do2 mm	do3 mm	2. pak.	pakend	UOM
<b>1134571</b>	70-110	75	70	108	46	125	110	100	90	27	1	tk
<b>1134572</b>	32-63	40	32	80	35	70	63	-	50	100	1	tk

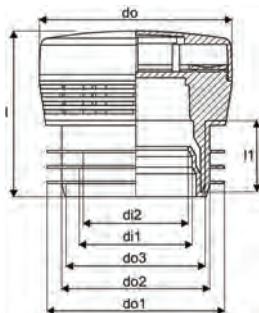

# Minitec

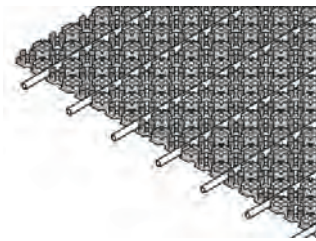

Uponor Minitec on pörandküttelehendus olemasolevatele betoon-, puit- või plaaditud pörandatele. Selle paigalduskõrgus on vaid 15 mm ja see koosneb isekleepuvast

paigaldusplaadist ja PE-Xa torust 9,9 mm. Minitec on optimeeritud pörandapinna lähedaseks kütmiseks elamutes.



## Eelised

- Madal kõrgus: ideaalne renoveerimisel
- Lihtne: kiire ja tõhus paigaldamine ühe tehnika poolt
- Mugavus: lühikesed soojenemisajad, kiire temperatuuri reguleerimine
- Energiasääst: madalad töötemperatuurid

## Kirjeldus

- Minitec pörandküttesüsteem on mõeldud jäikadele pörandatele või kindlatele isolatsioonimaterjalidele paigaldamiseks
- Kavandatud minimaalse kõrgusega tugeva torukinnitusüsteemina koos integreeritud torupaigalduskanalitega
- Kasutamiseks Uponor Minitec PE-Xa torudega 9,9 x 1,1 mm
- EN 13501-1 tuleohutuse klassifikatsioon: klass E
- Standardne süttivus, ehitusmaterjali klass B2, mis vastab standardile DIN 4102
- Torude võimalikud sammud 5, 10, 15 cm
- Plaadi pindala arvestades ülekatet: 0,77m<sup>2</sup>

## Kasutusala

- pörandküte ja -jahutus
- väga madal ehituskõrgus
- kasutamiseks koos tasandussegudega

## Sertifitseerimine

- DIN CERTCO: 7F170-F

## Uponor Minitec paigaldusplaat, isekleepuv

- Polüstüroolist torukinnituspaneel, perforeeritud paneel paigaldamiseks olemasolevale pörandale kleepuva tagaküljega



Tootekood	Mõõdud	h mm	l mm	b mm	Area -	ND m <sup>2</sup>	A -	värvus -	2. pak.	pakend
<b>1083866</b>	8pce, 6,2m2	1100	700	12mm	0,806	15	0,77	RAL 9017	16	1

## Uponor Comfort Pipe toru Minitec

- PE-Xa toru
- Rullis

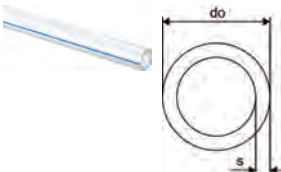

Tootekood	Mõõdud	do mm	do1 mm	s mm	värvus -	p bar	2. pak.	pakend	UOM
<b>1063288</b>	9,9x1,1 120m	9,9	9,9	1,1	nat.	6	1680	120	m
<b>1063289</b>	9,9x1,1 240m	9,9	9,9	1,1	nat.	6	2640	240	m
<b>1063381</b>	9,9x1,1 480m	9,9	9,9	1,1	nat.	6	2880	480	m

# Minitec

## Uponor Minitec eurokoonus

- Eurokoonus, liite tegemine laiendustööriistaga

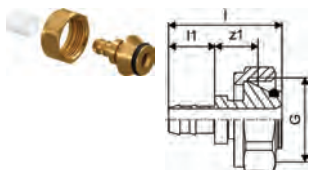

Tootekood	Mõõdud	G	l	l1	z1	2. pak.	pakend	UOM
		"	mm	mm	mm			
<b>1005266</b>	9,9x1,1-G3/4" Euro	3/4	35	14	14	100	10	tk

## Uponor eurokoonus

- 9,9 mm toru ühendamiseks kollektoriga ilma laiendustööriistata

- Eurokoonus
- Messing

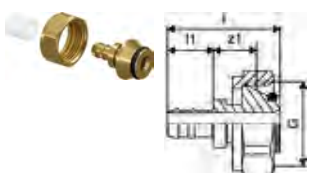

Tootekood	Mõõdud	G	l	l1	z1	2.pak	pakend	UOM
		"	mm	mm	mm			
<b>1005266</b>	9,9x1,1-G3/4" Euro	3/4	35	14	14	100	10	tk

## Uponor Minitec Y liide

- Messing
- 3/4" Eurokoonus
- Kahe kontuuri ühendamiseks ühte kollektori väljundisse

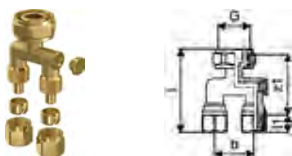

Tootekood	Mõõdud	G	l	l1	b	z1	Qty 2	pakend	UOM
		"	mm	mm	mm	mm			
<b>1016692</b>	2x9,9-3/4" Euro	3/4	64	13	30	46		50	tk

## Uponor Multi paindetugi plast

- Löögikindel plastik
- Paindetugi 90°



Tootekood	Mõõdud	di	l	z	h	2. pak.	pakend	UOM
		mm	mm	mm	mm			
<b>1135490</b>	10-12	13	100	55	19	360	60	tk



# Minitec

## Uponor Q&E laienduspea M12/Rapid Seal

- Sobib Q&E laiendajale M12/M12 FUEL



Tootekood	Mõõdud	L mm	W mm	H mm	W kg	2. pak.	pakend	UOM
<b>1119380</b>	9,9x1.1	50	50	67	0,223		1	tk

## Uponor Q&E rõngas

- 9,9 mm Q&E liitmikutele

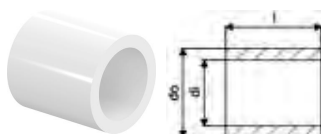

Tootekood	Mõõdud	di mm	l mm	do mm	p bar	pakend 2	pakend	UOM
<b>1005263</b>	9,9x1,1	10,3	15	13,9	6	1600	10	tk

## Uponor Minitec liide rõngastega

- Q&E
- Messingist
- Rõngastega



Tootekood	Mõõdud	l mm	l1 mm	l2 mm	z1 mm	p bar	2. pak.	pakend	UOM
<b>1005264</b>	9,9x1,1	33	14	14	4	6	100	10	tk

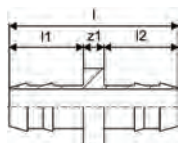

## Uponor Minitec üleminek ja rõngad

- Q&E
- Messingist
- Rõngastega



Tootekood	Mõõdud	l mm	l1 mm	l2 mm	R mm	z1 mm	p bar	2. pak.	pakend	UOM
<b>1005265</b>	9,9-R1/2*MT	38	16	14	1/2	8	6	100	10	tk

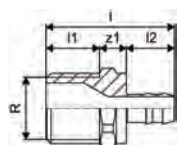

# Nubos

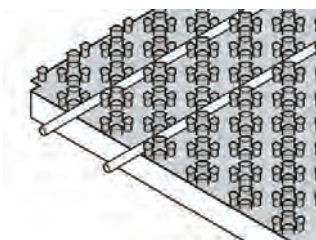

Uponor Nubos on välja töötatud spetsiaalselt põrandkütte/-jahutuse süsteemidele. Paneelid paigaldatakse põrandale tsement või anhüdriid tasandussegu alla.

## Eelised

Lihtne: õhuke, optimaalselt sobivad komponendid  
Kasutatav nii komposiit- kui ka PE-Xa torudega (läbim 14/16)  
Kestev ja kvaliteetne



## Kirjeldus

- Nubos paigalduspaneel 14 - 16 mm torude fikseerimiseks.
- Torude võimalikud paigaldussammud: 5,5 11 16,5 22 27,5 33 cm
- Sobivad torud :Comfort Pipe Plus, Smart , MLCP RED
- EN 13501-1 tuleklass: klass E
- Standardne süttivus, ehitusmaterjal klass B2, vast. DIN 4102

## Kasutusala

- põrandküttele ja -jahutusele
- kasutatakse koos betoon ja anhüdriidsegudega
- ilma isolatsioonita

## Sertifitseerimine

- DIN CERTCO: 7F335-F; 7F336-F; 7F337-F; 7F338-F

## Uponor Nubos paigalduspaneel

- Paigalduspaneel plastikust ilma isolatsioonita



Tootekood	Mõõdud	h1 mm	l mm	b mm	Area -	A m <sup>2</sup>	värvus -	s MN_m3	2. pak.	pakend	UOM
<b>1016703</b>	14-16mm	18	1447	900	1,302	1,25	RAL 9017	-	140	10	m <sup>2</sup>

## Uponor Comfort Pipe PLUS toru

- Põrandküttetoru PE-Xa
- Vastab standardile ISO 22391
- Hapnikudiffusioonikindel vastavalt DIN 4726
- Töörõhk 6/10 bar temp. 90°C/70°C

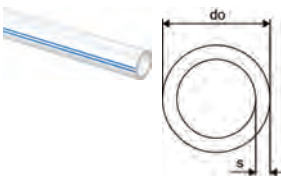

Tootekood	Mõõdud	L m	do mm	s mm	värvus -	p bar	2. pak.	pakend	UOM
<b>1062884</b>	14x2,0	240m	14	2	valge	6	1680	240	m
<b>1062885</b>	14x2,0	960m	14	2	valge	6	1920	960	m
<b>1062045</b>	16x2,0	240m	16	2	valge	6	1440	240	m
<b>1062046</b>	16x2,0	640m	16	2	valge	6	1280	640	m

# Nubos

## Uponor Vario surveliitmik PEX

- Eurokoonus
- Messing

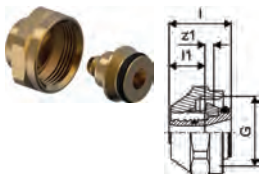

Tootekood	Mõõdud	G	l	l1	z1	2. pak.	pakend	UOM
		"	mm	mm	mm			
<b>1065283</b>	14x2,0-G3/4"FT Euro	3/4	23	13	3	25	1	tk
<b>1065284</b>	16x1,8/2,0-G3/4"FT Euro	3/4	23	13	3	25	1	tk

## Uponor Smart põrandküttetoru

- PE-RT põrandkütte toru
- Vastab ISO 22391 ja täidab DIN 4726 nõuded hapniku difusiooni takistuse osas
- Kasutatav koos Uponor Smart surveliitmikega
- Kasutusklass 4
- Töörõhk 6 bar temp. 70°C

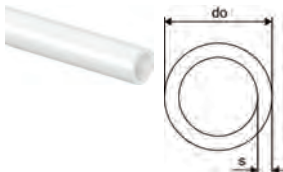

Tootekood	Mõõdud	do	s	värvus	p	2. pak.	pakend	UOM
		mm	mm	-	bar			
<b>1086575</b>	16x2,0 240m	16	2	nat.	6	1440	240	m
<b>1086576</b>	16x2,0 640m	16	2	nat.	6	1280	640	m

## Uponor Smart pressjätk

- Pressjätk
- Messing
- Uponor Smart ja Comfort Pipe PLUS torudele



Tootekood	Mõõdud	l	l1	l2	z1	p	2. pak.	pakend	UOM
		mm	mm	mm	mm	bar			
<b>1089646</b>	14x2,0-14x2,0	52	21	21	9	6	80	20	tk
<b>1089647</b>	16x1,8/2,0-16x1,8/2,0	52	21	21	9	6	80	20	tk

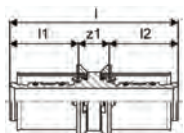

## Uponor MLCP RED toru

- Komposiittoru põrandkütte rajamiseks
- Rullis



Tootekood	Mõõdud	L	do	s	2. pak.	pakend	UOM
		m	mm	mm			
<b>1096010</b>	14x1,6 240m	240	14	1,6	3120	240	m
<b>1096011</b>	14x1,6 480m	480	14	1,6	3360	480	m
<b>1096012</b>	16x2,0 240m	240	16	2,9	3120	240	m
<b>1096013</b>	16x2,0 480m	480	16	2,0	3360	480	m

# Nubos

## Uponor Vario surveliitmik MLCP Red

- Messing
- 3/4" eurokoonus sisekeermega liitmik Uponor MLC punase pk/jahutuse torude ühendamiseks Uponor kollektoritega
- Rõngastihendi värvus: punane

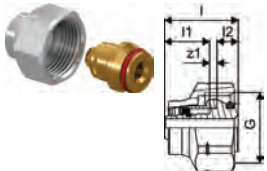

Tootekood	Mõõdud	l	l1	l2	z1	2. pak.	pakend	UOM
		mm	mm	mm	mm			
<b>1000117</b>	14x1,6-3/4" Euro	27	17	8	3	80	20	tk

## Uponor MLCP Red pressliitmik

- MLCP RED toru jätk
- Tinatatud messing
- Fikseeritud presshülssidega, värvkood stoppervõrude ja lekkeindikaatoriga
- Pressitav ilma faasimiseta



Tootekood	Mõõdud	l	l1	l2	z1	2. pak.	pakend	UOM
		mm	mm	mm	mm			
<b>1048272</b>	14x1,6-14x1,6	54	21	21	11	80	20	tk

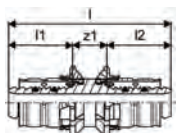

## Uponor Multi paindetugi plast

- Löögikindel plastik
- Paindetugi 90°

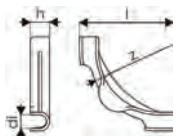

Tootekood	Mõõdud	d1	l	z	h	2. pak.	pakend	UOM
		mm	mm	mm	mm			
<b>1135491</b>	14-18	17	115	84	24	240	30	tk

# Tacker

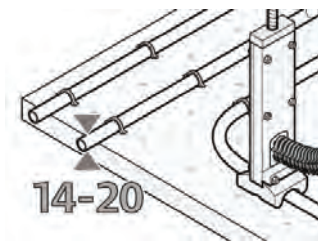

Tacker klambrid toru kinnitamiseks isolatsioonplaadile. Soovitatav on kasutada lamineeritud EPS plaate. Sobib kõikide põrandküttetorude kinnitamiseks.

## Eelised

Paindlik: Torude kinnitamiseks klambritega isolatsiooni-plaadile  
Sobib erinevatele põrandasegudele  
Universaalsed toruklambrid torudele 14 – 20mm  
Lihtne paigaldus: ergonoomiline klambripaigaldiga



## Kirjeldus

- Tacker põrandküttesüsteem
- Torude kinnitusklambrid torudele 14-20 mm
- Sobivad torud : Comfort Pipe Plus, Smart, MLCP RED

## Kasutusala

- põrandküttele ja -jahutusele
- sobilik nii betoon kui ka anhidriidsegudega paigaldistes

## Sertifitseerimine

- DIN CERTCO: 7F077-F, 7F185-F, 7F216-F, 7F278-F

## Uponor Comfort Pipe PLUS toru

- Põrandküttetoru PE-Xa
- Vastab standardile ISO 22391
- Hapnikudiffusioonikindel vastavalt DIN 4726
- Töörõhk 6/10 bar temp. 90°C/70°C

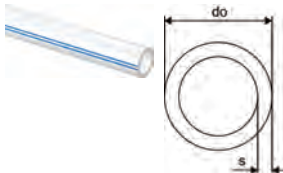

Tootekood	Mõõdud	L m	do mm	s mm	värvus -	p bar	2. pak.	pakend	UOM
<b>1062884</b>	14x2,0 240m	14	2	valge	6	1680	240	m	
<b>1062885</b>	14x2,0 960m	14	2	valge	6	1920	960	m	
<b>1062045</b>	16x2,0 240m	16	2	valge	6	1440	240	m	
<b>1062046</b>	16x2,0 640m	16	2	valge	6	1280	640	m	
<b>1009228</b>	20x2,0 120m	20	2	valge	6	840	120	m	
<b>1009230</b>	20x2,0 240m	20	2	valge	6	960	240	m	
<b>1009231</b>	20x2,0 480m	20	2	valge	6	960	480	m	

## Uponor Vario surveliitmik PEX

- Eurokoonus
- Messing

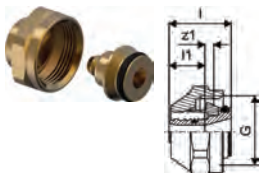

Tootekood	Mõõdud	G	l1	z1	2. pak.	pakend	UOM
<b>1065283</b>	14x2,0-G3/4"FT Euro	3/4	23	13	25	1	tk
<b>1065284</b>	16x1,8/2,0-G3/4"FT Euro	3/4	23	13	25	1	tk
<b>1065290</b>	20x1,9/2,0-G3/4"FT Euro	3/4	24	14	25	1	tk

# Tacker

## Uponor Smart pressjätk

- Pressjätk
- Messing
- Uponor Smart ja Comfort Pipe PLUS torudele

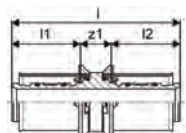

Tootekood	Mõõdud	l	l1	l2	z1	p	2. pak.	pakend	UOM
		mm	mm	mm	mm	bar			
<b>1089646</b>	14x2,0-14x2,0	52	21	21	9	6	80	20	tk
<b>1089647</b>	16x1,8/2,0-16x1,8/2,0	52	21	21	9	6	80	20	tk
<b>1089648</b>	20x2,0-20x2,0	52	21	21	9	6	80	20	tk

## Uponor Smart põrandküttetoru

- PE-RT põrandkütte toru
- Vastab ISO 22391 ja täidab DIN 4726 nõuded hapniku difusiooni takistuse osas
- Kasutatav koos Uponor Smart surveliitmikega
- Kasutusklass 4
- Töörõhk 6 bar temp. 70°C

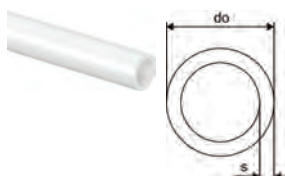

Tootekood	Mõõdud	do	s	värvus	p	2. pak.	pakend	UOM
		mm	mm	-	bar			
<b>1086575</b>	16x2,0 240m	16	2	nat.	6	1440	240	m
<b>1086576</b>	16x2,0 640m	16	2	nat.	6	1280	640	m
<b>1086577</b>	20x2,0 240m	20	2	nat.	6	960	240	m
<b>1086578</b>	20x2,0 480m	20	2	nat.	6	960	480	m

## Uponor MLCP RED toru

- Komposiittoru põrandkütte rajamiseks
- Rullis



Tootekood	Mõõdud	L	do	s	2. pak.	pakend	UOM
		m	mm	mm			
<b>1096010</b>	14x1,6 240m	240	14	1,6	3120	240	m
<b>1096011</b>	14x1,6 480m	480	14	1,6	3360	480	m
<b>1096012</b>	16x2,0 240m	240	16	2,9	3120	240	m
<b>1096013</b>	16x2,0 480m	480	16	2,0	3360	480	m

## Uponor Vario surveliitmik MLCP Red

- Messing
- 3/4" eurokoonus sisekeermega liitmik Uponor MLC punase PK/jahutuse torude ühendamiseks Uponor kollektoritega
- Rõngastihendi värvus: punane

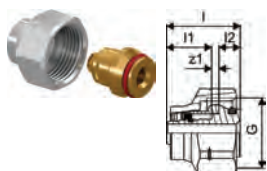

Tootekood	Mõõdud	l	l1	l2	z1	2. pak.	pakend	UOM
		mm	mm	mm	mm			
<b>1000117</b>	14x1,6-3/4" Euro	27	17	8	3	80	20	tk

# Tacker

## Uponor MLCP Red pressliitmik

- MLCP RED toru jätk
- Tinatatud messing
- Fikseeritud presshülssidega, värvkood stoppervõrude ja lekkeindikaatoriga
- Pressitav ilma faasimiseta



Tootekood	Mõõdud	l	l1	l2	z1	2. pak.	pakend	UOM
		mm	mm	mm	mm			
<b>1048272</b>	14x1,6-14x1,6	54	21	21	11	80	20	tk

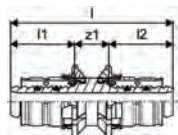

## Uponor Tacker klamber, standard set = 1000tk

- Tacker kinnitusklamber
- Kasutamiseks koos Uponor Tacker tööriistaga

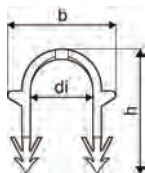

Tootekood	Mõõdud	di	b	h	2. pak.	pakend	UOM
		mm	mm	mm			
<b>1140159</b>	14-20mm h=40mm	19	38	40	8	1	kmpl

## Uponor Tacker klamber pikk set = 250tk

- Tacker kinnitusklamber
- Kasutamiseks Tacker tööriistaga

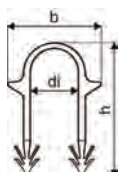

Tootekood	Mõõdud	di	b	h	2. pak.	pakend	UOM
		mm	mm	mm			
<b>1140124</b>	14-20mm h=50mm	19	37	52	20	1	kmpl

## Uponor Tacker klambripaigaldi

- Metallist
- Kerge
- Max 125 klambriks

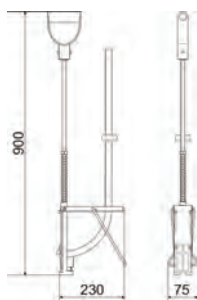

Tootekood	Mõõdud	L	W	H	W	2. pak.	pakend	UOM
		mm	mm	mm	kg			
<b>1119039</b>	14-20mm	900	230	75	2,59	50	1	tk

# Tacker

## Uponor Multi paindetugi plast

- Löögikindel plastik
- Paindetugi 90°

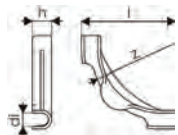

Tootekood	Mõõdud	di mm	l mm	z mm	h mm	2. pak.	pakend	UOM
<b>1135491</b>	14-18	17	115	84	24	240	30	tk
<b>1135492</b>	20-22	20	144	100	28	140	35	tk



# Classic

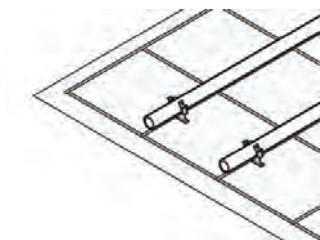

Uponor Classic on klassikaline põrandkütte ja -jahutuse lahendus elamuehituses ja ärihoonetes. Sobib kasutamiseks ka suurte koormustega põrandates.

## Eelised

Klassikaline paindlik, kiire ja lihtne paigaldus  
Võimalik kasutada erinevaid isolatsioonimaterjale  
Kindel: pikaealine, läbiproovitud süsteem



## Kirjeldus

- Classic süsteemi puhul kinnitatakse torud soojus- ja sammumüra isolatsiooni peale
- Torude kinnitus armatuurvõrgu külge sidumistraadi või kaablisidemetega
- Sobivad torud : Comfort Pipe Plus, Smart, MLCP RED

## Kasutusala

- põrandküttele ja -jahutusele
- kasutatakse koos betoon ja anhüriidsegudega

## Sertifitseerimine

- DIN CERTCO: 7F004-F; 7F371-F; 7F421-F

## Uponor Classic sidumistraat

- Terastraat torude kinnitamiseks armatuurvõrgule
- Kasutamiseks koos Uponor sidumiskonksuga



Tootekood	Mõõdud	l mm	2. pak.	pakend	UOM
<b>1009222</b>	150x1,25mm	250pcs	250	1	tk

## Uponor Comfort Pipe PLUS toru

- Põrandküttetoru PE-Xa
- Vastab standardile ISO 22391
- Hapnikudiffusioonikindel vastavalt DIN 4726
- Töörõhk 6/10 bar temp. 90°C/70°C

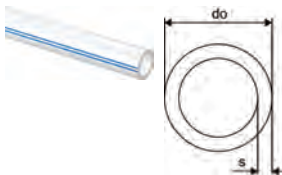

Tootekood	Mõõdud	do mm	s mm	värvus	p bar	2. pak.	pakend	UOM	
<b>1062045</b>	16x2,0	240m	16	2	valge	6	1440	240	m
<b>1062046</b>	16x2,0	640m	16	2	valge	6	1280	640	m
<b>1009228</b>	20x2,0	120m	20	2	valge	6	840	120	m
<b>1009230</b>	20x2,0	240m	20	2	valge	6	960	240	m
<b>1009231</b>	20x2,0	480m	20	2	valge	6	960	480	m
<b>1009232</b>	20x2,0	1000m	20	2	valge	6	1000	1000	m

# Classic

## Uponor Vario surveliitmik PEX

- Eurokoonus
- Messing

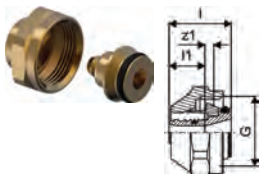

Tootekood	Möödud	G	l	l1	z1	2. pak.	pakend	UOM
		"	mm	mm	mm			
<b>1065284</b>	16x1,8/2,0-G3/4"FT Euro	3/4	23	13	3	25	1	tk
<b>1065290</b>	20x1,9/2,0-G3/4"FT Euro	3/4	24	14	3	25	1	tk

## Uponor Smart pressjätk

- Pressjätk
- Messing
- Uponor Smart ja Comfort Pipe PLUS torudele



Tootekood	Möödud	l	l1	l2	z1	p	2. pak.	pakend	UOM
		mm	mm	mm	mm	bar			
<b>1089647</b>	16x1,8/2,0-16x1,8/2,0	52	21	21	9	6	80	20	tk
<b>1089648</b>	20x2,0-20x2,0	52	21	21	9	6	80	20	tk

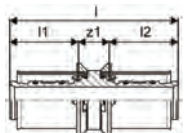

## Uponor Smart põrandküttetoru

- PE-RT põrandkütte toru
- Vastab ISO 22391 ja täidab DIN 4726 nõuded hapniku difusiooni takistuse osas
- Kasutatav koos Uponor Smart surveliitmikega
- Kasutusklass 4
- Töörõhk 6 bar temp. 70°C

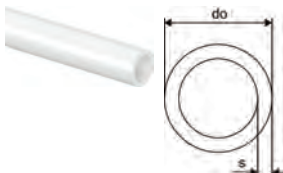

Tootekood	Möödud	do	s	värvus	p	2. pak.	pakend	UOM
		mm	mm	-	bar			
<b>1086575</b>	16x2,0 240m	16	2	nat.	6	1440	240	m
<b>1086576</b>	16x2,0 640m	16	2	nat.	6	1280	640	m
<b>1086577</b>	20x2,0 240m	20	2	nat.	6	960	240	m
<b>1086578</b>	20x2,0 480m	20	2	nat.	6	960	480	m

## Uponor Multi paindetugi plast

- Löögikindel plast
- Paindetugi 90°

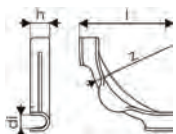

Tootekood	Möödud	di	l	z	h	2. pak.	pakend	UOM
		mm	mm	mm	mm			
<b>1135491</b>	14-18	17	115	84	24	240	30	tk
<b>1135492</b>	20-22	20	144	100	28	140	35	tk

# Siccus Mini

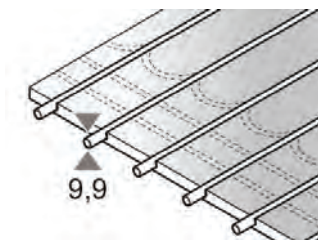

Siccus Mini süsteem võimaldab kiiret paigaldust olemasolevale pörandale madala ehituskõrgusega.

## Eelised

- Kiire ja lihtne paigaldus
- Süsteem on energiasäästlik kasutamiseks madala peaveolutemperatuuriga
- Madal pörandakonstruktsioon, mis sobib ideaalselt elamu renoveerimisel



## Kirjeldus

- Uponor Siccus Mini on kuivpaigaldatav madala profiiliga pörandküttesüsteem, mille XPS paneel on kaetud alumiiniumist soojusjuhtiva kihiga; vastavalt standardile EN 1264; disain B
- XPS 400 paneelid torude vahega 100 mm
- Paigaldamiseks Uponor Comfort Pipe 9,9mm toruga

## Kasutusala

- pörandküte ja -jahutus kuivpaigaldusena
- otse plaadile paigaldatav laminaat, puitparkett
- 6 mm täiendav koormustjaotav plaat keraamiliste plaatide ja looduskivi jaoks
- sobib ka täiendava vaheplaadiga vinüül- ja vaipkatte jaoks

## Sertifitseerimine

- DINCERTCO 7F515-F (laminaat, puitparkett)
- DINCERTCO 7F514-F (keraamilised- ja kiviplaadid)
- DINCERTCO 7FXXX-F (18mm kipsplaat, kaetud vinüülkatte või vaibaga)

## Uponor Siccus Mini plaat

- XPS paneel 1200x600x15mm
- Alumiiniumist soojusülekandekihiga
- Integreeritud torusoontega c-c100mm
- Kasutamiseks Uponor Comfort Pipe Minitec 9.9-ga

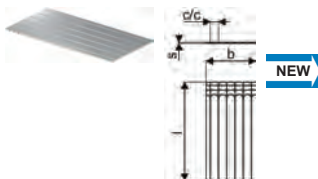

Tootekood	Mõõdud	c/c mm	l mm	b mm	s mm	2. pak.	pakend	UOM
1122381	1200x600x15mm	100	1200	600	15	144	7.2	m <sup>2</sup>

## Uponor Siccus Mini vaheplaat

- Sünteetilisest kiust paneel 1000x600x6mm
- Siccus Mini peale paigaldatav vaheplaat kui pörandakattena paigaldatakse keraamilisi või looduskivist plaadid
- Kasutamiseks ainult Siccus Mini paneeliga



Tootekood	Mõõdud	L m	l mm	h mm	w mm	2. pak.	pakend	UOM
1139793	1000x600x6mm	1	1000	6	600	90	3	m <sup>2</sup>

# Siccus Mini

## Uponor Siccus Mini ääreriba

- Sünteetilisest kiust riba 1000x45x15mm
- Keraamiliste plaatide ja looduskivi põrandakattega Siccus Mini paigalduste puhul kohustuslik ääreriba seinte ääres ja ukseavades



Tootekood	Mõõdud	L m	b mm	h mm	2. pak.	pakend	UOM
<b>1139794</b>	1000x45x15mm	1	1000	45	15	800	10 m

## Uponor Siccus Mini teip

- Siccus Mini vaheplaadi põkkvuukide teipimiseks
- Vajalik keraamiliste plaatide ja looduskivi paigaldamisel

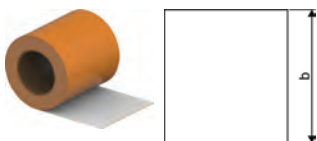

Tootekood	Mõõdud	l mm	b mm	2. pak.	pakend	UOM
<b>1139795</b>	143mm 12m	12000	143	3360	24	m

## Uponor Comfort Pipe toru Minitec

- PE-Xa toru
- Rullis

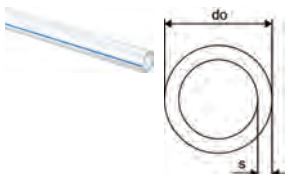

Tootekood	Mõõdud	do mm	s mm	värvus	p bar	2. pak.	pakend	UOM
<b>1063288</b>	9,9x1,1 120m	9,9	1,1	nat.	6	1680	120	m
<b>1063289</b>	9,9x1,1 240m	9,9	1,1	nat.	6	2640	240	m
<b>1063381</b>	9,9x1,1 480m	9,9	1,1	nat.	6	2880	480	m

## Uponor Multi paindetugi plast

- Löögikindel plastik
- Paindetugi 90°



Tootekood	Mõõdud	di mm	l mm	z mm	h mm	2. pak.	pakend	UOM
<b>1135490</b>	10-12	13	100	55	19	360	60	tk

# Siccus 14

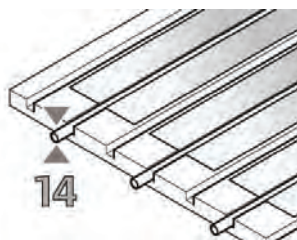

Uponor Siccus 14 võimaldab põrandkütte rajamist ilma valutöödeta.

Ideaalne lahendus laagidel põrandade puhul. Kasutatav ka seinkütte rajamiseks.

## Eelised

Kaalult kerge põrandakonstruktsiooni rajamiseks  
Kiire paigaldus: kipsplaadist pinnakiht koheselt koormatav

Kuivpaigalduseks: veevaba, ei vaja kuivamisega  
Universaalne: kasutatav 14 mm MLC RED või Comfort Pipe Plus torudega



## Kirjeldus

- Siccus põrandküttesüsteem koosneb EPS isolatsiooniplaadist ja alumiiniumist soojusjaotusplaatidest
- EN 13501-1 tuleklassifikatsioon: klass E.
- Kasutusklass vast. DIN 4108-10: DEO dh, WI
- Koormustaluvus vast. EN 1991-1-1 = 7,5kN/m<sup>2</sup>
- Torude paigaldussamm c-c 150mm
- Sobivad torud : 14 mm Comfort Pipe Plus, MLCP RED

## Kasutusala

- Põrandküte ja -jahutus
- Kuivpaigaldus

## Sertifitseerimine

- DIN CERTCO: 7F008-F, 7F009-F, 7F332-F

## Uponor Siccus 14 paneel

- Soontega paigaldusplaat
- EPS survetugevus: = 150 kPa
- R=0.622 m<sup>2</sup>K/W
- Plaadi pindala 1,25 m<sup>2</sup>



Tootekood	Mõõdud	h mm	l mm	b mm	ND m <sup>2</sup>	A	R-arv m <sup>2</sup> K/W	G kN/m <sup>2</sup> 2. pak.	100	pakend	UOM	
<b>1005485</b>	EPS 150kPa 14mm	1197x1050x25mm	25	1197	1050	25	1,25	0,622	75	100	12.5	m <sup>2</sup>

## Uponor Siccus 14 soojusjaotusplaat

- Alumiiniumist soojusjaotusplaat kasutamiseks Uponor kuivpaigaldusega PK süsteemides torule 14mm
- Eelstantsitud murdekohad
- Materiali kulu = 5.6 tk/m<sup>2</sup> (c-c 150mm)



Tootekood	Mõõdud	l mm	b mm	2. pak.	pakend	UOM
<b>1005486</b>	14mm 1180x120x0,45mm	1180	120	768	48	tk

# Siccus 14

## Uponor Comfort Pipe PLUS toru

- Põrandküttetoru PE-Xa
- Vastab standardile ISO 22391
- Hapnikudiffusioonikindel vastavalt DIN 4726
- Töö rõhk 6/10 bar temp. 90°C/70°C

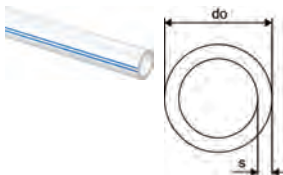

Tootekood	Mõõdud	L m	do mm	s mm	värvus	p bar	2. pak.	pakend	UOM
<b>1062884</b>	14x2,0	240m	14	2	valge	6	1680	240	m
<b>1062885</b>	14x2,0	960m	14	2	valge	6	1920	960	m

## Uponor Vario surveliitmik PEX

- Eurokoonus
- Messing

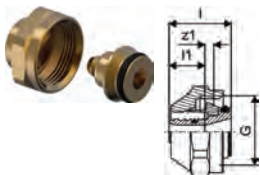

Tootekood	Mõõdud	G	l	l1	z1	2. pak.	pakend	UOM
		"	mm	mm	mm			
<b>1065283</b>	14x2,0-G3/4"FT Euro	3/4	23	13	3	25	1	tk

## Uponor Smart pressjätk

- Pressjätk
- Messing
- Uponor Smart ja Comfort Pipe PLUS torudele



Tootekood	Mõõdud	l	l1	l2	z1	p	2. pak.	pakend	UOM
		mm	mm	mm	mm	bar			
<b>1089646</b>	14x2,0-14x2,0	52	21	21	9	6	80	20	tk

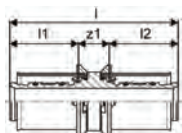

## Uponor MLCP RED toru

- Komposiittoru põrandkütte rajamiseks
- Rullis



Tootekood	Mõõdud	L m	do mm	s mm	2. pak.	pakend	UOM	
<b>1096010</b>	14x1,6	240m	240	14	1,6	3120	240	m
<b>1096011</b>	14x1,6	480m	480	14	1,6	3360	480	m

# Siccus 14

## Uponor Vario surveliitmik MLCP Red

- Messing
- 3/4" eurokoonus sisekeermega liitmik Uponor MLC punase PK/jahutuse torude ühendamiseks Uponor kollektoritega
- Rõngastihendi värvus: punane

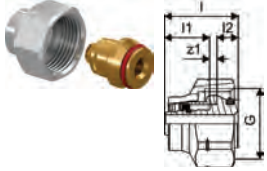

Tootekood	Mõõdud	l	l1	l2	z1	2. pak.	pakend	UOM
		mm	mm	mm	mm			
<b>1000117</b>	14x1,6-3/4" Euro	27	17	8	3	80	20	tk

## Uponor MLCP Red pressliitmik

- MLCP RED toru jätk
- Tinatatud messing
- Fikseeritud presshülssidega, värvkood stoppervõrude ja lekkeindikaatoriga.
- Pressitav ilma faasimiseta



Tootekood	Mõõdud	l	l1	l2	z1	2. pak.	pakend	UOM
		mm	mm	mm	mm			
<b>1048272</b>	14x1,6-14x1,6	54	21	21	11	80	20	tk

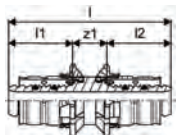

## Uponor Multi paindetugi plast

- Löögikindel plastik
- Paindetugi 90°

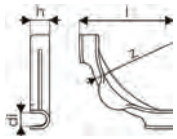

Tootekood	Mõõdud	di	l	z	h	2. pak.	pakend	UOM
		mm	mm	mm	mm			
<b>1135491</b>	14-18	17	115	84	24	240	30	tk

## Uponor Siccus 14 soonelõikur

- EPS plaatide kuumlõikur
- 230V, 50/60Hz
- Soonte lõikamiseks 14mm torudele



Tootekood	Mõõdud	L	W	H	W	TP	2. pak.	pakend	UOM
		mm	mm	mm	kg	V			
<b>1006290</b>	14mm 230V	235	60	70	1,01	230		1	tk

# Siccus 20

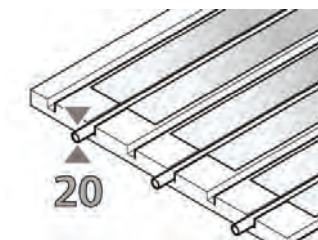

Uponor Siccus 20 võimaldab põrandkütte rajamist ilma valutöödeta.

Ideaalne lahendus laagidel põrandade puhul. Kasutatav ka seinkütte rajamiseks.

## Eelised

Kaalult kerge põrandakonstruktsiooni rajamiseks  
Kiire paigaldus: kipsplaadist pinnakiht koheselt koormatav

Kuivpaigalduseks: veevaba, ei vaja kuivamisaega  
Universaalne: kasutatav 20 mm Comfort Pipe Plus torudega



## Kirjeldus

- Siccus põrandküttesüsteem koosneb EPS isolatsiooniplaadist vast. EN 13163 ja alumiiniumist soojusjaotusplaatidest
- EN 13501-1 tuleklassifikatsioon: klass E
- Koormustaluvus vast. EN 1991-1-1 = 7,5kN/m<sup>2</sup>
- Torude paigaldussamm c-c 300 mm
- Sobivad torud : 20 mm Comfort Pipe Plus, Smart

## Kasutusala

- põrand- ning seinküte ja - jahutus
- kuivpaigaldus

## Uponor Siccus 20 paneel

- Soontega paigaldusplaat
- Paksus 30mm
- EPS survetugevus: ≈200 kPa
- Materjali kulu: 1,1 plaati/m<sup>2</sup>



Tootekood	Mõõdud	c/c mm	l mm	b mm	h mm	ND A m <sup>2</sup>	2. pak.	pakend	UOM	
<b>1034347</b>	EPS 1200x970x30mm	300	790	1200	30	30	0,948	25	5	tk

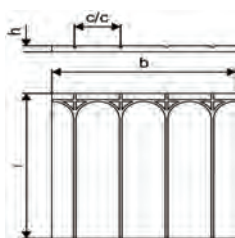

## Uponor Multi soojusjaotusplaat AL

- Alumiiniumist soojusjaotusplaat
- Kasutatakse koos 20 mm torudega, paigaldussamm 300mm
- Kulu: 2,5 plaati/m<sup>2</sup>



Tootekood	Mõõdud	l mm	s mm	b mm	2. pak.	pakend	UOM
<b>1009132</b>	20mm 1150x280x0,55mm	1150	22	280	280	40	tk



# Siccus 20

## Uponor Comfort Pipe PLUS toru

- Põrandküttetoru PE-Xa
- Vastab standardile ISO 22391
- Hapnikudiffusioonikindel vastavalt DIN 4726
- Töö rõhk 6/10 bar temp. 90°C/70°C

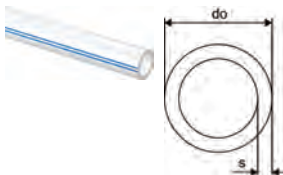

Tootekood	Mõõdud	do mm	s mm	värvus	p bar	2. pak.	pakend	UOM
<b>1009230</b>	20x2,0 240m	20	2	valge	6	960	240	m
<b>1009231</b>	20x2,0 480m	20	2	valge	6	960	480	m
<b>1009232</b>	20x2,0 1000m	20	2	valge	6	1000	1000	m

## Uponor Vario surveliitmik PEX

- Eurokoonus
- Messing

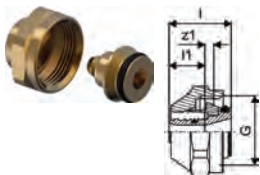

Tootekood	Mõõdud	G	l1 mm	l2 mm	z1 mm	2. pak.	pakend	UOM
<b>1065290</b>	20x1,9/2,0-G3/4"FT Euro	3/4	24	14	3	25	1	tk

## Uponor Smart pressjätk

- Pressjätk
- Messing
- Uponor Smart ja Comfort Pipe PLUS torudele



Tootekood	Mõõdud	l1 mm	l2 mm	z1 mm	p bar	2. pak.	pakend	UOM
<b>1089648</b>	20x2,0-20x2,0	52	21	21	9 6	80	20	tk

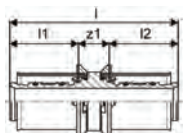

## Uponor Multi paindetugi plast

- Löögikindel plastik
- Paindetugi 90°



Tootekood	Mõõdud	di mm	l mm	z mm	h mm	2. pak.	pakend	UOM
<b>1135492</b>	20-22	20	144	100	28	140	35	tk

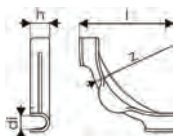

# Renovis

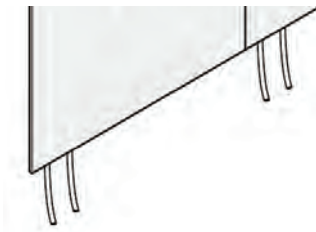

Kiirguskütteks ja -jahutuseks mõeldud Uponor Renovis süsteem koosneb kipsplaadist, millesse on tehases eelnevalt integreeritud Uponor PE-Xa torud. Ideaalne renoveerimiseks, võimaldab seinte ja lagede kaudu kütta- ja jahutada.

## Eelised

- Kiire ja kuiv: professionaalne paigaldusaeg umbes 3 tuba/päev
- Energiasäästlik: madalad töötemperatuurid
- Kõik-ühes lahendus: kiirgusküte/jahutus ja kuivkonstruktsioon



## Kirjeldus

- Renovis monteeritav kütte- ja jahutuspaneelisüsteem, sisseehitatud torudega 9,9 mm.
- Kiudtugevdatud 15mm kipsplaadi baasil
- EN 13501-1 tuleohutuse klassifikatsioon: klass E
- Paigaldamiseks karkassile

## Kasutusala

- sein ja lae kiirgusküte ja jahutus
- kuivkonstruktsioonidele paigaldamiseks

## Uponor Renovis paneel

- Sisseehitatud torustikuga paneel
- Renovise süsteemi aktiivne pind



Tootekood	Mõõdud	l mm	h mm	w mm	ND -	A m <sup>2</sup>	värvus -	p bar	2. pak.	pakend	UOM
<b>1061173</b>	800x625mm	800	15	625	15	0,5	RAL 7040	6	24	1	tk
<b>1061172</b>	1200x625mm	1200	15	625	15	0,75	RAL 7040	6	24	1	tk
<b>1061171</b>	2000x625mm	2000	15	625	15	1,25	RAL 7040	6	24	1	tk

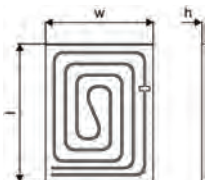

## Uponor Comfort Pipe toru Minitec

- PE-Xa toru
- Rullis

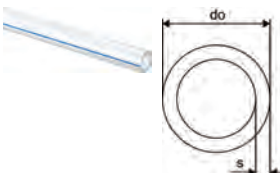

Tootekood	Mõõdud	do mm	s mm	värvus -	p bar	2. pak.	pakend	UOM
<b>1063288</b>	9,9x1,1 120m	9,9	1,1	nat.	6	1680	120	m
<b>1063289</b>	9,9x1,1 240m	9,9	1,1	nat.	6	2640	240	m
<b>1063381</b>	9,9x1,1 480m	9,9	1,1	nat.	6	2880	480	m

# Renovis

## Uponor Minitec üleminek ja rõngad

- Q&E
- Messingist
- Rõngastega



Tootekood	Mõõdud	l	l1	l2	R	z1	p	2. pak.	pakend	UOM
		mm	mm	mm	„	mm	bar			
<b>1005265</b>	9,9-R1/2"MT	38	16	14	1/2	8	6	100	10	tk

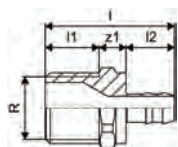

## Uponor Minitec liide rõngastega

- Q&E
- Messingist
- Rõngastega



Tootekood	Mõõdud	l	l1	l2	z1	p	2. pak.	pakend	UOM
		mm	mm	mm	mm	bar			
<b>1005264</b>	9,9x1,1	33	14	14	4	6	100	10	tk

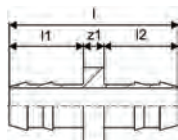

## Uponor Q&E kolmik ja rõngad Minitec

- Q&E
- Messingist
- Rõngastega



Tootekood	Mõõdud	l1	l2	l3	z1	z2	z3	2. pak.	pakend	UOM
		mm	mm	mm	mm	mm	mm			
<b>1020524</b>	20xMinitec9,9xQ&E20	36	25	36	14	12	14	75	5	tk

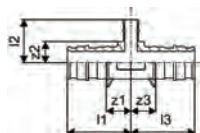

## Uponor Q&E üleminek ja rõngad Minitec

- Q&E
- Messingist
- Rõngastega

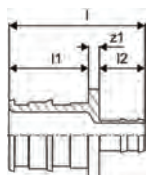

Tootekood	Mõõdud	l	l1	l2	z1	2. pak.	pakend	UOM
		mm	mm	mm	mm			
<b>1020518</b>	20xMinitec9,9	38	22	13	3	150	5	tk

# Renovis

## Uponor Q&E laienduspea M12/Rapid Seal

- Sobib Q&E laiendajale M12/M12 FUEL



Tootekood	Mõõdud	L mm	W mm	H mm	W kg	2. pak.	pakend	UOM
<b>1119380</b>	9,9x1.1	50	50	67	0,223		1	tk

## Uponor Multi paindetugi plast

- Löögikindel plastik  
- Paindetugi 90°

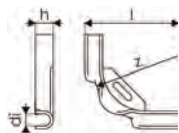

Tootekood	Mõõdud	di mm	l mm	z mm	h mm	2. pak.	pakend	UOM
<b>1135490</b>	10-12	13	100	55	19	360	60	tk

## Uponor Multi paindetugi plast

- Löögikindel plastik  
- Paindetugi 90°

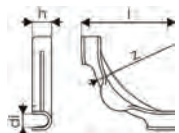

Tootekood	Mõõdud	di mm	l mm	z mm	h mm	2. pak.	pakend	UOM
<b>1135491</b>	14-18	17	115	84	24	240	30	tk

# Thermatop

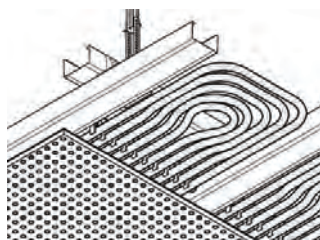

Uponor Thermatop on veepõhise kiirguskütte- ja jahutuslaesüsteem kipsplaadilagedesse. Standardsete monteeritavate paneelide kiire ja tööriistavaba paigaldamine kipslae karkassile.

## Eelised

- Kütmine ja jahutus lae kaudu
- Kõrge kütte- ja jahutusvõimsus tänu heale kontaktile kipsplaadiga
- Kuivkonstruktsioon
- Ilma tuuletõmbuse ja mürata



## Uponor Thermatop S

- Tsingitud terasest laepaneelid sisseehitatud Uponor 9,9 mm PE-Xa toruga
- PE-Xa toru 100% difusioonikindlusega vastavalt DIN 4726-le
- Jahutusvõimsus vastavalt EN 14240 (8K) kuni 46 W/m<sup>2</sup>
- Küttevõimsus vastavalt EN 14037 (15K) kuni 64 W/m<sup>2</sup>
- 400 mm CD-profiilidele

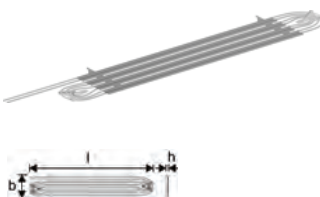

Tootekood	Mõõdud	c/c	l	do	b	b1	b2	h	xx	xx	2. pak.	pakend	UOM
		mm	mm	mm	mm	mm	mm	mm	W_m <sup>2</sup>	W_m <sup>2</sup>			
1120851	2000x370mm	35	2000	9,9	367	338	338	36	46	64	32	2	tk
1120852	2500x370mm	35	2500	9,9	367	338	338	36	46	64	32	2	tk
1120853	3000x370mm	35	3000	9,9	367	338	338	36	46	64	32	2	tk
1120854	3500x370mm	35	3500	9,9	367	338	338	36	46	64	32	2	tk
1120855	4000x370mm	35	4000	9,9	367	338	338	36	46	64	32	2	tk
1120856	4500x370mm	35	4500	9,9	367	338	338	36	46	64	32	2	tk

## Uponor Comfort Pipe toru Minitec

- PE-Xa toru
- Rullis

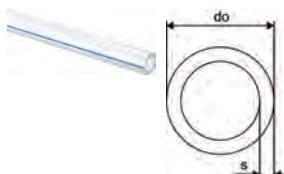

Tootekood	Mõõdud	do	do1	s	värvus	p	2. pak.	pakend	UOM
		mm	mm	mm	-	bar			
1063288	9,9x1,1 120m	9,9		1,1	nat.	6	1680	120	m
1063289	9,9x1,1 240m	9,9		1,1	nat.	6	2640	240	m
1063381	9,9x1,1 480m	9,9		1,1	nat.	6	2880	480	m

## Uponor Minitec üleminek ja rõngad

- Q&E
- Messingist
- Rõngastega



Tootekood	Mõõdud	l	l1	l2	R	z1	p	2. pak.	pakend	UOM
		mm	mm	mm	„	mm	bar			
1005265	9,9-R1/2"MT	38	16	14	1/2	8	6	100	10	tk

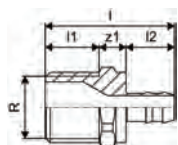

# Thermatop

## Uponor Minitec liide rõngastega

- Q&E
- Messingist
- Rõngastega



Tootekood	Mõõdud	l	l1	l2	z1	p	2. pak.	pakend	UOM
		mm	mm	mm	mm	mm bar			
<b>1005264</b>	9,9x1,1	33	14	14	4	6	100	10	tk

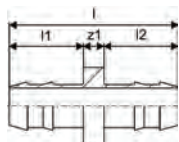

## Uponor Q&E kolmik ja rõngad Minitec

- Q&E
- Messingist
- Rõngastega



Tootekood	Mõõdud	l1	l2	l3	z1	z2	z3	2. pak.	pakend	UOM
		mm	mm	mm	mm	mm	mm			
<b>1020524</b>	20xMinitec9,9xQ&E20	36	25	36	14	12	14	75	5	tk

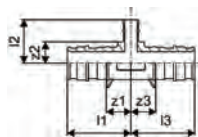

## Uponor Q&E üleminek ja rõngad Minitec

- Q&E
- Messingist
- Rõngastega

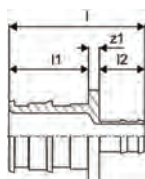

Tootekood	Mõõdud	l	l1	l2	z1	2. pak.	pakend	UOM
		mm	mm	mm	mm			
<b>1020518</b>	20xMinitec9,9	38	22	13	3	150	5	tk

## Uponor Q&E laienduspea M12/Rapid Seal

- Sobib Q&E laiendajale M12/M12 FUEL



Tootekood	Mõõdud	L	W	H	W	2. pak.	pakend	UOM
		mm	mm	mm	kg			
<b>1119380</b>	9,9x1.1	50	50	67	0,223		1	tk

# Magna

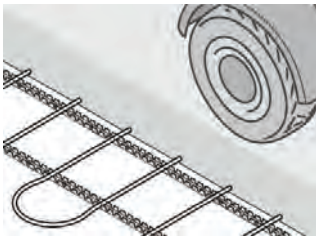

Uponor Magna on tööstusliku põrandkütte süsteem betoonpõrandatele. Toru kinnitatakse armatuurvõrgule või kinnitusprofiilile.

## Eelised

Lihtne ja paindlik: Paigalduseks on vaja vaid väike hulk komponente  
Kuluefektiivne: lühike tasuvusaeg, praktiliselt hooldevaba  
Tõindel ja pikaajaline



## Kirjeldus

- Tööstuslik põrandküttesüsteem
- Kuni 20 kontuuri ühe kollektori kohta
- Kandurite arv vastavalt kollektori pikkusele
- Väljundite vahekaugus 100 mm

## Kasutusala

- Suurte tootmis- ja äripindade põrandküttesüsteem
- Betoonpõrandatesse
- Kuni 20 küttekontuuri

## Uponor Magna kinnitusprofiil

- Kinnitusprofiil torudele 20 ja 25 mm
- c-c 50mm



Tootekood	Mõõdud	c/c l mm mm	do b mm mm	2. pak.	pakend	UOM
<b>1005290</b>	25mm c/c50mm 3m	50 3000	25 60	1320	30	m

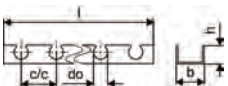

## Uponor Comfort Pipe PLUS toru

- 6 bar temp. 90°C

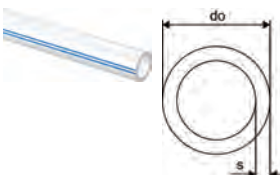

Tootekood	Mõõdud	do s mm mm	värvus -	p bar	2. pak.	pakend	UOM
<b>1062888</b>	25x2,3 220m	25 2,3	valge	6	440	220	m
<b>1062889</b>	25x2,3 300m	25 2,3	valge	6	600	300	m
<b>1063907</b>	25x2,3 640m	25 2,3	valge	6		640	m

## Uponor Magna kollektori põhikomplekt K1

- Komplektis: 2 lühikest ja pikka klambrit, 2 messingist täiteventiili, 2 termomeetrit 0 - 60°C, manomeeter, 2 otsakorki, 2 lametihendiga pöördmutriga ühendusotsa 1 1/2" SK , paigaldustarvikud: (8 kruvi 6x60mm, 8 tüüblit 8x40mm, 2 lametihendit 44x32x2)



Tootekood	L mm	W mm	H mm	W kg	2. pak.	pakend	UOM
<b>1045815</b>	140	70	22	1,4	108	1	tk

# Magna

## Uponor Magna kollektorimoodul klapiga

- Lisamoodul kollektorile
- Pealevoolumoodul eelseadeventiiliga
- Tagasivoolumoodul sulgventiiliga
- G3/4" väliskeere ühendamiseks eurokoonusliimikutega (ei ole komplektis)
- Ajamid saab ühendada tagasivoolumooduli külge



Tootekood	Mõõdud	L mm	W mm	H mm	W kg	2. pak.	pakend	UOM
1121532	1x3/4Euro	126	112	171	0,402	10	1	tk
1121533	2x3/4Euro	226	112	171	0,744	90	1	tk
1121534	3x3/4Euro	326	112	171	1,014	60	1	tk

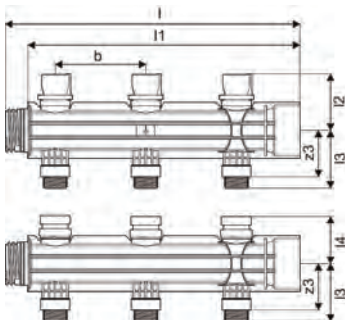

## Uponor Magna kollektorimoodul klapiga

- Lisamoodul kollektorile
- Pealevoolumoodul eelseadeventiiliga
- Tagasivoolumoodul sulgventiiliga
- Eurokoonusliimikutega
- Ühendamiseks PE-Xa 25x2,3 toruga, eurokoonused on komplektis
- Ajamid saab ühendada tagasivoolumooduli külge



Tootekood	Mõõdud	L mm	W mm	H mm	W kg	2. pak.	pakend	UOM
1121535	1x25	126	112	169	0,674	10	1	tk
1121536	2x25	226	112	169	1,322	90	1	tk
1121537	3x25	326	112	169	1,986	60	1	tk

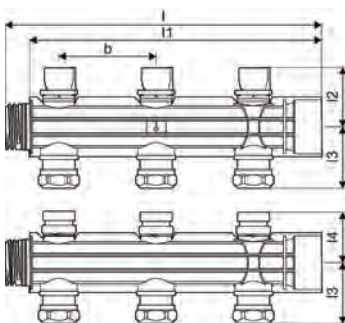



# Magna

## Uponor Vario PLUS ajam NC

- Ajam Vario PLUS, MAGNA kollektorile
- Eelavatud
- Kõrgus: 61 mm +adapter
- Töökäik: 5mm
- Ühenduskaabel: 2x 0.75mm<sup>2</sup>x1m



Tootekood	Mõõdud	do	h	2. pak.	pakend	UOM
		mm	mm			
<b>1141678</b>	MT 230V 1W IP54	50	83	100	1	tk
<b>1141679</b>	MT 24V 1W IP54	50	83	100	1	tk

## Uponor Magna kuulkraan, komplekt

- Messing



Tootekood	Mõõdud	L	W	H	W	2. pak.	pakend	UOM
		mm	mm	mm	kg			
<b>1030135</b>	2x G 1 1/2	170	105	60	0,91	160	1	tk

## Uponor Magna kandurikomplekt

- Komplektis: 2 lühikest klambrit, 2 pikka klambrit, paigaldustarvikud: 8x kruvi 6x60mm, 8x tüübel 8x40mm
- Kandurite koguvajadus 6-9 kütteringile 3 kandurit, 10-14 kütteringile 4 kandurit , 15-19 kütteringile 5 kandurit ja 20 kütteringile 6 kandurit



Tootekood	L	W	H	W	2. pak.	pakend	UOM
	mm	mm	mm	kg			
<b>1045816</b>	145	100	25	0,314	232	1	tk

## Uponor Magna vooluhulgaregulaator

- Sulgemisfunktsiooniga
- Klaaskiuga armeeritud polüamiid



Tootekood	L	W	H	W	2. pak.	pakend	UOM
	mm	mm	mm	kg			
<b>1030134</b>	125	35	35	0,048	20	1	tk

# Magna

## Uponor Multi paindetugi plast

- Löögikindel plast
- Paindetugi 90°



Tootekood	Mõõdud	$d_i$ mm	$l$ mm	$z$ mm	$h$ mm	$r$ mm	2. pak.	pakend	UOM
<b>1001230</b>	28	27	175	145	40	145	900	50	tk

# Comfort Pipe PLUS



## Kirjeldus

- Peroksiid ristseotud polüetüleenist (PE-Xa) valmistatud torud vast. EN ISO 15875
- EVOH (etüül vinüül alkohol) kiht hapniku difusiooni takistamiseks vast. DIN 4726
- 5 kihiline
- Välimine PE kiht mehaaniliste vigastuste vältimiseks
- Kasutusklass 4 - Põrandküte ja madalatemperatuuriline radiaatorküte
- Tuleklass E vastavalt DIN EN 13501-1

## Kasutusala

- Põrandküte ja madalatemperatuuriline radiaatorküte
- Küte
- Max temperatuur: 90°C
- Lühiajaline avariitemperatuur 100°C
- Arvestuslik rõhk 6 bar, 70°C

## Uponor Comfort Pipe PLUS toru

- Põrandküttetoru PE-Xa
- Vastab standardile ISO 22391
- Hapnikudiffusioonikindel vastavalt DIN 4726
- Töörõhk 6/10 bar temp. 90°C/70°C

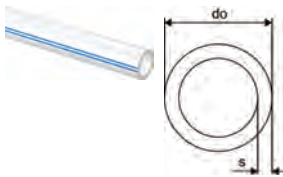

Tootekood	Möödud	L m	do mm	s mm	värvus -	p bar	2. pak.	pakend	UOM
<b>1062884</b>	14x2,0	240m	14	2	valge	6	1680	240	m
<b>1062885</b>	14x2,0	960m	14	2	valge	6	1920	960	m
<b>1062045</b>	16x2,0	240m	16	2	valge	6	1440	240	m
<b>1062046</b>	16x2,0	640m	16	2	valge	6	1280	640	m
<b>1009232</b>	20x2,0	1000m	20	2	valge	6	1000	1000	m
<b>1009228</b>	20x2,0	120m	20	2	valge	6	840	120	m
<b>1009230</b>	20x2,0	240m	20	2	valge	6	960	240	m
<b>1009231</b>	20x2,0	480m	20	2	valge	6	960	480	m

## Uponor Comfort Pipe PLUS toru

- 6 bar temp. 90°C

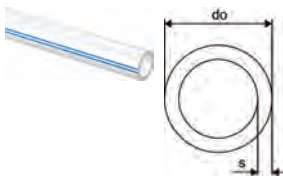

Tootekood	Möödud	do mm	s mm	värvus -	p bar	2. pak.	pakend	UOM	
<b>1062888</b>	25x2,3	220m	25	2,3	valge	6	440	220	m
<b>1062889</b>	25x2,3	300m	25	2,3	valge	6	600	300	m
<b>1063907</b>	25x2,3	640m	25	2,3	valge	6	640	m	

# Comfort Pipe



## Kirjeldus

- Peroksiid ristseotud polüetüleenist (PE-Xa) valmistatud torud vast. EN ISO 15875
- EVOH (etüül vinüül alkohol) kiht hapniku difusiooni takistamiseks vast. DIN 4726
- 5 kihiline
- Välimine PE kiht mehaaniliste vigastuste vältimiseks
- Kasutusklass 4 - Põrandküte ja madalatemperatuuriline radiaatorküte
- Tuleklass E vastavalt DIN EN 13501-1

## Kasutusala

- Põrandküte ja madala temperatuuriga radiaatorid

## Uponor Comfort Pipe toru Minitec

- PE-Xa toru
- Rullis

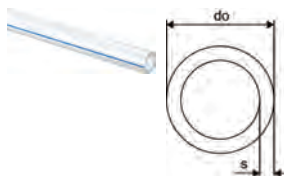

Tootekood	Mõõdud	do mm	do1 mm	s mm	värvus -	p bar	2. pak.	pakend	UOM
<b>1063288</b>	9,9x1,1 120m	9,9		1,1	nat.	6	1680	120	m
<b>1063289</b>	9,9x1,1 240m	9,9		1,1	nat.	6	2640	240	m
<b>1063381</b>	9,9x1,1 480m	9,9		1,1	nat.	6	2880	480	m

# Smart

Kõik Uponor Smart põrandküttesüsteemi komponendid on loodud üksteisega ideaalselt sobima. Smart UFH toru tõhusaks kinnitamiseks terasvõrgule valige sidumistraat, kinnitusprofiilid või kaablisidemed. Kõik komponendid on loodud tagama kõrgeima ohutuse ja töökindluse.

## Eelised

- Paindlik valik Smart UFH torude kinnitamiseks klambrite / kaablisidemetega kõikidele asjakohastele isolatsioonidele
- Sobib igat tüüpi tasanduskihtidele
- Kiire ja lihtne paigaldada



## Kirjeldus

- Nutikate põrandküttesüsteemide portfell

## Kasutusala

- Põrandküte

## Uponor Smart põrandküttetoru

- PE-RT põrandküte toru
- Vastab ISO 22391 ja täidab DIN 4726 nõuded hapniku difusiooni takistuse osas
- Kasutatav koos Uponor Smart surveliitmikega
- Kasutusklass 4
- Töörõhk 6 bar temp. 70°C

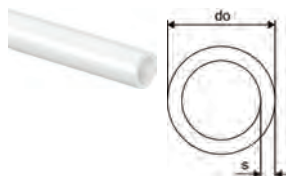

Tootekood	Mõõdud	do mm	s mm	värvus	p bar	2. pak.	pakend	UOM
<b>1086575</b>	16x2,0 240m	16	2	nat.	6	1440	240	m
<b>1086576</b>	16x2,0 640m	16	2	nat.	6	1280	640	m
<b>1086577</b>	20x2,0 240m	20	2	nat.	6	960	240	m
<b>1086578</b>	20x2,0 480m	20	2	nat.	6	960	480	m

## Uponor Smart pressjätk

- Pressjätk
- Messing
- Uponor Smart ja Comfort Pipe PLUS torudele



Tootekood	Mõõdud	l mm	l1 mm	l2 mm	z1 mm	p bar	2. pak.	pakend	UOM
<b>1089646</b>	14x2,0-14x2,0	52	21	21	9	6	80	20	tk
<b>1089647</b>	16x1,8/2,0-16x1,8/2,0	52	21	21	9	6	80	20	tk
<b>1089648</b>	20x2,0-20x2,0	52	21	21	9	6	80	20	tk

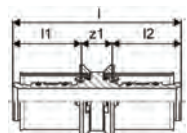

# Flex-X

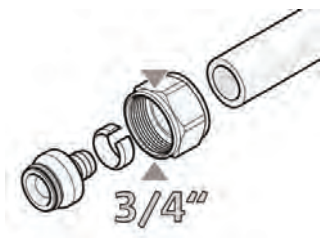

Uponor Flex-X surveliitmikud on spetsiaalselt ette nähtud Uponor painduvate torude ühendamiseks 3/4" eurokoonuse ühendusega.

## Eelised

- Lihtne kohandamine 3/4" eurokoonuse kollektoritele ja liitmikele
- Eritööriistu pole vaja



## Uponor Flex-X surveliitmik, pinnakattega PEX

- Pinnakattega messing
- Uponor PE-Xa torude ühendamiseks kollektoritega
- Sisekeere 3/4" eurokoonus vast. DIN EN ISO 228-1

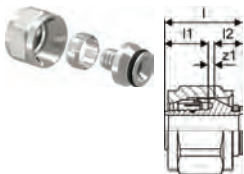

Tootekood	Mõõdud	G	l	l1	z1	p	2. pak.	pakend	UOM
		"	mm	mm	mm	bar			
<b>1045542</b>	16x2,2-3/4"FT Euro	3/4	24	16	1	10	100	10	kmpl
<b>1045543</b>	20x2,8-3/4"FT Euro	3/4	29	16	5	10	100	10	kmpl
<b>1057441</b>	16x1,8/2,0-3/4"FT Euro	3/4	24	16	1	6	100	10	tk

# MLCP Red



## Kirjeldus

- Hapniku difusioonikindel komposiitoru (PE-RT - sidekiht - pikisuunas keevitatud alumiinium - sidekiht - PE-RT)
- Materjali klass B2 vastavalt DIN 4102

## Kasutusala

- Arvutusrõhk 6 baari 70°C juures

## Uponor MLCP RED toru

- Komposiitoru pörandkütte rajamiseks
- Rullis



Tootekood	Mõõdud	L m	do mm	s mm	2. pak.	pakend	UOM	
<b>1096010</b>	14x1,6	240m	240	14	1,6	3120	240	m
<b>1096011</b>	14x1,6	480m	480	14	1,6	3360	480	m
<b>1096012</b>	16x2,0	240m	240	16	2,9	3120	240	m
<b>1096013</b>	16x2,0	480m	480	16	2,0	3360	480	m

## Uponor MLCP Red pressliitmik

- MLCP RED toru jätk
- Tinatatud messing
- Fikseeritud presshülssidega, värvkood stoppervõrudel ja lekkeindikaatoriga
- Pressitav ilma faasimiseta



Tootekood	Mõõdud	l mm	l1 mm	l2 mm	z1 mm	2. pak.	pakend	UOM
<b>1048272</b>	14x1,6-14x1,6	54	21	21	11	80	20	tk

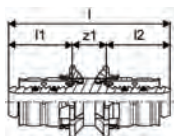

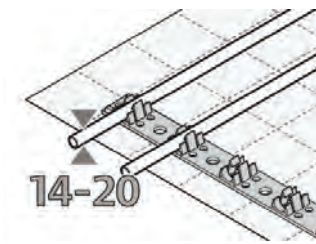

Uponor kiirguskütte- ja jahutussüsteem lakke, seinale ja põrandale paigaldamiseks. Paigaldamine on võimalik täiendava soojus- ja löögimüra isolatsiooniga. Profiile saab kinnitada

lindi või integreeritud tihvtidega, et võimaldada süsteemi torude hõlpsat paigaldamist.

## Eelised

Universaalne: üks süsteem lagi, sein- ja põrandküttele

- Paindlik: saadaval torude mõõtmega 9,9, 12, 14, 16, 17, 20 mm
- Mugavus: lühikesed soojenemisajad, kiiresti reguleeritav
- Energiasääst: madalad töötemperatuurid



## Kirjeldus

- Fix süsteem torude kinnitamiseks seintesse, lakke ja põrandaalustesse paigaldustesse, koosneb torude kinnitamiseks mõeldud kinnitusprofiilidest

## Kasutusala

- Kiirguspõrandküte ja -jahutus

## Sertifitseerimine

- DIN CERTCO: 7F277-W, 7F347-DW

## Uponor Fix kinnitusprofiil

- Kinnitusprofiil torudele 14 ja 16 mm
- c-c 50mm

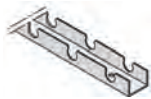

Tootekood	Mõõdud	d mm	c/c mm	h mm	l mm	b mm	värvus -	2. pak.	pakend	UOM
<b>1005498</b>	14mm c/c50mm 2,5m	14	50	17	2500	38	Hall (RAL 7015)		25	m

## Uponor Comfort Pipe PLUS toru

- Põrandküttetoru PE-Xa
- Vastab standardile ISO 22391
- Hapnikudiffusioonikindel vastavalt DIN 4726
- Töörõhk 6/10 bar temp. 90°C/70°C

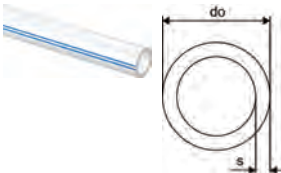

Tootekood	Mõõdud	L m	do mm	s mm	värvus -	p bar	2. pak.	pakend	UOM
<b>1062884</b>	14x2,0 240m	14	2	valge	6	1680	240	m	
<b>1062045</b>	16x2,0 240m	16	2	valge	6	1440	240	m	
<b>1062046</b>	16x2,0 640m	16	2	valge	6	1280	640	m	
<b>1009228</b>	20x2,0 120m	20	2	valge	6	840	120	m	
<b>1009230</b>	20x2,0 240m	20	2	valge	6	960	240	m	
<b>1009231</b>	20x2,0 480m	20	2	valge	6	960	480	m	



## Uponor Comfort Pipe toru Minitec

- PE-Xa toru
- Rullis

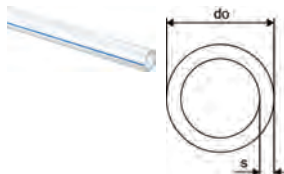

Tootekood	Mõõdud	do mm	s mm	värvus	p bar	2. pak.	pakend	UOM
<b>1063288</b>	9,9x1,1 120m	9,9	1,1	nat.	6	1680	120	m
<b>1063289</b>	9,9x1,1 240m	9,9	1,1	nat.	6	2640	240	m
<b>1063381</b>	9,9x1,1 480m	9,9	1,1	nat.	6	2880	480	m

## Uponor Vario surveliitmik PEX

- Eurokoonus
- Messing

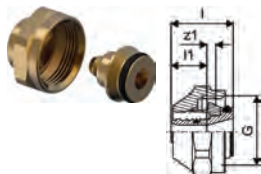

Tootekood	Mõõdud	G	l	l1	z1	2. pak.	pakend	UOM
		mm	mm	mm	mm			
<b>1065283</b>	14x2,0-G3/4"FT Euro	3/4	23	13	3	25	1	tk
<b>1065284</b>	16x1,8/2,0-G3/4"FT Euro	3/4	23	13	3	25	1	tk
<b>1065290</b>	20x1,9/2,0-G3/4"FT Euro	3/4	24	14	3	25	1	tk

## Uponor Smart pressjätk

- Pressjätk
- Messing
- Uponor Smart ja Comfort Pipe PLUS torudele



Tootekood	Mõõdud	l	l1	l2	z1	p	2. pak.	pakend	UOM
		mm	mm	mm	mm	bar			
<b>1089646</b>	14x2,0-14x2,0	52	21	21	9	6	80	20	tk
<b>1089647</b>	16x1,8/2,0-16x1,8/2,0	52	21	21	9	6	80	20	tk
<b>1089648</b>	20x2,0-20x2,0	52	21	21	9	6	80	20	tk

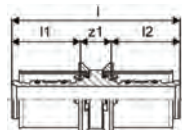

## Uponor MLCP RED toru

- Komposiittoru põrandkütte rajamiseks
- Rullis



Tootekood	Mõõdud	L	do	s	2. pak.	pakend	UOM
		m	mm	mm			
<b>1096010</b>	14x1,6 240m	240	14	1,6	3120	240	m
<b>1096012</b>	16x2,0 240m	240	16	2,9	3120	240	m
<b>1096013</b>	16x2,0 480m	480	16	2,0	3360	480	m

## Uponor MLCP Red pressliitmik

- MLCP RED toru jätk
- Tinatatud messing
- Fikseeritud presshülssidega, värvkood stoppervõrude ja lekkeindikaatoriga
- Pressitav ilma faasimiseta



Tootekood	Mõõdud	l	l1	l2	z1	2. pak.	pakend	UOM
		mm	mm	mm	mm			
<b>1048272</b>	14x1,6-14x1,6	54	21	21	11	80	20	tk

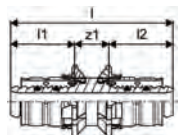

## Uponor Minitec üleminek

- Eurokoonus

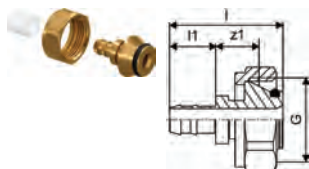

Tootekood	Mõõdud	G	l	l1	z1	2. pak.	pakend	UOM
		mm	mm	mm	mm			
<b>1005266</b>	9,9x1,1-G3/4" Euro	3/4	35	14	14	100	10	tk

## Uponor Multi paindetugi plast

- Löögikindel plastik
- Paindetugi 90°

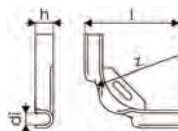

Tootekood	Mõõdud	di	l	z	h	2. pak.	pakend	UOM
		mm	mm	mm	mm			
<b>1135490</b>	10-12	13	100	55	19	360	60	tk

## Uponor Multi paindetugi plast

- Löögikindel plastik
- Paindetugi 90°

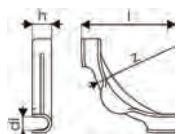

Tootekood	Mõõdud	di	l	z	h	2. pak.	pakend	UOM
		mm	mm	mm	mm			
<b>1135491</b>	14-18	17	115	84	24	240	30	tk
<b>1135492</b>	20-22	20	144	100	28	140	35	tk

# Multi



## Kirjeldus

- Põrandkütte erinevate süsteemide paigaldustarvikud ja komponendid

## Kasutusala

- Põrandkütte ja jahutussüsteemid

## Uponor Multi kinnitusprofiil

- Kinnitusprofiil torudele 20 ja 25 mm

- c-c 50mm



Tootekood	Mõõdud	c/c1	l	do	b	ND värvus	2. pak.	pakend	UOM
<b>1005358</b>	20mm c/c50mm 3m	50	3000	20	40	26 RAL 7042	30	3	m

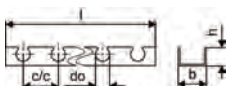

## Uponor Magna kinnitusprofiil

- Kinnitusprofiil torudele 20 ja 25 mm

- c-c 50mm



Tootekood	Mõõdud	c/c1	l	do	b	2. pak.	pakend	UOM
<b>1005290</b>	25mm c/c50mm 3m	50	3000	25	60	1320	30	m

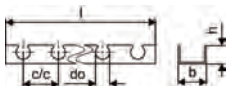

## Uponor Multi ääreriba kilega

- Ääreriba, vast. DIN 18560. Materjal polüetüleen.

- Välisküljel olev kleepriba tagab ääreriba ja isolatsiooni vahelise ühenduse

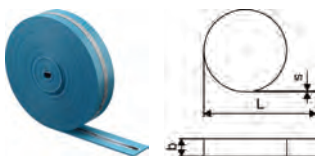

Tootekood	Mõõdud	L	s	b	värvus	2. pak.	pakend	UOM
<b>1000079</b>	150x8mm	50	8	150	sinine	200	200	m

# Multi

## Uponor Multi paisumisprofiil



Tootekood	Mõõdud	h mm	L m	s mm	2. pak.	pakend	UOM
<b>1090229</b>	1800x100x10mm	100	1,8	10,0	720	18	m

## Uponor Multi kaitsehülss

- Materjal PE-LD, külglõhega. Kuni 20 mm PK torude kaitseks paisumisvuukides

Tootekood	Mõõdud	l mm	s mm	b mm	2. pak.	pakend	UOM
<b>1000082</b>	20mm 300x5mm	300	5,0	80	1800	30	tk

# Vario S

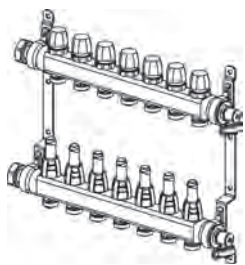

Uponor Vario S on roostevabast terasest kollektor pörandkütte jaoks, mis tagab lihtsa paigaldamise ja suure töökindluse. Sekundaarsed G 3/4" eurokoonusühendused võimaldavad ühendada kõiki Uponori torude mõõtmeid.

## Eelised

- Mõeldud kasutamiseks kiirkütte- ja jahutussüsteemides
- Tagada energiasäästlik ja mugav töö
- Võimaldab individuaalset ruumitemperatuuri reguleerimist ja füsioloogiliselt tasakaalustatud sisekliimat koos Uponor täiturmehhanismide ja Uponor üksikute juhtseadmetega



## Kirjeldus

- Roostevabast terasest
- Sisseehitatud klappidega
- Vasak või parempoolne ühendus
- Voolugamõõtjaga taskaalustamiseks või sulgemiseks
- Õhutajad ja täite, tühjendusotsad.
- Toruühendused G3/4" eurokoonus
- Torude vahekaugus 50 mm
- Kandurite vahekaugus 210 mm

## Kasutusala

- Sein ja lagi kiirkütte ja jahutus

## Uponor Vario ajam NC

- Vario M, S ja C kollektori ajam
- Eelavatud
- Kõrgus: 61 mm + adapterrõngas
- Käigu pikkus: 5 mm
- Ühenduskaabel: 2x 0,75mm<sup>2</sup>x1m



Tootekood	Mõõdud	do mm	h mm	2. pak.	pakend	UOM
<b>1141676</b>	FT 230V 1W IP54	50	83	100	1	tk
<b>1141677</b>	FT 24V 1W IP54	50	83	100	1	tk

## Uponor Vario S vooluhulga regulaator

- Vooluhulgaregulaator Vario S kollektorile
- 0-5 l/m



Tootekood	l mm	l1 mm	k mm	2. pak.	pakend	UOM
<b>1087608</b>	100	53	33		10	tk

# Vario S

## Uponor Vario S tagasivooluventiil

- Vario S kollektori tagasivooluventiil



Tootekood	l mm	l1 mm	do mm	2. pak.	pakend	UOM
<b>1087609</b>	54	33	30	280	10	tk

# Vario C

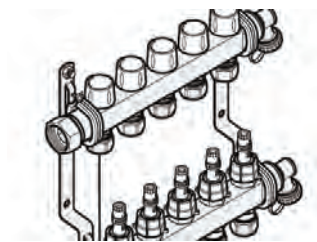

Uponor Vario C on roostevabast terasest kollektor elamute pörandkütte jaoks, mis tagab lihtsa paigaldamise ja suure töökindluse. Kollektor on varustatud vooluhulgamõõturitega ja sekundaarsed G 3/4 eurokoonused võimaldavad ühendada kõiki mõõte Uponor torusid.

## Eelised

- Paigaldusvalmis – 2-12 küttekontuurile
- Võimalik paigaldada Vario C kappidesse
- Kompaktne paigaldus koos pumbarühmadega, Uponor automaatka ja soojusarvesti ühendusega



## Kirjeldus

- Roostevabast terasest
- Sisse-ehitatud klappidega
- Vasak või parempoolne ühendus
- Vooluhulgamõõtjaga tasakaalustamiseks või sulgemiseks
- Õhutajad ja täite, tühjendusotsad.
- Toruühendused G3/4" eurokoonus
- Torude vahekaugus 50 mm
- Kandurite vahekaugus 210 mm

## Kasutusala

- Kasutamiseks krohvi-, tsemendi- ja anhidriidipõhiste tasanduskihtidega

## Uponor Vario C kollektor FM

- Pealevooluventiil vooluhulgamõõtjaga
- Tasakaalustamiseks ja sulgemiseks
- Tagasivoolul klapi sulgemise võimalus



Tootekood	Mõõdud	l mm	l1 mm	l2 mm	h mm	h1 mm	h2 mm	k mm	k1 mm	w mm	2. pak.	pakend	UOM
12.24 <b>1133470</b>	2x3/4 Euro	162	59	53	86	36	61	100	309		72	1	tk
12.24 <b>1133471</b>	3x3/4 Euro	212	59	53	86	36	61	50	39	309	96	1	tk
12.24 <b>1133472</b>	4x3/4 Euro	262	59	53	86	36	61	100	39		96	1	tk
12.24 <b>1133473</b>	5x3/4 Euro	312	59	53	86	36	61	200	39	309	78	1	tk
12.24 <b>1133474</b>	6x3/4 Euro	362	59	53	86	36	61	200	39	309	72	1	tk
12.24 <b>1133475</b>	7x3/4 Euro	412	59	53	86	36	61	250	39	309	54	1	tk
12.24 <b>1133476</b>	8x3/4 Euro	462	59	53	86	36	61	300	309		54	1	tk
12.24 <b>1133477</b>	9x3/4 Euro	512	59	53	86	36	61	350			54	1	tk
12.24 <b>1133478</b>	10x3/4 Euro	562	59	53	86	36	61	400	309		54	1	tk
12.24 <b>1133479</b>	11x3/4 Euro	612	59	53	86	36	61	450	309		54	1	tk
12.24 <b>1133480</b>	12x3/4 Euro	662	59	53	86	36	61	500	309		72	1	tk

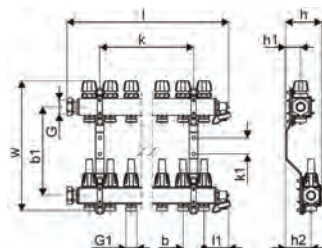

# Vario C

## Uponor Vario ajam NC

- Vario M, S ja C kollektori ajam
- Eelavatud
- Kõrgus: 61 mm + adapterrõngas
- Käigu pikkus: 5 mm
- Ühenduskaabel: 2x 0,75mm<sup>2</sup>x1m



Tootekood	Mõõdud	do	h	2. pak.	pakend	UOM
		mm	mm			
<b>1141676</b>	FT 230V 1W IP54	50	83	100	1	tk
<b>1141677</b>	FT 24V 1W IP54	50	83	100	1	tk

## Uponor Vario tasakaalustusventiil

- Kollektorite sulgemiseks ja tasakaalustamiseks
- Kasutatav ka tsooniventiliina koos ajamiga M30x1.5mm MT
- Korpus - messing
- Käepide - polüamiid
- Max. katserõhk10 bar

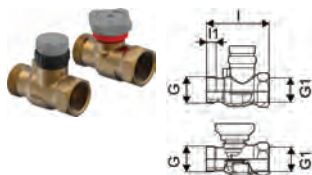

Tootekood	Mõõdud	l	l1	l2	h	h1	z1	2. pak.	pakend	UOM
		mm	mm	mm	mm	mm	mm			
<b>1137413</b>	G1-Rp1	80	12	15	56	46	53	10	1	kmpl

## Uponor Vario kuulkraan

- Nikeldatud messing
- Lametihendiga, keere G1
- 60 mm + kollektori pikkus



Tootekood	Mõõdud	l	l1	l2	h	z1	2. pak.	pakend	UOM
		mm	mm	mm	mm	mm			
<b>1059132</b>	NP G1-G1	70	12	12	51	46	10	1	kmpl

## Uponor Vario vooluhulgaregulaator

- Vooluhulgaregulaator Vario C kollektorile
- 0-5 l/min

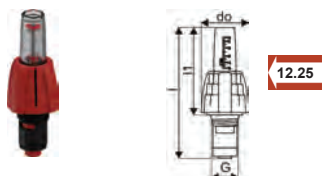

Tootekood	Mõõdud	G	l	l1	do	2. pak.	pakend	UOM
		"	mm	mm	mm			
<b>1133468</b>	0-5l/min	1/2	101	67	36	20	1	tk



# Vario C

## Uponor Vario tagasivooluventiil

- Vario C kollektoritele
- Ühenduskeere: M30x1,5

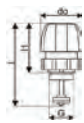

12.25

Tootekood	Mõõdud	G	I	I1	do	2. pak.	pakend	UOM
		"	mm	mm	mm			
<b>1133469</b>	M30x1,5	1/2	72	43	35,8	20	1	tk

# Vario PLUS

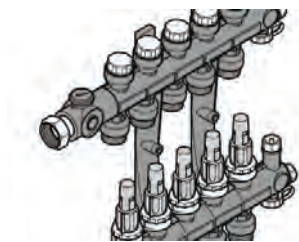

Uponor Vario PLUS on kvaliteetne klaaskiuga tugevdatud polüamiidist kollektor. See on loodud põrandkütte- ja jahutusrakenduste jaoks, et tagada lihtne paigaldamine ja kõrgeim töökindlus.

See on saadaval 1, 3, 4 ja 6 kontuuriga moodulitena ja vastavate täite-/äravoolu-/õhutuskomplektidena või esmaste ühenduskomplektidena.

Sekundaarsed liited võimaldavad ühendada kõiki Uponori torude mõõtmeid, mis muudab kollektori universaalseks Uponori põrandkütte- ja jahutussüsteemide jaoks.



## Kirjeldus

Modulaarne klaaskiuga tugevdatud polüamiidkollektor 1,3,4,6 kontuuri ühendamiseks põhikomplektiga

- Parem- või vasakpoolne ühendus tasapinnalise tihendiga või ühendus altpoolt valikulise põlveliigesega
- Varustamine lukustusklapi (LS) klapi tasakaalustamiseks koos reguleerimisrõngaga või varustamine voolumõõturiga (FM) tasakaalustamiseks
- Reguleerimisrõngas tasakaalustamiseks ilma tööriistadeta
- G3/4" eurokoonus
- Kontuuri samm 50 mm
- Kandurite vahe 225 mm

Täiturseade:

- NC (tavaliselt suletud) = sulgub ilma toiteta

## Kasutusala

- põrandkütte ja jahutus
- kombineeritav täiturmehhanismidega MT 30x1,5

## Sertifitseerimine

Vastavustunnistused kohalikult esindajalt

## Uponor Vario PLUS ajam NC

- Ajam Vario PLUS, MAGNA kollektorile
- Eelavatud
- Kõrgus: 61 mm + adapter
- Töökäik: 5mm
- Ühenduskaabel: 2x 0.75mm<sup>2</sup>x1m



Tootekood	Mõõdud	do mm	h mm	2. pak.	pakend	UOM
1141678	MT 230V 1W IP54	50	83	100	1	tk
1141679	MT 24V 1W IP54	50	83	100	1	tk

## Eelised

Modulaarsed kollektori segmendid 1, 3, 4 ja 6 kontuurile.

- Sobib ka suurtele kütte-/jahutuspindadele elu- ja äripiirkondades
- Kompaktne paigaldus koos pumbagrupid, Uponor juhtseadmete ja soojusarvestite ühenduskomplektidega Uponor kappides
- Lisavarustusena saadaval vooluhulgaregulaatoriga

# Vario PLUS

## Uponor Vario PLUS ventiili võti

- Võti Vario Plus kollektori ventiilide vahetamiseks



Tootekood	L mm	W mm	H mm	W kg	2. pak.	pakend	UOM
<b>1009216</b>	75	30	30	0,03	10	1	tk

## Uponor Vario tasakaalustusventiil

- Kollektorite sulgemiseks ja tasakaalustamiseks
- Kasutatav ka tsooniventiliina koos ajamiga M30x1.5mm MT
- Korpus - messing
- Käepide - polüamiid
- Max. katserõhk 10 bar

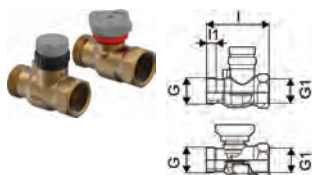

Tootekood	Möödud	l mm	l1 mm	l2 mm	h mm	h1 mm	z1 mm	2. pak.	pakend	UOM
<b>1137413</b>	G1-Rp1	80	12	15	56	46	53	10	1	kmpl

## Uponor Vario kuulkraan

- Nikeldatud messing
- Lametihendiga, keere G1
- 60 mm + kollektori pikkus



Tootekood	Möödud	l mm	l1 mm	l2 mm	h mm	z1 mm	2. pak.	pakend	UOM
<b>1059132</b>	NP G1-G1	70	12	12	51	46	10	1	kmpl

## Uponor Vario PLUS vooluhulga regulaator

- Shut off funktsiooniga



Tootekood	Möödud	l mm	l1 mm	do mm	2. pak.	pakend	UOM
<b>1009217</b>	4 l/min	146	74	38	20	1	tk

## Uponor Vario PLUS tagasivooluventiil

- Vario Plus tagasivooluventiil



Tootekood	L mm	W mm	H mm	W kg	2. pak.	pakend	UOM
<b>1005250</b>	45	20	20	0,014	10	1	tk

# Vario M

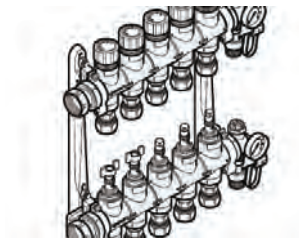

Uponor Vario M on kõrgekvaliteediline plastkollektor. Kasutatakse põrandkütte ja -jahutussüsteemides. Väljundid G 3/4 eurokoonus sobivad kõikide Uponor põrandküttetorude ühendamiseks.

## Eelised

Paigaldusvalmis – eelkoostatud kollektorid 2-15 küttekontuurile  
Lihtne paigaldada – peale- ja tagasivoolumoodulid teineteise suhtes nihutatud  
Määrumiskindlad vooluhulgaregulaatorid; vahetatavate klaasidega  
Sobivad ka suurtele kütte- ja jahutuspindele elu- ja ärihoonetes  
Pumbasõlmede ja soojusmõõtjate ühendamise võimalus



## Kirjeldus

- Lattkollektor
- Integreeritud ventiilidega
- Parem- või vasakpoolse ühendusega 1" (lametihend)
- Pealevoolul vooluhulga regulaatorid tasakaalustamiseks ja sulgemiseks
- Tagasivoolul korkidega varustatud ventiil
- Õhueraldus-, täite- ja tühjendusventiilid
- Küttekontuuri ühendus: G3/4" eurokoonus
- Väljundite samm: 50 mm
- Materjal: klaasfiibriga armeeritud polüamiid

## Kasutusala

- Põrandküttele ja -jahutusele
- Max. rõhk: 6 bar, 60°C

## Uponor Vario M kollektor vooluhulgaregulaatoriga FM

- Uponor Vario M kollektor vooluhulga regulaatoriga FM

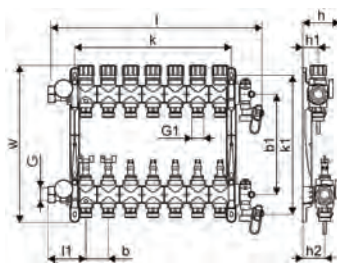

Tootekood	Mõõdud	G	G1	l	l1	b	b1	h	h1	h2	k	k1	w	väljundid p	bar2, pak.	pakend	UOM	
1085944	2xG3/4 Euro	3/4	1	220	85	50	225	83	34	49	62	312	353	2	6	80	1	tk
1085945	3xG3/4 Euro	3/4	1	270	85	50	225	83	34	49	62	312	353	3	6	80	1	tk
1085946	4xG3/4 Euro	3/4	1	320	85	50	225	83	34	49	162	312	353	4	6	80	1	tk
1085947	5xG3/4 Euro	3/4	1	370	85	50	225	83	34	49	212	312	353	5	6	80	1	tk
1085948	6xG3/4 Euro	3/4	1	420	85	50	225	83	34	49	262	312	353	6	6	80	1	tk
1085949	7xG3/4 Euro	3/4	1	470	85	50	225	83	34	49	312	312	356	7	6	80	1	tk
1085950	8xG3/4 Euro	3/4	1	520	85	50	225	83	34	49	362	312	353	8	6	80	1	tk
1085951	9xG3/4 Euro	3/4	1	570	85	50	225	83	34	49	362	312	353	9	6	80	1	tk
1085952	10xG3/4 Euro	3/4	1	620	85	50	225	83	34	49	412	312	353	10	6	80	1	tk
1086250	11xG3/4 Euro	3/4	1	710	85	50	225	83	34	49	512	312	353	11	6	108	1	tk
1086251	12xG3/4 Euro	3/4	1	760	85	50	225	83	34	49	562	312	353	12	6	108	1	tk

# Vario M

## Uponor Vario ajam NC

- Vario M, S ja C kollektori ajam
- Eelavatud
- Kõrgus: 61 mm + adapterrõngas
- Käigu pikkus: 5 mm
- Ühenduskaabel: 2x 0,75mm<sup>2</sup>x1m



Tootekood	Mõõdud	do	h	2. pak.	pakend	UOM
		mm	mm			
<b>1141676</b>	FT 230V 1W IP54	50	83	100	1	tk
<b>1141677</b>	FT 24V 1W IP54	50	83	100	1	tk

## Uponor Vario M vooluhulgaregulaator

- Vooluhulgamõõdik Vario M kollektorile
- 0-5 l/min.
- Kasutatav kontuuri sulgemiseks



Tootekood	Mõõdud	L	W	H	W	2. pak.	pakend	UOM
		mm	mm	mm	kg			
<b>1121531</b>	0-5l/min	26	28	93	0,025	10	1	tk

## Uponor Vario tasakaalustusventiil

- Kollektorite sulgemiseks ja tasakaalustamiseks
- Kasutatav ka tsooniventilina koos ajamiga M30x1.5mm MT
- Korpus - messing
- Käepide - polüamiid
- Max. katserõhk10 bar

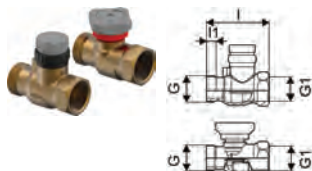

Tootekood	Mõõdud	l	l1	l2	h	h1	z1	2. pak.	pakend	UOM
		mm	mm	mm	mm	mm	mm			
<b>1137413</b>	G1-Rp1	80	12	15	56	46	53	10	1	kmpl

## Uponor Vario kuulkraan

- Nikeldatud messing
- Lametihendiga, keere G1
- 60 mm + kollektori pikkus



Tootekood	Mõõdud	l	l1	l2	h	z1	2. pak.	pakend	UOM
		mm	mm	mm	mm	mm			
<b>1059132</b>	NP G1-G1	70	12	12	51	46	10	1	kmpl

# Vario M

## Uponor Vario kuulkraan

- Nikeldatud messing

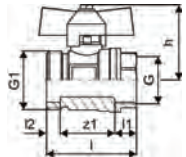

Tootekood	Mõõdud	G	G1	I	I1	I2	I3	z1	2. pak.	pakend	UOM
		"	"	mm	mm	mm	mm	mm			
<b>1086558</b>	3/4-G1	3/4	1	51	12	8	43	31	10	1	kmpl

## Uponor Vario nurk kuulkraan

- Nikeldatud messing

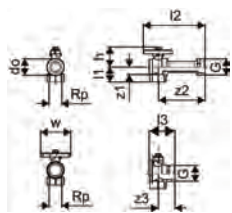

Tootekood	Mõõdud	G	Rp	I1	I2	I3	do	h	w	z1	z2	z3	2. pak.	pakend	UOM
		"	"	mm	mm	mm	mm	mm	mm	mm	mm	mm			
<b>1086559</b>	Rp 3/4" - G1"	1	3/4	31	95	94	33	43	60	22	88	27		1	kmpl

## Uponor Vario SM ühendus G3/4"

- Vahetükk soojamõõtjale
- Nikeldatud messing
- Kollektori horisontaalseks ühendamiseks G1
- Andurite ühendused M10x1 peale- ja tagasivoolul

Tootekood	Mõõdud	h	h1	I1	I2	z1	z2	G	G1	2. pak.	pakend	UOM
		mm	mm	mm	mm	mm	mm	"	"			
<b>1090730</b>	G3/4" 110mm	42	36	265	70	250	55	1	3/4	250	1	kmpl
<b>1090728</b>	G1" 130mm	42	36	315	80	300	65	1	1		1	kmpl

# Vario M

## Uponor Vario SM ühendused

- Nikeldatud messing
- Kollektori vertikaalseks ühendamiseks
- Andurite ühendused M10x1 peale- ja tagasivoolul

Tootekood	Mõõdud	G	G1	l	l1	l2	h1	z1	G	G1	2. pak.	pakend	UOM
		"	"	mm	mm	mm	mm	mm	"	"			
<b>1090731</b>	G3/4" 110mm	1	3/4	285	150	110	240	225	1	3/4	250	1	kmpl
<b>1090729</b>	G1" 130mm	1	1						1	1	250	1	kmpl

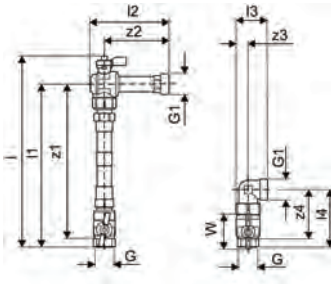

## Uponor Vario M tagasivooluventiil

- Sulgemisfunktsiooniga



Tootekood	L	W	H	W	2. pak.	pakend	UOM
	mm	mm	mm	kg			
<b>1085957</b>	75	30	30	0,08		1	tk

# Vario

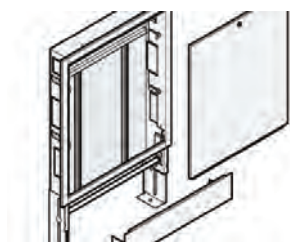

Uponor Vario kollektorkapid on osa põrandküttesüsteemist. Võimaldavad paigaldada kõiki vajalikke süsteemi komponente:

- kollektoreid
- pumbasõlmi
- kontrollereid
- soojusmõõtjaid
- ventiile ja ühendustarvikuid

## Eelised

Uponor kollektorite ja komponentide (pumbasõlmed, automaatika jne.) paigaldamiseks  
 Reguleeritav kappide kõrgus ja sügavus  
 Uks ja raam eraldi pakendis, tolmuindel  
 Reguleeritavad paigaldussiinid  
 Kollektorite vertikaalne või horisontaalne ühendus  
 Vaba ala juhtseadmetele (kollektori kohal)  
 Jalgade reguleerimise võimalus vastavalt põranda konstruktsioonile



## Uponor Vario C kollektorkapp IW

- Komplektne kollektorkapp raami ja uksega seinasiseseks paigalduseks
- Sügavus 110 mm, suurendatav kuni 160 mm
- Kõrgus: 649-749 mm
- Galvaniseeritud terasest
- Pulbervärvitud raam ja uks RAL 9016
- Lukustatav uks

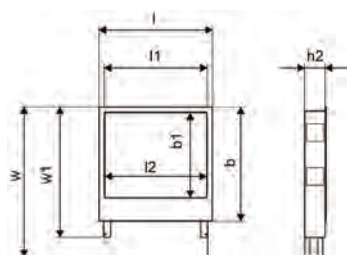

Tootekood	Mõõdud	l mm	l1 mm	b mm	h1 mm	h2 mm	w mm	w1 mm	2. pak.	pakend	UOM
<b>1121509</b>	535x649x110	582	535	560	110	160	580	680	26	1	tk
<b>1121510</b>	680x649x110	682	680	560	160	110	680	580	15	1	tk
<b>1121511</b>	835x649x110	782	835	160	110	680	580		16	1	tk
<b>1121512</b>	1035x649x110	1082	1035	160	110	680	580		10	1	tk



# Vario

## Uponor Vario kollektorkapp OW

- Uksega seinapealne kollektorkapp
- Tsingitud teras, valge pulbervärviga (RAL 9016)
- Ilma tagaplaadita
- Lukustatav uks mündilukuga



Tootekood	Mõõdud	l mm	l1 mm	b1 mm	h mm	w mm	2. pak.	pakend	UOM
<b>1136215</b>	450x730x135	450	389	572	135	730	25	1	tk
<b>1136216</b>	600x730x135	600	539	572	135	730	17	1	tk
<b>1136217</b>	750x730x135	750	689	572	135	730	15	1	tk
<b>1136218</b>	900x730x135	900	839	572	135	730	12	1	tk
<b>1136219</b>	1050x730x135	1050	989	572	135	730	11	1	tk
<b>1136220</b>	1200x730x135	1200	1139	572	135	730	7	1	tk
<b>1136221</b>	1350x730x135	1350	1289	572	135	730	7	1	tk
<b>1136222</b>	1550x730x135	1550	1489	572	135	730	7	1	tk

## Uponor Vario kapi tagasein OW

- Seinapealse kapi tagasein
- Tsingitud teras, valge pulbervärviga (RAL 9016)

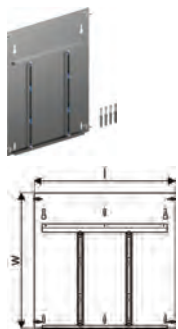

Tootekood	Mõõdud	l mm	w mm	2. pak.	pakend	UOM
<b>1136223</b>	450x730	430	560	5	1	tk
<b>1136224</b>	600x730	580	560	5	1	tk
<b>1136225</b>	750x730	730	560	5	1	tk
<b>1136226</b>	900x730	880	560	5	1	tk
<b>1136227</b>	1050x730	1030	560	5	1	tk
<b>1136228</b>	1200x730	1180	560	5	1	tk
<b>1136229</b>	1350x730	1330	560	5	1	tk
<b>1136230</b>	1550x730	1530	560	5	1	tk

# Fluvia

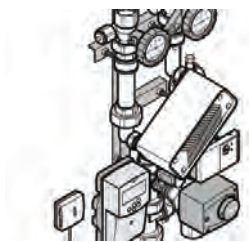

Uponor Fluvia pumbagrupid on eelkoostatud ning valmis kasutamiseks nii eramute kui tööstushoonete pörandküttesüsteemides pealevoolusüsteemi osana. Fluvia pumbagruppides sisaldub kõik vajalik

torustikega ühendamiseks.

reguleerimisvõimalus: pealevoolutemperatuuri juhtimine välisestemperatuuri põhiselt nii kütte- kui jahutuse puhul.



## Kirjeldus

- Eelkoostatud
- Fluvia Move pumbagrupid koos pealevoolutemperatuuri juhimisega läbi Smatrix Move kontrolleri
- Fluvia T saab ühendada torustikuga nii vasaku- kui parempoolse ühendusega

## Kasutusala

- Max. siseneva vee temperatuur : 90°C
- Max. väljuva vee temperatuur: 55 - 60°C

## Uponor Fluvia T Pumbagrupp Push-12 TH-G

- Kapillaartermostaadiga pumbagrupp 12-28°C
- Maksimaalse pealevoolutemperatuuri piirajaga 50°C

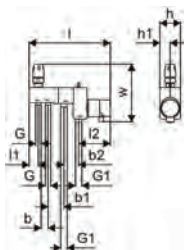

Tootekood	G	G1	I	I1	I2	b	b1	b2	h	h1	w	2. pak.	pakend	UOM
	"	"	mm	mm	mm	mm	mm	mm	mm	mm	mm			
<b>1095127</b>	CU15	3/4	332	38	129	40	65	65	84	42	240	60	1	tk

# Fluvia

## Uponor Fluvia T pumbagrupp Push-12 AC-G

- Ajamiga 230V pumbagrupp (saab käskluse väliselt automaatikalt või termostaadilt)
- Maksimaalse pealevoolutemperatuuri piiraja 50°C



Tootekood	G	G1	l	l1	l2	b	b1	b2	h	h1	w	2. pak.	pakend	UOM
	"	"	mm	mm	mm	mm	mm	mm	mm	mm	mm			
<b>1095128</b>	5/8	3/4	332	38	129	40	65	60	84	42	202	60	1	tk

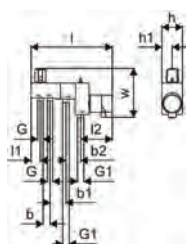

## Uponor Fluvia toruhargmik

- Messing
- PUSH-12 pumbasõlme laiendamiseks 2 kütteringile



Tootekood	Mõõdud	c/c	l	2. pak.	pakend	UOM
		mm	mm			
<b>1005675</b>	2xG3/4-3/4"Euro	40	50	50	1	kmpl

## Uponor Vario täite-ja tühjendusventiil

- Pumbasõlmele Push 12



Tootekood	Mõõdud	L	W	H	W	IG	AG	2. pak.	pakend	UOM
		mm	mm	mm	kg	"	"			
<b>1061802</b>	3/4" - 3/4"	105	73	47	0,596	3/4	3/4	10	1	kmpl

## Uponor Fluvia T Grundfos pump Push-12

- Uponor Fluvia T pumbagrupid Push-12 AC-G / WL-G / TH-G / CH-G



Tootekood	G	l	l1	l2	b1	b2	h	2. pak.	pakend	UOM
	"	mm	mm	mm	mm	mm	mm			
<b>1095132</b>	1/2	146	25	120	42	42	101	20	1	tk

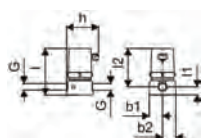

## Uponor Fluvia T pumbasõlm Push-23-B-W

- Maksimaalne võimus: 10 kW
- kvs arv: 1,2 m<sup>3</sup>/h
- Pealevoolu kontrollitakse kapillaarsensoriga termostaadiga (konstantne pealevoolutemperatuur)
- Ühendus otse kollektori külge



Tootekood	G	G1	I1	I2	I3	b	b1	h	h1	w	P	TP	Q	Flow Rate	kvs	p	2. pak.	pakend	UOM	
	"	"	mm	mm	mm	mm	mm	mm	mm	mm	W	V	kW	l_h	m <sup>3</sup> /h	bar				
<b>1078304</b>	3/4	1	256	247	117	96	70	226	91	50	343	52	230	10	0,1-2,5	S 1,2 / R 2,7	6	55	1	tk

## Uponor Fluvia T Push 23 termostaat Push-23, KRS-6

Varuosa Push-23 Push-23-C pumbagrupile



Tootekood	L	W	H	W	2. pak.	pakend	UOM
	mm	mm	mm	kg			
<b>1063461</b>	80	55	55	0,221		1	tk

## Uponor Fluvia Move pumbasõlm MPG-10-A-W

- Pump WILO Yonos Para 15/6: Q: 0,1-2,5 m<sup>3</sup>/h, H: 6-2,4 m, EEI 0,17
- Kuulkraan + pealevoolu tasakaalustusventiil
- Väljuvad ühendused G1 (VK)
- Parem- või vasakukäeline ühendus kollektoriga



Tootekood	b	b1	P	TP	Flow Rate	kvs	p	2. pak.	pakend	UOM
	mm	mm	W	V	l_h	m <sup>3</sup> /h	bar			
<b>1078306</b>	70	225/215	52	230	0,1-2,5	4,3	6	30	1	tk

## Uponor Fluvia pumbasõlm MPG-10-B-W

- Pump (WILO Yonos Para 15/6): Q: 0,1-2,5 m<sup>3</sup>/h, H: 6-2,4 m, EEI 0,17
- Kuulkraan + pealevoolu tasakaalustusventiil
- Väljuvad ühendused G1 (VK)
- Parem- või vasakukäeline ühendus kollektoriga



Tootekood	b	b1	P	TP	Flow Rate	kvs	p	2. pak.	pakend	UOM
	mm	mm	W	V	l_h	m <sup>3</sup> /h	bar			
<b>1078307</b>	70	225/215	52	230	0,1-2,5	4,3	6	30	1	tk

# Fluvia

## Uponor Fluvia pump Wilo Para SC

- Wilo pump 130 mm pumbagrupile MPG UK
- Wilo pump 180 mm pumbagrupidele CPG



Tootekood	Mõõdud	G	l	l1	b1	b2	h1	h2	2. pak.	pakend	UOM
		"	mm	mm	mm	mm	mm	mm			
<b>1095309</b>	6m, 180mm	1 1/2	180		74	47	32	96		1	tk

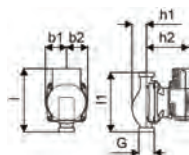

## Uponor Fluvia pumbagrupp CPG-15-D-W

- Soojussõlme paigalduseks
- Nominaalvõimsus 15 kW
- Pump: Wilo Para Q=0,1-2,5 m<sup>3</sup>/h, H=6-2,4m. EEI 0,17
- Primaarsisendid 1" SK
- Sekundaarväljund kuulventiilid 1" SK termomeetritega
- 3 T ventiili ja Smatrix Move automaatika lisamise võimalus



Tootekood	G	G1	l	b	h	w	w1	kvs	p	2. pak.	pakend	UOM	
	"	"	mm	mm	mm	mm	mm	m <sup>3</sup> /h	bar				
<b>1119448</b>	1	1	248	125	154	365	400	2,5	- 12	6	18	1	tk

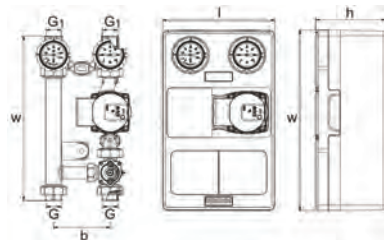

## Uponor Fluvia Move pumbagrupp EPG-6-A-W

- Vajalikud automaatika tarvikud:
- Uponor Smatrix termostaat T-168
- Uponor Smatrix antenn (1071676)



Item no.	L	W	H	W	P	TP	Q	Flow Rate	kvs	p	2. pak.	pakend	UOM
	mm	mm	mm	kg	W	V	kW	l/h	m <sup>3</sup> /h	bar			
<b>1078310</b>	580	345	220	16	45	230	1-6	0,1-2,5	7	6	8	1	tk

## Uponor Smatrix Move 3-punkti segamismootor 230V

- 230V segamismootor
- 3-punkti juhtimine
- Uponor Smatrix Move kontrolleri



Tootekood	l	h	w	TP	2. pak.	pakend	UOM
	mm	mm	mm	V			
<b>1002357</b>	120	83	85	230		1	tk

12.34

# Smatrix Wave

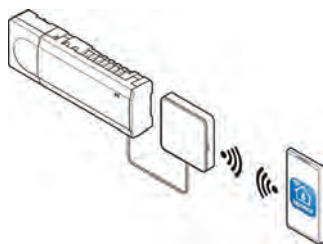

Smatrix automaatikasüsteem võimaldab nii automaatset tasakaalustust kui ka muid energiasäästu tagavaid võimalusi kiirguskütte- ja jahutussüsteemides. Süsteemi saab kaugjuhtida Smatrix rakenduse abil.

## Eelised

Kaugjuurdepääs Smatrix rakenduse abil  
Automaatne kütteringide tasakaalustamine  
Kiire paigaldus, minimaalne kaabeldus  
Lihtne seadistada  
Lai valik võimalusi energia efektiivseks kasutamiseks



## Kirjeldus

- Juhtmevabadele termostaatidele
- Kuni 4 kontrolleriit juhivad ühe ühendusmooduliga R-208
- Automaatne tasakaalustus optimeerib energiakasutust ja mugavust
- Ühe kontrolleriga on võimalik ühendada kuni 6 ruumi termostaati ja 8 ajamit (24V)
- Pumba ja katla lülitusreleed
- Ajamite ja pumba sundkäivitus
- By-pass möödaviik
- Suhtelise niiskuse kontrollimine
- Põrandkütte/-jahutuse ja lagijahutuse juhtimisvõimalus
- Kontrolleri toitepinge 230V
- Ajamite toitepinge 24VAC
- Ajami võimsus: 0.2A (0.4A käivitusel)
- Andmete säilitamine pilves, tarkvara uuendused interneti teel
- Lokaalne (Wi-Fi) või kaugjuurdepääs (vajalik interneti ühendus) ühendusmooduli R-208 ja Smatrix äpi kaudu
- Ajutine wi-fi ühenduspunkt juurdepääsuks (kui kohalik wi-fi ei ole saadaval) (R-208)
- Nutikodu ökosüsteemi integratsioon (Amazon Alexa, Google Home ) (R-208)
- Mitme erineva paigalduse (hoone) juhtimine (R-208)
- Kolmanda osapoole juurdepääs kaugtoeks (R-208)
- Varasemate perioodide trendide analüüs Uponor Smatrix Pulse rakenduse abil (R-208)
- Taimeri programmeerimine (R-208)
- Mugavusseadistused (R-208)
- Pealevoolu diagnostika (R-208)

## Kasutusala

- kiirguskütte ja jahutuse juhtmevaba ruumi temperatuuri juhtimine
- termostaatide seadevahemik: +5°C ... +35°C

## Sertifitseerimine

- CE / EAC

# Smatrix Wave

## Uponor Smatrix Wave stardipakett Pulse S

- Põrandkütteautomaatika stardipakett
- Juhtmevabad termostaadid
- Laiendatav vastavalt vajadusele
- Kaitseklass: II IP20
- Värvus: valge

Komplektis:

- 1x Uponor Smatrix Pulse ühendusmoodul com R-208
- 1x Uponor Smatrix Wave kontrolleri Pulse X-265 6X
- 3x Uponor Smatrix Wave termostaati D+RH Style T-169
- esmapaigalduse juhend, ohutusjuhendid
- paigaldustarvikud



Tootekood	l mm	h mm	w mm	Frequency MHz	TP V	2. pak.	pakend	UOM
<b>1093284</b>	370	80	240	868	230	3	1	kmpl

## Uponor Smatrix Wave stardipakett Pulse L

- Põrandkütteautomaatika stardipakett
- Juhtmevabad termostaadid
- Laiendatav vastavalt vajadusele
- Kaitseklass: II IP20
- Värvus: valge

Komplektis:

- 1x Uponor Smatrix Pulse ühendusmoodul com R-208
- 2x Uponor Smatrix Wave kontrolleri Pulse X-265 6X
- 5x Uponor Smatrix Wave termostaat D+RH Style T-169
- esmapaigalduse juhend, ohutusjuhendid
- paigaldustarvikud



Tootekood	l mm	h mm	w mm	Frequency MHz	TP V	2. pak.	pakend	UOM
<b>1093287</b>	385	140	285	868	230	2	1	kmpl

# Smatrix Wave

## Uponor Smatrix Wave kontrolleri ja ühendusmooduli komplekt Pulse X-265+R-208 6X

- Komplekt: kontrolleri ja ühendusmoodul R-208
- Juhtmevabadele termostaatidele
- Laiendatav
- Kaitseklass: II IP20
- Värvus: valge

### Komplektis:

- 1x Uponor Smatrix Pulse com R-208
- 1x Uponor Smatrix Wave kontrolleri Pulse X-265 6X
- esmapaigalduse juhend, ohutusjuhend
- paigaldustarvikud



Tootekood	l mm	h mm	w mm	Frequency MHz	TP V	2. pak.	pakend	UOM
<b>1093024</b>	450	50	110	868	230	3	1	kmpl

## Uponor Smatrix Pulse ühendusmoodul Pulse com R-208

- Ühendusmoodul
- Sama moodul nii juhtmega kui ka juhtmevabadele kontrolleri/termostaatidele
- Loob ühenduse Uponor Smatrix Pulse süsteemi, Uponor Smatrix Pulse rakenduse ja Uponor pilve vahel

### Ühilduvus:

- Uponor Smatrix Base kontrolleri Pulse X-245 Bus 6X
- Uponor Smatrix Wave kontrolleri Pulse X-265 6X

- Toide: RJ45 kaabel Wave või Base kontrolleri
- Võrguliides: 10/100 Mbps (RJ45)
- Võrgu protokoll: Ethernet II
- Kaitseklass: Class II IP20
- Värvus: valge

### Komplektis:

- Uponor Smatrix Pulse com R-208
- adapter DIN siinile paigaldamiseks
- RJ45 ühenduskaabel (2m)
- esmakäivitusjuhend, ohutusjuhised
- paigaldustarvikud



Tootekood	l mm	h mm	w mm	Frequency MHz	2. pak.	pakend	UOM
<b>1093030</b>	110	20	110	868	16	1	tk



# Smatrix Wave

## Uponor Smatrix Wave kontrolleri Pulse X-265 6X

- Kontrolleri koos antenniga juhtmevabadele termostaatidele
- Kaitseklass: Class II IP20
- Värvus: valge

Komplektis:

- Uponor Smatrix Wave kontrolleri Pulse X-265 6X
- Uponor Smatrix Wave antenn Pulse A-265
- esmakäivitus juhend, ohutusjuhised
- paigaldustarvikud



Tootekood	l mm	h mm	w mm	Frequency MHz	TP V	2. pak.	pakend	UOM
<b>1093021</b>	370	50	110	868	230	4	1	tk

## Uponor Smatrix Wave lisamoodul Pulse M-262 6X

- 6 kanaliga lisamoodul kontrolleri Pulse X-265 6X
- Võimaldab lisada 6 termostaati ja ajamit
- Click-ühendus
- Kaitseklass: IP20
- Värvus: valge



Tootekood	l mm	h mm	w mm	Frequency MHz	TP V	2. pak.	pakend	UOM
<b>1093133</b>	140	50	110			16	1	tk

## Uponor Smatrix Wave antenn Pulse A-265

- Varuantenn kontrolleri Pulse X-265 6X
- Kaabli pikkus: 3m
- Pistik: RJ45
- Värvus: valge

Komplektis:

- Uponor SPI Smatrix Wave antenn Pulse A-265 (koos ühenduskaabliga)
- kinnitustarvikud



Tootekood	l mm	h mm	w mm	Frequency MHz	TP V	2. pak.	pakend	UOM
<b>1093028</b>	110	9	30	868		16	1	tk

# Smatrix Wave

## Uponor Smatrix Wave releemoodul M-161

- Kahe väljundiga releemoodul kontrolleri Uponor Smatrix Wave Pulse
- 2 potentsiaalivaba või 230V 5A väljundit
- Pump / kuivati režiim
- Pump / K/J lülitusrežiim
- Katel / jahuti režiim
- Tegevusraadius: max. 30m
- Kaitseklass: Class II IP30
- Värvus: valge

### Komplektis:

- Uponor Smatrix Wave releemoodul M-161 2X
- toide
- paigaldustarvikud



Tootekood	Mõõdud	l mm	h mm	w mm	Frequency MHz	2. pak.	pakend	UOM
<b>1071673</b>	2x	170	27	47	868	16	1	tk

## Uponor Smatrix Wave dig. termostaat + RH style T-169 D+ RH

- Juhtmevaba termostaat
- Mõõdab ja kuvab tajutavat ruumi temperatuuri ja suhtelist niiskust
- Värvus: valge RAL 9016

### Funktsioonid:

- Kütte või jahutuse vajaduse indikatsioon
- RH mõõtmine ja kuvamine
- Comfort / ECO indikatsioon
- ECO seade muutmine
- K/J käsitsi ümberlülitus
- Jahutuse võimaldamine (ruumipõhine)
- Temperatuuri näit celsius või fahrenheit
- Mõõtmisviisid: ruumi temperatuur (RT), ruumi temperatuur koos pöranda max/min temperatuur (RFT), kaugandur (RS), välistemperatuuri andur (RO)
- Patarei tühjenemise indikaator
- Temperatuuri näidu kalibreerimine
- Ühildub Smatrix Move kontrolleri H/C Radio X-158
- Lisa: pöranda-, kaug- või välistemperatuuri anduri ühendamise võimalus

### Komplektis:

- Uponor Smatrix Wave termostaat D+RH Style T-169
- 1x CR2032 patarei
- paigaldustarvikud



Tootekood	l mm	b mm	h mm	w mm	Frequency MHz	2. pak.	pakend	UOM
<b>1087816</b>	80	9	10	80	868	180	1	tk

# Smatrix Wave

## Uponor Smatrix Wave dig. termostaat + RH style T-169 black D+ RH

- Juhtmevaba termostaat
- Mõõdab ja kuvab tajutavat ruumi temperatuuri ja suhtelist niiskust
- Värvus: must

### Funktsioonid:

- Kütte või jahutuse vajaduse indikatsioon
- RH mõõtmine ja kuvamine
- Comfort / ECO indikatsioon
- ECO seade muutmine
- K/J käsitsi ümberlülitus
- Jahutuse võimaldamine (ruumipõhine)
- Temperatuuri näit celsius või fahrenheit
- Mõõtmisviisid: ruumi temperatuur (RT), ruumi temperatuur koos põranda max/min temperatuur (RFT), kaugandur (RS), välistemperatuuri andur (RO)
- Patarei tühjenemise indikaator
- Temperatuuri näidu kalibreerimine
- Ühildub Smatrix Move kontrolleri H/C Radio X-158
- Lisa: põranda-, kaug- või välistemperatuuri anduri ühendamise võimalus

### Komplektis:

- Uponor Smatrix Wave termostaat D+RH Style T-169
- 1x CR2032 patarei
- paigaldustarvikud



Tootekood	l mm	b mm	h mm	w mm	Frequency MHz	2. pak.	pakend	UOM
<b>1087817</b>	80	9	10	80	868	180	1	tk

## Uponor Smatrix Wave temp + RH andur Style T-161

- Juhtmevaba termostaat/andur
- Kasutamiseks avalikes ruumides
- Temperatuuri seadistamine ainult koos ühendusmooduli ja äpi-ga
- Vaikimisi seade 21° C
- Ruumi temperatuuri ja suhtelise niiskuse andur
- Tegevusraadius: max. 30m
- Kaitseklass: IP30
- Värvus: valge RAL9016

### Komplektis:

- Uponor Smatrix Wave ruumi andur+RH Style T-161
- 1x CR2032 patarei
- paigaldustarvikud



Tootekood	l mm	b mm	h mm	w mm	Frequency MHz	2. pak.	pakend	UOM
<b>1087815</b>	55	10	9	55	868	180	1	tk

# Smatrix Wave

## Uponor Smatrix Wave termostaat P+RH T-168 P+RH

- Juhtmevaba (programmeeritav) termostaat
- Mõõdab ja kuvab tajutavat ruumi temperatuuri ja suhtelist niiskust
- Värvus: läikiv valge

### Funktsioonid:

- Kütte või jahutuse vajaduse indikatsioon
- RH piiri indikatsioon
- Individuaalne öine temperatuurialandus
- Rakendusaja kuvamine
- 6 eelprogrammeeritud graafikut
- 1 vabalt programmeeritav graafik
- K/J käsitsi ümberlülitus (ainult koos Uponor Smatrix Move)
- Jahutuse lubamine (ruumipõhine)
- Temperatuuri näit celsius või fahrenheit
- Mõõtmisviisid: ruumi temperatuur (RT), ruumi temperatuur koos pöranda max/min temperatuuriga (RFT), kauganduriga (RS), välistemperatuuri anduriga (RO)
- Taustavalgus (tumeneb 10 sek. peale viimast nupulevajutust)
- Kuvab tarkvara versiooni (siselülitamisel)
- Patarei tühjenemise indikaator
- Ühildub Smatrix Move kontrolleri H/C Radio C-157
- Lisa: pöranda anduri ühendamise võimalus

### Komplektis:

- Uponor Smatrix Wave termostaat prog.+RH T-168
- 2x AAA patareid
- paigaldustarvikud



Tootekood	Mõõdud	l mm	h mm	w mm	Frequency MHz	2. pak.	pakend	UOM
<b>1086984</b>	RAL9016	80	25	80	868	75	1	tk

# Smatrix Wave

## Uponor Smatrix Wave termostaat T-166

- Juhtmevaba termostaat
- Mõõdab ja kuvab tajutavat ruumi temperatuuri
- Tegevusraadius: max. 30m
- Kaitseklass: IP30
- Värvus: läikiv valge

### Funktsioonid:

- Kütte või jahutuse vajaduse indikatsioon
- K/J käsitsi ümberlülitus (ainult koos Uponor Smatrix Move)
- Jahutuse lubamine (ruumipõhine)
- Temperatuuri näit celsius või fahrenheit
- Mõõtmisviisid: ruumi temperatuur (RT), ruumi temperatuur kood pöranda temperatuuriga max/min (RFT), kauganduriga (RS), välistemperatuuri anduriga (RO)
- Patarei tühjenemise indikaator
- Režiimi muutmine taimer järgi
- Öine temperatuurialandus
- Taustavalgus (tumeneb 10 sekundit peale viimast nupulevajutust)
- Kuvab tarkvara versiooni (siselülitamisel)
- Ühildub Uponor Smatrix Move kontrolloriga H/C Radio C-157
- Lisa: pöranda anduri ühendamise võimalus

### Komplektis:

- Uponor Smatrix Wave termostaat digital T-166
- 2x AAA patareid
- paigaldustarvikud



Tootekood	Mõõdud	l mm	h mm	w mm	Frequency MHz	2. pak.	pakend	UOM
<b>1086982</b>	RAL9016	80	25	80	868	75	1	tk

## Uponor Smatrix Wave standardtermostaat T-165 POD standard

- Juhtmevaba termostaat
- Mõõdab tajutavat ruumi temperatuuri
- Kaitseklass: IP30
- Värvus: läikiv valge

### Funktsioonid:

- taustavalgus reguleerketta pööramisel
- kütte/jahutus-vajaduse indikatsioon
- lüliti taimer funktsiooni lubamiseks

### Komplektis:

- Uponor Smatrix Wave termostaat standard T-165 POD
- 2x AAA patareid
- paigaldustarvikud



Tootekood	Mõõdud	l mm	h mm	w mm	Frequency MHz	2. pak.	pakend	UOM
<b>1086981</b>	RAL9016	80	25	80	868	75	1	tk

# Smatrix Wave

## Uponor Smatrix Wave termostaat ilma näidikuta T-163 public

- Juhtmevaba termostaat
- Mõõdab tajutavat ruumi temperatuuri
- Kaitseklass: IP30
- Värvus: läikiv valge

### Funktsioonid:

- taustavalgus reguleerimiseks
- kütte/jahutus-vajaduse indikatsioon
- lüliti taimerifunktsiooni lubamiseks

### Komplektis:

- Uponor Smatrix Wave termostaat standard T-165 POD
- 2x AAA patareid
- paigaldustarvikud



Tootekood	Mõõdud	l mm	h mm	w mm	Frequency MHz	2. pak.	pakend	UOM
<b>1086979</b>	RAL9016	80	25	80	868	75	1	tk

## Uponor Smatrix Wave termostaatpea T-162

- Digitaalne ajamiga radiaatori termostaatpea
- Sobivus erinevate radiaatorventiilidega (Danfoss, Heimeier, Honeywell, Siemens, Sauter, jne.)
- Värvus: läikiv valge

### Funktsioonid:

- comfort/ECO seadistused
- programmeeritav nädalaks
- puhkuse režiim
- külmumiskaitse
- kiirendav funktsioon
- taustavalgus
- lisa: automaatne suve/talveaeg

### Komplektis:

- Uponor Smatrix Wave termostaatpea T-162
- 2x AA patareid
- erinevad adapterid
- juhend



Tootekood	l mm	h mm	w mm	Frequency MHz	2. pak.	pakend	UOM
<b>1071660</b>	85	55	50	868	16	1	tk

# Smatrix Wave

## Uponor Smatrix alusraam T-X A-1XX

- Smatrix termostaatide alusraam
- Sobib termostaatidele: T-143; T-145; T-146; T-148  
T-163; T-165; T-166; T-168
- Värvus: läikiv valge (RAL9016)



Tootekood	Mõõdud	l mm	h mm	w mm	2. pak.	pakend	UOM
<b>1086986</b>	RAL9016	90	12	90	250	1	tk

## Uponor Smatrix lisaandur S-1XX

- Kasutatav koos Uponor Smatrix Wave/Base(Pro) termostaatidega
- Kasutatav koos T-27 termostaadiga 1120075
- Kasutatav põranda- või kaugandurina
- Pikkus: 3m
- Anduri tüüp: NTC 10kOhm, 25°C



Tootekood	l mm	h mm	w mm	2. pak.	pakend	UOM
<b>1071684</b>	60	30	60	63	1	tk

## Uponor Smatrix rele moodul K/J M-1XX

- 24V releemoodul kütte- või jahutusseadme lülitamiseks
- K/J ümberlülitamiseks Uponor Smatrix ja K/J allika vahel
- Kompl. pesa DIN siinile paigaldamiseks, juhend, paigaldustarvikud
- Kontakt: 2 ümberlülituskontakti
- Umähis: 24VDC
- Testi pinge: 5kV
- Kaitseklass: IP40
- Lülituspinge: 380VAC, 125VDC
- Lülitusvool: 5A@250VAC, 5A@30VDC
- Kontakti materjal: Ag+Au kattega
- Temperatuuri vahemik: -40°C...+70°C



Tootekood	Mõõdud	l mm	h mm	w mm	TP V	2. pak.	pakend	UOM
<b>1083576</b>	24V	80	60	15	24	84	1	tk

# Smatrix Wave

## Uponor Smatrix releemoodul K/J M-1XX

- 230 V releemoodul kütte-või jahutusseadme lülitamiseks
- K/J ümberlülitamiseks Uponor Smatrix ja K/J allika vahel
- Kompl. pesa DIN siinile paigaldamiseks, juhend, paigaldustarvikud
- Kontakt: 2 ümberlülituskontakti
- Umähis: 230VAC
- Testi pinge: 5kV
- Kaitseklass: IP40
- Lülituspinge: 380VAC, 125VDC
- Lülitusvool: 5A@250VAC, 5A@30VDC
- Kontakti materjal: Ag+Au kattega
- Temperatuuri vahemik: -40°C...+70°C



Tootekood	Mõõdud	l mm	h mm	w mm	TP V	2. pak.	pakend	UOM
<b>1083577</b>	230V	160	85	55	230	16	1	tk

## Uponor Vario ajam NC

- Vario M, S ja C kollektori ajam
- Eelavatud
- Kõrgus: 61 mm + adapterrõngas
- Käigu pikkus: 5 mm
- Ühenduskaabel: 2x 0,75mm<sup>2</sup>x1m



Tootekood	Mõõdud	do mm	h mm	2. pak.	pakend	UOM
<b>1141677</b>	FT 24V 1W IP54	50	83	100	1	tk

## Uponor Vario retrofit ajam NC

- Sh. 4 adapteri rõngast, paigaldusjuhend
- Ühildub Vario messingkollektoriga WGF-iga ja 80% olemasolevate kolmandate osapoolte kollektoritega
- Eelavatud
- Kõrgus: 61 mm + adapterrõngas
- Käigu pikkus: 5 mm
- Ühenduskaabel: 2x 0,75mm<sup>2</sup>x1m



Tootekood	Mõõdud	do mm	h mm	2. pak.	pakend	UOM
<b>1141681</b>	FT 24V 1W IP54	50	83	100	1	tk



# Smatrix Wave

## Uponor Vario PLUS ajam NC

- Ajam Vario PLUS, MAGNA kollektorile
- Eelavatud
- Kõrgus: 61 mm + adapter
- Töökäik: 5mm
- Ühenduskaabel: 2x 0.75mm<sup>2</sup>x1m



Tootekood	Mõõdud	do	h	2. pak.	pakend	UOM
		mm	mm			
<b>1141679</b>	MT 24V 1W IP54	50	83	100	1	tk

# Smatrix Base

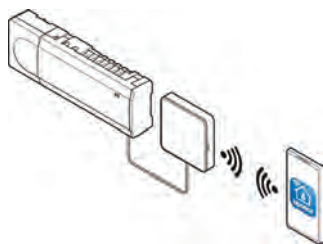

Smatrix Base- juhtmega termostaatidega süsteemile. Automaatne tasakaalustufunktsioon optimeerib energia kasutamist.

## Eelised

Kasutatav nii kiirgusküttes kui -jahutuses  
Automaatne tasakaalustamine  
Kiire paigaldus  
Lihtne kasutada  
Väike hooldusvajadus



## Kirjeldus

- Juhtmega termostaadid
- Kuni 4 kontrolleriit ühes süsteemis
- Toitepinge: 230V
- Automaatne tasakaalustus optimeerib energia kasutust ja mugavust
- Elektriline juhtimine
- Kuni 6 ruumi termostaati ja 8 ajamit (24V) kontrolleri kohta
- Pumba ja katla releed
- Ajami ja pumba sundkäivitus
- Suhtelise niiskuse kontroll
- Erinevad kaabeldusvõimalused (pärg-/tähtühendus)
- 4-sooneline Bus kaabeldus
- Ühendusprotokoll: RS485 seeria bus
- Ajami max. võimsus: 24VAC / 0.2A (0.4A käivitusel)
- Lokaalne juurdepääs (Wi-Fi) või kaugjuurdepääs (vajalik interneti ühendus) Uponor Smatrix Pulse rakenduse abil (R-208)
- Ajutine wi-fi ühenduspunkt juurdepääsuks (kui kohalik wi-fi ei ole saadaval) (R-208)
- Nutikodu ökosüsteemi integratsioon (Amazon Alexa, Google Home) (R-208)
- Mitme hoone juhtimine (R-208)
- Kolmanda osapoole juurdepääs kaugtoeks (R-208)
- Mõõdunud perioodi trendide analüüs Uponor Smatrix Pulse rakenduse abil (R-208)
- Taimeri programmeerimine (R-208)
- Mugavusseaded (R-208)
- Pealevoolu diagnostika (R-208)
- ECO/comfort seadistused (I-143)

## Kasutusala

- juhtmetega ruumi temperatuuri juhtimine, kiirgusküte ja -jahutus
- seadepiirkond: +5°C ... +35°C

## Sertifitseerimine

- CE / EAC

# Smatrix Base

## Uponor Smatrix Base stardipakett Pulse S

- Põrandkütteautomaatika stardipakett
- Juhtmega termostaadid
- Laiendatav vastavalt vajadusele
- Ühildub Uponor Smatrix Base kontrolleri Pulse X-245 6X
- Kaitseklass: II IP20
- Värvus: valge

### Komplektis:

- 1x Uponor Smatrix Pulse com R-208
- 1x Uponor Smatrix Base kontrolleri Pulse X-245 6X
- 3x Uponor Smatrix Base termostaat D+RH Style T-149
- esmapaigalduse juhend, ohutusjuhendid
- paigaldustarvikud



Tootekood	l mm	h mm	w mm	2. pak.	pakend	UOM
<b>1093280</b>	370	80	240	3	1	kmpl

## Uponor Smatrix Base stardipakett Pulse L

- Põrandkütteautomaatika stardipakett
- Juhtmega termostaadid
- Laiendatav vastavalt vajadusele
- Ühildub Uponor Smatrix Base kontrolleri Pulse X-245 6X
- Kaitseklass: II IP20
- Värvus: valge

### Komplektis:

- 1x Uponor Smatrix Pulse com R-208
- 2x Uponor Smatrix Base kontrolleri Pulse X-245 6X
- 5x Uponor Smatrix Base termostaat D+RH Style T-149
- esmapaigalduse juhend, ohutusjuhendid
- paigaldustarvikud



Tootekood	l mm	h mm	w mm	2. pak.	pakend	UOM
<b>1093282</b>	385	140	285	2	1	kmpl

# Smatrix Base

## Uponor Smatrix Base komplekt Pulse X-245+R-208 6X

- Komplekt: kontrolleri ja ühendusmoodul R-208
- Juhtmega termostaatidele
- Laiendatav vastavalt vajadusele
- Kaitseklass: II IP20
- Värvus: valge

### Komplektis:

- 1x Uponor Smatrix Pulse com R-208
- 1x Uponor Smatrix Base kontrolleri Pulse X-245 Bus 6X
- esmapaigalduse juhend, ohutusjuhendid
- paigaldustarvikud



Tootekood	l mm	h mm	w mm	TP V	2. pak.	pakend	UOM
<b>1093019</b>	450	50	110	230	3	1	kmpl

## Uponor Smatrix Pulse ühendusmoodul Pulse com R-208

- Ühendusmoodul
- Sama moodul nii juhtmega kui ka juhtmevabadele kontrolleri/termostaatidele
- Loob ühenduse Uponor Smatrix Pulse süsteemi, Uponor Smatrix Pulse rakenduse ja Uponor pilve vahel

### Ühilduvus:

- Uponor Smatrix Base kontrolleri Pulse X-245 Bus 6X
- Uponor Smatrix Wave kontrolleri Pulse X-265 6X

- Toide: RJ45 kaabel Wave või Base kontrolleri
- Võrguliides: 10/100 Mbps (RJ45)
- Võrgu protokoll: Ethernet II
- Kaitseklass: Class II IP20
- Värvus: valge

### Komplektis:

- Uponor Smatrix Pulse com R-208
- adapter DIN siinile paigaldamiseks
- RJ45 ühenduskaabel (2m)
- esmakäivitusjuhend, ohutusjuhised
- paigaldustarvikud



Tootekood	l mm	h mm	w mm	Frequency MHz	2. pak.	pakend	UOM
<b>1093030</b>	110	20	110	868	16	1	tk

# Smatrix Base

## Uponor Smatrix Base kontrolleri Pulse X-245 BUS 6X

- Juhtmega termostaatidele
- Kaitseklass: Class II IP20
- Värvus: valge

Komplektis:

- Uponor Smatrix Base kontrolleri Pulse X-245 Bus 6X
- esmakäivitusjuhend, ohutusjuhised
- paigaldustarvikud



Tootekood	l mm	h mm	w mm	TP V	2. pak.	pakend	UOM
<b>1093017</b>	340	55	110	230	4	1	tk

## Uponor Smatrix Base lisamoodul Pulse M-242 BUS 6X

- 6 kanaliga lisamoodul Uponor Smatrix Base kontrolleri Pulse X-245 Bus 6X
- Lisab kuni 6 ruumi termostaati ja 6 ajamit
- Click-kinnitus
- Kaitseklass: IP20
- Värvus: valge



Tootekood	l mm	h mm	w mm	2. pak.	pakend	UOM
<b>1093134</b>	140	50	110	16	1	tk

## Uponor Smatrix Base tähtmoodul Pulse M-243 BUS 6X

- 6 kanaliga tähtmoodul Uponor Smatrix Base kontrolleri Pulse X-245 Bus 6X
- Täht topoloogia ühendusviis
- Toetab kuni 6 termostaati
- Kaitseklass: IP20
- Värvus: valge



Tootekood	l mm	h mm	w mm	2. pak.	pakend	UOM
<b>1093135</b>	140	50	110	16	1	tk

# Smatrix Base

## Uponor Smatrix Base dig. termostaat T-149 Bus D+ RH

- Juhtmega termostaat
- Mõõdab ja kuvab tajutavat ruumi temperatuuri ja suhtelist niiskust
- Värvus: valge RAL9016

### Funktsioonid:

- Kütte või jahutuse vajaduse indikatsioon
- Suhtelise niiskuse mõõtmine ja kuvamine
- Comfort / ECO indikatsioon
- ECO seade muutmine
- K/J käsitsi ümberlülitus
- Jahutuse võimaldamine (ruumipõhine)
- Temperatuuri näit celsius või fahrenheit
- Mõõtmisviisid: ruumi temperatuur (RT), ruumi temperatuur koos pöranda max/min temperatuur (RFT), kaugandur (RS), välistemperatuuri andur (RO)
- Temperatuuri näidu kalibreerimine
- Lisa: pöranda-, kaug- või välistemperatuuri anduri ühendamise võimalus

### Komplektis:

- Uponor Smatrix Base termostaat D+RH Style T-149
- paigaldustarvikud

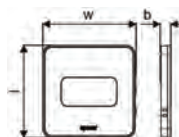

Tootekood	l mm	b mm	h mm	w mm	2. pak.	pakend	UOM
<b>1087813</b>	80	9	10	80	180	1	tk

# Smatrix Base

## Uponor Smatrix Base dig. termostaat T-149 Bus black D+ RH

- Mõõdab ja kuvab tajutatavat ruumi temperatuuri ja suhtelist niiskust
- Juhtmega termostaat
- Värvus: must

### Funktsioonid:

- Kütte või jahutuse vajaduse indikatsioon
- Suhtelise niiskuse mõõtmine ja kuvamine
- Comfort / ECO indikatsioon
- ECO seade muutmine
- K/J käsitsi ümberlülitus
- Jahutuse võimaldamine (ruumipõhine)
- Temperatuuri näit celsius või fahrenheit
- Mõõtmisviisid: ruumi temperatuur (RT), ruumi temperatuur koos pöranda max/min temperatuur (RFT), kaugandur (RS), välistemperatuuri andur (RO)
- Temperatuuri näidu kalibreerimine
- Lisa: pöranda-, kaug- või välistemperatuuri anduri ühendamise võimalus

### Komplektis:

- Uponor Smatrix Base termostaat D+RH Style T-149
- paigaldustarvikud

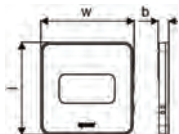

Tootekood	l mm	h mm	w mm	2. pak.	pakend	UOM
<b>1087814</b>	80	10	80	180	1	tk

## Uponor Smatrix Base PRO temp ja RH andur style T-141 Bus flush

- Juhtmega ruumi temperatuuri ja suhtelise niiskuse andur/termostaat
- Avalikesse ruumidesse
- Seadistav läbi liidese i-147 või äpi
- Tehaseseadistus 21°C
- Kaitseklass: IP30
- Värvus: valge RAL9016

### Komplektis:

- Uponor Smatrix Base PRO ruumi andur+RH Style T-141 Bus
- paigaldustarvikud



Tootekood	l mm	h mm	w mm	2. pak.	pakend	UOM
<b>1087812</b>	55	9	55	180	1	tk

# Smatrix Base

## Uponor Smatrix Base seinaraam T-141

- Anduri T-141 seinaraam
- Värv: valge RAL9016



Tootekood	Möödud	l mm	h mm	w mm	2. pak.	pakend	UOM
<b>1122237</b>	RAL9016	82	11	82	20	1	tk

## Uponor Smatrix Base progr. termostaat T-148 Bus P+RH

- Programmeeritav juhtmega termostaat
- Mõõdab ja kuvab tajutavat ruumi temperatuuri ja suhtelist niiskust
- Kaitseklass: IP30
- Värvus: läikiv valge

### Funktsioonid:

- Kütte või jahutuse vajaduse indikatsioon
- Suhtelise niiskuse piirväärtuse indikatsioon
- Individuaalne öine temperatuuri alandus
- Esmakäivituse juhised
- 6 eelprogrammeeritud graafikut
- 1 vabalt programmeeritav graafik
- Jahutus lubatud funktsioon (ruumipõhine)
- Temperatuuri näit celsius või fahrenheit
- Reguleerimisviisid: ruumi temperatuur (RT), ruumi temperatuur koos pöranda max/min (RFT), kauganduriga (RS), välistemperatuuri anduriga (RO)
- Taustavalgus (tumeneb 10 sekundit peale viimast nupuvajutust)
- Kuvab tarkvara versiooni (esmakäivitusel)
- Lisa: pöranda või välisanduri ühendamise võimalus

### Komplektis:

- Uponor Smatrix Base termostaat Prog.+RH T-148 Bus
- paigaldustarvikud



Tootekood	Möödud	l mm	h mm	w mm	2. pak.	pakend	UOM
<b>1086977</b>	RAL9016	80	25	80	75	1	tk



# Smatrix Base

## Uponor Smatrix Base dig. termostaat T-146 Bus

- Digitaalse näiduga juhtmega termostaat
- Mõõdab ja kuvab tajutavat ruumi temperatuuri
- Kaitseklass: IP30
- Värvus: läikiv valge

### Funktsioonid:

- Kütte või jahutuse vajaduse indikatsioon
- Individuaalne öine temperatuuri alandus
- Esmakäivituse juhised
- Jahutus lubatud funktsioon (ruumipõhine)
- Temperatuuri näit celsius või fahrenheit
- Reguleerimisviisid: ruumi temperatuur (RT), ruumi temperatuur koos pöranda max/min (RFT), kauganduriga (RS), välistemperatuuri anduriga (RO)
- Taustavalgus (tumeneb 10 sekundit peale viimast nupuvajutust)
- Kuvab tarkvara versiooni (esmakäivitusel)
- Lisa: pöranda anduri ühendamise võimalus

### Komplektis:

- Uponor Smatrix Base termostaat T-146 Bus
- paigaldustarvikud



Tootekood	Mõõdud	l mm	h mm	w mm	2. pak.	pakend	UOM
<b>1086976</b>	RAL9016	80	25	80	75	1	tk

## Uponor Smatrix Base termostaat T-145 Bus POD standard

- Juhtmega termostaat
- Mõõdab tajutavat ruumi temperatuuri
- Kaitseklass: IP30
- Värvus: läikiv valge

### Funktsioonid:

- reguleeriketta taustavalgus seadistuse ajal
- kütte/jahutuse vajaduse indikatsioon
- mikrolüliti taimeri funktsiooni sisse/välja lülitamiseks, kui süsteemi on paigaldatud taimer
- lisa: taimeri funktsioon lubatud/ väljas

### Komplektis:

- Uponor Smatrix Base termostaat standard T-145 Bus POD
- paigaldustarvikud



Tootekood	Mõõdud	l mm	h mm	w mm	2. pak.	pakend	UOM
<b>1086975</b>	RAL9016	80	25	80	75	1	tk

# Smatrix Base

## Uponor Smatrix Base termostaat ilma näidikuta T-143 Bus public

- Juhtmega termostaat avalikesse ruumidesse
- Mõõdab tajutavat ruumi temperatuuri
- Kaitseklass: IP30
- Värvus: läikiv valge

### Funktsioonid:

- Potentsiomeeter temperatuuri seadmiseks kaane all
- Avamisandur
- Releekontakt forsseeritud ECO läbi BMS
- Releekontakt kütte/jahutuse ümberlülituseks
- Mikrolülitid funktsioonide või anduri valikuks
- Lisa: pöranda-, välis- või kauganduri ühendamise võimalus

### Komplektis:

- Uponor Smatrix Base termostaat public T-143 Bus
- paigaldustarvikud



Tootekood	Mõõdud	l mm	h mm	w mm	2. pak.	pakend	UOM
<b>1086972</b>	RAL9016	80	25	80	75	1	tk

# Smatrix Base

## Uponor Smatrix lisaandur S-1XX

- Kasutatav koos Uponor Smatrix Wave/Base(Pro) termostaatidega
- Kasutatav ka koos T-27 termostaadiga 1120075
- Kasutatav põranda- või kaugandurina
- Pikkus: 3m
- Anduri tüüp: NTC 10kOhm, 25°C



Tootekood	l mm	h mm	w mm	2. pak.	pakend	UOM
<b>1071684</b>	60	30	60	63	1	tk

## Uponor Smatrix Base termostaadi alus Style T-149 A-14X

- Termostaadi T-149 paigaldusalus seinapealsel paigaldusel
- Paigaldustarvikud
- Värvus: valge RAL9016



Tootekood	l mm	b mm	h mm	k mm	k1 mm	k2 mm	w mm	2. pak.	pakend	UOM
<b>1087821</b>	77	14	11	65	60	60	77	90	1	tk

## Uponor Smatrix Base termostaadi alus Style T-149 A-14x black

- Termostaadi T-149 paigaldusalus seinapealsel paigaldusel
- Paigaldustarvikud
- Värvus: must



Tootekood	l mm	b mm	h mm	k mm	k1 mm	k2 mm	w mm	2. pak.	pakend	UOM
<b>1087822</b>	77	14	11	65	60	60	77	90	1	tk

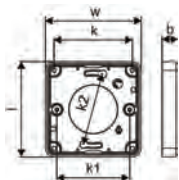

## Uponor Smatrix alusraam T-X A-1XX

- Smatrix termostaatide alusraam
- Sobib termostaatidele: T-143;T-145;T-146;T-148  
T-163; T-165; T-166; T-168
- Värvus: läikiv valge (RAL9016)



Tootekood	Möödud	l mm	h mm	w mm	2. pak.	pakend	UOM
<b>1086986</b>	RAL9016	90	12	90	250	1	tk

# Smatrix Base

## Uponor Smatrix Base termostaadikaabel A-145

- 4-sooneline BUS kaabel Uponor Smatrix Base / Base PRO seadmete ühendamiseks
- 2xtoide / 2x andmeside
- Varjestus: alumiinium/polüester kile, sidekiuga
- Temperatuurivahemik: -20°C ... +80°C
- Ristlõige: AWG22
- Kest: PVC
- Nimipinge: 400VAC/DC



Tootekood	Mõõdud	l mm	h mm	w mm	2. pak.	pakend	UOM
<b>1071670</b>	50m	200	170	200	2	1	tk

## Uponor Smatrix rele moodul K/J M-1XX

- 24V releemoodul kütte-või jahutusseadme lülitamiseks
- K/J ümberlülitamiseks Uponor Smatrix ja K/J allika vahel
- Kompl. pesa DIN siinile paigaldamiseks, juhend, paigaldustarvikud
- Kontakt: 2 ümberlülituskontakti
- Umähis: 24VDC
- Testi pinge: 5kV
- Kaitseklass: IP40
- Lülituspinge: 380VAC, 125VDC
- Lülitusvool: 5A@250VAC, 5A@30VDC
- Kontakti materjal: Ag+Au kattega
- Temperatuuri vahemik: -40°C...+70°C



Tootekood	Mõõdud	l mm	h mm	w mm	TP V	2. pak.	pakend	UOM
<b>1083576</b>	24V	80	60	15	24	84	1	tk

## Uponor Smatrix rele moodul K/J M-1XX

- 230 V releemoodul kütte-või jahutusseadme lülitamiseks
- K/J ümberlülitamiseks Uponor Smatrix ja K/J allika vahel
- Kompl. pesa DIN siinile paigaldamiseks, juhend, paigaldustarvikud
- Kontakt: 2 ümberlülituskontakti
- Umähis: 230VAC
- Testi pinge: 5kV
- Kaitseklass: IP40
- Lülituspinge: 380VAC, 125VDC
- Lülitusvool: 5A@250VAC, 5A@30VDC
- Kontakti materjal: Ag+Au kattega
- Temperatuuri vahemik: -40°C...+70°C



Tootekood	Mõõdud	l mm	h mm	w mm	TP V	2. pak.	pakend	UOM
<b>1083577</b>	230V	160	85	55	230	16	1	tk

# Smatrix Base

## Uponor Vario ajam NC

- Vario M, S ja C kollektori ajam
- Eelavatud
- Kõrgus: 61 mm + adapterrõngas
- Käigu pikkus: 5 mm
- Ühenduskaabel: 2x 0,75mm<sup>2</sup>x1m



Tootekood	Mõõdud	do	h	2. pak.	pakend	UOM
<b>1141677</b>	FT 24V 1W IP54	50	83	100	1	tk

## Uponor Vario retrofit ajam NC

- Sh. 4 adapteri rõngast, paigaldusjuhend
- Ühildub Vario messingkollektoriga WGF-iga ja 80% olemasolevate kolmandate osapoolte kollektoritega
- Eelavatud
- Kõrgus: 61 mm + adapterrõngas
- Käigu pikkus: 5 mm
- Ühenduskaabel: 2x 0,75mm<sup>2</sup>x1m



Tootekood	Mõõdud	do	h	2. pak.	pakend	UOM
<b>1141681</b>	FT 24V 1W IP54	50	83	100	1	tk

## Uponor Vario PLUS ajam NC

- Ajam Vario PLUS, MAGNA kollektorile
- Eelavatud
- Kõrgus: 61 mm + adapter
- Töökäik: 5mm
- Ühenduskaabel: 2x 0.75mm<sup>2</sup>x1m



Tootekood	Mõõdud	do	h	2. pak.	pakend	UOM
<b>1141679</b>	MT 24V 1W IP54	50	83	100	1	tk

# Smatrix Base PRO

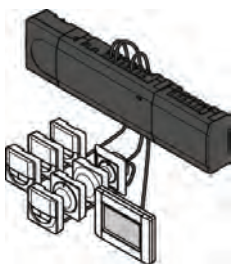

Korterelamute põrandkütte-  
automaatika. Juhtmega  
termostaadid.

Kuni 16 kontrolleri ja 192  
ruumi. Puuetundlik liides.  
Ühendus Targa Kodu  
lahendustega KNX mooduli  
abil.

## Eelised

Kasutatakse kiirguskütte ja -jahutussüsteemides  
Automaatne tasakaalustamine  
Kiire paigaldus  
Lihtne kasutus  
KNX ühilduvus



## Kirjeldus

- Juhtmega termostaatidele
- Kuni 16 kontrolleri ühes süsteemis
- Toitepinge: 230V
- Automaatne tasakaalustus optimeerib energia kasutust ja mugavust
- Kuni 6 ruumi termostaati ja 8 ajamit (24V) ühe kontrolleri kohta
- Pumba ja katla releed
- Ajami ja pumba sundkäivitus
- Suhtelise niiskuse kontroll
- Erinevad kaabelduse võimalused (pärg- või tähtühendus)
- 4-sooneline BUS kaabeldus
- Ühendusprotokoll: RS485
- Ajami pinge ja voolutugevus: 24VAC / 0.2A (0.4A käivitusel)
- Puute-ekraan kuvab kontrolleri infot ja seadeid
- Alandatud temperatuuride programmid igale kanalile
- Max/min temperatuuride piirangud
- Puhkuse seaded
- Automaatne suve/-talveaja vahetus
- Mõödaviikruumi „by pass“ funktsioon
- Süsteemi diagnostika
- Trendide kuvamine (seadearvud vs. ruumi temperatuurid, jne)
- Tarvikute konfigureerimine
- Lisavõimalus: BMS tugi KNX ühendusmooduliga (R-147)

## Kasutusala

- kiirguskütte ja -jahutuse ruumi temperatuuride juhtimine suurtes süsteemides
- termostaatide seadepiirkond: +5°C ... +35°C

## Sertifitseerimine

- CE / EAC

# Smatrix Base PRO

## Uponor Smatrix Base PRO kontrolleri X-147 Bus

- Ühildub Uponor Smatrix Base PRO liidesega (puute-ekraaniga) I-147 BUS
- Juhtmega termostaatidele
- Kaitseklass: Class II IP20
- Värvus: hall RAL7015

Komplektis:

- Uponor Smatrix Base PRO kontrolleri X-147 Bus 6X
- kiirjuhend, ohutusjuhised
- mikro SD kaart
- DIN siin (pikkus: 37cm)
- paigaldustarvikud



Tootekood	Mõõdud	l mm	h mm	w mm	TP V	2. pak.	pakend	UOM
<b>1087162</b>	6x	336	55	110	230	4	1	tk

## Uponor Smatrix Base PRO kontrolleri X-148 Modbus RTU

- Kasutamiseks Modbus RTU süsteemidega
- Toetab kuni 6 ruumitermostaati ja 8 ajamit, laiendusmooduliga laiendatav kuni 12 ruumitermostaadi ja 14 ajamini.
- Lisamooduli kood: 1071686
- Valmidus ühenduseks soojuspumpadega
- Maksimaalne ajami pingeline : 24VAC / 0.2A (0.4A tipp)
- Kaitseklass: Class II IP20

Komplektis:

- Uponor Smatrix Base PRO kontrolleri X-148 Modbus RTU
- kiirjuhend, ohutusjuhised
- DIN liist (pikkus: 37cm)
- paigaldustarvikud



Tootekood	l mm	h mm	w mm	TP V	2. pak.	pakend	UOM
<b>1120013</b>	336	55	110	230	4	1	tk

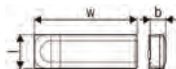

## Uponor Smatrix Base lisamoodul M-140 Bus

- 6 kanaliline lisamoodul Uponor Smatrix Base kontrolleri X-145 Bus 6X
- Toetab kuni 6 termostaati ja kuni 6 ajamit
- Click-kinnitus
- Kaitseklass: IP20
- Värvus: hall



Tootekood	Mõõdud	l mm	h mm	w mm	2. pak.	pakend	UOM
<b>1071686</b>	6x	165	55	110	16	1	tk

# Smatrix Base PRO

## Uponor Smatrix Base tähtmoodul M-141 Bus

- 6 kanaliline tähtmoodul Uponor Smatrix Base kontrolleri X-145 Bus 6X
- Paindlik võimalik juhtmete ühendusvõimalus (täht topoloogia)
- Toetab kuni 6 termostaati
- Kaitseklass: IP20
- Värvus: hall



Tootekood	Mõõdud	l mm	h mm	w mm	2. pak.	pakend	UOM
<b>1071651</b>	8X	165	55	110	16	1	tk

## Uponor Smatrix Base PRO ekraan I-147 Bus

- Puutetundlik ekraan kontrolleri X-147 Bus 6X
- Juhtmega ühendus kontrolleriiga
- Kaitseklass: Class II IP20
- Värvus: valge RAL9016

Komplektis:

- Uponor Smatrix Base PRO liides I-147
- toiteühendus
- paigaldustarvikud
- seinakinnitus
- juhend



Tootekood	l mm	h mm	w mm	2. pak.	pakend	UOM
<b>1087161</b>	150	45	110	7	1	tk



# Smatrix Base PRO

## Uponor Smatrix Base dig. termostaat T-149 Bus D+ RH

- Juhtmega termostaat
- Mõõdab ja kuvab tajutavat ruumi temperatuuri ja suhtelist niiskust
- Värvus: valge RAL9016

### Funktsioonid:

- Kütte või jahutuse vajaduse indikatsioon
- Suhtelise niiskuse mõõtmine ja kuvamine
- Comfort / ECO indikatsioon
- ECO seade muutmine
- K/J käsitsi ümberlülitus
- Jahutuse võimaldamine (ruumipõhine)
- Temperatuuri näit celsius või fahrenheit
- Mõõtmisviisid: ruumi temperatuur (RT), ruumi temperatuur koos pöranda max/min temperatuur (RFT), kaugandur (RS), välistemperatuuri andur (RO)
- Temperatuuri näidu kalibreerimine
- Lisa: pöranda-, kaug- või välistemperatuuri anduri ühendamise võimalus

### Komplektis:

- Uponor Smatrix Base termostaat D+RH Style T-149
- paigaldustarvikud

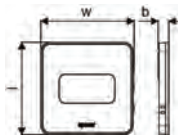

Tootekood	l mm	b mm	h mm	w mm	2. pak.	pakend	UOM
<b>1087813</b>	80	9	10	80	180	1	tk

## Uponor Smatrix Base PRO temp ja RH andur style T-141 Bus flush

- Juhtmega ruumi temperatuuri ja suhtelise niiskuse andur/termostaat
- Avalikesse ruumidesse
- Seadistav läbi liidese i-147
- Tehaseseadistus 21°C
- Kaitseklass: IP30
- Värvus: valge RAL9016

### Komplektis:

- Uponor Smatrix Base PRO ruumi andur+RH Style T-141 Bus
- paigaldustarvikud



Tootekood	l mm	h mm	w mm	2. pak.	pakend	UOM
<b>1087812</b>	55	9	55	180	1	tk

# Smatrix Base PRO

## Uponor Smatrix Base seinaraam T-141

- Anduri T-141 seinaraam
- Värv: valge RAL9016



Tootekood	Möödud	l mm	h mm	w mm	2. pak.	pakend	UOM
<b>1122237</b>	RAL9016	82	11	82	20	1	tk

## Uponor Smatrix Base taimer I-143 Bus

- Juhtmega taimer (ei ole termostaat)
- Esmakäivituse juhhis
- Puhkuse režiim
- Comfort/ECO indikatsioon
- Käsitsi K/J ümberlülituse funktsioon
- 6 eelprogrammeeritud graafikut
- 1 vabalt programmeeritav graafik
- ECO väärtuse seadistus
- Kella korrigeerimine
- Taimerifunktsioonid
- Automaatse tasakaalustuse aktiveerimine/deaktiveerimine
- Taustavalgus
- Esmakäivitusel kuvab tarkvara versiooni
- Kaitseklass: IP30
- Värvus: läikiv valge

Komplektis:

- Uponor Smatrix Base taimer I-143 Bus
- paigaldustarvikud



Tootekood	Möödud	l mm	h mm	w mm	2. pak.	pakend	UOM
<b>1086978</b>	RAL9016	80	25	80	75	1	tk

# Smatrix Base PRO

## Uponor Smatrix Base PRO ühendusmoodul R-147 KNX

- Ühendab Uponor Smatrix Base PRO süsteemi BMS süsteemiga või kolmandate osapoolte KNX seadmetega
- Toitepinge: 230VAC (+10%/-15%) / 50/60Hz
- Sisemine kaitse: T5 F3.15AL 250V, 5x20 3.15A kiiretoimeline
- Töötemperatuur: 0°C ... +45°C
- Ladustamistemperatuur: -20°C ... +70°C
- Max. tarbitav võimsus: 45W
- Toide: 1m kaabel europistikuga
- Süsteemi ühendused: 0.2mm<sup>2</sup> ... 1.5mm<sup>2</sup>
- Kaitseklass: IP20 II

### Funktsioonid:

- Ruumi temperatuur Uponor Base või kolmanda osapoolte KNX termostaatidelt
- Ruumi seadearvud Uponor Base või kolmanda osapoolte KNX termostaatidelt
- Ruumi suhteline niiskus Uponor Base või kolmanda osapoolte KNX termostaatidelt
- Ruumi põranda temperatuur Uponor Base või kolmanda osapoolte KNX termostaatidelt
- Ajamite olek Uponor Base või kolmanda osapoolte KNX süsteemist
- Forsseeritud ECO režiim Uponor Base PRO või kolmanda osapoolte KNX süsteemist
- Pumba väljund Uponor Base või kolmanda osapoolte KNX süsteemist
- Katla väljund Uponor Base või kolmanda osapoolte KNX süsteemist
- Kütte/jahutuse seadekõverad Uponor Move PRO süsteemist BMS süsteemi või vastupidi
- Kütte/ jahutuse režiimid Uponor Base PRO süsteemist BMS süsteemi või vastupidi

### Komplektis:

- ühendusmoodul R-147 KNX
- toiteühendus
- paigaldustarvikud
- kiirjuhend



Tootekood	l mm	h mm	w mm	TP V	2. pak.	pakend	UOM
<b>1087164</b>	18	60	90	230		1	tk

# Base

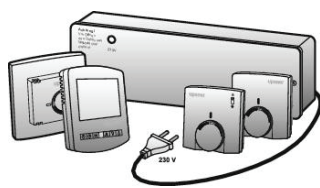

Ökonoomne 230 V  
põrandkütte süsteemide  
juhtimissüsteem.  
Kolmesoonelise  
kaabliga termostaatide  
ühendus.

## Eelised

Standartne 230V 3 sooneline kaabeldus  
Lihtsad termostaadid  
Lihtne paigaldada ja kasutada  
Üldlevinud kaabeldus ja juhtimine



## Kirjeldus

- 230V tööpinge
- Lihtne kaabeldusviis ja regulaatorid
- Lihtne siduda standardse on/off ja aja järgi juhtimisega
- Lisa: pumba rele

## Kasutusala

- juhtmetega ruumi temperatuuri juhtimine, põrandkütte ja -jahutus

## Sertifitseerimine

- CE

## Uponor Base kontrolleri X-60

- Automaatse tasakaalustusfunktsiooniga kontrolleri 230V
- Toetab kuni 6 termostaati (230 V)
- Toetab kuni 12 ajamit (230 V),
- Müravaba ajami lülitamine
- Automaatne tasakaalustamine optimeerib energiakasutust ja mugavust
- Lülitati automaatse tasakaalustamisfunktsiooni lubamiseks/keelamiseks
- Pumba rele
- Ajapiiranguga automaatne möödaviigufunktsioon
- Sisend: päeva/öö lülitati
- 4 soonelise kaabli väljund termostaadi ühendamiseks
- Töötab 3 soonelise kaabliga termostaadiga (2 soont termostaadi toiteallikaks 230 V, 1 väljund 230 V) ja 4 juhtmega termostaadiga lisasisend: (päeva/öö režiim)
- Ühendusklemmid termostaadile/ajamile 0,13 ... 1,5 mm<sup>2</sup>
- Ülekoormuskaitse
- Kaitseklass: IP20

- Komplektis:
- Uponor Base kontrolleri X-60
- ilma toitekaablita
- paigaldusmaterjal, kaasas DIN-liistud



NEW

Tootekood	Mõõdud	l mm	b mm	h mm	w mm	2. pak.	pakend	UOM
1138349	6x 230V	265	56	56	90	6	1	tk



# Base

## Uponor Base kontrolleri K/J X-80

- Automaatse tasakaalustusfunktsiooniga kontrolleri 230V
  - Toetab kuni 10 termostaati (230 V)
  - Toetab kuni 12 ajamit (230 V)
  - Müravaba ajami lülitamine
  - Toetab kütte- ja jahutusrakendust
  - Automaatne tasakaalustusfunktsioon optimeerib energiakasutust ja mugavust
  - Lülitab automaatse tasakaalustamisfunktsiooni lubamiseks/keelamiseks
  - Pumba ja katla rele
  - Ajapiiranguga möödaviik
  - Sisendid: kütte/jahutuse lüliti, kondensatsiooni kontroll, päeva/öö lüliti.
  - 4 juhet termostaadi ühendamiseks
  - Töötab 3 soonelise kaabliga termostaadiga (2 soont toiteallikaks 230 V, 1 väljund 230 V ajamile) ja 4 juhtmega termostaadiga, lisaks (päeva/öö signaal)
  - Ühendusklemmid termostaadile/ajamile 0,13 ... 1,5 mm<sup>2</sup>
  - Ülekoormuskaitse
  - Kaitseklass: IP20
- Märkus: jahutamiseks on soovitatav kasutada kondensatsioonikomplekti S-80
- Komplektis:
- Uponor Base kontrolleri X-80
  - ilma toitekaablita
  - paigaldusmaterjal, kaasas DIN-liistud



NEW

Tootekood	Möödud	l mm	h mm	w mm	2. pak.	pakend	UOM
1138350	10x 230V	365	56	90	6	1	tk



## Uponor Base kondensatsioonikomplekt S-80

- Kondensaadi vältimiseks sobiv kondensatsioonikomplekt
- Funktsioonid:
- Hindab saadud kastepunkti teavet ja aktiveerib integreeritud kontakti kui kastepunkt on saavutatud
  - Toetab kuni 5 kastepunktiandurit
  - Andur, mis sobib paigaldamiseks krohvitud lakke/seintesse või toru peale
  - Soovitatav kondensatsioonikomplekt kontrolleri X-80 jahutusrakenduses
- Omadused:
- paigaldus välisele DIN siinile
  - tööpinge: 230V / 50-60 Hz
- Komplektis:
- 230V muundur
  - Kastepunkti andur



NEW

Tootekood	Möödud	l mm	h mm	w mm	2. pak.	pakend	UOM
1140221	230V	135	51	100	20	1	tk

# Base

## Uponor Base termostaat T-23 standard

- Termostaadi reguleerkettale prinditud skaala
- Lihtne on/off juhtimine (bimetall)
- Seadepiirkond reguleerketta alt mehaaniliselt piirata
- Toide kontrollierist (Uponor Base kontrollier X-60 või X-80)
- Seadepiirkond: +5°C ... +30°C
- Ühendusjuhe: 4x 1.5mm<sup>2</sup>
- Maks.juhtme pikkus: 100m
- Kaitseklass: IP30
- Värvus: RAL 9010



Tootekood	Mõõdud	l mm	h mm	w mm	TP V	värvus	2. pak.	pakend	UOM
<b>1058422</b>	230V RAL9010	75	15	80	230	RAL 9010	160	1	tk

## Uponor Base süvistatav termostaat T-24 flush

- Reguleerkettale prinditud skaalaga termostaat süvistatud paigalduseks
- Lihtne on/off juhtimine (bimetall)
- Seadepiirkonna mehaanilised piirajad asuvad reguleerketta all
- Toide kontrollierilt X-60või X-80
- Seadepiirkond: +5°C ... +30°C
- Kaabel: 4x 1.5mm<sup>2</sup>
- Max. kaabli pikkus: 100m
- Kaitseklass: IP30
- Värvus: läikiv valge

Komplektis:

- Uponor Base termostaat süvist. T-24 230V
- välisraam 81x85x44.5mm
- kate 50x50mm



Tootekood	Mõõdud	l mm	h mm	w mm	TP V	2. pak.	pakend	UOM
<b>1058423</b>	230V	80	35	80	230		1	tk

## Uponor Base digitaalne termostaat T-27

- Suurte numbritega LCD ekraan
- Hääletu Triac lülitis
- Puutetundlikud nupud ja klaasist esikülg, mida on lihtne puhastada
- Komfort / Eco režiim
- Klappide liigutamine küttevälisel ajal
- Lisanduri paigalduse võimalus (tellida eraldi, kood: 1071684)
- Paigaldus seinapealne või seinakarbi peale
- Lihtne ühendamine koos kontrollieriga X-60 või X-80
- Kaitseklass : IP30



Tootekood	Mõõdud	l mm	h mm	w mm	TP V	värvus	2. pak.	pakend	UOM
<b>1120075</b>	230V RAL9016	85	85	23	230V	RAL 9016	75	1	tk

# Base

## Uponor Smatrix lisaandur S-1XX

- Kasutatav koos Uponor Smatrix Wave/Base(Pro) termostaatidega
- Kasutatav ka koos T-27 termostaadiga 1120075
- Kasutatav põranda- või kaugandurina
- Pikkus: 3m
- Anduri tüüp: NTC 10kOhm, 25°C



Tootekood	l mm	h mm	w mm	2. pak.	pakend	UOM
<b>1071684</b>	60	30	60	63	1	tk

## Uponor Base dig. progr. termostaat T-26 dig. prog.

- Kontaktid põranda- või kauganduri ühendamiseks
- Programmeeritav - 5/2 või 7 päevale, nelja temperatuuri tasemega igale päevale
- Erinevad reguleerimise võimalused - ainult õhk, ainult põrand, õhk ja põrand
- Puhkuse režiim
- Optimaalne käivitus
- Lukustatav
- Jooksva režiimi oleku kuva
- Toide controllerist X-60 või X-80
- Lisa: kaugandur (eraldi toode 1047459)
- Seadepiirkond: +5°C ... +35°C
- Kaitseklass: IP20
- Värvus: valge RAL9010



Tootekood	Möödud	l mm	h mm	w mm	TP V	värvus	2. pak.	pakend	UOM
<b>1058425</b>	230V RAL9010	85	40	85	230	RAL 9010		1	tk

## Uponor Base lisaandur

- Lisaandur termostaadile T-26
- Põranda min/max temperatuur
- Pikkus: 3m



Tootekood	Möödud	l mm	h mm	w mm	2. pak.	pakend	UOM
<b>1047459</b>	230V	72	20	72		1	tk

# Base

## Uponor Vario PLUS ajam NC

- Ajam Vario PLUS, MAGNA kollektorile
- Eelavatud
- Kõrgus: 61 mm + adapter
- Töökäik: 5mm
- Ühenduskaabel: 2x 0.75mm<sup>2</sup>x1m



Tootekood	Mõõdud	do	h	2. pak.	pakend	UOM
		mm	mm			
<b>1141678</b>	MT 230V 1W IP54	50	83	100	1	tk

## Uponor Vario ajam NC

- Vario M, S ja C kollektori ajam
- Eelavatud
- Kõrgus: 61 mm + adapterrõngas
- Käigu pikkus: 5 mm
- Ühenduskaabel: 2x 0,75mm<sup>2</sup>x1m



Tootekood	Mõõdud	do	h	2. pak.	pakend	UOM
		mm	mm			
<b>1141676</b>	FT 230V 1W IP54	50	83	100	1	tk

## Uponor Vario retrofit ajam NC

- Sh. 4 adapteri rõngast, paigaldusjuhend
- Ühildub Vario messingkollektoriga WGF-iga ja 80% olemasolevate kolmandate osapoolte kollektoritega
- Eelavatud
- Kõrgus: 61 mm + adapterrõngas
- Käigu pikkus: 5 mm
- Ühenduskaabel: 2x 0,75mm<sup>2</sup>x1m



Tootekood	Mõõdud	do	h	2. pak.	pakend	UOM
		mm	mm			
<b>1141680</b>	FT 230V 1W IP54	50	83	100	1	tk



# Smatrix Move

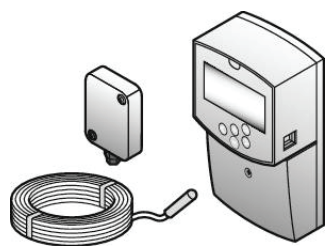

Pealevoolutemperatuuri juhtimine küttesüsteemides. Seadistab pealevoolu temperatuuri vastavalt sise- ja välistemperatuurile.

## Eelised

Komfort ja Eco programmeeritud graafikud

Olekuinfo reaaliajas

Pumba loogika nii iseseisvaks tööks kui ka kombineerituna Uponor ruumi automaatikaga

Lisavõimalus: sekundaarkütte/sooja tarbevee kontuuri juhtimine



## Kirjeldus

- Komfort ja Eco programmeeritud graafikud
- Olekuinfo reaaliajas
- Pumba loogika nii iseseisvaks toimimiseks või koos Uponor ruumi automaatikaga
- Erinevad kompensatsiooni võimalused
- Lisavõimalus: sekundaar kütte/sooja tarbevee juhtimine
- Lisavõimalus: sulatuskütte lisamine
- Lisavõimalus: kondensatsiooni kaitse

## Kasutusala

- pealevoolu vee temperatuuri juhtimine

## Sertifitseerimine

- CE

# Smatrix Move

## Uponor Smatrix Move Kontroller X-157 Wired

- Pealevoolu temperatuuri kontroller
- Juhtimisrežiim: ainult kütte
- Juhtimisviis: välistemperatuuri järgi

### Funktsioonid:

- Segamisventiili juhtimine
- 9 eelprogrammeeritud graafikut (nädala programm)
- 4 vabalt programmeeritavat graafikut
- Autonoomse pumba loogika
- Uponor Smatrix Base või Wave kontrolleriga koos töötava pumba loogika
- Pealevoolu-, sise- ja välistemperatuuri info reaalajas
- Segamisventiili oleku info reaalajas
- Jooksva päeva graafiline info (komfort ja alandatud temperatuur) reaalajas

### Lisad:

- Sooja tarbevee valmistamine ja boileri juhtimine
- Kuumaveeringlus
- Pealevoolu temperatuuri reguleerimine kuni 100°C
- 2 pingestatud üldotstarbelist väljundit
- 2 üldotstarbelist sisendit
- Turvakontaktiga termostaat
- 230V segamismootor

### Komplektis:

- Uponor Smatrix Move kontroller
- Peale-/tagasivoolu andur
- Välisandur

- Kaitseklass: IP30 II
- Värvus: tumehall



Tootekood	l mm	h mm	w mm	2. pak.	pakend	UOM
<b>1071693</b>	160	45	85	4	1	kmpl

## Uponor Smatrix Move Antenn A-155 Radio

- Varuantenn Uponor Smatrix Move kontrollerile
- Tagab juhtmevaba ühenduse Uponor Smatrix Wave termostaatidega

### Komplektis:

- Uponor Smatrix Move antenn
- ühenduskaabel
- paigaldustarvikud

- vastavus: EAC



Tootekood	l mm	h mm	w mm	Frequency MHz	2. pak.	pakend	UOM
<b>1071676</b>	220	6	20	868	21	1	tk

12.34

# Smatrix Move

## Uponor Smatrix Move peale-/tagasivoolu andur S-152

- Peale-/tagasivoolu andur
- Mõõdab peale- või tagasivoolu temperatuuri
- Anduri tüüp: NTC 10 k $\Omega$ , 25 °C
- Kaabli pikkus: 3m
- Kaitseklass: IP68 II



Tootekood	Mõõdud	l mm	h mm	w mm	2. pak.	pakend	UOM
<b>1071661</b>	3m	60	30	60	63	1	tk

## Uponor Smatrix Move väliandur S-1XX

- Mõõdab välistemperatuuri
- Komplektis paigaldustarvikud
- Kasutatakse koos Uponor Smatrix Wave/Move kontrolleriiga
- Lisavõimalus juhtmevaba ühendus koos Uponor Smatrix Wave termostaadiga Public
- Kaitseklass: IP55
- Anduri tüüp: NTC 10k $\Omega$ , 25°C
- Värvus: helehall



Tootekood	l mm	h mm	w mm	2. pak.	pakend	UOM
<b>1071671</b>	62	35	55	45	1	tk

## Uponor Smatrix Move 3-punkti segamismootor 230V

- 230V segamismootor
- 3-punkti juhtimine
- Uponor Smatrix Move kontrolleriile



12.34

Tootekood	l mm	h mm	w mm	TP V	2. pak.	pakend	UOM
<b>1002357</b>	120	83	85	230		1	tk

# Ventilation

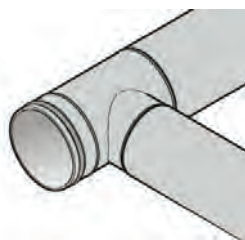

Uponor ventilatsioonisüsteem on hügieeniline ja lõhnatu lahendus korteripõhise või eramu ventilatsiooni ehitamiseks. Patenteeritud ühendussüsteem lihtsustab paigaldust.

## Eelised

Lihtne ja kiire paigaldus  
Püsivalt antistaatiline  
Väikesed energiakaod  
Ei vaja eri tööriistu  
Täielik valik liitmikke



## Kirjeldus

- Tooraine lõhnatu ja mittetoksiline polüpropüleen
- Antistaatiline
- Värvus must

## Kasutusala

- Ventilatsiooni torud ja liitmikud

## Sertifitseerimine

- VTT sertifikaadid nr. 158/01 ja VTT-C-6220-10

## Uponor Ventilation toru

- Kaitsekorkidega torud
- Sisepind püsivalt antistaatiline
- Patenteeritud välispind antistaatiline 2 aastat peale tootmist, et vältida torude määrdumist ladustamisel ja paigaldamisel

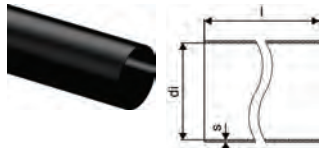

Tootekood	Möödud	di mm	l mm	s mm	2. pak.	pakend	UOM
<b>1068037</b>	100mm 3m	100	3000	2	50	1	tk
<b>1068038</b>	125mm 3m	125	3000	2	32	1	tk
<b>1068039</b>	160mm 3m	160	3000	3	18	1	tk
<b>1068040</b>	200mm 3m	200	3000	3	20	1	tk

## Uponor Ventilation põlv

- Patenteeritud ühendusmeetod, tihedusklass D
- Pakitud individuaalsesse hügieenilisse pakendisse
- Püsivalt antistaatiline



Tootekood	Möödud	l1 mm	l2 mm	do mm	z1 mm	z2 mm	α Degree	2. pak.	pakend	UOM
<b>1068053</b>	100	124	124	100	84	84	90°	10	1	tk
<b>1068054</b>	125	163	163	125	113	113	90°	10	1	tk
<b>1068055</b>	160	213	213	160	163	163	90°	6	1	tk
<b>1068052</b>	200	180	180	199	130	130	90°	4	1	tk

# Ventilation

## Uponor Ventilation põlv

- Patenteeritud ühendusmeetod, tihedusklass D
- Pakitud individuaalsesse hügieenilisse pakendisse
- Püsivalt antistaatiline

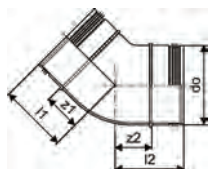

Tootekood	Mõõdud	l1 mm	l2 mm	do mm	z1 mm	z2 mm	α Degree	2. pak.	pakend	UOM
<b>1068057</b>	100	86	86	100	46	46	45°	11	1	tk
<b>1068058</b>	125	86	86	125	36	36	45°	14	1	tk
<b>1068059</b>	160	95	95	160	45	45	45°	12	1	tk
<b>1068056</b>	200	103	103	199	53	53	45°	8	1	tk

## Uponor Ventilation kolmik

- Patenteeritud ühendusmeetod, tihedusklass D
- Pakitud individuaalsesse hügieenilisse pakendisse
- Püsivalt antistaatiline

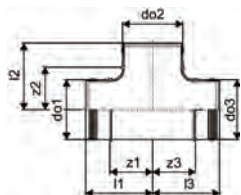

Tootekood	Mõõdud	l1 mm	l2 mm	l3 mm	do1 mm	do2 mm	do3 mm	z1 mm	z2 mm	z3 mm	2. pak.	pakend	UOM
<b>1068060</b>	100-100x90deg	111	111	111	99	99	100	71	71	71	15	1	tk
<b>1068064</b>	125-100x90deg	122	124	122	124	99	125	72	74	72	15	1	tk
<b>1068061</b>	125-125x90deg	134	134	134	124	124	125	84	84	84	10	1	tk
<b>1068065</b>	160-100x90deg	122	141	122	159	99	159	72	91	72	10	1	tk
<b>1068062</b>	160-125x90deg	134	151	134	160	125	160	84	101	84	7	1	tk
<b>1068063</b>	160-160x90deg	151	151	151	159	159	159	101	101	101	6	1	tk
<b>1068066</b>	200-160x90deg	151	171	151	199	159	199	101	121	101	5	1	tk

## Uponor Ventilation jätk

- Patenteeritud ühendusmeetod, tihedusklass D
- Pakitud individuaalsesse hügieenilisse pakendisse
- Püsivalt antistaatiline

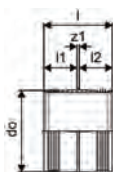

Tootekood	Mõõdud	l mm	l1 mm	l2 mm	do mm	z1 mm	2. pak.	pakend	UOM
<b>1068049</b>	100mm	83	40	40	100	3	20	1	tk
<b>1068050</b>	125mm	103	50	50	125	3	30	1	tk
<b>1068051</b>	160mm	103	50	50	160	3	15	1	tk
<b>1068048</b>	200mm	103	50	50	200	3	12	1	tk

## Uponor Ventilation kork

- Patenteeritud ühendusmeetod, tihedusklass D
- Pakitud individuaalsesse hügieenilisse pakendisse
- Püsivalt antistaatiline

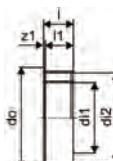

Tootekood	Mõõdud	di1 mm	di2 mm	l mm	l1 mm	do mm	s mm	z1 mm	2. pak.	pakend	UOM
<b>1068067</b>	100mm	100		43	40	120	2,2	3	20	1	tk
<b>1068068</b>	125mm	125		33	30	145	2,2	3	40	1	tk
<b>1068069</b>	160/125mm	125	160	53	50	180	2,8	3	30	1	tk

# Ventilation

## Uponor Ventilation üleminek

- Patenteeritud ühendusmeetod, tihedusklass D
- Pakitud individuaalsesse hügieenilisse pakendisse
- Püsivalt antistaatiline

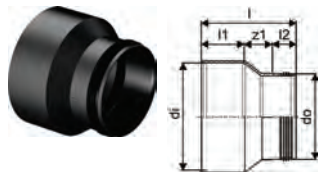

Tootekood	Mõõdud	d1 mm	l mm	l1 mm	l2 mm	do mm	z1 mm	2. pak.	pakend	UOM
<b>1068070</b>	125-100mm	125	111	50	30	100	33	12	1	tk
<b>1068071</b>	160-125mm	160	131	50	33	125	48	15	1	tk
<b>1068072</b>	200-160mm	200	141	50	33	160	59	12	1	tk

# Ventilation INS

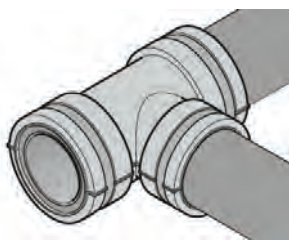

Uponor ventilatsioonisüsteem on hügieeniline ja lõhnatu lahendus korteripõhise või eramu ventilatsiooni ehitamiseks. Isolatsioon väldib kondensaadi tekkimise välispinnale. Patenteeritud ühendussüsteem lihtsustab

## Eelised

Lihtne ja kiire paigaldus  
Püsivalt antistaatiline  
Väikesed energiakaod  
Ei vaja eri tööriistu  
Täielik valik liitmikke

paigaldust.



## Kirjeldus

- Tooraine lõhnatu ja mittetoksiline polüpropüleen
- Antistaatiline materjal
- Torude ja liitmike värvus must, isolatsioon hall
- Isolatsioon vahtpolüetüleen
- Isolatsiooni paksus 15mm

## Kasutusala

- Kondensatsiooni kaitse isolatsiooniga kaetud ventilatsiooni torud ja liitmikud

## Sertifitseerimine

- VTT sertifikaadid nr. 158/01 ja VTT-C-6220-10

## Uponor Ventilation INS toru isoleeritud

- Kaitsekorkidega torud
- Sisepind püsivalt antistaatiline
- Patenteeritud välispind antistaatiline 2 aastat peale tootmist, et vältida torude määrdumist ladustamisel ja paigaldamisel

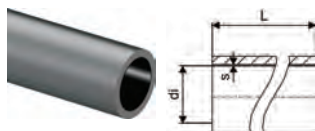

Tootekood	Mõõdud	di mm	l mm	s mm	2. pak.	pakend	UOM
<b>1068041</b>	100mm 3m	100	3000	17,1	40	1	tk
<b>1068042</b>	125mm 3m	125	3000	17,1	28	1	tk
<b>1068043</b>	160mm 3m	160	3000	17,5	20	1	tk
<b>1068044</b>	200mm 3m	200	3000	18	20	1	tk

## Uponor Ventilation INS põlv isoleeritud

- Patenteeritud ühendusmeetod, tihedusklass D
- Pakitud individuaalsesse hügieenilisse pakendisse
- Püsivalt antistaatiline
- Iga liitmik varustatud vajaliku arvu pingutitega

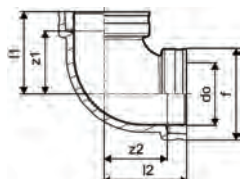

Tootekood	Mõõdud	l1 mm	l2 mm	do mm	f mm	z1 mm	z2 mm	α Degree	2. pak.	pakend	UOM
<b>1068078</b>	100	124	124	100	170	84	84	90°	10	1	tk
<b>1068079</b>	125	163	163	125	195	113	113	90°	7	1	tk
<b>1068080</b>	160	213	213	160	230	163	163	90°	8	1	tk
<b>1068077</b>	200	180	180	199	270	130	130	90°	6	1	tk

# Ventilation INS

## Uponor Ventilation INS põlv isoleeritud

- Patenteeritud ühendusmeetod, tihedusklass D
- Pakitud individuaalsesse hügieenilisse pakendisse
- Püsivalt antistaatiline
- Iga liitmik varustatud vajaliku arvu pingutitega

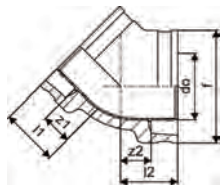

Tootekood	Mõõdud	l1 mm	l2 mm	do mm	f mm	z1 mm	z2 mm	α Degree	2. pak.	pakend	UOM
<b>1068082</b>	100	86	86	100	169	46	46	45°	10	1	tk
<b>1068083</b>	125	86	86	125	195	36	36	45°	6	1	tk
<b>1068084</b>	160	95	95	160	230	45	45	45°	6	1	tk
<b>1068081</b>	200	103	103	199	269	53	53	45°	10	1	tk

## Uponor Ventilation INS kolmik isoleeritud

- Patenteeritud ühendusmeetod, tihedusklass D
- Pakitud individuaalsesse hügieenilisse pakendisse
- Püsivalt antistaatiline
- Iga liitmik varustatud vajaliku arvu pingutitega

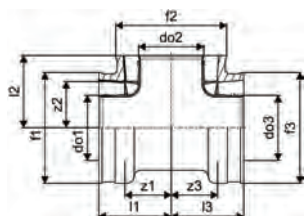

Tootekood	Mõõdud	l1 mm	l2 mm	l3 mm	do1 mm	do2 mm	do3 mm	f mm	g mm	z1 mm	z2 mm	z3 mm	2. pak.	pakend	UOM
<b>1068085</b>	100x100X90deg	111	111	111	99	99	100	170		71	71	71	8	1	tk
<b>1068086</b>	125x125x90deg	122	124	122	124	99	125	195		72	74	72	10	1	tk
<b>1068087</b>	160x125x90deg	134	134	134	124	124	125	230	195	84	84	84	10	1	tk
<b>1068088</b>	160x160x90deg	122	141	122	159	99	159	230		72	91	72	10	1	tk
<b>1068089</b>	125x100X90deg	134	151	134	160	125	160	195	170	84	101	84	8	1	tk
<b>1068090</b>	160x100X90deg	151	151	151	159	159	159	230	170	101	101	101	10	1	tk
<b>1068091</b>	200x160x90deg	151	171	151	199	159	199	270	230	101	121	101	5	1	tk

## Uponor Ventilation INS jätk isoleeritud

- Patenteeritud ühendusmeetod, tihedusklass D
- Pakitud individuaalsesse hügieenilisse pakendisse
- Püsivalt antistaatiline
- Iga liitmik varustatud vajaliku arvu pingutitega

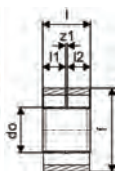
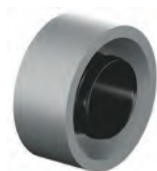

Tootekood	Mõõdud	l mm	l1 mm	l2 mm	do mm	z1 mm	2. pak.	pakend	UOM
<b>1068074</b>	100mm	83	40	40	100	3	9	1	tk
<b>1068075</b>	125mm	103	50	50	125	3	10	1	tk
<b>1068076</b>	160mm	103	50	50	160	3	9	1	tk
<b>1068073</b>	200mm	103	50	50	200	3	10	1	tk



# Ventilation INS

## Uponor Ventilation INS kork isoleeritud

- Patenteeritud ühendusmeetod, tihedusklass D
- Pakitud individuaalsesse hügieenilisse pakendisse
- Püsivalt antistaatiline
- Iga liitmik varustatud vajaliku arvu pingutitega

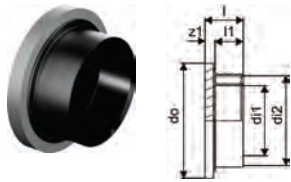

Tootekood	Mõõdud	di1 mm	di2 mm	l mm	l1 mm	do mm	do1 mm	do2 mm	s mm	s2 mm	z1 mm	2. pak.	pakend	UOM
<b>1068092</b>	100mm	100	58	40	140	25	48	2	10	18		10	1	tk
<b>1068093</b>	125mm	125	48	30	165			2		18		6	1	tk
<b>1068094</b>	160-125mm	125	160	68	50	205			2	18		10	1	tk

## Uponor Ventilation INS üleminek isoleeritud

- Patenteeritud ühendusmeetod, tihedusklass D
- Pakitud individuaalsesse hügieenilisse pakendisse
- Püsivalt antistaatiline
- Iga liitmik varustatud vajaliku arvu pingutitega

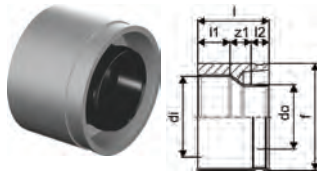

Tootekood	Mõõdud	di mm	l mm	l1 mm	l2 mm	do mm	f mm	z1 mm	2. pak.	pakend	UOM
<b>1068095</b>	125-100mm	125	111	48	30	100	160	33	10	1	tk
<b>1068096</b>	160-125mm	160	131	50	33	125	206	48	8	1	tk
<b>1068097</b>	200-160mm	200	141	49	33	160	246	59	8	1	tk

# Ecoflex VIP Thermo



Uponor Ecoflex Thermo VIP torud vastavad standardile EN 15632.

Kasutusala: soojus- ja jahutusenergia transport. Ühe voolutoruga torustikke kasutatakse suurte vooluhulkade korral.

Thermo VIP Twin torul on peale- ja tagasivoolutoru samas kaitsekestas.

Thermo VIP on ülimaldala soojuskaoga, olles samas väga painduv.

## Eelised

- Suurepärane painduvus
- Revolutsiooniline energiatõhusus
- Tõestatud omadusetega isolatsioonimaterjal
- Torud tarnitakse soovitud pikkuses
- Täielik valik liitmikke ja tarvikuid



## Kirjeldus

- Painduv, eelisoleeritud, isekompenseeruv plasttorusüsteem, toodetud vastavalt EN 15632

## Kasutusala

- Soojus- ja jahutusenergia transport maaalusel paigaldusel
- Töötemperatuur 80°C vastavalt EN 15632
- Lühiajaline avariitemperatuur 95°C
- Katsetatud staatilisele liikluskoormusele kuni 60 tonni

## Sertifitseerimine

- Vastavustunnistused kohalikul esindajalt

## Uponor Ecoflex VIP Thermo Single

- Kütte ja jahutus
- Sisetoru hapnikutõkkekihiga, SDR 11
- Max. rõhk 6 bar / 95°C
- VIP + PEX vaht, HDPE väliskest



Tootekood	Möödud	R m	do mm	do1 mm	s1 mm	Weight kg	2. pak.	pakend	UOM
1095714	40x3,7/140	0,35	140	40	3,7	1,67		200	m
1095715	50x4,6/140	0,4	140	50	4,6	1,93		200	m
1095716	63x5,8/140	0,5	140	63	5,8	2,35		200	m
1095717	75x6,8/140	0,6	140	75	6,8	2,73		200	m
1095718	90x8,2/175	0,7	175	90	8,2	4,00		150	m
1095719	110x10,0/175	0,9	175	110	10	5,08		150	m
1095720	125x11,4/200	1,4	200	125	11,4	6,65		120	m
* 1121643	140x12,7/200	1,7	200	140	12,7			95	m
* 1121644	160x14,6/250	2,1	250	160	14,6			80	m

\* saadaval alates 2025

# Ecoflex VIP Thermo

## Uponor Ecoflex VIP Thermo Twin

- Kütte ja jahutus
- Kaks voolutoru PE-Xa hapnikutõkkekihiga SDR 11
- Max rõhk 6 bar, temp. 95°C
- Värvitud keskprofiil peale- ja tagasivoolu eristamiseks
- VIPpaneel, Pex vaht, HDPE väliskest

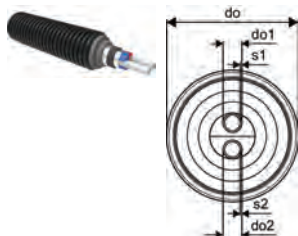

Tootekood	Mõõdud	R	do	do1	do2	s1	s2	Weight	2. pak.	pakend	UOM
		m	mm	mm	mm	mm	mm	kg			
<b>1118580</b>	2x25x2,3/140	0,4	140	25	25	2,3	2,3	1,70		200	m
<b>1118581</b>	2x32x2,9/140	0,5	140	32	32	2,9	2,9	1,91		200	m
<b>1118582</b>	2x40x3,7 /175	0,8	175	40	40	3,7	3,7	2,90		200	m
<b>1118583</b>	2x50x4,6/175	0,9	175	50	50	4,6	4,6	3,44		200	m
<b>1118584</b>	2x63x5,8/200	1,2	200	63	63	5,8	5,8	4,88		100	m
<b>1118585</b>	2x75x6,8/250	1,4	250	75	75	6,8	6,8	6,77		100	m

# Ecoflex Thermo



Uponor Ecoflex Thermo torud on sertifitseeritud vastavalt standardile EN 15632. Kasutatakse kütte- ja jahutussüsteemides. Thermo Single kasutatakse suurte vooluhulkade korral. Thermo Twin - peale- ja tagasivool ühes kaitsekestas.

## Eelised

Suurepärane paindumus  
Lihtne paigaldada  
Hea energaetiline efektiivsus  
Kestev: vähemalt 30 aastat  
Tellitav soovitud pikkuses  
Sertifitseeritud süsteem



## Kirjeldus

- Painduv, eelisoleeritud isekompenseeruv plasttoru süsteem vast. EN 15632
- Voolutoru: ristseotud polüetüleentoru (PE-Xa), vast. EN ISO 15875, naturaalse värvusega, rõhuklass PN 6 (SDR 11), hapniku difusiooni tõke vast. EN 15632
- Isolatsiooni materjal: suletud pooridega PE-X vaht, püsivalt elastne, vananemiskindel
- Kaitsekest: gofreeritud polüetüleen (HDPE)

## Kasutusala

- Kütte ja jahutusvee transpordiks maaalusel paigaldusel
- Kütte töötemperatuur 80°C, vast. EN 15632
- Lühiajaline avariitemperatuur 95°C
- Katsetatud staatiline liikluskoormuse taluvus 60 tonni

## Sertifitseerimine

- Vastavustunnistused kohalikul esindajalt

## Uponor Ecoflex Thermo Single

- Kütte ja jahutus
- Üks hapniku difusioonitõkkega PE-Xa voolutoru
- Max. 6 bar / 95°C
- PEX vaht, HDPE kaitsekest

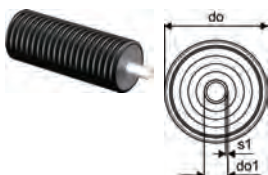

Tootekood	Mõõdud	R m	do mm	do1 mm	s1 mm	Weight kg	2. pak.	pakend	UOM
1018109	25x2,3/140	0,25	140	25	2,3	1,18		200	m
1018110	32x2,9/140	0,3	140	32	2,9	1,31		200	m
1018111	40x3,7/175	0,35	175	40	3,7	2,20		200	m
1018112	50x4,6/175	0,45	175	50	4,6	2,40		200	m
1018113	63x5,8/175	0,55	175	63	5,8	2,80		200	m
1018114	75x6,8/200	0,8	200	75	6,8	3,74		100	m
1018115	90x8,2/200	1,1	200	90	8,2	4,20		100	m
1018116	110x10,0/200	1,2	200	110	10	5,24		100	m

# Ecoflex Thermo

## Uponor Ecoflex Thermo Twin

- Küte ja jahutus
- Kaks hapniku difusioonitõkkega PE-Xa voolutoru
- Max. 6 bar / 95°C
- Värviline siseprofiil eraldab peale- ja tagasivoolu torud
- PEX vaht, HDPE kaitsekest

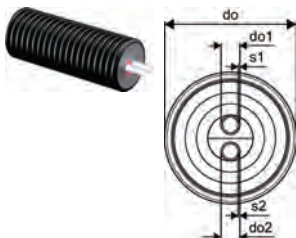

Tootekood	Mõõdud	R m	do mm	do1 mm	do2 mm	s1 mm	s2 mm	Weight kg	2. pak.	pakend	UOM
<b>1018134</b>	2x25x2,3/175	0,5	175	25	25	2,3	2,3	2,20		200	m
<b>1018135</b>	2x32x2,9/175	0,6	175	32	32	2,9	2,9	2,40		200	m
<b>1018136</b>	2x40x3,7 /175	0,8	175	40	40	3,7	3,7	2,60		200	m
<b>1018137</b>	2x50x4,6/200	1	200	50	50	4,6	4,6	3,50		100	m
<b>1018138</b>	2x63x5,8/200	1,2	200	63	63	5,8	5,8	4,55		100	m

## Uponor Ecoflex Thermo mini

- Küte ja jahutus
- Üks hapniku difusioonitõkkega PE-Xa voolutoru
- Max. 6 bar / 95°C
- PEX vaht, HDPE kaitsekest

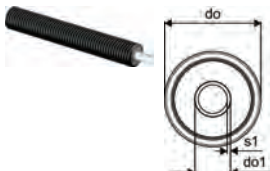

Tootekood	Mõõdud	R m	do mm	do1 mm	s1 mm	Weight kg	2. pak.	pakend	UOM
<b>1018132</b>	25x2,3/68	0,2	68	25	2,3	0,50		200	m
<b>1018133</b>	32x2,9/68	0,25	68	32	2,9	0,55		200	m
<b>1095574</b>	32x2,9/68 L=25m	0,25	68	32	2,9	0,55	50	25	m

# Ecoflex VIP Aqua

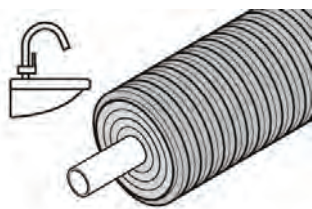

Uponor Ecoflex Aqua torud on kindel valik hügieenilise ja energiaefektive sooja tarbevee transpordiks maa-alusel paigaldusel. Aqua VIP torud on nii ühe kui kahe voolutoruga. Ühe toru lahendust kasutatakse suurte

vooluhulkade puhul või kui ühest liinist piisab; kaksiktorus on pealevoolu -ja ringlustoru samas kaitsekestas. Torud on äärmiselt väikese soojuskaoga ja suurepärase painduvusega. Tarnitakse rullis vastavalt soovitud pikkusele.

## Eelised

Puhas ja hügieeniline  
Suurepärase paindumus  
Lihtne paigaldamine  
Revolutsiooniline energiatõhusus  
Tõestatud isolatsioonimaterjali omadused  
Kattev valik liitmikke ja tarvikuid



## Kirjeldus

- Painduv, eelisoleeritud, isekompenseeruv plasttorusüsteem

## Kasutusala

- Sooja tarbevee transpordiks maaalusel paigaldusel
- Tarbevee töötemperatuur 70°C , vastavalt EN 15875
- Lühiajaline avariitemperatuur 95°C
- PN10
- Katsetatud staatilisele liikluskoormusele kuni 60 tonni

## Sertifitseerimine

Vastavustunnistused kohalikult esindajalt

## Uponor Ecoflex VIP Aqua Single

- Soe tarbevesi
- Üks PE-Xa voolutoru
- Max. 10 bar / 95°C
- VIP+PEX vaht, HDPE kaitsekest

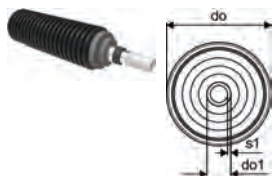

Tootekood	Mõõdud	R m	do mm	do1 mm	s1 mm	Weight kg	2. pak.	pakend	UOM
1119047	40x5,5/140	0,45	140	40	5,5	1,84		200	m
1119048	50x6,9/140	0,55	140	50	6,9	2,19		200	m
1119049	63x8,6/140	0,65	140	63	8,6	2,76		200	m
1119050	75x10,3/140	0,9	140	75	10,3	3,33		100	m
1119051	90x12,3/175	1,2	175	90	12,3	4,88		100	m
1119052	110x15,1/175	1,3	175	110	15,1	6,33		100	m

## Uponor Ecoflex VIP Aqua Twin

- Soe tarbevesi
- Kaks tööturu PE-Xa , SDR 7,4
- Max rõhk 10 bar/ 95°C
- VIP+ PEX vaht, HDPE väliskest
- Värviline siseprofiil eraldab peale- ja tagasivoolu torud

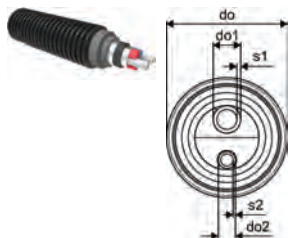

Tootekood	Mõõdud	R m	do mm	do1 mm	do2 mm	s1 mm	s2 mm	Weight kg	2. pak.	pakend	UOM
1119053	25x3,5-20x2,8/140	0,65	140	25	20	3,5	2,8	1,74		200	m
1119054	32x4,4-20x2,8/140	0,7	140	32	20	4,4	2,8	1,88		200	m
1119055	40x5,5-25x3,5/140	0,9	140	40	25	5,5	3,5	2,18		200	m
1119056	50x6,9-32x4,4/175	1	175	50	32	6,9	4,4	3,36		200	m
1132671	63x8,6-40x5,5/200	1,1	200	63	40	8,6	5,5			100	m

# Ecoflex Aqua

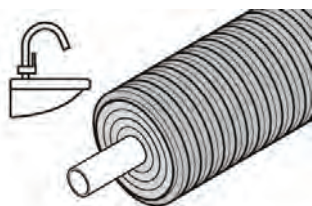

Uponor Ecoflex Aqua torusid kasutatakse hügieenilise energiasäästliku lahendusena lahe- ja sooja tarbevee jaotusvõrkudes

## Eelised

Puhas ja hügieeniline  
Suurepärane paindumus  
Lihtne paigaldus  
Head soojusisolatsiooni näitajad  
Kestev: vähemalt 30 aastat  
Täielik valik liitmikke ja tarvikuid



## Kirjeldus

- Painduv, eelisoleeritud isekompenseeruv plasttoru süsteem vast. EN 15632
- Voolutoru: ristseotud polüetüleentoru (PE-Xa), vast. EN ISO 15875, naturaalse värvusega, rõhuklass PN 10 (SDR 7,4)
- Isolatsiooni materjal: suletud pooridega PE-X vaht, püsivalt elastne, vananemiskindel
- Kaitsekest: gofreeritud polüetüleen (HDPE)

## Kasutusala

- Sooja tarbevee transpordiks maaalusel paigaldusel
- Tarbevee töötemperatuur 70°C, vast. EN 15875
- Lühiajaline avariitemperatuur 95°C
- Katsetatud staatiline liikluskoormuse taluvus 60 tonni

## Sertifitseerimine

- Vastavustunnistused kohalikul esindajalt

## Uponor Ecoflex Aqua Single

- Soe tarbevesi
- Üks PE-Xa voolutoru
- Max. 10 bar / 95°C
- PEX vaht, HDPE kaitsekest

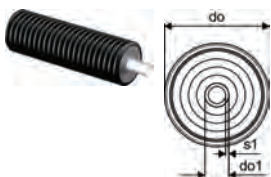

Tootekood	Mõõdud	R m	do mm	do1 mm	s1 mm	Weight mm kg	2. pak.	pakend	UOM
1018118	32x4,4/140	0,4	140	32	4,4	1,42		200	m
1018119	40x5,5/175	0,45	175	40	5,5	2,40		200	m
1018120	50x6,9/175	0,55	175	50	6,9	2,70		200	m
1018121	63x8,6/175	0,65	175	63	8,6	3,20		200	m

## Uponor Ecoflex Aqua Twin

- Soe tarbevesi ringlusega
- Kaks PE-Xa voolutoru
- Max. 10 bar / 95°C
- Värviline siseprofiil eraldab pealevoolu ja ringlustorud
- PEX vaht, HDPE kaitsekest

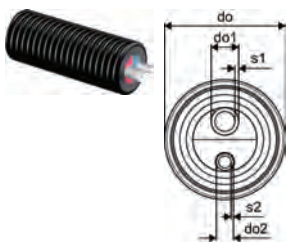

Tootekood	Mõõdud	R m	do mm	do1 mm	do2 mm	s1 mm	s2 mm	Weight mm kg	2. pak.	pakend	UOM
1084885	25x3,5-20x2,8/140	0,65	140	25	20	3,5	2,8	1,75		200	m
1084886	32x4,4-20x2,8/175	0,7	175	32	20	4,4	2,8	2,40		200	m
1018140	32x4,4-25x3,5/175	0,7	175	32	25	4,4	3,5	2,20		200	m
1018141	40x5,5-25x3,5/175	0,9	175	40	25	5,5	3,5	2,45		200	m
1044015	40x5,5-32x4,4/175	0,9	175	40	32	5,5	4,4	2,80		200	m
1034188	50x6,9-32x4,4/175	1	175	50	32	6,9	4,4	3,10		200	m
1044016	50x6,9-40x5,5/200	1	200	50	40	6,9	5,5	3,50		100	m

# Ecoflex Quattro

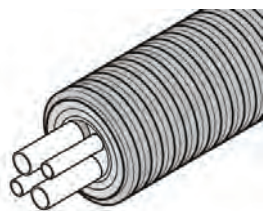

Uponor Ecoflex Quattro on kompleksne torusüsteem, kus ühes kaitsekestas on eelisoleerituna 2 kütte ja 2 sooja tarbevee toru.

## Eelised

Kuluefektiivne kõik ühes paigaldus  
Energieetiliselt efektiivne  
Lihtne paigaldus  
Korrosioonikindel  
Kestev: vähemalt 30 aastat



## Kirjeldus

- Painduv, eelisoleeritud isekompenseeruv plasttoru süsteem vast. EN 15632
- Voolutoru: ristseotud polüetüleentoru (PE-Xa), vast. EN ISO 15875, naturaalse värvusega, rõhuklass PN 6 (SDR 11) ja PN10 (SDR 7,4), kütetoru hapniku difusiooni tõke vast. EN 15632
- Isolatsiooni materjal: suletud pooridega PE-X vaht, püsivalt elastne, vananemiskindel
- Kaitsekest: gofreeritud polüetüleen (HDPE)

## Kasutusala

- Kütte ja sooja tarbevee transpordiks maaalusel paigaldusel
- Kütte töötemperatuur 80°C, vast. EN 15632
- Tarbevee temperatuur 70°C, vast. EN ISO 15875
- Lühiajaline avariitemperatuur 95°C
- Katsetatud staatiline liikluskoormuse taluvus 60 tonni

## Sertifitseerimine

- Vastavustunnistused kohalikul esindajalt

## Uponor Ecoflex Quattro

- Kütte ja soe tarbevesi ringlusega
- Neli PE-Xa voolutoru
- Max. 6 bar kütte / 10 bar tarbevesi / 95°C
- PEX vaht, HDPE kaitsekest
- Värviline siseprofiil eristab peale- ja tagasivoolu torud

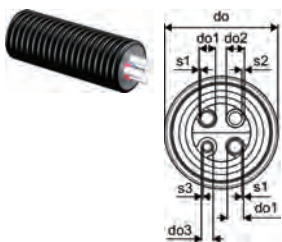

Tootekood	Mõõdud	R	do	do1	do2	do3	s1	s2	s3	Weight	2. pak.	pakend	UOM
		m	mm	mm	mm	mm	mm	mm	mm	kg			
1084887	2x25x2,3-25x3,5-20x2,8/175	0,8	175	25	25	20	2,3	3,5	2,8	2,30		200	m
1084888	2x32x2,9-25x3,5-20x2,8/175	0,8	175	32	25	20	2,9	3,5	2,8	2,50		200	m
1084889	2x32x2,9-32x4,4-20x2,8/175	0,8	175	32	32	20	2,9	4,4	2,8	2,90		200	m
1018149	2x32x2,9-32x4,4-25x3,5/175	0,8	175	32	32	25	2,9	4,4	3,5	2,78		200	m
1084891	2x40x3,7-32x4,4-20x2,8/200	1	200	40	32	20	3,7	4,4	2,8	3,50		100	m
1084890	2x40x3,7-40x5,5-25x3,5/200	1	200	40	40	25	3,7	5,5	3,5	3,60		100	m



# Ecoflex Supra

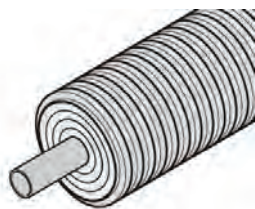

Uponor Ecoflex Supra on mõeldud külma tarbevee transpordiks ning jahutusvee edasikandmiseks jahutussüsteemides. The Uponor Ecoflex Supra torud on ideaalne valik külma vee transpordiks turismi piirkondades, hotellikompleksides või tööstusrajatistes.

## Eelised

Puhas ja hügieeniline  
Lihtne paigaldada, väga painduv  
Korrosioonikindel  
Kasutatav erinevate liitmikega



## Kirjeldus

- Painduv, eelisoleeritud plasttorusüsteem
- Voolutoru: polüetüleen PE 100, must sinise triibuga, PN 16 (SDR 11)
- Isolatsioonimaterjal: suletud pooridega PE-X vaht, püsivalt elastne, vananemiskindel
- Väliskest: gofreeritud polüetüleen (HDPE)

## Kasutusala

- Külma tarbevee või jahutusvee transpordiks maaalusel paigaldusel
- Töötemperatuur +20°C
- Katsetatud staatiline liikluskoormuse taluvus 60 tonni

## Sertifitseerimine

- Vastavustunnistused kohalikul esindajalt

## Uponor Ecoflex Supra

- Külma joogivesi ja jahutus
- Üks töötoru toru PE 100 RC must, SDR 11
- Max. rõhk 16 baari / 20°C
- PEX vaht, HDPE korpus

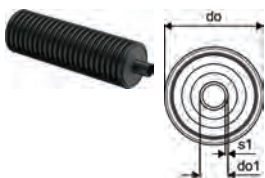

Tootekood	Mõõdud	R m	do mm	do1 mm	s1 mm	Weight kg	2. pak.	pakend	UOM
<b>1095722</b>	25x2,3/68	0,3	68	25	2,3	0,52		200	m
<b>1095723</b>	32x2,9/68	0,4	68	32	2,9	1,47		200	m
<b>1095724</b>	40x3,7/140	0,5	140	40	3,7	1,47		200	m
<b>1095725</b>	50x4,6/140	0,6	140	50	4,6	1,67		200	m
<b>1095726</b>	63x5,8/140	0,7	140	63	5,8	1,97		200	m
<b>1095727</b>	75x6,8/175	0,9	175	75	6,8	2,72		150	m
<b>1095728</b>	90x8,2/175	1	175	90	8,2	3,14		100	m
<b>1095729</b>	110x10,0/200	1,2	200	110	10	5,24		100	m

# Ecoflex Supra PLUS

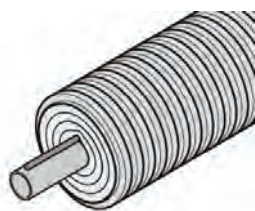

Uponor Ecoflex Supra PLUS kasutatakse külma tarbevee ühendusteks. Isereguleeruva külmumisvastase kaabliga, mida juhitakse spetsiaalse juhtseadmega. Kasutatav ka väga madalatel välistemperatuuridel.

## Eelised

Vastupidav ja hooldevaba  
Lihtsad elektrilised ühendused  
Puhas ja hügieeniline  
Korrosioonikindel  
Energiasäästlik külmumiskaitse



## Kirjeldus

- Painduv, eelisoleeritud plasttorusüsteem
- Voolutoru: polüetüleen PE80, PN 12,5 (SDR 11) või PE100, PN 16 (SDR 11), must sinise triibuga või PE 100, PN 16 (SDR 11), must sinise kattekihiga
- Kaabel: isereguleeruv külmumisvastane kaabel, nimivõimsus 10W/m, 5°C, maksimaalne pikkus ühest elektri ühenduspunktist 150 m
- Paigaldustoru: PE toru temperatuuri anduri sisestamiseks.
- Isolatsioon: suletud pooridega PE-X vaht, püsivalt elastne, vananemiskindel
- Kaitsekest: gofreeritud polüetüleen (HDPE)

## Kasutusala

- Külma tarbevee või survedrenaaž transpordiks külmumisriskiga kohtades maaalusel paigaldusel
- Töötemperatuur +20°C
- Katsetatud staatiline liikluskoormuse taluvus 60 tonni

## Sertifitseerimine

- Vastavustunnistused kohalikul esindajalt

## Uponor Ecoflex Supra PLUS cable

- Külmumisvastase kaabliga

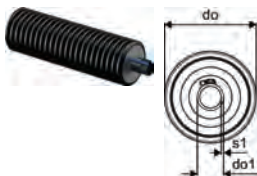

Tootekood	Mõõdud	R m	do mm	do1 mm	s1 mm	Weight kg	2. pak.	pakend	UOM
1095730	25x2,3/68 1x10W/m	0,3	68	25	2,3	0,58		150	m
1095731	32x2,9/68 1x10W/m	0,4	68	32	2,9	0,67		150	m
1095732	32x2,9/140 1x10W/m	0,5	140	32	2,9	1,20		150	m
1095733	40x3,7/90 1x10W/m	0,5	90	40	3,7	1,40		150	m
1095734	40x3,7/140 1x10W/m	0,5	140	40	3,7	1,50		150	m
1095735	50x4,6/90 1x10W/m	0,5	90	50	4,6	1,26		150	m
1095736	50x4,6/140 1x10W/m	0,6	140	50	4,6	1,70		150	m
1095737	63x5,8/140 1x10W/m	0,7	140	63	5,8	2,10		150	m
1095738	75x6,8/175 1x10W/m	0,9	175	75	6,8	2,90		150	m
1095739	90x8,2/200 1x10W/m	1,1	200	90	8,2	4,40		100	m
1095740	110x10,0/200 1x10W/m	1,2	200	110	10	5,30		100	m

# Ecoflex Supra PLUS

## Uponor Ecoflex Supra PLUS kontrolleri ja lõputükkide komplekt

- Supra PLUS toru ühendus- ja otsakomplekt
- Max.150m külmakaitsekaablile
- Kontroller 10m andurikaabliga
- Komplekt 1 elektrilised osad toitekaablile - külmumiskaitsekaabli ühenduskoht ja kaabli otsa ots
- Kaks kummist otsakorki



Tootekood	Mõõdud	L mm	W mm	H mm	W kg	2. pak.	pakend	UOM
1120124	25+32/68	280	180	140	0,8590		1	kmpl
1120125	40+50/90	280	180	140	1,09		1	kmpl
1120126	40+50+63/140	380	280	140	1,197		1	kmpl
1120127	75/175	380	280	140	1,39		1	kmpl
1120128	90+110/200	380	280	140	1,555		1	kmpl

## Uponor Ecoflex Supra PLUS kontroller

- Supra PLUS juhtseade
- Kuni 150m pikkusele kaablile
- Komplektis andur 10 m kaabliga



Tootekood	l mm	b mm	h mm	2. pak.	pakend	UOM
1120123	165	165	39	50	1	tk

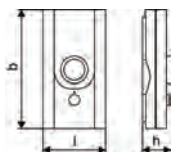

## Uponor Ecoflex Supra PLUS harukomplekt

- Kaitsekesta kolmiku pakett
- ABS isolatsioonikoorikud koos isolatsiooni ja üleminekutega
- S2 komponendid kaabli kolmikühenduseks
- Liikluskoormus kuni 60 tonni



Tootekood	Mõõdud	di1 mm	di2 mm	di3 mm	l mm	l1 mm	l2 mm	l3 mm	Weight kg	2. pak.	pakend	UOM
1061641	140/90/68	140	90	68	666	470	470	470	9,88	5	1	tk
1061642	200/175/140	200	175	140	786	562	562	562	13,63	3	1	tk

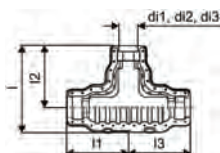

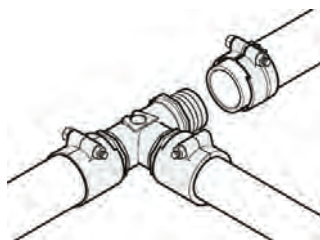

Kasutatakse ristseotud polüetüleentorude ühendamiseks sooja ja külma vee ning kütte lokaal- ja tsentraalvõrkudes. Läbimõõtudele 25 - 110 mm rõhuklassiga PN 6 ja PN 10. Ühenduste tihendamine O-tihenditega. Kõikidele Ecoflex torudele sobivad ka Q&E liitmikud ( vt.Q&E jaotist kataloogis)

## Eelised

Lihne ühendada, pakkimiseta  
Korrosioonikindel  
Puhas ja hügieeniline  
Kestev  
Materjal: kõrgekvaliteediline DR messing



## Kirjeldus

- Wipex liitmikud korrosioonikindlast messingist, tsingikaovaba vast. DIN EN ISO 6509, roostevabast terasest pingutuspolst
- Wipex liitmiku ja muude ühenduskomponentide tihendamine O-tihendiga
- Pingutuspolsti komplekt roostevaba teras
- Eelavatud klambriga, läbimõõtudele 63-110mm.
- Saadaval ka Q&E liitmikud kuni 75 mm vt. vastavat jaotist kataloogis!

## Kasutusala

- Torusüsteemide Thermo, Aqua, Quattro, Supra, Supra PLUS ja Supra Standard ühenduste tegemiseks
- PE ja PE-Xa voolutorude liitmike ühendus: silindriline torukeere (VK)
- Saadaval ka Q&E liitmikud kuni 75mm.
- Max. töötemperatuur 95°C

## Sertifitseerimine

- Vastavustunnistused kohalikul esindajalt

## Uponor Wipex liitmik PN6

- PE-Xa või PE torude ühendamiseks
- Silindriline keere G", O-tihendiga
- Max. 6 bar / 95°C või 16bar / 20°C
- DR = tsingikaovaba messing

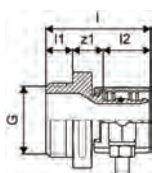

Tootekood	Mõõdud	G	di1	di2	l	l1	l2	z1	p	Weight	2. pak.	pakend	UOM
		"	mm	mm	mm	mm	mm	mm	bar	kg			
1018328	25x2,3-G1	1			47	12	21	14	6	0,20	40	1	tk
1018329	32x2,9-G1	1			52	12	26	14	6	0,30	20	1	tk
1018330	40x3,7-G1 1/4	1 1/4			61	16	30	15	6	0,50	10	1	tk
1018331	50x4,6-G1 1/4	1-1/4	90	63	68	16	37	16	6	0,70	10	1	tk
1018332	63x5,8-G2	2			84	20	47	18	6	1,20	8	1	tk
1018333	75x6,8-G2	2			92	20	51	21	6	1,50	6	1	tk
1018334	90x8,2-G3	3			105	24	60	22	6	2,40	4	1	tk
1018335	110x10,0-G3	3			118	24	72	22	6	3,50	3	1	tk

## Uponor Ecoflex liitmik PN6

- PE-Xa või PE torude ühendamiseks
- Silindriline keere R", pakitav
- Max. 6 bar / 95°C või 16bar / 20°C
- DR = tsingikaovaba messing

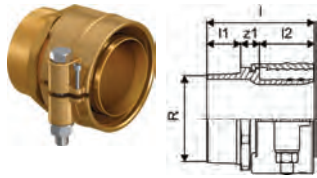

Tootekood	Mõõdud	l	l1	l2	R	z1	p	Weight	2. pak.	pakend	UOM
		mm	mm	mm	"	mm	bar	kg			
<b>1078368</b>	125x11,4-R4	137	43	70	4	24	6	5,24		1	tk
<b>1121647</b>	140x12,7-R4	137	43	70	4	24	6	6,75		1	tk
<b>1121648</b>	160x14,6-R5	141	45	70	5	26	6	7,87		1	tk

## Uponor FPL-X surveliitmik väliskeere DR

- FPL-X
- DR = tsingikaovaba messing



Tootekood	Mõõdud	G	l	l1	l2	z1	Weight	2. pak.	pakend	UOM
		"	mm	mm	mm	mm	kg			
<b>1085371</b>	20x2,8-1"MT	1/2	54	17	19	18	0,20	50	1	tk

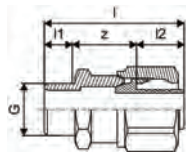

## Uponor Ecoflex surveliitmik PN10

- PE-Xa torude ühendamiseks
- 10 bar, SDR 7,4
- Koonuskeere R" takuga tihendatav



Tootekood	Mõõdud	l	l1	l2	R	z1	p	Weight	2. pak.	pakend	UOM
		mm	mm	mm	"	mm	bar	kg			
<b>1091505</b>	20x2,8-3/4"	46	16	13	3/4	17	10	0,12	10	1	tk

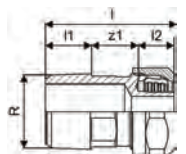

## Uponor Wipex liitmik PN10

- PE-Xa või PE torude ühendamiseks
- Silindriline keere G", O-tihendiga
- Max. 10 bar / 95°C või 16bar / 20°C
- DR = tsingikaovaba messing

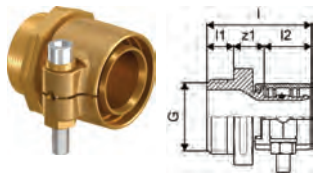

Tootekood	Mõõdud	G "	l mm	l1 mm	l2 mm	z1 mm	p bar	Weight kg	2. pak.	pakend	UOM
1018336	25x3,5-G1	1	47	12	21	14	10	0,20	40	1	tk
1018338	32x4,4-G1	1	52	12	26	14	10	0,30	20	1	tk
1018339	40x5,5-G1 1/4	1 1/4	61	16	30	16	10	0,50	10	1	tk
1018340	50x6,9-G1 1/4	1 1/4	68	16	37	16	10	0,70	10	1	tk
1018341	63x8,6-G2	2	84	20	46	18	10	1,20	8	1	tk
1018342	75x10,3-G2	2	92	20	51	21	10	1,50	6	1	tk
1018343	90x12,3-G3	3	105	24	59	22	10	2,40	4	1	tk
1023170	110x15,1-G3	3	118	24	72	22	10	3,20	3	1	tk

## Uponor Wipex jätk PN6

- PE-Xa või PE torude jätkamiseks
- Max. 6 bar / 95°C või 16bar / 20°C
- DR = tsingikaovaba messing

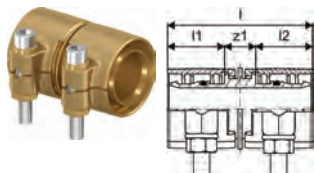

Tootekood	Mõõdud	l mm	l1 mm	l2 mm	z1 mm	p bar	Weight kg	2. pak.	pakend	UOM
1042972	25x2,3-25x2,3	54	21	21	12	6	0,18	30	1	tk
1042973	32x2,9-32x2,9	63	26	26	12	6	0,34	25	1	tk
1042980	40x3,7-40x3,7	71	29	29	13	6	0,54	15	1	tk
1042984	50x4,6-50x4,6	85	36	36	13	6	0,99	10	1	tk
1042981	63x5,8-63x5,8	105	46	46	13	6	1,53	5	1	tk
1042985	75x6,8-75x6,8	123	51	51	22	6	2,27	3	1	tk
1042986	90x8,2-90x8,2	142	59	59	24	6	3,50	4	1	tk
1042987	110x10-110x10	166	71	71	24	6	4,82	2	1	tk

## Uponor Ecoflex jätk PN6

- PE-Xa või PE torude jätkamiseks
- Max. 6 bar / 95°C või 16bar / 20°C
- DR = tsingikaovaba messing

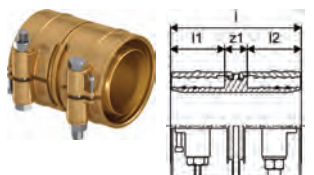

Tootekood	Mõõdud	l mm	l1 mm	l2 mm	z1 mm	p bar	Weight kg	2. pak.	pakend	UOM
1078365	125x11,4-125x11,4	169	70	70	29	6	8,15		1	tk
1121635	140x12,7-140x12,7	169	70	70	29	6	10,17		1	tk
1121636	160x14,6-160x14,6	169	70	70	29	6	11,82		1	tk

## Uponor Wipex jätk PN10

- PE-Xa või PE torude jätkamiseks
- Max. 10 bar / 95°C või 16bar / 20°C
- DR = tsingikaovaba messing

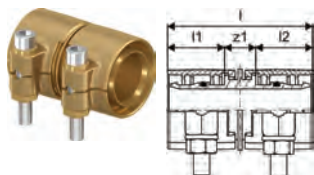

Tootekood	Mõõdud	l mm	l1 mm	l2 mm	z1 mm	p bar	Weight kg	2. pak.	pakend	UOM
1042974	32x4,4-32x4,4	64	26	26	12	10	0,34	25	1	tk
1042979	40x5,5-40x5,5	72	30	29	13	10	0,54	15	1	tk
1042983	50x6,9-50x6,9	86	37	36	13	10	0,96	10	1	tk
1042982	63x8,6-63x8,6	106	47	46	13	10	0,16	4	1	tk

## Uponor Wipex kolmik

- Silindriline keere G", tihendiga
- Max. 10 bar / 95°C või 16bar / 20°C
- DR = tsingikaovaba messing

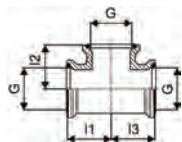

Tootekood	Mõõdud	G "	l1 mm	l2 mm	l3 mm	p bar	Weight kg	2. pak.	pakend	UOM
<b>1018345</b>	G1-G1-G1	1	35	35	35	6+10	0,31	20	1	tk
<b>1018346</b>	G1 1/4-G1 1/4-G1 1/4	1 1/4	42	42	42	6+10	0,48	10	1	tk
<b>1018347</b>	G2-G2-G2	2	55	55	55	6+10	1,01	4	1	tk
<b>1018348</b>	G3-G3-G3	3	75	75	75	6+10	2,64	3	1	tk

## Uponor Ecoflex kolmik

- Kooniline keere R", takuga pakitav
- 6 bar, SDR 11 / 10 bar, SDR 7,4
- DR = tsingikaovaba messing

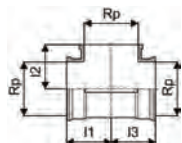

Tootekood	Mõõdud	Rp "	l1 mm	l2 mm	l3 mm	p bar	Weight kg	2. pak.	pakend	UOM
<b>1078367</b>	Rp4-Rp4-Rp4	4	91	91	91	6	3,96		1	tk
<b>1121637</b>	Rp5-Rp5-Rp5	5	119	119	119	6	7		1	tk

## Uponor Wipex põlv

- Silindriline keere G", tihendiga
- Max. 10 bar / 95°C või 16bar / 20°C
- DR = tsingikaovaba messing

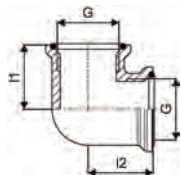

Tootekood	Mõõdud	G "	l1 mm	l2 mm	p bar	Weight kg	2. pak.	pakend	UOM
<b>1018350</b>	G1-G1	1	35	35	6+10	0,27	20	1	tk
<b>1018351</b>	G1 1/4-G1 1/4	1 1/4	42	42	6+10	0,45	15	1	tk
<b>1018352</b>	G2-G2	2	55	55	6+10	0,94	5	1	tk
<b>1018353</b>	G3-G3	3	75	75	6+10	2,20	2	1	tk

## Uponor Ecoflex põlv

- Koonuskeere R", takuga pakitav
- 6 bar, SDR 11 / 10 bar, SDR 7,4
- DR = tsingikaovaba messing

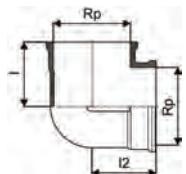

Tootekood	Mõõdud	Rp "	l2 mm	p mm	Weight bar kg	2. pak.	pakend	UOM
<b>1078366</b>	Rp4-Rp4	4	92	92	6	3,28	1	tk
<b>1121638</b>	Rp5-Rp5	5	119	119	6	5,29	1	tk

## Uponor Wipex muhv

- Silinderkeere G", tihendiga
- Max. 10 bar / 95°C või 16bar / 20°C
- DR = tsingikaovaba messing

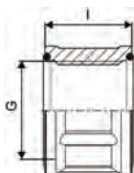

Tootekood	Mõõdud	G "	l mm	p bar	Weight kg	2. pak.	pakend	UOM
<b>1018355</b>	G1-G1	1	30	6+10	0,19	40	1	tk
<b>1018356</b>	G1 1/4-G1 1/4	1 1/4	37	6+10	0,21	25	1	tk
<b>1018357</b>	G2-G2	2	45	6+10	0,42	15	1	tk
<b>1018358</b>	G3-G3	3	55	6+10	0,88	10	1	tk

## Uponor Wipex üleminek välis x sise

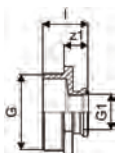

Tootekood	Mõõdud	G "	G1 "	l mm	z1 mm	p bar	Weight kg	2. pak.	pakend	UOM
<b>1018368</b>	G1 1/4-G1	1 1/4	1	36	20	6+10	0,23	25	1	tk
<b>1018371</b>	G2-G1	2	1	41	21	6+10	0,39	15	1	tk
<b>1018372</b>	G2-G1 1/4	2	1 1/4	45	25	6+10	0,40	15	1	tk
<b>1018374</b>	G3-G1	3	1	47	23	6+10	0,87	6	1	tk
<b>1018375</b>	G3-G1 1/4	3	1 1/4	51	27	6+10	0,88	10	1	tk
<b>1018376</b>	G3-G2	3	2	55	31	6+10	0,89	10	1	tk

## Uponor Ecoflex üleminek välis x sise

- Kooniline väliskeere R", pakitav
- Silindriline sisekeere G", tihendiga
- Max. 10 bar / 95°C või 16bar / 20°C
- DR = tsingikaovaba messing

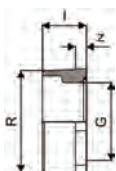

Tootekood	Mõõdud	G "	l mm	R "	z mm	p bar	Weight kg	2. pak.	pakend	UOM
<b>1078369</b>	R4-G3	3	48	4	12	6	1,40	6	1	tk



## Uponor Ecoflex liide

- Kooniline väliskeere R", takuga pakitav
- Sisekeere Rp", takuga pakitav
- 6 bar, SDR 11/ 10 bar, SDR 7,4
- DR- tsingikaota messing

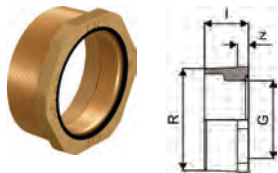

Tootekood	Mõõdud	G	Rp	l	R	z	p	Weight	2. pak.	pakend	UOM
		"	"	mm	mm	mm	bar	kg			
<b>1121639</b>	R5-4	4	4	57	5	NaN	6	1,6		1	tk

## Uponor Ecoflex äärik

- Kooniline keere R", takuga pakitav
- 6 bar, SDR 11 / 10 bar, SDR 7,4
- Roostevaba teras

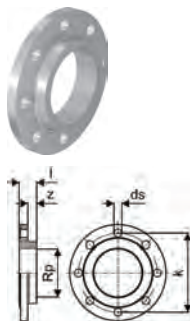

Tootekood	Mõõdud	Rp	l	z	k	no.	p	Weight	2. pak.	pakend	UOM
		mm	mm	mm	mm	tk	bar	kg			
<b>1078370</b>	F100/8-180/Rp4	4	40	20	180	8	6	4,50		1	tk
<b>1121640</b>	F125/8-200/ Rp5	5	44	22	210	8	6	5		1	tk

## Uponor Wipex pöördmutriga liide

- Topelt pöördmutriga nippel
- Silindriline torukeere G" O-rõngas tihend
- 6 bar, SDR 11 / 10 bar, SDR 7,4
- DR =tsingikaota messing

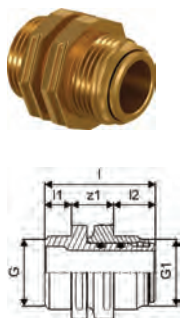

Tootekood	Mõõdud	G	G1	l	l1	l2	z1	p	Weight	2. pak.	pakend	UOM
		"	"	mm	mm	mm	mm	bar	kg			
<b>1045455</b>	G1	1	1	50	12	19	19	6+10	0,26	20	1	tk
<b>1045456</b>	G1 1/4-G1	1	1 1/4	50	12	21	17	6+10	0,35	20	1	tk
<b>1045457</b>	G1 1/4	1 1/4	1 1/4	58	16	21	21	6+10	0,50	15	1	tk
<b>1045458</b>	G2-G1 1/4	1 1/4	2	68	16	25	27	6+10	2,00	10	1	tk
<b>1045459</b>	G2	2	2	74	20	25	29	6+10	1,17	10	1	tk
<b>1045460</b>	G3-G2	3	2	82	24	25	33	6+10	1,79	3	1	tk
<b>1045461</b>	G3	3	3	89	24	30	35	6+10	2,75	2	1	tk

## Uponor Wipex ankurdusliitmik

- Silindriline keere G", tihendiga
- Max. 10 bar / 95°C või 16bar / 20°C
- DR = tsingikaovaba messing

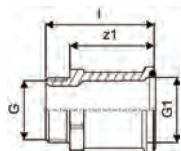

Tootekood	Mõõdud	G	G1	l	z1	p	Weight	2. pak.	pakend	UOM
		"	"	mm	mm	bar	kg			
<b>1018303</b>	G1 1/4	1 1/4	1 1/4	84	68	6+10	0,45	10	1	tk
<b>1018304</b>	G2	2	2	93	73	6+10	0,78	5	1	tk
<b>1018305</b>	G3	3	3	135	111	6+10	2,15	5	1	tk

## Uponor Ecoflex keevisliide ST PN6

- PE-Xa torude ühendamiseks
- 6 bar, SDR 11
- Keevisadapter

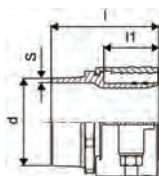

Tootekood	Mõõdud	l	l1	s	d	Weight	2. pak.	pakend	UOM
		mm	mm	mm	mm	kg			
<b>1094017</b>	EU 63x5,8-60,3	88	46	4	NaN	60,3		1	tk
<b>1094018</b>	EU+GOST 75x6,8-76,1	101	53	5,55	NaN	1,57		1	tk
<b>1094019</b>	EU+GOST 90x8,2-88,9	108	58	5	NaN	2,29		1	tk
<b>1094020</b>	EU 110x10,0-114,3	114	70	5	NaN	3,52		1	tk
<b>1121641</b>	EU 140x12,7-139	120	70	6,15	NaN			1	tk
<b>1121642</b>	EU 160x14,6-159	145	70	6	NaN			1	tk

## Uponor Wipex üleminek S-Press PN6

- PE-Xa ja Uponor MLC torude omavaheliseks ühendamiseks
- Max. 6 bar
- DR = tsingikaovaba messing

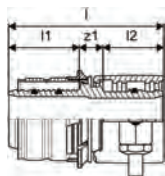

Tootekood	Mõõdud	l	l1	l2	do	s	z1	p	Weight	2. pak.	pakend	UOM
		mm	mm	mm	mm	mm	mm	bar	kg			
<b>1060058</b>	32x2,9-32x3,0	66	30	26	15	2,5	10	6	0,24	25	1	tk

## Uponor Wipex üleminek S-Press PN6

- PE-Xa ja Uponor MLC torude omavaheliseks ühendamiseks
- Max. 6 bar / 95°C või 16 bar / 20°C
- DR = tsingikaovaba messing



Tootekood	Mõõdud	l	l1	l2	z1	p	Weight	2. pak.	pakend	UOM
		mm	mm	mm	mm	bar	kg			
<b>1060059</b>	40x3,7-40x4,0	79	38	30	12	6	0,41	15	1	tk
<b>1060060</b>	50x4,6-50x4,5	86	38	37	12	6	0,66	10	1	tk

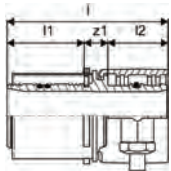

## Uponor RS jätk

- Tinatatud messing
- Baasdetail kõikidele RS2 või RS3 siirdmikele, komplektis 2 lukustit

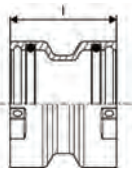

Tootekood	Mõõdud	l	Tüüp	2. pak.	pakend	UOM
		mm	-			
<b>1029144</b>	RS2-RS2	58	RS2	480	1	tk
<b>1029145</b>	RS3-RS3	58	RS3	480	1	tk

## Uponor RS kolmik

- Tinatatud messing
- Baasdetail kõikidele RS2 või RS3 siirdmikele, komplektis 3 lukustit

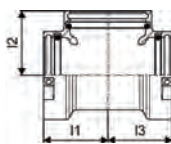

Tootekood	Mõõdud	l1	l2	l3	Tüüp	2. pak.	pakend	UOM
		mm	mm	mm	-			
<b>1029142</b>	RS2-RS2-RS2	51	51	51	RS2	336	1	tk
<b>1029143</b>	RS3-RS3-RS3	68	68	68	RS3	175	1	tk

## Uponor RS põlv

- Tinatatud messing
- Baasdetail kõikidele RS2 või RS3 siirdmikele, komplektis 2 lukustit

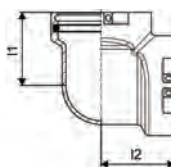

Tootekood	Mõõdud	l1	l2	Tüüp	2. pak.	pakend	UOM
		mm	mm	-			
<b>1029138</b>	RS2-RS2	51	51	RS2	336	1	tk
<b>1029139</b>	RS3-RS3	68	68	RS3	240	1	tk

## Uponor RS üleminek

- Tinatatud messing
- Baasdetail kõikidele RS2 või RS3 siirdmikele, komplektis 1 lukusti

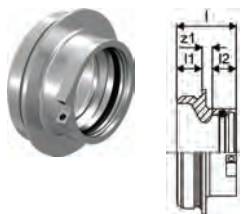

Tootekood	Mõõdud	l	l1	l2	z1	Tüüp	2. pak.	pakend	UOM
		mm	mm	mm	mm	-			
<b>1029146</b>	RS3-RS2	47	20	19	8	RS2/RS3	480	1	tk

## Uponor RS otsik sisekeere

- Tinatatud messing
- Ühildub kõikide RS2 ja RS3 baasdetailidega

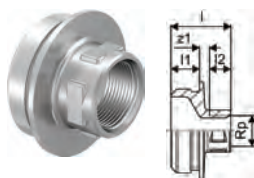

Tootekood	Mõõdud	Rp	l	l1	l2	z1	Tüüp	2. pak.	pakend	UOM
		"	mm	mm	mm	mm	-			
<b>1029134</b>	Rp1"FT-RS2	1	45	20	19	6	RS2	480	1	tk
<b>1029135</b>	Rp2"FT-RS2	2	54	20	26	8	RS2	480	1	tk
<b>1029136</b>	Rp2 1/2"FT-RS2	2 1/2	63	20	30	12	RS2	480	1	tk
<b>1029137</b>	Rp3"FT-RS3	3	65	20	33	12	RS3	240	1	tk

## Uponor RS otsik väliskeere

- Tinatatud messing
- Ühildub kõikide RS2 ja RS3 baasdetailidega

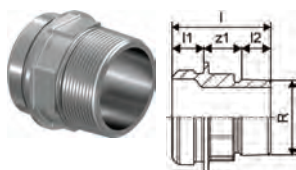

Tootekood	Mõõdud	l	l1	l2	R	z1	Tüüp	2. pak.	pakend	UOM
		mm	mm	mm	"	mm	-			
<b>1029131</b>	R2"MT-RS2	66	20	23	2	23	RS2	480	1	tk
<b>1029132</b>	R2 1/2"MT-RS2	63	20	27	2 1/2	16	RS2	480	1	tk
<b>1029133</b>	R3"MT-RS3	73	20	30	3	23	RS3	240	1	tk

## Uponor RS äärik

- Tinatatud messing
- Ühildub kõikide RS2 või RS3 baasdetailidega
- Äärik PN6/PN16 vast. EN 1092-3
- 4/8 kinnituspoltide ava

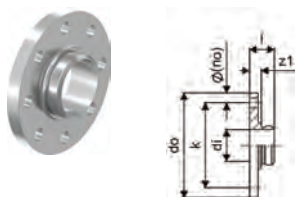

Tootekood	Mõõdud	di	l	do	k	z1	Tüüp	p	2. pak.	pakend	UOM
		mm	mm	mm	mm	mm	-	bar			
<b>1029129</b>	RS3-DN80 (PN16)	78,1	45	200	160	25	RS3	16	90	1	tk
<b>1029130</b>	RS3-DN100 (PN16)	78,1	44	220	180	24	RS3	16	90	1	tk

## Uponor RS vahetükk

- Tinatatud messing
- Vahetükk samas mõõdus RS baasdetailide ühendamiseks, näiteks kolmikute kollektorite koostamiseks või jaotustorustikest üleminekutes



Tootekood	Mõõdud	l mm	l1 mm	l2 mm	l3 mm	z1 mm	Tüüp	2. pak.	pakend	UOM
<b>1046477</b>	RS2-RS2 l=130mm	170	20	20	30	130	RS2	240	1	tk
<b>1046478</b>	RS3-RS3 l=210mm	250	20	20	30	210	RS3	96	1	tk

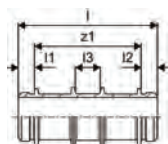

## Uponor RS vahetükk

- Tinatatud messing
- Vahetükk samas mõõdus RS baasdetailide ühendamiseks

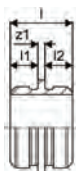

Tootekood	Mõõdud	l mm	l1 mm	l2 mm	z1 mm	Tüüp	2. pak.	pakend	UOM
<b>1046750</b>	RS2-RS2 l=5mm	45	20	20	5	RS2	480	1	tk
<b>1046751</b>	RS3-RS3 l=5mm	45	20	20	5	RS3	240	1	tk

## Uponor RS üleminek S-Press

- Tinatatud messing
- Ühildub kõikide RS2 ja RS3 baasdetailidega

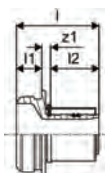

Tootekood	Mõõdud	l mm	l1 mm	l2 mm	z1 mm	Tüüp	2. pak.	pakend	UOM
<b>1046940</b>	40-RS2	65	20	38	7	RS2	480	1	tk
<b>1046941</b>	50-RS2	65	20	38	7	RS2	480	1	tk
<b>1029125</b>	63-RS2	88	20	61	7	RS2	400	1	tk
<b>1029126</b>	75-RS2	88	20	61	7	RS2	400	1	tk
<b>1029127</b>	90-RS3	93	20	62	11	RS3	240	1	tk
<b>1029128</b>	110-RS3	93	20	62	11	RS3	240	1	tk

## Uponor RS üleminek S-Press PLUS

- Tinatatud messing
- Ei vaja faasimist

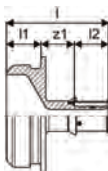

Tootekood	Mõõdud	l mm	l1 mm	l2 mm	z1 mm	2. pak.	pakend	UOM
<b>1095818</b>	20-RS2	61	20	21	20	378	1	tk
<b>1095819</b>	25-RS2	75	20	28	27	378	1	tk
<b>1095820</b>	32-RS2	75	20	28	27	378	1	tk

## Uponor RS lukusti

- Plastik
- RS siirdmike lukustamiseks RS baasdetailide külge



Tootekood	Mõõdud	L mm	W mm	H mm	W kg	värvus -	2. pak.	pakend	UOM
<b>1042921</b>	RS2 black	175	5	10	0,003	must	5000	10	tk
<b>1042922</b>	RS3 grey	280	8	8	0,004	Hall (RAL 7015)		10	tk

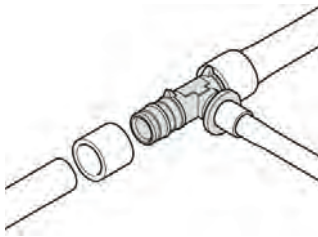

Uponor Q&E on unikaalne ühendussüsteem, kus kasutatakse ristseotud polüetüleenist PE-Xa torude kokkutõmbumisvõimet. Lai liitmike ja tarvikute valik võimaldab kiire ja lihtsa paigalduse.

## Eelised

PE-Xa toru ja liitmiku ideaalne liide  
Korrosioonikindel paigaldus  
Liitmikute väike rõhukadu  
Ergonoomilise kujuga rõngas



## Kirjeldus

Q&E liitmikud ja rõngad Uponor Pex torudele. Metall-liitmikud kõrgekvaliteedilise messingist. PPSU plastliitmikud. Q&E rõngad ei ole liitmikega komplektis.

## Kasutusala

- Liitmikud PE-Xa torudele
- Liitmikud sobivad ka ECOFLEX süsteemis kasutamiseks
- Keermesliitmike välis- ja sisekeermes vastavalt EN 10226-1

## Uponor Q&E evolution rõngas white

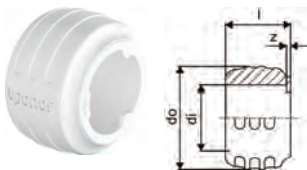

Tootekood	Mõõdud	di mm	l mm	do mm	z mm	värvus	p bar	2. pak.	pakend	UOM
1057454	20	20,2	20	29,2	1	valge	6+10	520	20	tk
1057455	25	25,3	25	34,6	1	valge	6+10	300	20	tk
1057456	32	32,4	32	41,8	1	valge	6+10	150	10	tk

## Uponor Q&E rõngas piirajaga natural

- Piirajaga
- PE-X

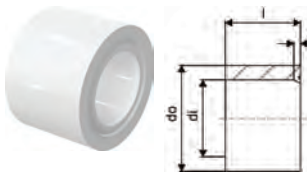

Tootekood	Mõõdud	di mm	l mm	do mm	z mm	värvus	p bar	2. pak.	pakend	UOM
1045464	40	40,8	41	50,2	3	nat.	6+10	80	5	tk
1045489	50	51	50	63	4	nat.	6+10	70	5	tk
1045490	63	64,3	63	75,7	4	nat.	6+10	35	5	tk
1085087	75	76,3	76	88,3	4	nat.	6+10	18	2	tk

## Uponor Q&E põlv PPSU

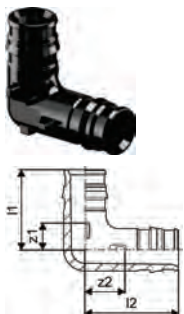

Tootekood	Mõõdud	l1 mm	l2 mm	z1 mm	z2 mm	p bar	2. pak.	pakend	UOM
1008680	20-20	34	39	12	16	6+10	40	5	tk
1008681	25-25	42	47	14	19	6+10	25	5	tk
1001245	32-32	53	59	18	23	6+10	10	1	tk
1008683	40-40	65	74	21	29	6+10	10	1	tk
1042859	50-50	83	98	29	44	6+10	5	1	tk
1042858	63-63	100	112	33	44	6+10	3	1	tk
1085080	75-75	149	149	64	65	6+10	2	1	tk

## Uponor Q&E jätk PPSU

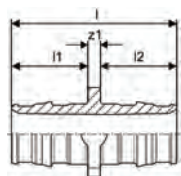

Tootekood	Mõõdud	l mm	l1 mm	l2 mm	z1 mm	p bar	2. pak.	pakend	UOM
<b>1008932</b>	20-20	47	22	22	3	6+10	80	5	tk
<b>1008671</b>	25-25	58	28	28	3	6+10	50	5	tk
<b>1001235</b>	32-32	73	35	35	3	6+10	15	1	tk
<b>1008673</b>	40-40	90	44	44	3	6+10	10	1	tk
<b>1042866</b>	50-50	113	54	54	5	6+10	10	1	tk
<b>1042865</b>	63-63	141	68	68	6	6+10	5	1	tk
<b>1085084</b>	75-75	179	86	86	7	6+10	10	1	tk

## Uponor Q&E üleminek PPSU

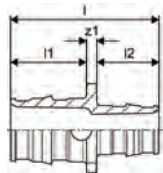

Tootekood	Mõõdud	l mm	l1 mm	l2 mm	z1 mm	p bar	2. pak.	pakend	UOM
<b>1008676</b>	25-20	53	22	28	3	6+10	40	5	tk
<b>1001240</b>	32-25	66	28	35	3	6+10	20	1	tk
<b>1008678</b>	40-32	82	35	44	3	6+10	10	1	tk
<b>1042879</b>	50-32	94	54	35	5	6+10	10	1	tk
<b>1042867</b>	50-40	103	54	44	5	6+10	10	1	tk
<b>1042877</b>	63-50	128	68	54	6	6+10	5	1	tk
<b>1085085</b>	75-63	160	86	68	7	6+10	10	1	tk

## Uponor Q&E kolmik PPSU

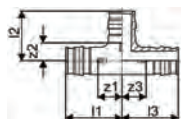

Tootekood	Mõõdud	l1 mm	l2 mm	l3 mm	z1 mm	z2 mm	z3 mm	p bar	2. pak.	pakend	UOM
<b>1008685</b>	20-20-20	39	34	39	17	12	17	6+10	30	5	tk
<b>1008686</b>	25-25-25	47	42	47	20	15	20	6+10	20	5	tk
<b>1001250</b>	32-32-32	59	53	59	24	18	24	6+10	10	1	tk
<b>1008688</b>	40-40-40	74	65	74	30	22	30	6+10	5	1	tk
<b>1042861</b>	50-50-50	92	83	92	38	29	38	6+10	3	1	tk
<b>1042860</b>	63-63-63	112	102	112	44	5	44	6+10	2	1	tk
<b>1085081</b>	75-75-75	156	123	156	70	37	70	6+10	2	1	tk



## Uponor Q&E erikolmik PPSU

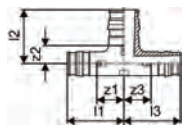

Tootekood	Mõõdud	l1 mm	l2 mm	l3 mm	z1 mm	z2 mm	z3 mm	p bar	2. pak.	pakend	UOM
1008711	20-25-20	42	40	42	20	12	20	6+10	25	5	tk
1008703	25-20-20	44	37	39	17	15	17	6+10	25	5	tk
1008691	25-20-25	44	37	44	17	15	17	6+10	20	5	tk
1001420	25-25-20	47	42	42	20	15	20	6+10	20	5	tk
1001422	32-20-25	52	40	44	17	18	17	6+10	15	1	tk
1001424	32-20-32	52	40	52	17	18	17	6+10	15	1	tk
1008712	25-32-25	52	50	52	24	15	24	6+10	15	1	tk
1008704	32-25-20	55	45	42	20	18	20	6+10	15	1	tk
1001426	32-25-25	55	45	47	20	18	20	6+10	15	1	tk
1001428	32-25-32	55	45	55	20	18	20	6+10	15	1	tk
1008713	32-40-32	65	61	65	30	18	30	6+10	10	1	tk
1008707	40-20-32	60	44	52	17	22	17	6+10	5	1	tk
1008694	40-20-40	60	44	60	17	22	17	6+10	5	1	tk
1008708	40-25-32	63	49	55	20	22	20	6+10	5	1	tk
1008695	40-25-40	63	49	63	20	22	20	6+10	5	1	tk
1008709	40-32-32	68	57	59	24	22	24	6+10	5	1	tk
1008696	40-32-40	68	57	68	24	22	24	6+10	5	1	tk
1042876	50-25-40	92	57	82	38	29	39	6+10	4	1	tk
1042864	50-25-50	92	57	92	38	29	38	6+10	4	1	tk
1042863	50-32-50	92	64	92	38	29	38	6+10	4	1	tk
1042871	63-25-50	112	62	99	44	35	45	6+10	2	1	tk
1042873	63-25-63	112	60	112	44	33	44	6+10	2	1	tk
1042870	63-32-63	112	70	112	44	35	44	6+10	2	1	tk
1085083	75-25-75	118	67	118	32	39	32	6+10	4	1	tk

## Uponor Q&E otsik väliskeere PL

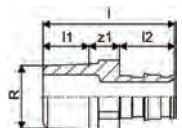

Tootekood	Mõõdud	l mm	l1 mm	l2 mm	R "	z1 mm	p bar	2. pak.	pakend	UOM
1047191	32-R1"MT	65	21	34	3/4	10	6+10	10	1	tk

## Uponor Q&E otsik väliskeere PL/DR

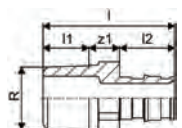

Tootekood	Mõõdud	l mm	l1 mm	l2 mm	R "	z1 mm	p bar	2. pak.	pakend	UOM
1085077	40-R1 1/4"MT	73	19	42	1 1/4	12	6+10	16	1	tk
1085076	50-R1 1/2"MT	89	20	52	1 1/2	17	6+10	8	1	tk
1085075	63-R2"MT	100	24	65	2	11	6+10	6	1	tk
1085074	75-R2 1/2"MT	126	27	86	2 1/2	13	6+10	6	1	tk

## Uponor Q&E otsik väliskeere PL W

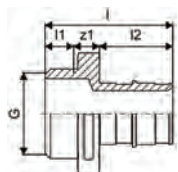

Tootekood	Mõõdud	G "	l mm	l1 mm	l2 mm	z1 mm	p bar	2. pak.	pakend	UOM
<b>1008730</b>	32-G1"MT	1	56	10	34	12	6+10	20	1	tk
<b>1008732</b>	40-G1 1/4"MT	1 1/4	68	14	42	12	6+10	8	1	tk
<b>1008867</b>	63-G2"MT	2	95	17	65	13	6+10	6	1	tk

# Ecoflex

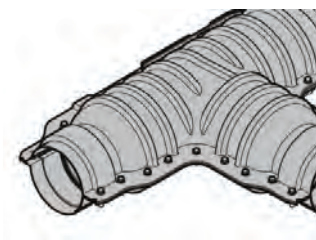

Süsteem sisaldab laia valikut kütte, jahutuse ja tarbevee võrkude ehitamiseks vajalikke tarvikuid. Kasutatakse koos Uponor Ecoflex torude ja liitmikega.

## Eelised

Komponentide praktiline ja kiire paigaldus  
Vastupidavad ja ohutud  
Täielik valik igaks vajaduseks



## Kirjeldus

- Kõik tarvikud on korrosioonikindlad

## Kasutusala

- Ecoflex tarvikud sobivad kasutamiseks maaalusel paigaldusel

## Sertifitseerimine

- Vastavustunnistused kohalikul esindajalt

## Uponor Ecoflex kummist otsakate Single

- Ühele voolutorule
- Kaitseb toru otsa niiskuse ja mustuse eest
- Veetihe kuni 0,3 bar
- EPDM kummist otsakate, roostevaba terasest klamber ja tihend

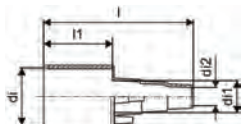

Tootekood	Mõõdud	di mm	di1 mm	di2 mm	l mm	l1 mm	Weight kg	2. pak.	pakend	UOM
1018316	25+32+40/68	68	40	25	174	80	0,15		1	tk
1018315	25+28+32/140	140	32	25	184	90	0,33		1	tk
1036248	32+40+50/90	90	50	32	174	80	0,19		1	tk
1018313	32+40+50/175	175	50	32	184	90	0,42		1	tk
1018314	40+50+63/140	140	63	40	184	90	0,34		1	tk
1095801	63+75+90/140	140	90	63	184	90	0,37		1	tk
1018312	63+75/175	175	75	63	184	90	0,44		1	tk
1018310	75+90+110/200	200	110	75	184	90	0,51		1	tk
1018311	90+110/175	175	110	90	184	90	0,46		1	tk
1067757	125/200	200	125	142	90	0,55			1	tk
1121645	140/200	200	140	142	90	0,65			1	tk
1121646	160/250	250	160	142	90	0,75			1	tk

## Uponor Ecoflex kummist otsakate Twin

- Kahele voolutorule
- Kaitseb toru otsa niiskuse ja mustuse eest
- Veetihe kuni 0,3 bar
- Komplektis EPDM kummist otsakate, roostevabast terasest klamber ja tihend

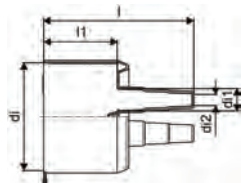

Tootekood	Mõõdud	di mm	di1 mm	di2 mm	l mm	l1 mm	Weight kg	2. pak.	pakend	UOM
<b>1034306</b>	18-22+25+28/25-28+32+40/175	175	40	18	184	90	0,44		1	tk
<b>1119374</b>	18-22+25-28+32/140	140	32	18	184	90	0,35		1	tk
<b>1018309</b>	25+32+40/175	175	40	25	184	90	0,44		1	tk
<b>1018308</b>	25+32+50/175	175	50	25	184	90	0,45		1	tk
<b>1018307</b>	40+50+63/200	200	63	40	184	90	0,52		1	tk
<b>1088979</b>	75+90/250	250	90	75	194	90	0,80		1	tk

## Uponor Ecoflex kummist otsakate quattro

- Neljale voolutorule
- Kaitseb toru otsa niiskuse ja mustuse eest
- Veetihe kuni 0,3 bar
- Komplektis EPDM kummist otsakate, roostevabast terasest klamber ja tihend

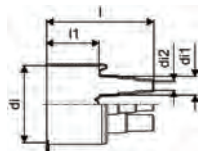

Tootekood	Mõõdud	di mm	di1 mm	di2 mm	l mm	l1 mm	Weight kg	2. pak.	pakend	UOM
<b>1086838</b>	20+25+32/140	140	32	20	184	90	0,45		1	tk
<b>1018306</b>	18-22+25-28+32/175	175	32	18	184	90	0,49		1	tk
<b>1034308</b>	18-28+32+40/200	200	40	18	184	90	0,80		1	tk

## Uponor Ecoflex kolmiku isol komplekt

- Kaitsekesta kolmiku pakett
- ABS isolatsioonikoorikud koos isolatsiooni ja üleminekutega
- Liikluskoormus kuni 60 tonni (mõõdule 250 -40 tonni)

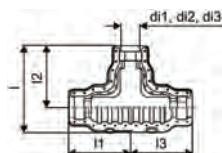

Tootekood	Mõõdud	di1 mm	di2 mm	di3 mm	l mm	l1 mm	l2 mm	l3 mm	Weight kg	2. pak.	pakend	UOM
<b>1060986</b>	140/90/68	140	90	68	666	470	470	470	9,77	5	1	tk
<b>1060982</b>	200/175/140	200	175	140	786	562	562	562	13,53	4	1	tk

## Uponor Ecoflex põlve isol komplekt

- Kaitsekesta põlve pakett
- ABS isolatsioonikoorikud koos isolatsiooni ja üleminekutega
- Liikluskoormus kuni 60 tonni

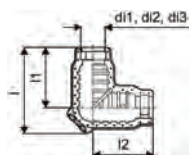

Tootekood	Mõõdud	di1 mm	di2 mm	di3 mm	l mm	l1 mm	l2 mm	Weight kg	2. pak.	pakend	UOM
<b>1060985</b>	200/175/140	200	175	140	806	563	563	10,55	3	1	tk

## Uponor Ecoflex jätku isol komplekt

- Kaitsekesta jätku pakett
- ABS isolatsioonikoorikud koos isolatsiooni ja üleminekutega
- Liikluskoormus kuni 60 tonni (mõõdule 250- 40 tonni)

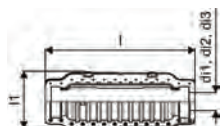

Tootekood	Mõõdud	di1 mm	di2 mm	di3 mm	l mm	l1 mm	Weight kg	2. pak.	pakend	UOM
<b>1060984</b>	200/175/140	200	175	140	1125	426	9,66	6	1	tk
<b>1121806</b>	250	250	200	175/140	1150	491	12	4	1	tk

## Uponor Ecoflex harukaev

- Ühenduskaev
- PE korpus, isolatsioon ja ülemineked
- Saadaval T ja X mudelid
- Liikluskoormus 500 kg, suuremate koormuste puhul kasutada spetsiaalseid betoonkonstruktsioone

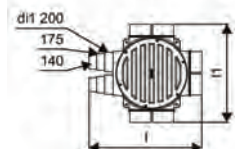
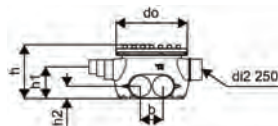

Tootekood	Mõõdud	di mm	l mm	l1 mm	l2 mm	do mm	b mm	h mm	h1 mm	h2 mm	no. tk	Weight kg	2. pak.	pakend	UOM
<b>1018326</b>	6x140/175/200	760	1652		1316	940	300	725	420	200	6	52,003		1	tk
<b>1018327</b>	8x140/175/200	760	1652	1632		940	300	725	420	200	8	53,003		1	tk
<b>1084576</b>	2x250-6x140/175/200	760	1652	1486		940	300	725	420	165	8	53,001		1	tk
<b>1084577</b>	4x250-4x140/175/200	760	1652	1304		940	300	725	420	165	8	53,001		1	tk
<b>1084578</b>	6x250-2x140/175/200	760	1486	1304		940	300	725	420	165	8	53,001		1	tk

# Ecoflex

## Uponor Ecoflex kuumakahanev tihend

- Tihendab kaitsekesta kaevu või mõne muu väljundiga



Tootekood	Mõõdud	di1 mm	di2 mm	l mm	Weight kg	2. pak.	pakend	UOM
<b>1084575</b>	250	335	222	300	0,72	15	1	tk

## Uponor Ecoflex kuumakahanev tihend

- Paigalduspogna või kaevu ühenduse tihendamiseks

- Võimalik hilisem paigaldus



Tootekood	Mõõdud	di1 mm	di2 mm	l mm	Weight kg	2. pak.	pakend	UOM
<b>1034312</b>	140/175/200/250	280	133	220	0,47	10	1	tk

## Uponor Ecoflex läbiviigukomplekt NPW

- Valubeton või kiviseinale

- NWP = mitte surveleise vee isoleerimiseks

- Komplektis PE toru ja kuumahanev käis



Tootekood	Mõõdud	di mm	l mm	do mm	Weight kg	2. pak.	pakend	UOM
<b>1018267</b>	68+90	95	550	110	1,00		1	tk
<b>1018269</b>	140	175	550	200	1,30		1	tk
<b>1018268</b>	175+200	218	550	250	1,90		1	tk
<b>1083871</b>	250	275	550	315	2,90	16	1	tk

## Uponor Ecoflex läbiviigutihend

- Betoon või kiviseintele

- Vältib niiskuse tungimist hoonesse

- NWP = mittesurveleise veega aladele

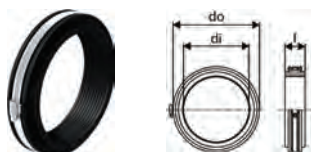

Tootekood	Mõõdud	di mm	l mm	do mm	Weight kg	2. pak.	pakend	UOM
<b>1034202</b>	140	140	40	190	0,35	40	1	tk
<b>1034203</b>	175	175	40	225	0,44	30	1	tk
<b>1034204</b>	200	200	50	250	0,62	20	1	tk
<b>1090415</b>	250	250	50	300	0,79		1	tk

## Uponor Ecoflex paigalduspogen

- Kasutatakse Ecoflex toru sisenemisel hoonesse läbi valatud põranda



Tootekood	Mõõdud	di mm	do mm	s mm	r mm	Weight kg	2. pak.	pakend	UOM
<b>1030269</b>	175/140	237,8	250	6,1	1200	12,00		9	tk
<b>1030270</b>	200	299,6	315	7,7	1000	17,00		9	tk

# Ecoflex

## Uponor Ecoflex paranduskäis

- Kuumahenev käis kaitsekesta kahjustuste parandamiseks



Tootekood	Mõõdud	di1 mm	di2 mm	l mm	Weight kg	2. pak.	pakend	UOM
<b>1036014</b>	140+175+200-700mm	226	98	700	1,20		1	tk



## Uponor Ecoflex punane hoiatuslint

- Paigaldatud Ecoflex torude asukoha markeerimiseks

- Lindi markeering vastavalt nõuetele



Tootekood	Mõõdud	b mm	Weight kg	2. pak.	pakend	UOM
<b>1018385</b>	40mm x 250m	40	2,00		1	tk

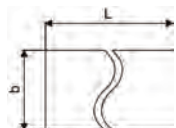

# Combi Port E-Pro

Täiselektroniline soojussõlmede tootesari sooja tarbevee ja radiaatorite/põrandkütte jaoks, isoleeritud korpuses. Combi Port E-Pro on seade, mis pakub suurimat mugavust ja kiireimat aega sooja tarbevee individuaalseks tootmiseks ja küttevee ettevalmistamiseks sekundaarsete küttekontuuride jaoks, nagu radiaatorküte, põrandküttesüsteemid või radiaatori ja põrandkütte kombinatsioon.

Combi Port E-Pro tootesari sobib ideaalselt kortermajadesse ja mitmepereelamutesse.

## Eelised

- Täiustatud hügieeniline disain hoiab ära joogivee saastumise
- Eco-funktsiooniga minimeeritud soojuskadud
- Kompaktne, minimaalne paigaldussügavus
- Kõrgeim individuaalne mugavus elektroonilise kütte ja sooja tarbevee juhtimisega
- Automaatsed kohandused vastavalt individuaalsetele kütte- ja sooja tarbevee vajadustele
- Suurem ohutus hüdrauliliste löögisummutitega



## Kirjeldus

- Soojussõlm on eelkoostatud ja survestatud
- Soojuskadude vältimiseks on seade kaetud isolatsiooniümbrisega
- DVGW sertifikaadiga PM-klapp patenteeritud kolmekordse tihendustehnoloogiaga
- Soojaveetorude soojusisolatsioon
- Sekundaarne seguventiil koos sekundaarse pumbaga põrandkütte jaoks ja mootoriventiliga küttevastuse juhtimiseks, mis on ühendatud Uponor Smatrix Move kontrolleri
- Välisõhu temperatuurist sõltuv reguleerimine ajamiga ventiiliga ja nädalaprogramm 9 eelprogrammeeritud ajakavaga, pumba loogika koos Uponor Smatrix Base või Wave kontrolleri
- Pealevooluandur
- Välistemperatuuri andur
- Hüdroloogi summutid hüdrauliliste löökide kompenseerimiseks
- Diferentsiaalrõhu regulaator primaarpoolel
- Termosülfoon parandab hügieeni, vältides soojusvaheti kuumenemist ooterežiimi ajal
- Sekundaarse küttekontuuri tsooniventil
- Külma vee väljund vahetükiga 110 mm x3/4" veemootrile
- Mudafilter primaarpoole peale ja tagasivoolul
- Elektrilise maanduse ühendamise võimalus
- Max. töö rõhk küte: PN10
- Max. töö rõhk tarbevesi: PN10
- Max. töötemperatuur: 5 - 85 °C
- Max. diferentsiaalrõhu prim. küte: 2,5 baari
- Min. tarbevee rõhk : 2,0 bar
- Sanitaarliitmike materjal: CW617N
- Liitmike materjal küte: CW617N, CW614N
- Toru materjal: roostevaba teras 1.4401
- Komponentid kronsteinil seinale kinnitamiseks
- Mõõdud: L/K/D 390 x 578 x 280 mm
- Elektri tarve: max 3W

## Kasutusala

- Detsentraliseeritud kiire sooja tarbevee tootmine
- Põrandküttesüsteemid
- Radiaatorküttesüsteemid

## Sertifitseerimine

- DVGW sertifikaat



# Combi Port E-Pro

## Uponor Combi Port E-Pro soojussõlm UFH

Soojussõlme versioon sooja tarbevee ja otsekütte jaoks koos põrandkütte ühendusega (kaasa arvatud segamiskontuur ringluspumbaga)

Tähised:

20,25 – sooja tarbevee vooluhulk(l/min)

CB – vaskjoodisega roostevabast terasest soojusvaheti sooja tarbevee valmistamiseks

St – erisolamist joodetud roostevabast terasest soojusvaheti sooja tarbevee valmistamiseks

MD – sooja tarbevee ajamiga ventiil

MH – ajamiga ventiil küttekontuurile

EL – sooja tarbevee elektrooniline temperatuuripiiraja

MS – ringluspumba, termostaadi ja tagasilöögiklapiga segamiskomplekt korteri küttekontuurile BP – primaarliini eelsoojendusfunktsioon

IB – terviklik isoleeritud korpus

SS – turvatermostaat küttekontuurile



Tootekood	Mõõdud	l mm	b mm	b1 mm	h mm	h2 mm	h3 mm	w mm	w1 mm	2. pak.	pakend	UOM
<b>1095665</b>	20 St MD EL MH MS BP SS IB	560	60	180	70	135	140	648	630	14	1	tk
<b>1095666</b>	25 CB MD EL MH MS BP SS IB	560	60	180	70	135	140	648	630	14	1	tk

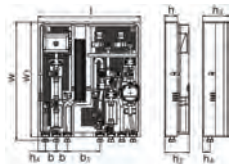

## Uponor Combi Port E-Pro soojussõlm RC

RC-versioon sooja tarbevee ja otsekütte jaoks radiaatoritele (ilma segamiskontuurita)

Tähised:

20,25 – sooja tarbevee vooluhulk(l/min)

CB – vaskjoodisega roostevabast terasest soojusvaheti sooja tarbevee valmistamiseks

St – erisolamist joodetud roostevabast terasest soojusvaheti sooja tarbevee valmistamiseks

MD – sooja tarbevee ajamiga ventiil

MH – ajamiga ventiil küttekontuurile

EL – sooja tarbevee elektrooniline temperatuuripiiraja

BP – primaarliinide eelsoojendusfunktsioon

IB – terviklik isoleeritud korpus



Tootekood	Mõõdud	G mm	l1 mm	l2 mm	b mm	b1 mm	b2 mm	h mm	h1 mm	h2 mm	w mm	2. pak.	pakend	UOM
<b>1131510</b>	20 CB MD EL MH BP IB											10	1	tk
<b>1131512</b>	25 CB MD EL MH BP IB											10	1	tk

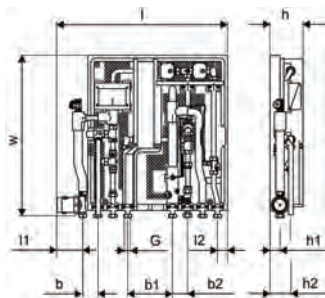

# Combi Port E-Pro

## Uponor Combi Port E-Pro kollektorkapp ja kollektor IW

Seina sisse paigaldatav korpus, sealhulgas jalad, küttekollektor ja siin koos eelpaigaldatud kuulventiilidega

Tähised:

\_HMV – Vario-S kollektorite komplekt kütmiseks \_ (3-11) kütteringiga

\_BV – komplekt \_ (7,9) kuulventiili, mis on eelnevalt paigaldatud korpuse sees olevale paigaldussiinile

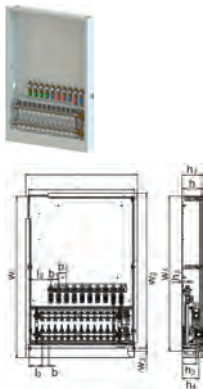

Tootekood	Mõõdud	l	l1	l2	l3	b	b1	h	h1	h2	h3	w	w1	2. pak.	pakend	UOM
<b>1095672</b>	1200x750x150mm 3HMV+9BV	655	610	64	243	50	60	150	152	40	108	1242	11905	1	tk	
<b>1095673</b>	1200x750x150mm 4HMV+9BV	655	610	64	243	50	60	150	152	40	108	1242	11905	1	tk	
<b>1095674</b>	1200x750x150mm 5HMV+9BV	655	610	64	243	50	60	150	152	40	108	1242	11905	1	tk	
<b>1095675</b>	1200x750x150mm 6HMV+9BV	855	810	168	102	50	60	150	152	40	108	1242	11905	1	tk	
<b>1095676</b>	1200x750x150mm 7HMV+9BV	855	810	168	102	50	60	150	152	40	108	1242	11905	1	tk	
<b>1095677</b>	1200x750x150mm 8HMV+9BV	855	810	168	102	50	60	150	152	40	108	1242	11905	1	tk	
<b>1095678</b>	1200x750x150mm 9HMV+9BV	855	810	168	102	50	60	150	152	40	108	1242	11905	1	tk	
<b>1095679</b>	1200x750x150mm 10HMV+9BV	855	810	168	102	50	60	150	152	40	108	1242	11905	1	tk	
<b>1095680</b>	1200x750x150mm 11HMV+9BV	855	810	168	102	50	60	150	152	40	108	1242	11905	1	tk	

## Uponor Combi Port E-Pro kollektorkapp ja kollektor OW

Seinale paigaldatav korpus, küttekollektori ja kuulventiilidega siinil

Tähised:

\_HMV – Vario-S kollektorite komplekt kütmiseks \_ (3-10) kütteringiga

\_BV – komplekt \_ (7,9) kuulventiili, mis on eelnevalt paigaldatud korpuse sees olevale paigaldussiinile

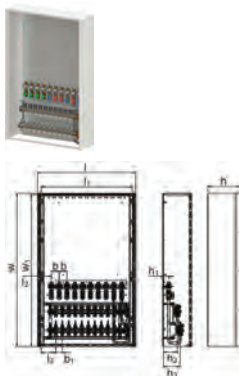

Tootekood	Mõõdud	l	l1	l2	l3	b	b1	h	h1	h2	h3	w	w1	2. pak.	pakend	UOM
<b>1095692</b>	1200x750x260mm 3HMV+9BV	754	699	79	113	60	50	247	40	108	128	1180	11704	1	tk	
<b>1095693</b>	1200x750x260mm 4HMV+9BV	754	699	79	113	60	50	247	40	108	128	1180	11704	1	tk	
<b>1095694</b>	1200x750x260mm 5HMV+9BV	754	699	79	113	60	50	247	40	108	128	1180	11704	1	tk	
<b>1095695</b>	1200x750x260mm 6HMV+9BV	754	699	79	113	60	50	247	40	108	128	1180	11704	1	tk	
<b>1095696</b>	1200x750x260mm 7HMV+9BV	754	699	79	113	60	50	247	40	108	128	1180	11704	1	tk	
<b>1095697</b>	1200x750x260mm 8HMV+9BV	754	699	79	113	60	50	247	40	108	128	1180	11704	1	tk	
<b>1095698</b>	1200x750x260mm 9HMV+9BV	754	699	79	113	60	50	247	40	108	128	1180	11704	1	tk	
<b>1095699</b>	1200x750x260mm 10HMV+9BV	754	699	79	113	60	50	247	40	108	128	1180	11704	1	tk	

## Uponor Combi Port E-Pro kapi uks OW

Esipaneel seinapealsetele kappidele



Tootekood	Mõõdud	l	h	w	2. pak.	pakend	UOM
<b>1103138</b>	1200X750X260mm	754	247	1180	4	1	tk

# Combi Port E-Pro

## Uponor Combi Port E-Pro paigaldussiin ja kuulventiilid

Paigaldussiin koos eelpaigaldatud kuulventiilide komplektiga

Tähised:

x7/x9 – kuulventiilide kogus komplektis (7 või 9 tk)

DN20 – kuulventiili mõõt

MT – väliskeermega ühendus

FT – sisekeermega ühendus



Tootekood	Mõõdud	L mm	W mm	H mm	W kg	2. pak.	pakend	UOM
<b>1095702</b>	x7, DN20, MT/FT	555	110	110	3,5	30	1	tk
<b>1095703</b>	x9, DN20, MT/FT	555	110	110	4,3	30	1	tk

## Uponor Combi Port E-Pro ühenduskomplekt 2HC

Torude komplekt teise küttekontuuri ühendamiseks, sealhulgas liitmikud ja toruklambrid

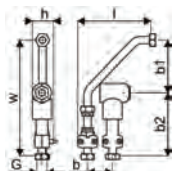

Tootekood	Mõõdud	G "	l mm	b mm	b1 mm	h mm	w mm	2. pak.	pakend	UOM
<b>1095705</b>	3/4"	3/4	176	60	127	51	280	60	1	tk

## Uponor Combi Port E-Pro tagasivoolu temperatuuri piiraja teisele kontuurile 2HC

Tagasivoolu temperatuuri piiraja paigaldamiseks küttekontuurile (2HC) teise kütteringi ühendustele



Tootekood	L mm	W mm	H mm	W kg	2. pak.	pakend	UOM
<b>1095707</b>	100	100	80	0,5	180	1	tk

## Uponor Combi Port E-Pro diff.rõhu.regul 2HC

Diferentsiaalrõhu regulaator sekundaarse kütteringi jaoks, sh impulsstorud

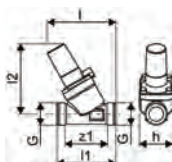

Tootekood	Mõõdud	G "	l mm	l1 mm	l2 mm	h mm	z1 mm	2. pak.	pakend	UOM
<b>1095708</b>	DN15, 50-300 mbar	3/4	80	69	82	39	50	60	1	tk

# Combi Port E-Pro

## Uponor Combi Port E-Pro ringluskomplekt

Pumba ja ühendustorude komplekt koos liitmikega (ilma kuulkraanita) sooja tarbevee ringlussõlme valmistamiseks (tarnitakse osadena)

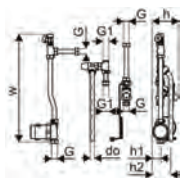

Tootekood	G	G1	l	b	b1	2. pak.	pakend	UOM
"	"	"	mm	mm	mm			
<b>1095706</b>	3/4	3/4	569	59	44	60	1	tk

## Uponor Combi Port E-Pro ringluskuulventiil DVGW

Ringlustoru kuulkraan, DVGW poolt heaks kiidetud (tarnitakse lahtiselt)

Tähised:

x1 – kuulventiilide kogus komplektis (1 tk)

DN20 – kuulventiili suurus

MT – väliskeermega ühendus

FT – sisekeermega ühendus

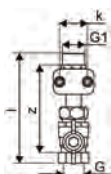

Tootekood	Mõõdud	G	G1	l	z	k	2. pak.	pakend	UOM
"	"	"	"	mm	mm	mm			
<b>1095704</b>	x1, DN20, MT/FT	3/4	3/4	130	104	33	160	1	tk

## Uponor Combi Port E-Pro temperatuurianduri ühenduskomplekt

Ühenduskomplekt temperatuuriandurile LIYY 2x 0,25, pikkus 0,5 m

Tootekood	L	W	H	W	2. pak.	pakend	UOM
"	mm	mm	mm	kg			
<b>1103139</b>	75	65	35	0,1	100	1	tk

# Combi Port M-XS

Kompaktsete soojusvahetitega tootesari sooja tarbevee kiireks detsentraliseeritud tootmiseks koos otseühendustega siseruumide kütmiseks.

Combi Port M-XS on suurepärase funktsionaalsusega ja soodne väikseima suurusega soojussõlm sooja tarbevee kiireks tootmiseks ja radiaatorite küttevee valmistamiseks.

Combi Port M-XS perekond sobib tänu väikestele mõõtmetele suurepäraselt kortermajadesse ja mitmepereelamutesse.



## Eelised

- Hügieeniline disain, mis hoiab ära joogivee saastumise
- Vähendatud soojuskaod
- Kompaktne suurus – väikseim lahendus turul
- Stabiilne sooja tarbevee väljund, mis kohandub koheselt muutuvate vooluhulkade ja prioriteetsete funktsioonidega

## Kasutusala

- Detsentraliseeritud kiire sooja tarbevee tootmine
- Põrandküttesüsteemid

## Sertifitseerimine

- DVGW sertifikaat

## Uponor Combi Port M-XS soojussõlm RC

Kompaktne RC-versioon sooja tarbevee ja otsekütte jaoks radiaatoriühendusega (ilma segamiskontuurita)

Tähised:

12, 15, 17 – sooja tarbevee vooluhulk (l/min)

CB – vaskjoodisega roostevabast terasest soojusvaheti sooja tarbevee valmistamiseks

BP – primaartorustiku eelsoojendusfunktsioon

TL – sukelanduriga sooja tarbevee termostaatiline temperatuuripiiraja

ZV – tsooniventiiil elamu küttekontuuri tagasivoolutorus ilma täiturmehhanismiga

ZM - sooja tarbevee ringlusmoodul koos kaitseklapi, ringluspumba ja diferentsiaalrõhu regulaatoriga

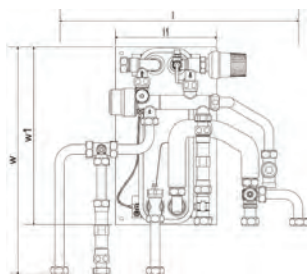

Tootekood	Mõõdud	l mm	l1 mm	h mm	w mm	w1 mm	2. pak.	pakend	UOM
1121005	12 CB TL ZV	495	200	159	445	350	16	1	tk
1121007	12 CB BP TL ZV ZM	505	200	159	445	350	16	1	tk
1121006	15 CB TL ZV	495	200	159	445	350	16	1	tk
1121008	15 CB BP TL ZV ZM	505	200	159	445	350	16	1	tk
1121009	15 CB BP DI TL ZV ZM	505	200	198	445	350	16	1	tk
1137643	12 EX CB TL ZV						10	1	tk
1137644	12 EX CB TL ZV ZM						10	1	tk
1137645	17 EX CB TL ZV						10	1	tk
1137646	17 EX CB TL ZV ZM						10	1	tk

## Uponor Combi Port M-XS dif.rõhu.reg.

Diferentsiaalrõhu regulaator ja liitmikud soojussõlme lisatarvikuna



Tootekood	Mõõdud	L mm	W mm	H mm	W kg	2. pak.	pakend	UOM
1137647	DI	178	137	104	0,5		1	tk

# Combi Port M-Base

## Uponor Combi Port M-Base soojussõlm RC

RC-versioon sooja tarbevee valmistamiseks ja radiaatorküttele (ilma segamissõlmega). Segamissõlme saab lisada, kasutades selleks spetsiaalset kappi koos paigaldatud põrandkütte segamissõlmega (Uponor Combi Port M-Base Cabinet+manif IW-UFH). Mõõdaviigu funktsiooni saab lisada spetsiaalse lisaseadmega - Uponor Combi Port M-Base Heat Bypass.

Tähised:

15,19 – sooja tarbevee vooluhulk (l/min)

CB – vaskjoodisega roostevabast terasest soojusvaheti sooja tarbevee valmistamiseks

St – spetsiaaljoodisega joodetud roostevabast terasest soojusvaheti sooja tarbevee valmistamiseks

TL – sukelanduriga sooja tarbevee termostaatiline temperatuuripiiraja

ZV – tsooniventil elamu küttekontuuri tagasivoolutorus ilma täiturmehhanismiga

NI – puudub toru isolatsioon ja/või isoleeritud korpus

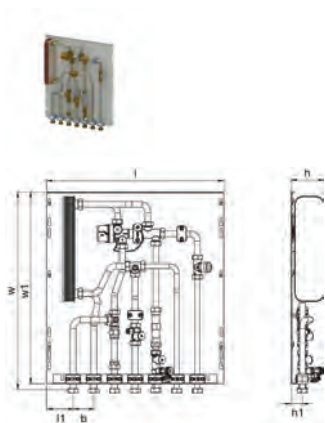

Tootekood	Mõõdud	l mm	l1 mm	b mm	h mm	h1 mm	w mm	w1 mm	2. pak.	pakend	UOM
<b>1093801</b>	15 CB ZV NI	556	83	65	107	35	618	600	16	1	tk
<b>1093802</b>	15 CB TL ZV NI	556	83	65	107	35	618	600	16	1	tk
<b>1093805</b>	19 CB ZV NI	556	83	65	107	35	618	600	16	1	tk
<b>1093806</b>	19 CB TL ZV NI	556	83	65	107	35	618	600	16	1	tk

## Uponor Combi Port M-Base kollektorkapp koos kollektoriga IW-UFH

Seina sisse paigaldatav korpus, sealhulgas jalad, küttekollektor ja siin koos eelpaigaldatud kuulventiilide ja segamissõlmega Combi Port M-Base HeatInterface RC sõlme laiendamiseks põrandküttega versiooniks

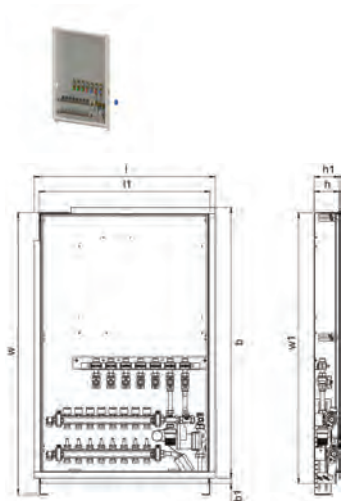

Tootekood	Mõõdud	l mm	l1 mm	b mm	b1 mm	h mm	h1 mm	w mm	w1 mm	2. pak.	pakend	UOM
<b>1093823</b>	1200x750X110mm 4HM+7BV MS	795	750	1190	23	110	135	1440	11908		1	tk
<b>1093824</b>	1200x750X110mm 6HM+7BV MS	795	750	1190	23	110	135	1440	11908		1	tk
<b>1093825</b>	1200x750X110mm 8HM+7BV MS	795	750	1190	23	110	135	1440	11908		1	tk

# Combi Port M-BaseX

Soojusvahetiga tootesari sooja tarbevee ja radiaatori/ pörandkütte jaoks, kasutades kahte soojusvahetit, kompaktses metallkapis.

Combi Port M-BaseX on soojussõlm kuuma tarbevee kiireks detsentraliseeritud tootmiseks ning küttevee ettevalmistamiseks radiaator- või pörandkütte jaoks. Seade on spetsiaalselt konstrueeritud kahe soojusvahetiga ning varustatud ringluspumba ja paisupaagiga küttekontuurile. Combi Port M-BaseX sobib ideaalselt ühepere ja korterelamutele ning korrusmajadele.

## Eelised

- Hügieeniline disain, mis hoiab ära joogivee saastumise
- Vähendatud soojuskaod
- Kompaktne paigaldussügavus – sisepaigaldus kõige nõudlikumate projektide jaoks
- Sooja tarbevee väljundi kiire termostaatjuhtimine muutuvates tingimustes
- Suurem ohutus hüdraulilise löögisummuti, manomeetri, paisupaagi ja väljalasketoruga kaitseklapiga, et vältida hüdroloogi kahjustusi
- Kütteringi töökindel termostaadiga reguleerimine



## Kirjeldus

- Sõlm on eelkoostatud ja survestatud
- DVGW sertifikaadiga PM-klapp patenteeritud kolmekordse tihendustehnoloogiaga
- Plastikust toruklambrid helisummutamiseks ja termiliseks lahtisidumiseks
- 2 soojusvahetit: kütte ja sooja tarbevee jaoks
- Sekundaarse kütteleini ringluspump koos temperatuuri reguleerimisega
- Vahetükk soojusarvestile 110 mm x3/4"
- Vahetükk veearvestile 110 mm x3/4"
- Täitmis- ja tühjendusventiil
- Külma vee mudafilter 0,5 mm
- Primaarse kütetorustiku mudafilter 0,5 mm
- Elektrilise maanduse ühendamise võimalus
- Max. töö rõhk kütte: PN10
- Max. töö rõhk tarbevesi: PN10
- Max. töötemperatuur: 85 °C
- Min. rõhk primaarpoole vesi: 2 baari
- Max. diferentsiaalrõhk primaarküte: 2,5 bar
- Sanitaarliitmike materjal: CW617N
- Kütteleitmike materjal: CW617N, CW614N
- Torustik: roostevaba teras 1.4401
- Koos kapiuksega, valge pulbervärv (RAL 9016)

## Kasutusala

- Detsentraliseeritud kiire sooja tarbevee tootmine
- Pörandküttesüsteemid
- Radiaatorküttesüsteemid

## Sertifitseerimine

- DVGW sertifikaat

# Combi Port M-Pro

“Tööstusstandardi” soojusvahetiga tootesari sooja tarbevee ja otsekütte jaoks.

Combi Port M-Pro on soojussõlm, mis pakub kvaliteetset ja hügieenilist sooja tarbevee tootmist ning otseühendusi sekundaarsetele küttekontuuridele nagu radiaatorküte või ringluspumbaga põrandküte.

Combi Port M-Pro perekond on tänu üliõhukesele konstruktsioonile ideaalne seinasiseseks paigaldamiseks kortermajadesse ja mitmepereelamutesse.

Ideaalne kombineerimiseks erinevate tarvikute ja kappidega.

## Eelised

- Hügieeniline disain, mis hoiab ära joogivee saastumise
- Vähendatud soojuskaod
- Kompaktne paigaldussügavus – sisepaigaldus kõige nõudlikumate projektide jaoks
- Stabiilne sooja tarbevee väljund, mis kohandub koheselt muutuvate vooluhulkade ja prioriteetsete funktsioonidega



## Kirjeldus

- Sõlm on eelkoostatud ja survestatud
- Tehnilised piirangud on toodud tehnilistel andmelehtedel
- Plastikust toruklambrid helisummutamiseks ja termiliseks lahtisidumiseks
- DVGW sertifikaadiga PM-klapp patenteeritud kolmekordse tihendustehnoloogiaga
- Toitetorude soojusisolatsioon
- Termostaatiline möödaviiguventiil
- Külma vee väljalaskeava
- Vahetükk soojusarvestile 110 mm x3/4"
- Vahetükk veearvestile 110 mm x3/4"
- Õhutus- ja äravooluklapp
- Külma vee mudafilter 0,5 mm
- Primaarse kütetorustiku mudafilter 0,5 mm
- Elektrilise maanduse ühendamise võimalus
- Max. töö rõhk küttele: PN10
- Max. töö rõhk tarbeveel: PN10
- Max. töötemperatuur: 85 °C
- Max. diferentsiaalrõhk primaar küte: 2,5 bar
- Min. tarbevee rõhk: 2,0 bar
- Sanitaarliitmike materjal: CW617N
- Kütteringide liited: CW617N, CW614N
- Toru materjal: roostevaba teras 1.4401
- Mõõdud: L/K/D 556 x 620 x 110 mm

## Kasutusala

- Detsentraliseeritud kiire sooja tarbevee tootmine
- Põrandküttesüsteemid
- Radiaatorküttesüsteemid

## Sertifitseerimine

- DVGW sertifikaat



# Combi Port M-Pro

## Uponor Combi Port M-Pro soojussõlm UFH

MS – segamiskomplekt ringluspumba, termostaadi ja tagasilöögiklapiga küttekoturile

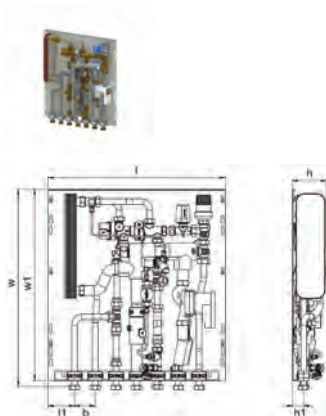

Tootekood	Mõõdud	G	I	I1	b	b1	b2	h	h1	h2	k	w	w1	2. pak.	pakend	UOM
1093785	15 CB BP DT MS UL SS ZA		556	83	65			107	35			618	60016	1	tk	
1093786	15 CB BP DT MS UL SS ZA 2C		556	33	65	50		107	35			618	60016	1	tk	
1093787	15 CB BP MS UL TL SS ZA		556	83	65			107	35			618	60016	1	tk	
1093788	15 CB BP MS UL TL SS ZA 2C		556	33	65	50		107	35			618	60016	1	tk	
1093793	15 St BP DT MS UL SS ZA		556	83	65			107	35			618	60016	1	tk	
1093794	15 St BP DT MS UL SS ZA 2C		556	33	65	50		107	35			618	60016	1	tk	
1128852	15 St BP DT ZM MS UL SS ZA 2C	3/4	556	33	50	65	123	35	75	538	628	10		1	tk	
1093789	19 CB BP DT MS UL SS ZA		556	83	65			107	35			618	60016	1	tk	
1093790	19 CB BP DT MS UL SS ZA 2C		556	33	65	50		107	35			618	60016	1	tk	
1093791	19 CB BP MS UL TL SS ZA		556	83	65			107	35			618	60016	1	tk	
1093792	19 CB BP MS UL TL SS ZA 2C		556	33	65	50		107	35			618	60016	1	tk	
1093797	19 St BP DT MS UL SS ZA		556	83	65			107	35			618	60016	1	tk	
1093798	19 St BP DT MS UL SS ZA 2C		556	33	65	50		107	35			618	60016	1	tk	
1128853	19 St BP DT ZM MS UL SS ZA 2C													10	1	tk

## Uponor Combi Port M-Pro soojussõlm RC

- vask või diffusioonjoodetud soojusvaheti
- diferentsiaalrõhu regulaator
- kütte manuaalse reguleerimise ventiil

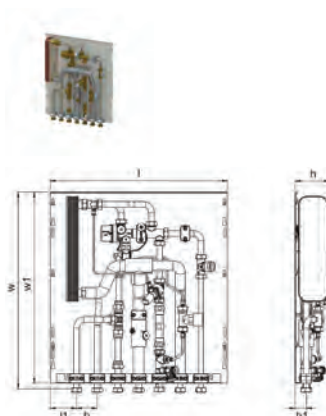

Tootekood	Mõõdud	G	I	I1	I2	b	b1	b2	h	h1	h2	k	w	w1	2. pak.	pakend	UOM
1093770	15 CB BP DT TL		556	83		65			108	35			618	60016	1	tk	
1093771	15 CB BP DT RL ZV		556	83		65			108	35			618	60016	1	tk	
1093772	15 CB BP DT TL RL		556	83		65			108	35			618	60016	1	tk	
1093777	15 St BP DT ZV		556	83		65			108	65			618	60016	1	tk	
1128854	15 St BP DI ZM ZV	3/4	556	33	83	50	65	110	35	75	538	627	10		1	tk	
1093773	19 CB BP DT ZV		556	83		65			108	65			618	60016	1	tk	
1093774	19 CB BP DT TL		556	83		65			108	35			618	60016	1	tk	
1093775	19 CB BP DT RL ZV		556	83		65			108	35			618	60016	1	tk	
1093776	19 CB BP DT TL RL		556	83		65			108	35			618	60016	1	tk	
1093781	19 St BP DT ZV		556	83		65			108	65			618	60016	1	tk	
1128855	19 St BP DI ZM ZV														10	1	tk

## Uponor Combi Port M-Pro kollektorkapp ja kollektor IW

Seina sisse paigaldatav korpus, sealhulgas jalad, küttekollektor ja siin koos eelpaigaldatud kuulventiilidega

Tähised:

\_HMV – Vario-S kollektorite komplekt kütmiseks \_ (4,6,8,10) kütteringiga

\_BV – komplekt \_ (7,9) kuulventiili, mis on eelnevalt paigaldatud korpuse sees olevale paigaldussiinile soojussõlme ühenduste jaoks



Tootekood	Mõõdud	I	I1	b	b1	h	h1	w	w1	2. pak.	pakend
1093815	1200x750x110mm 4HM+9BV	795	750	1190	23	110	135	1440	1190	8	1
1093816	1200x750x110mm 6HM+9BV	795	750	1190	23	110	135	1440	1190	8	1
1093817	1200x750x110mm 8HM+9BV	795	750	1190	23	110	135	1440	1190	8	1
1093818	1200x750x110mm 10HM+9BV	795	750	1190	23	110	135	1440	1190	8	1

# Combi Port M-Pro

## Uponor Combi Port M-Pro kollektorkapp ja kollektor OW

Seinale paigaldatav korpus, sealhulgas küttekollektor ja eelpaigaldatud kuulventiilidega siin

Tähised:

\_HMV – Vario-S kollektorite komplekt kütmiseks \_ (4,6,8,10) kütteringiga

\_BV – komplekt \_ (7,9) kuulventiili, mis on eelnevalt paigaldatud korpuse sees olevale paigaldussiinile soojussõlme ühenduste jaoks

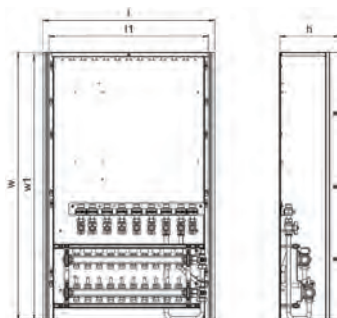

Tootekood	Mõõdud	l mm	l1 mm	h mm	w mm	w1 mm	2. pak.	pakend	UOM
<b>1093819</b>	1180x700x300mm 4HM+9BV	755	700	260	1180	1170	4	1	tk
<b>1093820</b>	1180x700x300mm 6HM+9BV	755	700	260	1180	1170	4	1	tk
<b>1093821</b>	1180x700x300mm 8HM+9BV	755	700	260	1180	1170	4	1	tk
<b>1093822</b>	1180x700x300mm 10HM+9BV	755	700	260	1180	1170	4	1	tk

## Uponor Combi Port M-Pro seinapealne kapp IW

- kapp koos raami ja uksega seinasiseseks paigalduseks
- kõrgus reguleeritav kuni 200 mm
- material galvaniseeritud teras
- pulbervärvitud valge raam ja lukustatav uks (RAL 9016)

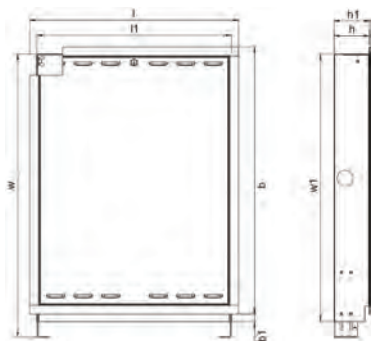

Tootekood	Mõõdud	l mm	l1 mm	l2 mm	b mm	b1 mm	b2 mm	h mm	h1 mm	h2 mm	w mm	w1 mm	2. pak.	pakend	UOM
<b>1093809</b>	840x610x110mm	655	610	839	23	110	135	1090	840				8	1	tk

# Combi Port M-Pro

## Uponor Combi Port M-Pro seinapealne kapp OW

- kapp koos raami ja uksega seinapealseks paigalduseks
- material: galvaniseeritud teras
- pulbervärvitud valge raam ja lukustatav uks (RAL 9016)

Tootekood	Mõõdud	l mm	h mm	w mm	2. pak.	pakend	UOM
<b>1093810</b>	800x600x165mm	600	165	800	1	1	tk



## Uponor Combi Port M-Pro kinnitusprofiil

- kuulventiilide komplekt 3/4" kinnitatud kandurile

Tootekood	Mõõdud	l mm	l1 mm	b mm	h mm	h1 mm	w mm	w1 mm	2. pak.	pakend	UOM
<b>1093811</b>	x7, DN20, MT/FT	595	53	50	35	78	136	131	30	1	tk
<b>1093812</b>	x9, DN20, MT/FT	595	53	50	35	78	136	131	30	1	tk



## Uponor Combi Port M-Pro RTB ventiil PRO UHF 2:HC 2HC

- RTB tagasivoolu temperatuuri piiraja 2 kütteringi tarvis

Tootekood	L mm	W mm	H mm	W kg	2. pak.	pakend	UOM
<b>1094561</b>	200	150	100	1,4	30	1	tk

# Combi Port M-INS

Täielikult isoleeritud soojusvahetitega tootesari sooja tarbevee kiireks detsentraliseeritud tootmiseks koos mehaanilise vooluhulgaregulaatori ja siseruumide kütmise otseühendustega.

Combi Port M-INS on soojussõlm kuuma tarbevee kiireks detsentraliseeritud tootmiseks koos mehaanilise vooluhulgaregulaatoriga ja otseühendustega sekundaarsete küttekontuuride jaoks, nagu radiaatorküte või ringluspumbaga põrandküte.

Combi Port M-INS on mõeldud kortermajadele ja mitmepereelamutele.

## Eelised

- Hügieeniline disain, mis hoiab ära joogivee saastumise
- Minimaalsed soojuskaod
- Kompaktne suurus – isegi väikeste korterite jaoks
- Stabiilne sooja tarbevee väljund, mis kohandub koheselt muutuvate vooluhulkade ja prioriteetsete funktsioonidega
- Suurem ohutus hüdrauliliste löögisummutitega



## Kirjeldus

- Soojussõlm on eelkoostatud ja survetestitud
- Soojuskadude vältimiseks on seade kaetud isolatsiooniümbrisega
- Tehnilised piirangud on toodud tehnilistel andmelehtedel
- DVGW sertifikaadiga PM-klapp patenteeritud kolmekordse tihendustehnoloogiaga
- Soojaveetorude soojusisolatsioon
- Termosülfoon parandab hügieeni, vältides soojusvaheti kuumenemist ooterežiimi ajal
- Sekundaarse küttekontuuri tsooniventil
- Külma vee väljund vahetükiga 110 mm x3/4" veemõõduri paigalduseks
- Mudafilter primaarpoole toite- ja tagasivoolul 0,5 mm
- Elektrilise maanduse ühendamise võimalus
- Max. töö rõhk küte: PN10
- Max. töö rõhk tarbevesi: PN10
- Max. töötemperatuur: 5 - 85 °C
- Max. diferentsiaalrõhu prim. küte: 2,5 baari
- Min. tarbevee rõhk: 2,0 bar
- Sanitaarliitmike materjal: CW617N
- Küteliitmike materjal: CW617N, CW614N
- Toru materjal: roostevaba teras 1.4401
- Komponendid kronsteinil seinale kinnitamiseks
- Mõõdud: L/K/D 390 x 578 x 280 mm

## Kasutusala

- Detsentraliseeritud kiire sooja tarbevee tootmine
- Põrandküttesüsteemid
- Radiaatorküttesüsteemid

## Sertifitseerimine

- DVGW sertifikaat

# Combi Port M-INS

## Uponor Combi Port M-INS soojussõlm UFH

Soojussõlme versioon sooja tarbevee ja otsekütte jaoks koos pörandkütte ühendusega  
(kaasa arvatud ringluspumbaga segamiskontuur)

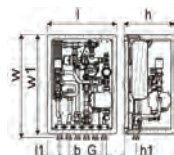

Tootekood	Mõõdud	l mm	l1 mm	b mm	h mm	h1 mm	w mm	w1 mm	2. pak.	pakend	UOM
<b>1121434</b>	19 CB DI TL HA MS ZV NC IB	390	70	50	280	67	578	560	16	1	tk

## Uponor Combi Port M-INS soojussõlm RC

19 – sooja tarbevee vooluhulk (l/min)

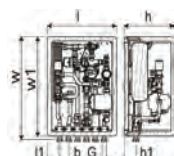

Tootekood	Mõõdud	l mm	l1 mm	b mm	h mm	h1 mm	w mm	w1 mm	2. pak.	pakend	UOM
<b>1121436</b>	19 CB DI TL ZA NC IB	390	70	50	280	67	578	560	16	1	tk
<b>1121437</b>	19 CB BP DI TL ZS ZA NC IB	390	70	50	280	67	578	560	16	1	tk
<b>1121438</b>	19 CB BP DI TL HA ZV NC IB	390	70	50	290	67	578	560	16	1	tk

# Combi Port Gen

Aqua ja Combi Port tarvikud ja lisaseadmed



## Uponor Combi Port Gen kuulventiilid

TL – sukelanduriga sooja tarbevee termostaatiline temperatuuripiiraja



Tootekood	Mõõdud	G	G1	I	I1	I2	z	h	w	z1	2. pak.	pakend	UOM
		mm	mm	mm	mm	mm	mm	mm	mm	mm			
<b>1103009</b>	x2, DN20, MT/FT										180	1	tk
<b>1121010</b>	x4, DN20, MT/FT										20	1	kmpl
<b>1103010</b>	x6, DN20, MT/FT										100	1	tk
<b>1121011</b>	x7, DN20, MT/FT										20	1	kmpl

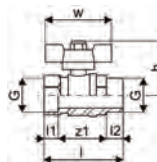

## Uponor Combi Port Gen TTV bypass Riser

ZV – tsooniventiiil elamu küttekontuuri tagasivoolutorus ilma täiturmehhanismiga



Tootekood	Mõõdud	L	W	H	W	2. pak.	pakend	UOM
		mm	mm	mm	kg			
<b>1093827</b>	3/4"	100	200	80	1,1	30	1	tk

## Uponor Combi Port Gen DRG püstikukomplekt Riser

IB – täielik isoleeritud korpus



Tootekood	Mõõdud	L	W	H	W	2. pak.	pakend	UOM
		mm	mm	mm	kg			
<b>1094562</b>	1"	200	200	80	1,9	30	1	tk

## Uponor Combi Port Gen flexiboard kinnitus

Automaatka kinnitusabinõu selle pagaldamiseks soojussõlmekappi

Tootekood	L	2. pak.	pakend	UOM
	m			
<b>1116264</b>	400		1	kmpl

# Aqua Port M-INS

Täielikult isoleeritud kompaksete soojavahetitega tootesari sooja tarbevee kiireks detsentraliseeritud tootmiseks ilma kütteväljunditeta.

Aqua Port M-INS on suurepärase funktsionaalsusega täielikult isoleeritud kompaktne soojussõlm kuuma tarbevee kiireks detsentraliseeritud tootmiseks.

Aqua Port M-INS on mõeldud kasutamiseks kortermajades ja mitmepereelamutes.

## Eelised

- Hügieeniline disain, mis hoiab ära joogivee saastumise
- Minimaalsed soojuskaod
- Kompaktne – isegi väikeste korterite jaoks
- Stabiilne sooja tarbevee väljund, mis kohandub koheselt muutuva vooluhulgaga
- Suurem ohutus hüdrauliliste löögisummutitega



## Kirjeldus

- Sõlm on eelkoostatud ja survetestitud
- Plastikust toruklambrid helisummutamiseks ja termiliseks lahtisidumiseks
- DVGW sertifikaadiga PM-klapp patenteeritud kolmekordse tihendustehnoloogiaga
- Õhutusventiil
- Termostaatiline möödaviiguventiil
- Külma vee mudafilter 0,5 mm
- Primaarküttetorustiku mudafilter 0,5 mm
- Elektrilise maanduse ühendamise võimalus
- Max. töö rõhk kütte: PN10
- Max. töö rõhk tarbevesi: PN10
- Max. töötemperatuur: 85 °C
- Max. diferentsiaalrõhk kütte: 2,5 baari
- Min. tarbevee rõhk: 2,0 bar
- Liitmikute materjal tarbevesi: CW617N
- Liidete materjal kütte: CW617N, CW614N
- Toru materjal: roostevaba teras 1.4401
- Mõõdud: L/K/D 255 x 376 x 148 mm

## Kasutusala

- Detsentraliseeritud kiire sooja tarbevee tootmine

## Sertifitseerimine

- DVGW sertifikaat

# Aqua Port M-INS

## Uponor Aqua Port M-INS sojussõlm DHW

Põhiversioon sooja tarbevee valmistamiseks

Tähised:

19 – sooja tarbevee vooluhulk (l/min)

CB – vaskjoodisega roostevabast terasest soojusvaheti

TL – sukelanduriga sooja tarbevee termostaatiline temperatuuripiiraja

HA – hüdroloogi piirik sooja tarbevee poolel

NC – sojussõlmel pole külma vee väljundit

IB – täielikult isoleeritud korpus

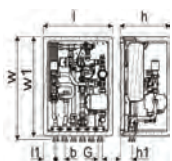

Tootekood	Mõõdud	l	l1	b	h	h1	w	w1	2. pak.	pakend	UOM
		mm	mm	mm	mm	mm	mm	mm			
<b>1121439</b>	19 CB TL HA NC IB	390	70	50	280	67	578	560	16	1	tk



# Lõikamine- ja ettevalmistus

## Uponor Multi toru ja hülsi lõikur

- Kolmnurkse teraga torulõikur
- Välisläbimõõdule 12-25 mm



Tootekood	Mõõdud	L mm	W mm	H mm	W kg	2. pak.	pakend	UOM
<b>1089674</b>	12-25	187	65	28	0,303	36	1	tk

## Uponor Multi lõikuri varutera

- Varutera Multi lõikurile 1089674



Tootekood	Mõõdud	L mm	W mm	H mm	W kg	2. pak.	pakend	UOM
<b>1089776</b>	12-25	39	32	2	0,019	150	1	tk

## Uponor Multi torulõikur

- Torulõikur mõõtudele 25-63 mm



Tootekood	Mõõdud	L mm	W mm	H mm	W kg	2. pak.	pakend	UOM
<b>1089675</b>	25-63	246	102	41	0,9	12	1	tk

## Uponor Multi varutera

- Varutera lõikurile 1089675



Tootekood	Mõõdud	L mm	W mm	H mm	W kg	2. pak.	pakend	UOM
<b>1089777</b>	25-63	34	6	34	0,009	50	1	tk

## Uponor Flex toru lõikur PEX

- Uponor PEX torude lõikamiseks, läbimõõtudele 12-25 mm
- Terade kood: 1089780



Tootekood	Mõõdud	L mm	W mm	H mm	W kg	2. pak.	pakend	UOM
<b>1089673</b>	12-25	187	65	23	0,22	36	1	tk

## Uponor Flex varutera PEX

- Sobivad lõikurile 1089673

Tootekood	Mõõdud	L mm	W mm	H mm	W kg	2. pak.	pakend	UOM
<b>1089780</b>	12-25	40	36	1	0,009	150	1	tk

# Lõikamine- ja ettevalmistus

## Uponor MLC torulõikur + faasija

- MLC torude lõikuri ja faasijate komplekt



Tootekood	Mõõdud	L mm	W mm	H mm	W kg	2. pak.	pakend	UOM
<b>1014334</b>	63-110	205	330	135	3,6		1	tk

## Uponor MLC faasilõikur

- Uponor Uni Pipe PLUS ja MLC torude faasimiseks
- Varustatud pööraga
- Ilma pöörata kasutatav koos akutrelliga



Tootekood	Mõõdud	L mm	W mm	H mm	W kg	2. pak.	pakend	UOM
<b>1015762</b>	32	110	35	115	0,2	50	1	tk

## Uponor MLC faasilõikur

- MLC torude faasilõikur



Tootekood	Mõõdud	L mm	W mm	H mm	W kg	2. pak.	pakend	UOM
<b>1006638</b>	40	110	40	70	0,183	50	1	tk
<b>1015808</b>	50	109	36	68	0,23	50	1	tk
<b>1014339</b>	63	110	65	70	0,24	50	1	tk
<b>1014344</b>	75	109	79	64	0,39	30	1	tk

## Uponor MLC faasilõikur

- Uponor Uni Pipe PLUS ja MLC torude faasimiseks



Tootekood	Mõõdud	L mm	W mm	H mm	W kg	2. pak.	pakend	UOM
<b>1015739</b>	16/20/25	104	99	29	0,13	60	1	tk

## Uponor MLC universaalne faasija

- Universaalne faasija MLC torudele



Tootekood	L mm	W mm	H mm	W kg	2. pak.	pakend	UOM
<b>1060167</b>	25	25	150	0,03	50	1	tk

# Lõikamine- ja ettevalmistus

## Uponor MLC sise painutusvedru

- Uponor Uni Pipe PLUS ja MLC torude painutusvedru
- Torusisene



Tootekood	Mõõdud	L mm	W mm	H mm	W kg	2. pak.	pakend	UOM
<b>1013729</b>	16	600	10	10	0,21	100	1	tk
<b>1013734</b>	20	620	7	7	0,3304	75	1	tk
<b>1013737</b>	25	620	17	17	0,63	50	1	tk
<b>1013739</b>	32	620	25	25	0,63	40	1	tk

## Uponor MLC välis painutusvedru

- Uponor Uni Pipe PLUS ja MLC torude painutusvedru
- Väline



Tootekood	Mõõdud	L mm	W mm	H mm	W kg	2. pak.	pakend	UOM
<b>1006639</b>	14	100	10	10	0,722	550	1	tk
<b>1006640</b>	16	500	20	20	0,428	55	1	tk
<b>1013792</b>	20	500	25	25	0,5163	45	1	tk
<b>1013794</b>	25	500	30	30	0,646	45	1	tk

## Uponor Uni Pipe PLUS toru painuti

- Uponor Uni Pipe PLUS torude painutamiseks, läbimõõdud kuni 32 mm
- Painutaja koos painutussegmentidega



Tootekood	Mõõdud	L mm	W mm	H mm	W kg	2. pak.	pakend	UOM
<b>1071925</b>	16-32	320	230	38	1,827	100	1	tk

# Pressimine

## Uponor S-Press käsipress presspaledeta

- Vahetatavate presspaledega
- Tarnitakse kohvris ilma presspaledeta



Tootekood	Mõõdud	d mm	2. pak.	pakend	UOM
<b>1015764</b>	14-20	14-20	100	1	tk

## Uponor S-Press presspaed käsipressile

- Vahetatavad presspaed käsipressile



Tootekood	Mõõdud	d mm	2. pak.	pakend	UOM
<b>1015776</b>	14	14	100	1	tk
<b>1015777</b>	16	16	50	1	tk
<b>1015780</b>	20	20	50	1	tk

## Uponor S-Press akupress UP110 presspeadeta

- Tarnitakse kohvris koos aku ja laadijaga
- Presspeadeta
- Toruühendustele kuni 110 mm

Tehnilised andmed:

- Lühike presstsükkel
- Pressimisjõud: lineaarne, ligikaudu 32 kN
- Aku mahtuvus: High-power Makita 3.0 Ah Li-Ion aku
- Laadimisaeg: 22 min
- Kaal koos akuga: ilma presspeata 3.5 kg
- Mõõtmed: 377 x 75 x 116 mm
- Presspea hoidik pööratav ligikaudu 350°



Tootekood	L mm	W mm	H mm	W kg	2. pak.	pakend	UOM
<b>1083612</b>	500	255	82	4,4	20	1	kmpl

## Uponor S-Press varuaku UP110

- Aku 18 V / 3,0 Ah, Li-Ion (54 Wh)
- Aku pingeline: 18 V
- Aku mahtuvus: 3.0 Ah
- Laadimisaeg: SPI S-PRESS akulaadijaga: 22 min
- Aku tüüp: Li-Ion
- Kaal: 0,6 kg



Tootekood	L mm	W mm	H mm	W kg	TP V	2. pak.	pakend	UOM
<b>1083608</b>	110	75	62	0,602	18	10	1	tk

# Pressimine

## Uponor S-Press akulaadija

- Kiirlaadija 18V Li-Ion akudele, 230 V
- Laadimisaeg: 1.3 Ah 15 min, 3.0 Ah 22 min
- Toitepinge: 230 V AC
- Aku pinge: 18 V
- Kaal: 1,0 kg



Tootekood	Mõõdud	L mm	W mm	H mm	W kg	TP V	2. pak.	pakend	UOM
<b>1083610</b>	Mini2, UP110	155	180	110	0,829	230		1	tk

## Uponor S-Press elektripress presspeadeta UP75

- Andmed:
- Kaal: 3.30 kg
- Toitepinge: 230 V AC / 50 Hz
- Nimivõimsus: 200 Watt
- Pressimisjõud: ca. 32 kN
- Pressimisaeg: ca. 7 s



Tootekood	d mm	TP V	2. pak.	pakend	UOM
<b>1007082</b>	- 110	230	20	1	tk

## Uponor S-Press presspea UPP1

- Presspead Uponor MLC pressliitmikele
- Pressidele UP 110, UP 75 ja UP 75EL



Tootekood	Mõõdud	d mm	2. pak.	pakend	UOM
<b>1007084</b>	16	16	216	1	tk
<b>1007086</b>	20	20		1	tk
<b>1007087</b>	25	25		1	tk
<b>1007088</b>	32	32		1	tk
<b>1015768</b>	40	40	108	1	tk
<b>1015792</b>	50	50	108	1	tk

## Uponor S-Press pressmoduli korpus

- Korpus pressmodulitele Uponor MLC 63 - 110 mm
- Pressidele UP 110, UP 75 ja UP 75 EL



Tootekood	Mõõdud	d mm	2. pak.	pakend	UOM
<b>1046545</b>	63-110	63-110		1	tk

# Pressimine

## Uponor S-Press pressmoodul

- Pressmoodulid Uponor MLC pressliitmikele 63 - 110 mm
- Kasutatakse koos korpusega 1046545
- Pressidele UP 110, UP 75 ja UP 75 EL



Tootekood	Mõõdud	d mm	2. pak.	pakend	UOM
<b>1046544</b>	110	110	54	1	tk
<b>1046541</b>	63	63	72	1	tk
<b>1046542</b>	75	75	72	1	tk
<b>1046543</b>	90	90	72	1	tk

## Uponor S-Press akupress Mini2 KSP0 presspeadega

- Uponor S-Press akupress Mini 2, tarnitakse kohvis, komplektis aku, laadija ja presspead
- Läbimõõtudele kuni 32 mm

Tehnilised andmed:

- Pressimistsükli kestvus 3-4 sekundit
- Pressimisjõud: lineaarne, ligikaudu 15 kN
- Aku maht: High-power Makita 1.3 Ah Li-Ion aku (3.0 Ah lisavõimalus)
- Laadimisaeg: 1.5 Ah 15 min. 3.0 Ah 22 min
- Kaal koos akuga: ilma presspeadeta 1.7 kg
- Mõõtmed: 377 x 75 x 116 mm
- Pööratav: presspea hoidik pööratav ligikaudu 350°



Tootekood	Mõõdud	L mm	W mm	H mm	W kg	2. pak.	pakend	UOM
<b>1083586</b>	16/20/25/32	380	460	85	6,6	30	1	kmpl

## Uponor S-Press Mini2 aku

- Aku 18 V / 1.5 Ah, Li-Ion (27 Wh)
- Aku pingeline: 18 V
- Aku mahtuvus: 1.5 Ah
- Laadimisaeg: SPI S-PRESS akulaadija: 15 min
- Aku tüüp: Li-Ion
- Kaal: 0,4 kg



Tootekood	L mm	W mm	H mm	W kg	TP V	2. pak.	pakend	UOM
<b>1083605</b>	114	72	43	0,352	18		1	tk

## Uponor S-Press aku Mini

- Aku: 9.6V, Uponor akupressile Mini 32



Tootekood	L mm	W mm	H mm	W kg	TP V	2. pak.	pakend	UOM
<b>1015703</b>	85	75	57	0,421	9,6		1	tk

# Pressimine

## Uponor S-Press presspea Mini KSP0

- Uponor presspead MLC Mini KSP0



Tootekood	Mõõdud	d mm	2. pak.	pakend	UOM
<b>1007091</b>	16	16	5	1	tk
<b>1007093</b>	20	20	5	1	tk
<b>1007094</b>	25	25	5	1	tk
<b>1007095</b>	32	32	5	1	tk

## Uponor Smart Aqua survestusotsik

- Survestusots



Tootekood	Mõõdud	G "	l mm	2. pak.	pakend	UOM
<b>1135501</b>	1/2"MT	1/2	85	360	20	tk

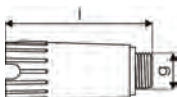

## Uponor Smart Aqua survestusotsik WW

- Survestusots



Tootekood	Mõõdud	G "	l mm	2. pak.	pakend	UOM
<b>1135499</b>	1/2"MT	1/2	85	360	20	tk

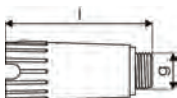

## Uponor S-Press PLUS survestusotsik

- Surveproovi läbiviimiseks  
- Kordvukasutatav



Tootekood	Mõõdud	G "	l mm	l1 mm	l2 mm	z1 mm	2. pak.	pakend	UOM
<b>1013756</b>	16	1/2	52	14	30	8	7680	20	tk
<b>1013760</b>	20	1/2	52	14	30	8	3840	20	tk
<b>1013762</b>	25	1/2	57	14	35	8	3840	10	tk
<b>1013764</b>	32	1/2	64	14	42	8	3840	10	tk
<b>1013765</b>	40	1/2	67	14	45	8	960	5	tk

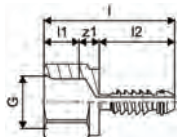

# Laiendamine

## Uponor Q&E käsilaiendi S3,2 S5,0

- Käsilaiendaja
- Koos laienduspeadega 16,20,25 mm



Tootekood	Mõõdud	L mm	W mm	H mm	W kg	p bar	2. pak.	pakend	UOM
<b>1004064</b>	16/20/25	375	130	93	1,97	6+10		1	kmpl

## Uponor Q&E laiendaja koos laienduspeadega M12/

- Elektromehaaniline mootor, tarnitakse plastist kohvis, mis sisaldab kahte 12V Li-Ion akut ja kiirlaadijat 220-240V/50-60Hz ja mäaret (Mo)
- Metallist ülekannet ja korpus. LED töötuli
- Kasutusjuhend on kohvis
- Laienduspeade automaatne pööramine
- Mõõdud 9,9 ja 16 Rapid seal laienduspeadega
- Laienduspead 6 bar torudele kuni 32 mm
- Laienduspead 10 bar torudele kuni 25 mm

Tehnilised andmed:

- Laadimisvool: 12 V
- Laadimise märgutuli
- Aku laadimise aeg: ca. 0.5 t.
- Torumõõtudele: <= 32 mm (AK5/6 bar), <= 25 mm (AK2/10 bar)



Tootekood	Mõõdud	L mm	W mm	H mm	W kg	2. pak.	pakend	UOM
<b>1119379</b>	16RS/20/25 10bar	300	280	135	4,889		1	kmpl
<b>1119376</b>	16RS/20/25 6bar	270	215	110	4,889		1	kmpl

## Uponor Q&E laienduspea M12/Rapid Seal

- Sobib Q&E laiendajale M12/M12 FUEL



Tootekood	Mõõdud	L mm	W mm	H mm	W kg	2. pak.	pakend	UOM
<b>1119380</b>	9,9x1.1	50	50	67	0,223		1	tk

## Uponor Q&E laienduspea M12/M18/Rapid Seal

- Sobib Q&E laiendajale M12/M12 FUEL ning M18/M18 FUEL

Tootekood	Mõõdud	L mm	W mm	H mm	W kg	2. pak.	pakend	UOM
<b>1119381</b>	16x1,8/2,0/2,2	50	50	69	0,19		1	tk
<b>1119382</b>	20x1,9/2,0	48	48	69	0,202		1	tk
<b>1119383</b>	20x2,8	48	48	81	0,218		1	tk
<b>1119384</b>	25x2,3	46	46	77	0,237		1	tk
<b>1119385</b>	25x3,5	45	45	75	0,254		1	tk
<b>1119386</b>	32x2,9	45	45	75	0,359		1	tk



# Laiendamine

## Uponor Q&E varuaku M12

- M12 laiendaja varuaku



Tootekood	Mõõdud	L mm	W mm	H mm	W kg	2. pak.	pakend	UOM
<b>1061185</b>	4Ah	125	80	80	0,467	12	1	tk

## Uponor Q&E akulaiendi laienduspeadega M18 6bar

- Laiendaja torumõõtudele kuni 40x3,7 mm (küte)
- Aku ja laadijaga
- Laienduspead 16/20/32 on komplektis



Tootekood	Mõõdud	L mm	W mm	H mm	W kg	p bar	stroke mm	2. pak.	pakend	UOM
<b>1063908</b>	16/20/25/32	335	270	110	7,723	6	25		1	kmpl

## Uponor Q&E akulaiendi laienduspeadega M18 10bar

- Laiendaja torumõõtudele kuni 40x3,7 mm (tarbevesi)
- Aku ja laadijaga
- Laienduspead 16/20/32 on komplektis



Tootekood	Mõõdud	L mm	W mm	H mm	W kg	p bar	stroke mm	2. pak.	pakend	UOM
<b>1063909</b>	16/20/25/H32	285	230	175	7,723	10	25		1	kmpl

## Uponor Q&E laienduspea M18 H

- Laienduspead M18 akulaiendajale



Tootekood	Mõõdud	d mm	s mm	p bar	stroke mm	2. pak.	pakend	UOM
<b>1057182</b>	32x2,9/4,4	32	2,9/4,4	6+10	25		1	tk
<b>1057183</b>	40x3,7	40	3,7	6	25		1	tk

## Uponor Q&E akulaiendi M18 VLD PEX

- Laiendustööriist torumõõtudele kuni 75 mm
- Komplektis laadija ja 2 akut
- Plastkohvrivis
- Sobilikud laienduspead: VLD sari



Tootekood	Mõõdud	L mm	W mm	H mm	W kg	stroke mm	2. pak.	pakend	UOM
<b>1085099</b>	40-75	700	195	535	15	56		1	tk

# Laiendamine

## Uponor Q&E laienduspea VLD

- Laienduspead tööriistale M18 VLD PEX
- Sobib nii kütte- kui veetorudele



Tootekood	Mõõdud	d mm	s mm	p bar	stroke mm	2. pak.	pakend	UOM
<b>1085095</b>	40x3,7/5,5	40	3,7/5,5	6+10	56		1	tk
<b>1085096</b>	50x4,6/6,9	50	4,6/6,9	6+10	56		1	tk
<b>1085097</b>	63x5,8/8,6	63	5,8/8,6	6+10	56		1	tk
<b>1085098</b>	75x6,8/10,3	75	6,8/10,3	6+10	56		1	tk

## Uponor Q&E akulaiendi varuaku M18 PEX

- Sobib kõikidele M18 laiendustööriistadele
- 5,8Ah



Tootekood	Mõõdud	L mm	W mm	H mm	W kg	2. pak.	pakend	UOM
<b>1085100</b>	5,0Ah	200	160	110	0,903		1	tk

# Kinnitamine

## Uponor Siccus 14 soonelõikur

- EPS plaatide kuumlõikur
- 230V, 50/60Hz
- Soonte lõikamiseks Siccus 14 plaati



Tootekood	Mõõdud	L mm	W mm	H mm	W kg	TP V	2. pak.	pakend	UOM
<b>1006290</b>	14mm 230V	235	60	70	1,01	230		1	tk

## Uponor Tacker klambripaigaldi

- Metallist
- Kerge
- Max 125 klambri

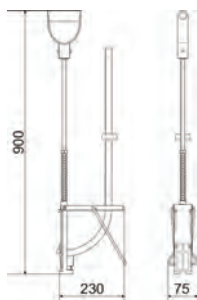

Tootekood	Mõõdud	L mm	W mm	H mm	W kg	2. pak.	pakend	UOM
<b>1119039</b>	14-20mm	900	230	75	2,59	50	1	tk

# Lahtikerimine

## Uponor MLC torusirgesti

- Toru sirgesti ei ole seotud Uponor kerilauaga
- Sirgesti tuleb kasutamisel kinnitada



Tootekood	Mõõdud	h mm	l mm	b mm	2. pak.	pakend	UOM
<b>1010512</b>	14-25	77	230	195		1	tk

## Uponor Magna torukerija

- Kõigi Uponor põrandküttetorude paigaldamiseks kuni 25 mm
- Teleskoopreguleerimisega, külgsuunas painduva libisemiskaitsega
- Kandevoime: max. 100 kg täispikendusega
- Valmistatud tsingitud terasest



Tootekood	l mm	h mm	w mm	2. pak.	pakend	UOM
<b>1135500</b>	700	150	300	18	1	tk

## Uponor Wipex klambervöö tangid

- WIPEX liitmiku klambervöö avamiseks



Tootekood	Mõõdud	l mm	Weight kg	2. pak.	pakend	UOM
<b>1046407</b>	1 - 1 1/2	145	0,15	25	1	tk
<b>1046408</b>	1 1/2 - 3 1/2	200	0,23	25	1	tk

# Muud

## Uponor Smart Aqua PLUS põlve paigaldi M7

- Paigaldusabinõu



Tootekood	Mõõdud	L mm	W mm	H mm	W kg	2. pak.	pakend	UOM
<b>1062944</b>	G1/2"MT	210	100	38	0,62	20	1	tk

## Uponor Smart Aqua PLUS karbi frees M7

- Aqua Plus ühenduskarbi frees
- Karp freesitakse kuni 3 mm seinapinnast
- Kasutakse koos elektritrelliga



Tootekood	L mm	W mm	H mm	W kg	2. pak.	pakend	UOM
<b>1062950</b>	65	65	45	0,31	25	1	tk

## Uponor Vario PLUS ventiili võti

- Võti Vario Plus kollektori ventiilide vahetamiseks



Tootekood	L mm	W mm	H mm	W kg	2. pak.	pakend	UOM
<b>1009216</b>	75	30	30	0,03	10	1	tk

**Moving**  
**> Water**

**uponor**

**Uponor Eesti OÜ**  
Osmussaare 8  
13811 Tallinn

**Tel:** 605 2070  
klienditeenindus@uponor.com

[www.uponor.ee](http://www.uponor.ee)