

Trinkwasserinstallation
Flächenheizung/-kühlung
Nahwärmeversorgung

uponor

Preisliste 01-2023
Deutschland

DIGITALE
AUSGABE

➤ START

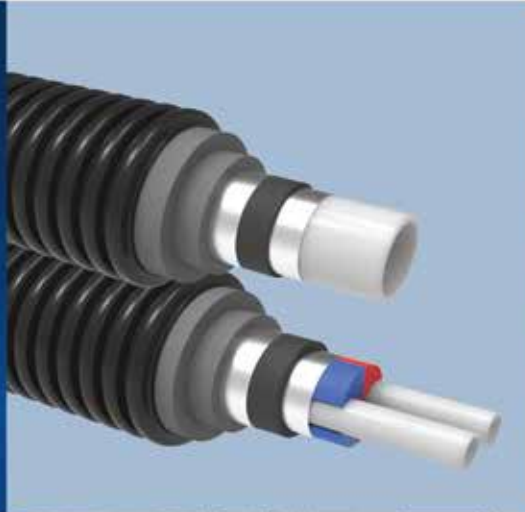

Online verfügbare Versionen zum Download:



Uponor Preisliste Deutschland 2023



Online Produktkatalog



Uponor Downloadcenter



→ Uponor Videoanleitungen in YouTube:



HANDWERKERTIPPS für Installationsprofis

Klicken Sie doch mal rein!



Hinweise

- Alle Preise sind unverbindliche Preisempfehlungen in Euro zzgl. der gültigen Mehrwertsteuer.
- Die angegebenen Werkzeugpreise sind Nettopreise.
- Es gelten unsere Verkaufs- und Lieferbedingungen.
- Nachstehende Preise verstehen sich ab Werk ausschließlich Transportverpackung.
- Technische und inhaltliche Änderungen behalten wir uns vor.
- Mehr Infos unter www.uponor.de

Alle rechtlichen und technischen Informationen wurden nach bestem Wissen sorgfältig zusammengestellt. Fehler können dennoch nicht vollständig ausgeschlossen und hierfür keine Haftung übernommen werden. Das Werk ist einschließlich aller seiner Teile urheberrechtlich geschützt. Jede Verwertung außerhalb der durch das Urhebergesetz zugelassenen Ausnahmen ist ohne Zustimmung der Uponor GmbH nicht gestattet. Insbesondere Vervielfältigungen, der Nachdruck, Bearbeitungen, Speicherung und Verarbeitung in elektronischen Systemen, Übersetzungen und Mikroverfilmungen behalten wir uns vor. Technische Änderungen vorbehalten.

© 2023 Uponor GmbH, Deutschland

INSTALLATIONSSYSTEME

- Verbundrohrsystem
- PE-Xa-Installationssystem
- Edelstahlrohrsystem INOX

Installation

FLÄCHENHEIZUNG UND -KÜHLUNG

- Flächenheizung/-kühlungssysteme über Boden, Wand und Decke
- Heizkreisverteiler und -zubehör
- Regelungstechnik für Vorlauf und Raumtemperatur

Flächenheizung und -kühlung



WOHNUNGSSTATIONEN

Wohnungsstationen

NAHWÄRMEVERSORGUNG

- Flexible vorgedämmte Rohrsysteme Uponor Ecoflex
- Verbindungstechniken Wipex und Q+E
- Systemzubehör für erdverlegte Rohrleitungen

Nahwärmeversorgung

WERKZEUGE

Werkzeuge

ANHANG

- Inhaltsverzeichnis Kurzübersicht nach Artikelnummer
- Stichwortverzeichnis alphabetisch
- Allgemeine Liefer- und Zahlungsbedingungen

Anhang

Installationssysteme

Verbundrohrsysteme



[DIREKT ZUM KAPITEL SPRINGEN](#)

Seite **6**

Trinkwasserhygiene



[DIREKT ZUM KAPITEL SPRINGEN](#)

Seite **67**

Flexible Rohrsysteme PE-Xa



[DIREKT ZUM KAPITEL SPRINGEN](#)

Seite **77**

Edelstahlrohrsystem



[DIREKT ZUM KAPITEL SPRINGEN](#)

Seite **99**

Verbundrohrsystem für die Trinkwasser- und Heizungsinstallation



Übersicht Uponor Mehrschichtverbundrohre und Verbindungstechnik 6

Uponor Verbundrohre

Uponor Uni Pipe PLUS	Nahtloses Verbundrohr mit weißer Außenschicht 16–32 mm	8
Uponor MLC	Verbundrohr mit sicherheitsverschweißter Aluminiumschicht 14 mm und 63–110 mm	9
Uponor Teck	Schutzrohr für PE-Xa Rohre und Verbundrohre	13
Uponor Uni	Zubehör für Verbundrohrsysteme	14

Uponor Fittingsysteme für Verbundrohre

Uponor S-Press PLUS	Die neue Fittinggeneration von Uponor	16
Uponor RS	Modulares Fittingsystem für Verteil- und Steigleitungen 63–110 mm	52
Uponor RTM	Werkzeuglose Fittingtechnologie	59

Uponor Trinkwasserspülstation

Uponor Motion	Automatische Hygiene-Spülstation	67
---------------	--	----

Uponor Klemmverbinder 3/4" und 1/2"

Uponor Uni-X	Klemmverbinder mit 3/4" Eurokonus	70
Uponor Uni-C	Klemmverbinder mit 1/2" Übergang	73

Werkzeuge

Werkzeuge für Installationsrohre und Rohre in der Flächenheizung/-kühlung	414
---	-----

Installation

Flächenheizung und -kühlung

Wohnungsstationen

Nahwärmeversorgung

Werkzeuge

Anhang

Installationsrohre und Verbindungstechnik

Unterschiedliche Montagesituationen und Einsatzbereiche verlangen nach perfekt darauf abgestimmten Fitting-konzepten. Deshalb entwickelt und produziert Uponor nicht nur Rohre, sondern gleichzeitig auch die passenden, auf den jeweiligen Einsatz zugeschnittenen Fittingsysteme. Das Uponor Fittingprogramm mit Kupplungen, Winkeln, T-Stücken und einer Vielzahl von praxisgerechten Systemkomponenten schafft die Voraussetzung für eine schnelle, sichere und praxisgerechte Montage und übertrifft dabei die Anforderungen, die an hygienische Trinkwasser-Installationen und zeitgemäße Heizungsverrohrungen gestellt werden.

Uponor Fittingsystem

Dimension/ Farbcode	Verbund- rohrtyp
 14	MLC
 16	Uni Pipe PLUS
 20	Uni Pipe PLUS
 25	Uni Pipe PLUS
 32	Uni Pipe PLUS
 40	MLC
 50	MLC
 63	MLC
 75	MLC
 90	MLC
 110	MLC

Eigenschaften

Dimensionsabhängige Farbcodierung

Sichtfenster zur Kontrolle der Einstecktiefe

Verpresstkennzeichnung durch Ablösen der Folie von der Presshülse

Verpresstkennzeichnung durch Ablösung des Anschlagringes

Verpresstkennzeichnung durch Pressabdruck auf Presshülse









Montage ohne Entgraten

Montage ohne Kalibrieren

Verbinder unverpresst undicht

Integrierte Pressfunktion

Modulares Fittingsystem

	Press-Fitting, Metall			Press-Fitting, Verbund		RTM Fitting	Uni-C 1/2"	Uni-X 3/4"
	S-Press PLUS	S-Press	RS	S-Press PLUS, PPSU	S-Press PPSU			
								
		•					•	•
	•	•		•		•	•	•
	•			•		•	•	•
	•			•		•		•
	•			•				
			•	•	•			
			•	•	•			
			•	•	•			
			•	•	•			
			•	•	•			
			•	•	•			
			•	•	•			
			•	•	•			
	•	•	•	•	•	•		
	•	•	•	•	•	•		
	•			• ²⁾	•			
		•		• ³⁾				
	•		•	• ²⁾	•			
	•	•		• ¹⁾	•	•	•	•
	•	•	•	•	•		•	•
	•	•	•	•	•			
				•		•		
				•				

Installation

Flächenheizung und -kühlung

Wohnungsstationen

Nahwärmeversorgung

Werkzeuge

Anhang

¹⁾ bis Dimension 32
²⁾ ab Dimension 20
³⁾ Dimension 16

Uponor Uni Pipe PLUS



Uni Pipe PLUS ist das einzigartige Verbundrohr von Uponor. Durch den gegenüber konventionellen Verbundrohren um bis zu 40% engeren Biegeradius sind bei der Montage viele Richtungsänderungen durch

Rohrbögen realisierbar. Das reduziert die Anzahl an benötigten Fittings und spart zudem Montagezeit.

Ihr Nutzen

- Hergestellt mit SAC und OWC Technologie für höchste Sicherheit
- Hohe Formstabilität und minimale Ausdehnung
- Verbesserte Biegeeigenschaften
- 100% sauerstoffdicht
- Geringes Gewicht



Spezifikation

Uponor Uni Pipe PLUS

- Sauerstoffdiffusionsdichtes 5-Schicht-Verbundrohr (PE-RT - Haftvermittler - Aluminiumschicht - Haftvermittler - PE-RT) mit SAC- und OWC-Technologie hergestellt
- DIN EN 13501-1 Brandklassifizierung: Klasse E
- Rohrenden mit abnehmbarem Hygieneverschluss nach DIN EN 806

Uponor MLC

- Sauerstoffdiffusionsdichtes Mehrschichtverbundrohr (PE-RT - Haftvermittler - Aluminiumschicht - Haftvermittler- PE-RT)
- DIN EN 13501-1 Brandklassifizierung: Klasse E
- Rohrenden mit abnehmbarem Hygieneverschluss nach DIN EN 806

Anwendung

- Einsatzbereich für Trinkwasser: Max. zulässige Dauerbetriebstemperatur von 0 °C bis 70 °C bei max. Dauerbetriebsdruck von 10 bar, kurzzeitige Störfalltemperatur von 95 °C für max. 100 Std. Betriebsdauer.
- Einsatzbereich für Heizung: Max. zulässige Dauerbetriebstemperatur von 80 °C bei max. Dauerbetriebsdruck von 10 bar, kurzzeitige Störfalltemperatur von 100 °C für max. 100 Stunden Betriebsdauer.

Zertifikate

- DVGW
- ÖVGW
- KIWA/KOMO

Uponor Uni Pipe PLUS weiß S

- Stange

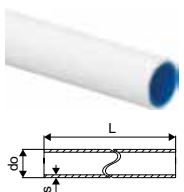

Art-Nr.	Dimension	L m	do mm	s mm	LE	VE	ME	RG	Preis**/ME	Preis/ME
1060783	16x2,0	3	16	2	75	3	m	E1	7,34	8,15
1059572	16x2,0	5	16	2	125	5	m	E1	6,97	7,75
1060784	20x2,25	3	20	2,25	51	3	m	E1	9,46	10,52
1059573	20x2,25	5	20	2,25	85	5	m	E1	9,02	10,02
1060785	25x2,5	3	25	2,5	30	3	m	E1	13,83	15,36
1059574	25x2,5	5	25	2,5	50	5	m	E1	13,33	14,81
1060786	32x3,0	3	32	3	21	3	m	E1	19,78	21,98
1059575	32x3,0	5	32	3	35	5	m	E1	18,93	21,03

Preis** = Preis bei Abnahme einer Verpackungseinheit (VE). Preisangabe je Mengeneinheit (ME).

Uponor Uni Pipe PLUS

Uponor MLC Rohr weiß S

- Stange

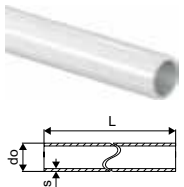

Art-Nr.	Dimension	L m	do mm	s mm	LE	VE	ME	RG	Preis**/ME	Preis/ME
1013448	40x4,0	3	40	4	12	3	m	E1	36,83	40,93
1013446	40x4,0	5	40	4	20	5	m	E1	36,19	40,22
1021980	50x4,5	3	50	4,5	12	3	m	E1	52,23	58,04
1013449	50x4,5	5	50	4,5	20	5	m	E1	51,68	57,41
1021981	63x6,0	3	63	6	9	3	m	E1	66,25	73,61
1013451	63x6,0	5	63	6	15	5	m	E1	64,65	71,85
1013453	75x7,5	5	75	7,5	255	5	m	E1	116,29	116,29
1013455	90x8,5	5	90	8,5	255	5	m	E1	126,69	126,69
1013457	110x10,0	5	110	10	165	5	m	E1	150,85	150,85

Uponor Uni Pipe PLUS weiß

- Ring

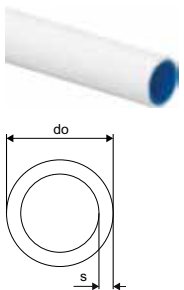

Art-Nr.	Dimension	L m	do mm	s mm	LE	VE	ME	RG	Preis**/ME	Preis/ME
1059576	16x2,0	100	16	2	2000	100	m	E1	3,56	3,93
1092653	16x2,0	120	16	2	2400	120	m	E1	3,56	3,93
1059577	16x2,0	200	16	2	2600	200	m	E1	3,56	3,93
1059578	16x2,0	500	16	2	3500	500	m	E1	3,56	3,93
1059579	20x2,25	100	20	2,25	1300	100	m	E1	6,33	7,03
1093124	20x2,25	500	20	2,25	2000	500	m	E1	6,33	7,03
1059581	25x2,5	50	25	2,5	700	50	m	E1	13,11	14,59
1059583	32x3,0	50	32	3	400	50	m	E1	18,47	20,54

Uponor MLC Rohr weiß

- Ring

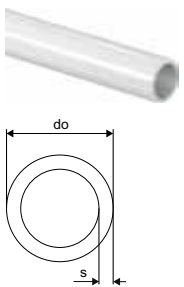

Art-Nr.	Dimension	L m	do mm	s mm	LE	VE	ME	RG	Preis**/ME	Preis/ME
1013366	14x2,0	200	14	2	2600	200	m	E1	3,70	4,10

Preis** = Preis bei Abnahme einer Verpackungseinheit (VE). Preisangabe je Mengeneinheit (ME).

Uponor Uni Pipe PLUS

Uponor Uni Pipe PLUS vorgedämmt

Spezifikation

- Bestehend aus Rohr und Dämmung
- Lieferung im Ring
- Rohrdämmung aus Polyethylen-Schaumstoff mit geschlossenzelliger Materialstruktur
- Mit strapazierfähiger, nahtloser Folienbeschichtung
- DIN EN 13501-1 Brandklassifizierung: Klasse E
- Farbe der Runddämmung blau: RAL 5010
- Farbe der Runddämmung rot: RAL 3020
- Farbe der DHS-Dämmung, blau: RAL 5017

Uponor Uni Pipe PLUS weiß vorgedämmt S4 WLS 040

- Für Trinkwasserleitungen kalt nach DIN 1988-200 (Tabelle 8, Zeile 4 und 5)
- Für Trinkwasserleitungen warm nach DIN 1988-200 (Tabelle 9, Zeile 6, keine Dämmanforderung gegen Wärmeabgabe)
- Zusätzlich ununterbrochene Trittschalldämmung notwendig
- Dämmschichtdicke 4 mm
- Wärmeleitfähigkeit 0,040 W/(mK)
- Rundextrudiert

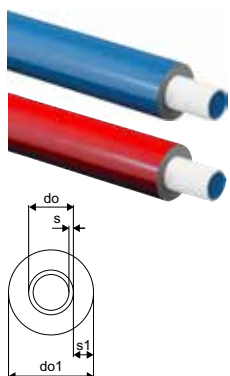

Art-Nr.	Dimension	L m	do mm	do1 mm	s mm	s1 mm	Farbe	LE	VE	ME	RG	Preis**/ME	Preis/ME
1091709	16x2,0	100	16	24	2	4	rot	800	100	m	E1	6,33	7,03
1063553	16x2,0	100	16	24	2	4	blau	800	100	m	E1	6,33	7,03
1091710	20x2,25	100	20	28	2,25	4	rot	800	100	m	E1	8,44	9,37
1063555	20x2,25	100	20	28	2,25	4	blau	800	100	m	E1	8,44	9,37
1091711	25x2,5	50	25	33	2,5	4	rot	400	50	m	E1	20,74	23,08
1063946	25x2,5	50	25	33	2,5	4	blau	400	50	m	E1	20,74	23,08
1091712	32x3,0	50	32	40	3	4	rot	350	50	m	E1	28,55	31,74
1091716	32x3,0	50	32	40	3	4	blau	350	50	m	E1	28,55	31,74

Uponor Uni Pipe PLUS weiß vorgedämmt S6 WLS 035

- Für Trinkwasserleitungen kalt nach DIN 1988-200 (Tabelle 8, Zeile 1 und 3)
- Für Leitungen von Zentralheizungen im Fußbodenaufbau zwischen beheizten Räumen verschiedener Nutzer nach GEG (Anlage 8 zu den §§ 69, 70 und 71 Absatz1)
- Zusätzlich ununterbrochene Trittschalldämmung notwendig.
- Dämmschichtdicke 6 mm
- Wärmeleitfähigkeit 0,035 W/(mK)
- Rundextrudiert

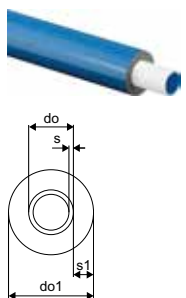

Art-Nr.	Dimension	L m	do mm	do1 mm	s mm	s1 mm	Farbe	LE	VE	ME	RG	Preis**/ME	Preis/ME
1063556	16x2,0	75	16	28	2	6	blau	600	75	m	E1	6,64	7,37
1063557	20x2,25	75	20	32	2,25	6	blau	600	75	m	E1	8,20	9,11
1063558	25x2,5	50	25	37	2,5	6	blau	400	50	m	E1	19,41	21,57

Preis** = Preis bei Abnahme einer Verpackungseinheit (VE). Preisangabe je Mengeneinheit (ME).

Uponor Uni Pipe PLUS

Uponor Uni Pipe PLUS weiß vorgedämmt S10 WLS 035

- Für Trinkwasserleitungen kalt nach DIN 1988-200 (Tabelle 8)
- Für Trinkwasser warm nach DIN 1988-200 (Tabelle 9, Zeile 5, bei 50 % Dämmanforderung)
- Für Heiz- und Warmwasserleitungen mit Dämmanforderung 50 % nach GEG (Anlage 8 zu den §§ 69, 70 und 71 Absatz1)
- Zusätzlich ununterbrochene Trittschalldämmung notwendig
- Dämmschichtdicke 10 mm
- Wärmeleitfähigkeit 0,035 W/(mK)
- Rundextrudiert

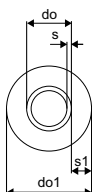

Art-Nr.	Dimension	L m	do mm	do1 mm	s mm	s1 mm	Farbe	LE	VE	ME	RG	Preis**/ME	Preis/ME
1062181	16x2,0	75	16	36	2	10	blau	450	75	m	E1	7,29	8,11
1062182	20x2,25	75	20	40	2,25	10	blau	525	75	m	E1	9,45	10,51
1062183	25x2,5	50	25	45	2,5	10	blau	350	50	m	E1	20,92	23,25

Uponor Uni Pipe PLUS weiß vorgedämmt DHS9

- Für Leitungen von Zentralheizungen im Fußbodenaufbau zwischen beheizten Räumen verschiedener Nutzer nach GEG (Anlage 8 zu den §§ 69, 70 und 71 Absatz1)
- Dämmschichtdicke 9 mm nach unten
- Wärmeleitfähigkeit 0,040 W/(mK)
- Exzentrisch extrudiert

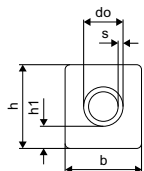

Art-Nr.	Dimension	L m	do mm	s mm	b mm	h mm	h1 mm	Farbe	LE	VE	ME	RG	Preis**/ME	Preis/ME
1063559	16x2,0	75	16	2	31	34	9	blau	525	75	m	E1	8,12	9,02
1063560	20x2,25	75	20	2,25	35	38	9	blau	525	75	m	E1	10,22	11,35

Uponor Uni Pipe PLUS weiß vorgedämmt DHS26

- Für Zentralheizungsleitungen im Fußbodenaufbau mit Dämmanforderung 100 % nach GEG (Anlage 8 zu den §§ 69, 70 und 71 Absatz1)
- Zusätzlich ununterbrochene Trittschalldämmung notwendig
- Dämmschichtdicke 26 mm nach unten
- Wärmeleitfähigkeit 0,040 W/(mK)
- Exzentrisch extrudiert

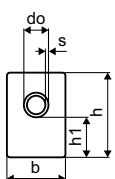

Art-Nr.	Dimension	L m	do mm	s mm	b mm	h mm	h1 mm	Farbe	LE	VE	ME	RG	Preis**/ME	Preis/ME
1063561	16x2,0	25	16	2	38	55	26	blau	200	25	m	E1	14,28	15,87
1063562	20x2,25	25	20	2,25	39	59	26	blau	200	25	m	E1	16,40	18,24

Preis** = Preis bei Abnahme einer Verpackungseinheit (VE). Preisangabe je Mengeneinheit (ME).

Uponor Uni Pipe PLUS

Uponor Uni Pipe PLUS im Schutzrohr

Spezifikation

- Rohr im Schutzrohr
- Lieferung im Ring
- Schutzrohr gewellt, aus HDPE

Uponor Uni Pipe PLUS weiß im Schutzrohr

- Rohr im Schutzrohr

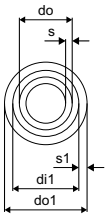

Art-Nr.	Dimension	L m	di1 mm	do mm	do1 mm	s mm	Farbe	LE	VE	ME	RG	Preis**/ME	Preis/ME
1063061	16x2,0 - 25/20	75	20	16	25		rot	1125	75	m	E1	6,48	7,20
1063059	16x2,0 - 25/20	75	20	16	25		blau	1125	75	m	E1	6,48	7,20
1063062	20x2,25 - 28/23	75	23	20	28		rot	900	75	m	E1	10,02	11,12
1063060	20x2,25 - 28/23	75	23	20	28		blau	900	75	m	E1	10,02	11,12

Preis** = Preis bei Abnahme einer Verpackungseinheit (VE). Preisangabe je Mengeneinheit (ME).

Uponor Teck

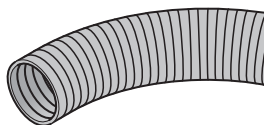

Uponor Teck Schutzrohre schützen in der Trinkwasser-Installation und in der Heizen- und Kühlanwendung die flexiblen Kunststoffrohre und Verbundrohre vor mechanischer Beschädigung.

Ihr Nutzen

- Geprüfte Qualität
- Schützt das Innenrohr vor mechanischen Beschädigungen
- In unterschiedlichen Ausführungen erhältlich



Spezifikation

- Schutzrohr gewellt, aus HDPE
- DIN EN 13501-1 Brandklassifizierung: Klasse E
- Lieferung im Ring

Anwendung

- Für die Rohr in Rohr Installation (RiR). Zum Schutz der flexiblen Kunststoffrohre und Verbundrohre vor mechanischer Beschädigung

Uponor Teck Schutzrohr schwarz

- Farbe schwarz

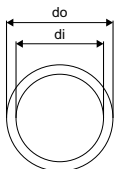

Art-Nr.	Dimension	L m	di mm	do mm	Farbe	LE	VE	ME	RG	Preis**/ME	Preis/ME
1012860	25/20	50	20	25	schwarz	2500	50	m	EZ	2,00	2,24
1012864	28/23	50	23	28	schwarz	2000	50	m	EZ	2,09	2,32
1012869	35/29	50	29	35	schwarz	1400	50	m	EZ	3,58	4,00
1012872	43/36	25	36	43	schwarz	600	25	m	EZ	5,30	5,88

Uponor Teck Schutzrohr blau

- Farbe blau



Art-Nr.	Dimension	L m	di mm	do mm	Farbe	LE	VE	ME	RG	Preis**/ME	Preis/ME
1012859	25/20	50	20	25	blau	2500	50	m	EZ	2,00	2,24
1012863	28/23	50	23	28	blau	2000	50	m	EZ	2,09	2,32
1012867	35/29	50	29	35	blau	1400	50	m	EZ	3,58	4,00

Uponor Teck Schutzrohr rot

- Farbe rot



Art-Nr.	Dimension	L m	di mm	do mm	Farbe	LE	VE	ME	RG	Preis**/ME	Preis/ME
1012858	25/20	50	20	25	rot	2500	50	m	EZ	2,00	2,24
1012862	28/23	50	23	28	rot	2000	50	m	EZ	2,09	2,32
1012866	35/29	50	29	35	rot	1400	50	m	EZ	3,58	4,00

Preis** = Preis bei Abnahme einer Verpackungseinheit (VE). Preisangabe je Mengeneinheit (ME).

Uponor Uni

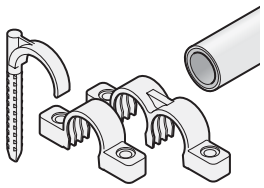

Uponor Uni enthält Zubehörkomponenten, die für die Verarbeitung der Uponor Verbundrohre benötigt werden.

Ihr Nutzen

- Ermöglicht eine schnelle Installation
- Umfangreiches Zubehörsortiment



Uponor Teck Dübelhaken einfach

- Zur Befestigung von Rohren mit einem Durchmesser von max. 30 mm auf der Rohbetondecke
- Hergestellt aus Polypropylen
- Farbe: blau
- Bohrloch 10 mm



Art-Nr.	Dimension	l mm	l1 mm	di mm	do mm	LE	VE	ME	RG	Preis**/ME	Preis/ME
1135511	32	56	18	28	10,5	1600	200	St.	D1	0,90	0,98
1135512	32	76	18	28	10,5	1600	200	St.	D1	0,90	0,98

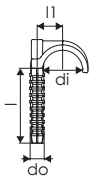

Uponor Teck Dübelhaken doppelt

- Zur Befestigung von Rohren mit einem Durchmesser von max. 30 mm auf der Rohbetondecke
- Hergestellt aus Polypropylen
- Farbe: blau
- Bohrloch 10 mm



Art-Nr.	Dimension	l mm	di mm	do mm	k mm	LE	VE	ME	RG	Preis**/ME	Preis/ME
1135513	32	56	28	10,5	36	1200	200	St.	D1	1,19	1,31
1135514	32	76	28	10,5	36	800	200	St.	D1	1,19	1,31

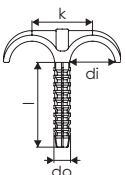

Preis** = Preis bei Abnahme einer Verpackungseinheit (VE). Preisangabe je Mengeneinheit (ME).

Uponor S-Press PLUS

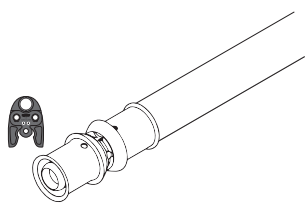

S-Press PLUS / S-Press, die neue Generation von Pressfittings, für die Erstellung dauerhaft dichter Rohrverbindungen. 100 % kompatibel zu bestehenden Uponor Komponenten.

Uponor S-Press PLUS /

S-Press Fittings aus Messing und PPSU, für eine professionelle Trinkwasserinstallation und für Heizen- und Kühlanwendungen, in den Dimensionen 14 bis 75 mm.



Spezifikation

- Fixierte Presshülse aus Edelstahl mit Sichtfenster
- Sichere Pressbackenführung
- Bewährte Prüfsicherheit „unverpresst undicht“
- 100 % kompatibel zu bestehenden Uponor Komponenten
- Außen- und Innengewinde nach DIN EN 10226-1

Anwendung

- Einsatzbereich für Trinkwasser: Max. zulässige Dauerbetriebstemperatur von 0 °C bis 70 °C bei max. Dauerbetriebsdruck von 10 bar, kurzzeitige Störfalltemperatur von 95 °C für max. 100 Std. Betriebsdauer.
- Einsatzbereich für Heizung: Max. zulässige Dauerbetriebstemperatur von 80 °C bei max. Dauerbetriebsdruck von 10 bar, kurzzeitige Störfalltemperatur von 100 °C für max. 100 Stunden Betriebsdauer.

Zertifikate

- DVGW
- ÖVGW
- KIWA / KOMO

Uponor S-Press PLUS / S-Press

Spezifikation

- Uponor S-Press PLUS PPSU
- Durchflussoptimierter Fitting aus PPSU
- Einzigartige Verpresst Kennzeichnung
- Schnelle Dimensionserkennung mit Farbkodierung
- QR-Code für den direkten Zugang zu Informationen
- Pressen ohne Kalibrieren und Entgraten

Uponor S-Press Verbund 40-75 mm PPSU

- Fitting aus PPSU
- Farbkodierung
- Einfaches Entgraten ohne Kalibrieren

Ihr Nutzen

- Durchflussoptimierter Fitting
- Perfektes Pressergebnis bei sicherer Pressbackenführung
- Vereinfacht die Planung und Installation
- Schnelle Informationen durch den QR-Code

Preis** = Preis bei Abnahme einer Verpackungseinheit (VE). Preisangabe je Mengeneinheit (ME).

Uponor S-Press PLUS

Uponor S-Press PLUS Winkel PPSU

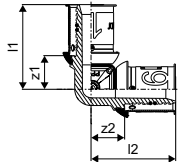

Art-Nr.	Dimension	l1 mm	l2 mm	z1 mm	z2 mm	LE	VE	ME	RG	Preis**/ME	Preis/ME
1039929	16-16	33	33	13	13	80	20	St.	E1	8,24	9,16
1039930	20-20	37	37	16	16	80	10	St.	E1	10,75	11,95
1039931	25-25	48	48	19	19	80	10	St.	E1	19,43	21,58
1039932	32-32	51	51	23	23	20	5	St.	E1	26,72	29,71

Uponor S-Press Verbund Winkel PPSU

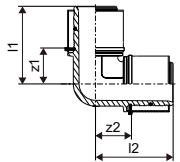

Art-Nr.	Dimension	l1 mm	l2 mm	z1 mm	z2 mm	LE	VE	ME	RG	Preis**/ME	Preis/ME
1046386	40-40	68	68	29	29	960	5	St.	E1	54,76	60,82
1046387	50-50	73	73	34	34	576	3	St.	E1	70,51	78,35
1032877	63-63	101	101	40	40	210	1	St.	E1	144,98	144,98
1032878	75-75	108	108	47	47	210	1	St.	E1	222,70	222,70

Uponor S-Press Verbund Winkel 45° PPSU

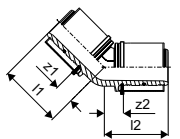

Art-Nr.	Dimension	l1 mm	l2 mm	z1 mm	z2 mm	LE	VE	ME	RG	Preis**/ME	Preis/ME
1046388	40-40	56	56	17	17	960	5	St.	E1	54,71	60,78
1046389	50-50	59	59	20	20	576	3	St.	E1	75,04	83,38
1032879	63-63	83	83	23	23	192	1	St.	E1	152,95	152,95
1032880	75-75	86	86	25	25	192	1	St.	E1	208,07	208,07

Uponor S-Press PLUS Kupplung PPSU

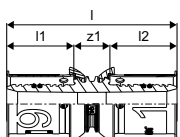

Art-Nr.	Dimension	l mm	l1 mm	l2 mm	z1 mm	LE	VE	ME	RG	Preis**/ME	Preis/ME
1039933	16-16	51	20	20	11	80	20	St.	E1	6,65	7,39
1039934	20-20	54	21	21	11	80	10	St.	E1	9,11	10,11
1039935	25-25	68	28	28	11	80	10	St.	E1	13,50	14,98
1039936	32-32	69	28	28	13	80	10	St.	E1	19,80	22,01

Preis** = Preis bei Abnahme einer Verpackungseinheit (VE). Preisangabe je Mengeneinheit (ME).

Uponor S-Press PLUS

Uponor S-Press Verbund Kupplung PPSU

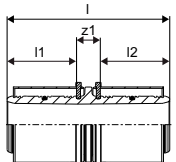
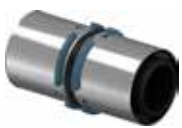

Art-Nr.	Dimension	l mm	l1 mm	l2 mm	z1 mm	LE	VE	ME	RG	Preis**/ME	Preis/ME
1046401	40-40	91	39	39	13	960	5	St.	E1	38,28	42,54
1046402	50-50	91	39	39	13	576	3	St.	E1	50,73	56,36
1032881	63-63	137	61	61	15	384	1	St.	E1	105,69	105,69
1032882	75-75	137	61	61	15	384	1	St.	E1	170,99	170,99

Uponor S-Press PLUS Kupplung reduziert PPSU

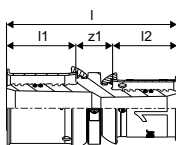

Art-Nr.	Dimension	l mm	l1 mm	l2 mm	z1 mm	LE	VE	ME	RG	Preis**/ME	Preis/ME
1039937	20-16	53	21	20	11	80	20	St.	E1	9,27	10,30
1039938	25-16	60	28	20	11	80	10	St.	E1	12,57	13,98
1039939	25-20	61	28	21	11	80	10	St.	E1	12,57	13,98
1039940	32-25	69	28	28	13	80	10	St.	E1	20,26	22,52

Uponor S-Press Kupplung reduziert PPSU

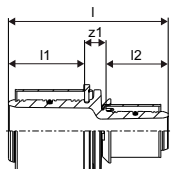

Art-Nr.	Dimension	l mm	l1 mm	l2 mm	z1 mm	LE	VE	ME	RG	Preis**/ME	Preis/ME
1039941	40-25	80	39	28	12	960	5	St.	E1	35,74	39,73
1039942	40-32	80	39	28	13	960	5	St.	E1	35,74	39,73
1039943	50-32	80	39	28	13	1152	3	St.	E1	46,59	51,77
1046406	50-40	91	39	39	13	576	3	St.	E1	51,24	56,91
1032883	63-40	115	61	37	17	384	1	St.	E1	98,14	98,14
1032884	63-50	115	61	37	17	384	1	St.	E1	100,23	100,23
1032885	75-50	115	61	37	17	384	1	St.	E1	144,22	144,22
1032886	75-63	137	61	59	17	384	1	St.	E1	159,49	159,49

Uponor S-Press PLUS T-Stück PPSU

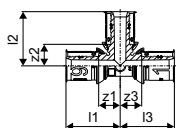

Art-Nr.	Dimension	l1 mm	l2 mm	l3 mm	z1 mm	z2 mm	z3 mm	LE	VE	ME	RG	Preis**/ME	Preis/ME
1039944	16-16-16	33	33	33	13	13	13	80	10	St.	E1	12,89	14,32
1039945	20-20-20	37	37	37	16	16	16	80	10	St.	E1	18,41	20,44
1039946	25-25-25	48	48	48	19	19	19	20	5	St.	E1	22,07	24,53
1039947	32-32-32	51	51	51	23	23	23	20	5	St.	E1	36,24	40,27

Preis** = Preis bei Abnahme einer Verpackungseinheit (VE). Preisangabe je Mengeneinheit (ME).

Uponor S-Press PLUS

Uponor S-Press Verbund T-Stück PPSU

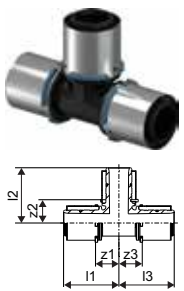

Art-Nr.	Dimension	l1 mm	l2 mm	l3 mm	z1 mm	z2 mm	z3 mm	LE	VE	ME	RG	Preis**/ME	Preis/ME
1046390	40-40-40	68	68	68	29	29	29	720	5	St.	E1	78,89	87,65
1046391	50-50-50	73	73	73	33	33	33	288	3	St.	E1	93,30	103,67
1032887	63-63-63	101	101	101	42	40	42	150	1	St.	E1	184,41	184,41
1032888	75-75-75	108	107	108	47	47	47	150	1	St.	E1	290,64	290,64

Uponor S-Press PLUS T-Stück reduziert PPSU

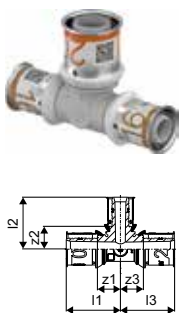

Art-Nr.	Dimension	l1 mm	l2 mm	l3 mm	z1 mm	z2 mm	z3 mm	LE	VE	ME	RG	Preis**/ME	Preis/ME
1039948	16-20-16	35	35	35	15	13	15	80	10	St.	E1	18,41	20,44
1039949	20-16-16	37	36	36	16	16	16	80	10	St.	E1	18,41	20,44
1039950	20-16-20	37	36	37	16	16	16	80	10	St.	E1	18,41	20,44
1039951	20-20-16	37	37	36	16	16	16	80	10	St.	E1	18,41	20,44
1039952	20-25-20	41	48	41	19	19	19	80	10	St.	E1	24,07	26,74
1039953	25-16-16	48	39	39	19	19	19	80	10	St.	E1	24,07	26,74
1039954	25-16-20	48	39	41	19	19	19	80	10	St.	E1	24,07	26,74
1039955	25-16-25	48	39	48	19	19	19	80	10	St.	E1	24,07	26,74
1039956	25-20-20	48	41	41	19	19	19	80	10	St.	E1	24,07	26,74
1039957	25-20-25	48	41	48	19	19	19	80	10	St.	E1	24,07	26,74
1039958	32-16-32	51	43	51	23	23	23	20	5	St.	E1	38,92	43,25
1039959	32-20-32	51	44	51	23	23	23	20	5	St.	E1	38,92	43,25
1039960	32-25-25	51	51	51	23	23	23	20	5	St.	E1	38,92	43,25
1039961	32-25-32	51	51	51	23	23	23	20	5	St.	E1	38,92	43,25

Uponor S-Press T-Stück reduziert PPSU

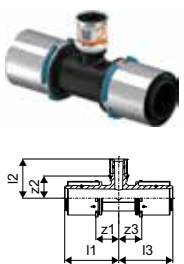

Art-Nr.	Dimension	l1 mm	l2 mm	l3 mm	z1 mm	z2 mm	z3 mm	LE	VE	ME	RG	Preis**/ME	Preis/ME
1039962	40-20-40	68	49	68	29	28	29	960	5	St.	E1	70,42	78,23
1039963	40-25-32	68	56	56	29	28	28	960	5	St.	E1	70,42	78,23
1039964	40-25-40	68	56	68	29	28	29	720	5	St.	E1	70,42	78,23
1039965	40-32-32	68	56	56	29	28	28	960	5	St.	E1	70,42	78,23
1039966	40-32-40	68	56	68	29	28	29	720	5	St.	E1	70,42	78,23
1039967	50-25-40	73	61	73	34	33	34	432	3	St.	E1	81,79	90,87
1039968	50-25-50	73	61	73	34	33	34	432	3	St.	E1	81,79	90,87
1039969	50-32-50	73	61	73	34	33	34	432	3	St.	E1	81,79	90,87

Uponor S-Press Verbund T-Stück reduziert PPSU



Art-Nr.	Dimension	l1 mm	l2 mm	l3 mm	z1 mm	z2 mm	z3 mm	LE	VE	ME	RG	Preis**/ME	Preis/ME
1046400	50-40-50	73	73	73	33	33	33	288	3	St.	E1	90,06	100,06
1032889	63-25-63	101	68	101	40	39	40	150	1	St.	E1	167,60	167,60
1032890	63-32-63	101	68	101	40	39	40	150	1	St.	E1	173,07	173,07
1032891	63-40-63	101	79	101	40	40	40	150	1	St.	E1	173,07	173,07
1032892	75-32-75	108	74	108	47	45	47	150	1	St.	E1	218,90	218,90
1032893	75-40-75	108	86	108	47	44	47	150	1	St.	E1	252,93	252,93
1032894	75-50-75	108	86	108	47	49	47	150	1	St.	E1	252,93	252,93

Uponor S-Press PLUS

Uponor S-Press 14 mm

Spezifikation

- Aus Messing, verzinkt
- Verpresst-Kennzeichnung mit Farbkodierung
- Bewährte Prüfsicherheit „unverpresst undicht“
- Presshülse aus Aluminium
- Pressen ohne Kalibrieren und Entgraten

Uponor S-Press Übergangsnippel

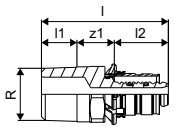

Art-Nr.	Dimension	l	l1	l2	R	z1	LE	VE	ME	RG	Preis**/ME	Preis/ME
		mm	mm	mm	"	mm						
1014513	14-R $\frac{1}{2}$ "MT	50	14	22	$\frac{1}{2}$	11	80	20	St.	E1	11,98	13,33

Uponor S-Press Übergangsmuffe

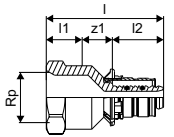

Art-Nr.	Dimension	l	l1	l2	Rp	z1	LE	VE	ME	RG	Preis**/ME	Preis/ME
		mm	mm	mm	"	mm						
1014515	14-Rp $\frac{1}{2}$ "FT	49	15	21	$\frac{1}{2}$	13	80	20	St.	E1	15,91	17,70

Uponor S-Press Winkel

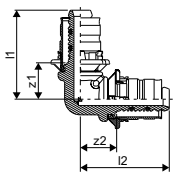

NEU

Art-Nr.	Dimension	l1	l2	z1	z2	LE	VE	ME	RG	Preis**/ME	Preis/ME
		mm	mm	mm	mm						
1133445	14-14	36	36	15	15	80	20	St.	E1	15,32	16,93

Preis** = Preis bei Abnahme einer Verpackungseinheit (VE). Preisangabe je Mengeneinheit (ME).

Uponor S-Press PLUS

Uponor S-Press Kupplung

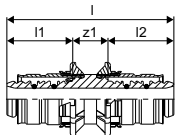

Art-Nr.	Dimension	l mm	l1 mm	l2 mm	z1 mm	LE	VE	ME	RG	Preis**/ME	Preis/ME
1015154	14-14	54	21	21	11	80	10	St.	D1	13,20	14,66

Uponor S-Press Kupplung reduziert

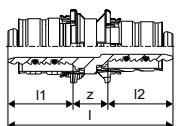

Art-Nr.	Dimension	l mm	l1 mm	l2 mm	z1 mm	LE	VE	ME	RG	Preis**/ME	Preis/ME
1015162	16-14	54	21	21	11	80	20	St.	E1	12,73	14,14

Uponor S-Press T-Stück

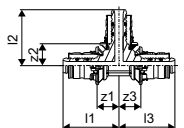

Art-Nr.	Dimension	l1 mm	l2 mm	l3 mm	z1 mm	z2 mm	z3 mm	LE	VE	ME	RG	Preis**/ME	Preis/ME
1014886	14-14-14	35	35	35	14	14	14	80	10	St.	E1	21,00	23,33

Uponor S-Press T-Stück reduziert

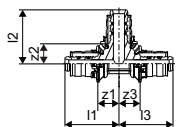

Art-Nr.	Dimension	l1 mm	l2 mm	l3 mm	z1 mm	z2 mm	z3 mm	LE	VE	ME	RG	Preis**/ME	Preis/ME
1014888	14-16-14	35	35	35	14	13	14	80	10	St.	E1	27,98	31,09
1014912	16-14-14	35	35	35	14	14	14	80	10	St.	E1	27,98	31,09
1014915	16-14-16	35	35	35	14	14	14	80	10	St.	E1	27,98	31,09

Preis** = Preis bei Abnahme einer Verpackungseinheit (VE). Preisangabe je Mengeneinheit (ME).

Uponor S-Press PLUS

Uponor S-Press Übergang auf Kupfer

- Mit weich angelötetem Kupferrohr nach EN 1057
- Achtung: Der Übergang auf Kupfer ist nur zum Pressen! Der Einsatzbereich des Uponor Verbundrohres ist zu beachten!

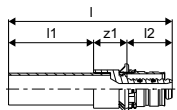

Art-Nr.	Dimension	l	l1	l2	z1		LE	VE	ME	RG	Preis**/ME	Preis/ME
		mm	mm	mm	mm							
1014511	14-15CU	77	40	21	16		80	10	St.	E1	31,08	34,55

Uponor Smart Aqua Wandscheibe S-Press

- Zur Auf- und Unterputzmontage. Passend zum Uponor Montagezubehör

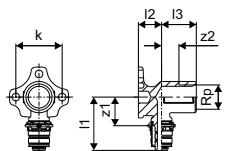

Art-Nr.	Dimension	l1	l2	l3	Rp	z1	z2	k		LE	VE	ME	RG	Preis**/ME	Preis/ME
		mm	mm	mm	"	mm	mm	mm							
1015437	14-Rp½"FT	46	20	20	½	25	5	40		40	10	St.	E1	25,37	28,18

Uponor S-Press Doppel-Wands. 90° long

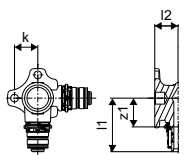

NEU

Art-Nr.	Dimension	l1	l2	l3	Rp	z1	z2	k		LE	VE	ME	RG	Preis**/ME	Preis/ME
		mm	mm	mm	"	mm	mm	mm							
1133446	14-Rp½"FT-14	46	20	30	½	25	15	20		40	10	St.	E1	46,16	51,33

Preis** = Preis bei Abnahme einer Verpackungseinheit (VE). Preisangabe je Mengeneinheit (ME).

Uponor S-Press PLUS

Uponor Smart Radi Anschlusswinkel S-Press

- Aus Messing und Kupferrohr, beschichtet
- Der Anschluss des Kupferrohres 15 mm am Heizkörper kann mit der Uponor Klemmverschraubung Cu (Art.-Nr. 1013830) erfolgen

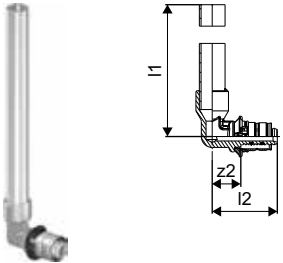

Art-Nr.	Dimension	l1 mm	l2 mm	z1 mm	LE	VE	ME	RG	Preis**/ME	Preis/ME
1015615	14-15CU l=350mm	366	38	17	640	20	St.	E2	26,81	29,77

Uponor S-Press PLUS

Spezifikation

Uponor S-Press PLUS

- Durchflussoptimierter Fitting
- Aus entzinkungsbeständigem Messing, verzinkt
- Einzigartige Verpresstkennzeichnung
- Schnelle Dimensionserkennung mit Farbkodierung
- QR-Code für den direkten Zugang zu Informationen
- Pressen ohne Kalibrieren und Entgraten

Uponor S-Press 40-75 mm

- Aus Messing, verzinkt
- Farbkodierung
- Einfaches Entgraten ohne Kalibrieren

Uponor S-Press PLUS Übergangsnippel

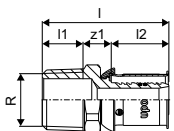

Art-Nr.	Dimension	l mm	l1 mm	l2 mm	R "	z1 mm	LE	VE	ME	RG	Preis**/ME	Preis/ME
1070502	16-R1/2"MT	44	14	20	1/2	10	80	20	St.	E1	10,44	11,58
1070503	16-R3/4"MT	46	16	20	3/4	11	120	15	St.	E1	13,84	15,37
1070504	20-R1/2"MT	45	14	21	1/2	10	80	20	St.	E1	15,75	17,51
1070505	20-R3/4"MT	48	15	21	3/4	11	80	10	St.	E1	15,75	17,51
1070506	20-R1"MT	54	17	21	1	16	80	10	St.	E1	22,19	24,65
1070507	25-R3/4"MT	55	15	28	3/4	11	80	10	St.	E1	21,43	23,80
1070508	25-R1"MT	62	18	28	1	16	40	5	St.	E1	25,33	28,12
1070509	32-R1"MT	62	17	28	1	16	40	5	St.	E1	27,88	30,96
1070510	32-R1 1/4"MT	66	19	28	1 1/4	19	20	5	St.	E1	36,12	40,12

Preis** = Preis bei Abnahme einer Verpackungseinheit (VE). Preisangabe je Mengeneinheit (ME).

Uponor S-Press PLUS

Uponor S-Press Übergangsnippel

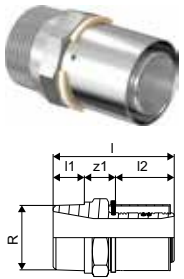

Art-Nr.	Dimension	l mm	l1 mm	l2 mm	R "	z1 mm	d mm	LE	VE	ME	RG	Preis**/ME	Preis/ME
1046901	40-R1 ¼"MT	78	20	38	1 ¼	20		960	5	St.	E1	45,13	50,14
1046902	40-R1 ½"MT	80	20	38	1 ½	22	40	960	5	St.	E1	49,90	55,43
1046905	50-R1 ½"MT	80	20	38	1 ½	22	50	1152	3	St.	E1	74,86	83,17
1046906	50-R2"MT	84	24	38	2	22	50	576	3	St.	E1	96,19	106,88
1032895	63-R2"MT	111	28	61	2	22		336	1	St.	E1	151,75	151,75
1032896	75-R2 ½"MT	110	27	61	2 ½	22		336	1	St.	E1	200,05	200,05

Uponor S-Press PLUS Übergangsmuffe

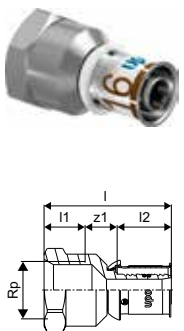

Art-Nr.	Dimension	l mm	l1 mm	l2 mm	Rp "	z1 mm	LE	VE	ME	RG	Preis**/ME	Preis/ME
1070515	16-Rp1 ½"FT	47	15	20	½	12	80	20	St.	E1	12,35	13,72
1070516	20-Rp1 ½"FT	47	15	21	½	10	120	15	St.	E1	18,51	20,56
1070517	20-Rp3/4"FT	51	16	21	¾	14	80	10	St.	E1	18,51	20,56
1070518	20-Rp1"FT	52	19	21	1	12	80	20	St.	E1	25,68	28,53
1070519	25-Rp3/4"FT	56	17	28	¾	11	40	5	St.	E1	24,91	27,68
1070520	25-Rp1"FT	59	19	28	1	12	40	5	St.	E1	26,21	29,14
1070521	32-Rp1"FT	58	20	28	1	10	40	5	St.	E1	30,48	33,88
1070522	32-Rp1 ¼"FT	62	21	28	1 ¼	13	20	5	St.	E1	37,63	41,80

Uponor S-Press Übergangsmuffe

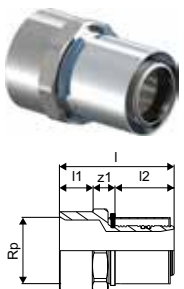

Art-Nr.	Dimension	l mm	l1 mm	l2 mm	Rp "	z1 mm	LE	VE	ME	RG	Preis**/ME	Preis/ME
1046903	40-Rp1 ¼"FT	73	21	38	1 ¼	14	960	5	St.	E1	46,96	52,16
1046904	40-Rp1 ½"FT	77	21	38	1 ½	18	960	5	St.	E1	47,43	52,71
1046907	50-Rp1 ½"FT	73	21	38	1 ½	14	1152	3	St.	E1	114,39	127,09

Uponor S-Press PLUS Winkel



Art-Nr.	Dimension	l1 mm	l2 mm	z1 mm	z2 mm	LE	VE	ME	RG	Preis**/ME	Preis/ME
1070523	16-16	34	34	14	14	80	20	St.	E1	12,39	13,76
1070524	20-20	37	37	16	16	80	10	St.	E1	16,66	18,52
1070525	25-25	47	47	19	19	40	5	St.	E1	24,29	26,99
1070526	32-32	51	51	23	23	20	5	St.	E1	36,81	40,92

Preis** = Preis bei Abnahme einer Verpackungseinheit (VE). Preisangabe je Mengeneinheit (ME).

Uponor S-Press PLUS

Uponor S-Press Winkel

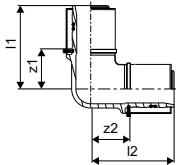

Art-Nr.	Dimension	l1 mm	l2 mm	z1 mm	z2 mm	LE	VE	ME	RG	Preis**/ME	Preis/ME
1046908	40-40	72	72	34	34	600	5	St.	E1	55,38	61,53
1046911	50-50	79	79	41	41	240	3	St.	E1	73,46	81,64

Uponor S-Press PLUS Bogen

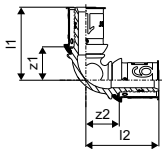

Art-Nr.	Dimension	l1 mm	l2 mm	z1 mm	z2 mm	LE	VE	ME	RG	Preis**/ME	Preis/ME
1070527	16-16	37	37	17	17	80	10	St.	E1	17,72	19,70
1070528	20-20	40	40	19	19	80	10	St.	E1	20,93	23,26
1070529	25-25	50	50	22	22	40	5	St.	E1	30,54	33,93
1070530	32-32	56	56	28	28	20	5	St.	E1	38,65	42,95

Uponor S-Press PLUS Winkelnippel

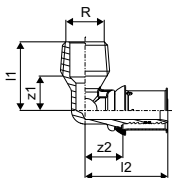

Art-Nr.	Dimension	l1 mm	l2 mm	R "	z1 mm	z2 mm	LE	VE	ME	RG	Preis**/ME	Preis/ME
1070532	16-R1/2"MT	30	37	1/2	15	17	80	20	St.	E1	14,90	16,55
1070533	20-R1/2"MT	32	41	1/2	15	19	80	10	St.	E1	25,85	28,71
1070534	20-R3/4"MT	34	41	3/4	18	19	80	10	St.	E1	33,35	37,07
1070535	25-R3/4"MT	36	48	3/4	20	19	40	5	St.	E1	32,33	35,92
1070536	25-R1"MT	43	51	1	22	23	40	5	St.	E1	39,63	44,04
1070537	32-R1"MT	43	51	1	22	23	20	5	St.	E1	48,83	54,26

Uponor S-Press Winkelnippel

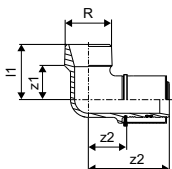

Art-Nr.	Dimension	l1 mm	l2 mm	R "	z1 mm	z2 mm	LE	VE	ME	RG	Preis**/ME	Preis/ME
1046909	40-R1 1/4"MT	49	72	1 1/4	30	34	500	5	St.	E1	83,45	92,73

Preis** = Preis bei Abnahme einer Verpackungseinheit (VE). Preisangabe je Mengeneinheit (ME).

Uponor S-Press PLUS

Uponor S-Press PLUS Winkelmuße

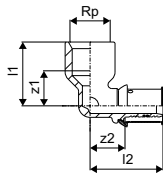

Art-Nr.	Dimension	l1 mm	l2 mm	Rp "	z1 mm	z2 mm	LE	VE	ME	RG	Preis**/ME	Preis/ME
1070539	16-Rp1/2"FT	33	38	1/2	18	18	80	10	St.	E1	17,37	19,27
1070540	20-Rp1/2"FT	36	41	1/2	21	19	80	10	St.	E1	29,36	32,60
1070541	20-Rp3/4"FT	36	43	3/4	19	22	40	10	St.	E1	30,66	34,07
1070542	25-Rp3/4"FT	40	50	3/4	23	22	20	5	St.	E1	37,92	42,12
1070543	25-Rp1"FT	45	54	1	25	26	20	5	St.	E1	46,80	51,97
1070544	32-Rp1"FT	49	54	1	30	26	20	5	St.	E1	59,71	66,35

Uponor S-Press Winkelmuße

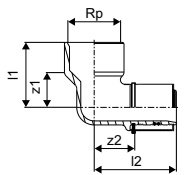

Art-Nr.	Dimension	l1 mm	l2 mm	Rp "	z1 mm	z2 mm	LE	VE	ME	RG	Preis**/ME	Preis/ME
1046910	40-Rp1 1/2"FT	59	75	1 1/2	38	37	500	5	St.	E1	84,76	94,16
1046912	50-Rp1 1/2"FT	59	79	1 1/2	38	41	300	3	St.	E1	99,30	110,33

Uponor S-Press PLUS Winkel 45°

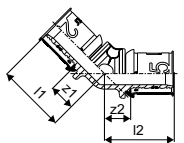

Art-Nr.	Dimension	l1 mm	l2 mm	z1 mm	z2 mm	LE	VE	ME	RG	Preis**/ME	Preis/ME
1070545	25-25	46	46	18	18	20	5	St.	E1	36,81	40,92
1070546	32-32	49	49	23	23	20	5	St.	E1	62,29	69,22

Uponor S-Press Winkel 45°

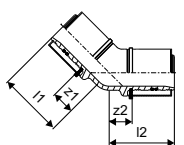

Art-Nr.	Dimension	l1 mm	l2 mm	z1 mm	z2 mm	LE	VE	ME	RG	Preis**/ME	Preis/ME
1046913	40-40	59	59	21	21	500	5	St.	E1	64,22	71,35
1046914	50-50	63	63	25	25	300	3	St.	E1	88,34	98,15

Preis** = Preis bei Abnahme einer Verpackungseinheit (VE). Preisangabe je Mengeneinheit (ME).

Uponor S-Press PLUS

Uponor S-Press PLUS Kupplung

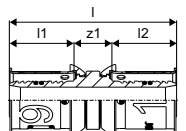

Art-Nr.	Dimension	l mm	l1 mm	l2 mm	z1 mm	LE	VE	ME	RG	Preis**/ME	Preis/ME
1070547	16-16	51	20	20	12	80	20	St.	D1	10,60	11,76
1070548	20-20	54	21	21	12	80	10	St.	E1	13,21	14,67
1070549	25-25	68	28	28	12	80	10	St.	E1	20,18	22,43
1070550	32-32	68	28	28	12	40	5	St.	E1	24,81	27,57

Uponor S-Press PLUS Schiebekupplung

- Mit verlängerter Stützhülse
- Auch als Reparaturkupplung einsetzbar

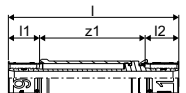

Art-Nr.	Dimension	l mm	l1 mm	l2 mm	z1 mm	LE	VE	ME	RG	Preis**/ME	Preis/ME
1118706	16-16	100	20	20	60	80	10	St.	E1	65,55	72,83
1118707	20-20	103	21	22	60	80	10	St.	E1	76,50	85,00
1118708	25-25	117	29	28	60	40	5	St.	E1	91,30	101,44
1118709	32-32	116	28	28	60	20	5	St.	E1	99,10	110,10
1118710	40-40	138	42	38	58	12	3	St.	E1	164,08	182,34



[YouTube](#) **HANDWERKERTIPPS** für Installationsprofis

→ Schiebekupplung 16-40 mm einsetzen



Uponor S-Press Kupplung

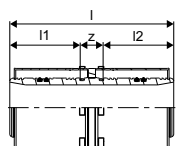

Art-Nr.	Dimension	l mm	l1 mm	l2 mm	z1 mm	LE	VE	ME	RG	Preis**/ME	Preis/ME
1046932	40-40	88	38	38	12	960	5	St.	E1	43,27	48,08
1046935	50-50	88	38	38	12	576	3	St.	E1	56,06	62,31

Uponor S-Press PLUS Kupplung reduziert

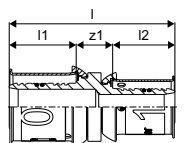

Art-Nr.	Dimension	l mm	l1 mm	l2 mm	z1 mm	LE	VE	ME	RG	Preis**/ME	Preis/ME
1070552	20-16	53	21	20	12	80	20	St.	E1	13,00	14,43
1070553	25-16	60	28	20	12	80	10	St.	E1	19,88	22,08
1070554	25-20	61	28	21	12	80	10	St.	E1	20,14	22,37
1070555	32-20	61	28	21	12	80	10	St.	E1	25,11	27,91
1070556	32-25	68	28	28	12	80	10	St.	E1	26,48	29,44

Preis** = Preis bei Abnahme einer Verpackungseinheit (VE). Preisangabe je Mengeneinheit (ME).

Uponor S-Press PLUS

Uponor S-Press Kupplung reduziert

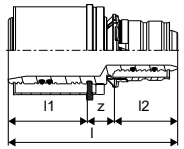

Art-Nr.	Dimension	l	l1	l2	z1	LE	VE	ME	RG	Preis**/ME	Preis/ME
		mm	mm	mm	mm						
1046930	40-25	81	38	30	13	960	5	St.	E1	41,23	45,80
1046931	40-32	81	38	30	13	960	5	St.	E1	41,73	46,35
1046933	50-32	81	38	30	13	1152	3	St.	E1	48,86	54,31
1046934	50-40	89	38	38	14	576	3	St.	E1	49,79	55,31

Uponor S-Press PLUS T-Stück

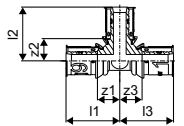

Art-Nr.	Dimension	l1	l2	l3	z1	z2	z3	LE	VE	ME	RG	Preis**/ME	Preis/ME
		mm	mm	mm	mm	mm	mm						
1070560	16-16-16	34	34	34	14	14	14	80	10	St.	E1	16,49	18,33
1070561	20-20-20	37	37	37	16	16	16	80	10	St.	E1	22,21	24,69
1070562	25-25-25	47	47	47	19	19	19	20	5	St.	E1	32,33	35,92
1070563	32-32-32	51	51	51	23	23	23	20	5	St.	E1	54,06	60,06

Uponor S-Press T-Stück

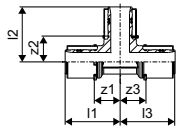

Art-Nr.	Dimension	l1	l2	l3	z1	z2	z3	LE	VE	ME	RG	Preis**/ME	Preis/ME
		mm	mm	mm	mm	mm	mm						
1046921	40-40-40	72	72	72	34	34	34	400	5	St.	E1	75,64	84,06
1046928	50-50-50	79	79	79	41	41	41	300	3	St.	E1	99,41	110,48

Preis** = Preis bei Abnahme einer Verpackungseinheit (VE). Preisangabe je Mengeneinheit (ME).

Uponor S-Press PLUS

Uponor S-Press PLUS T-Stück reduziert

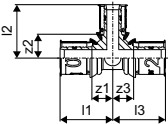

Art-Nr.	Dimension	l1	l2	l3	z1	z2	z3	LE	VE	ME	RG	Preis**/ME	Preis/ME
		mm	mm	mm	mm	mm	mm						
1070566	16-20-16	36	37	36	16	16	16	80	10	St.	E1	23,44	26,06
1070567	20-16-16	35	36	34	14	16	14	40	10	St.	E1	23,44	26,06
1070568	20-16-20	35	36	35	14	16	14	80	20	St.	E1	22,70	25,21
1070569	20-20-16	37	37	36	16	16	16	80	20	St.	E1	22,70	25,21
1070570	20-25-16	40	47	38	19	19	19	40	10	St.	E1	31,77	35,28
1070571	20-25-20	40	47	40	19	19	19	40	10	St.	E1	31,77	35,28
1070572	25-16-16	44	38	36	16	19	17	40	5	St.	E1	31,77	35,28
1070573	25-16-20	44	38	38	16	19	17	40	5	St.	E1	31,77	35,28
1070574	25-16-25	42	38	42	14	19	14	20	5	St.	E1	31,77	35,28
1070575	25-20-16	44	40	36	16	19	17	40	5	St.	E1	31,77	35,28
1070576	25-20-20	44	40	38	16	19	17	40	5	St.	E1	31,78	35,28
1070577	25-20-25	44	40	44	16	19	16	20	5	St.	E1	31,78	35,28
1070578	25-25-16	47	47	38	19	19	19	20	5	St.	E1	31,78	35,28
1070579	25-32-25	50	48	50	22	20	22	20	5	St.	E1	60,46	67,16
1070580	32-16-32	43	42	43	15	22	15	20	5	St.	E1	60,46	67,16
1070581	32-20-32	45	43	45	17	22	17	20	5	St.	E1	60,46	67,16
1070582	32-25-25	48	50	48	20	22	20	20	5	St.	E1	60,46	67,16
1070583	32-25-32	48	50	48	20	22	20	20	5	St.	E1	60,46	67,16

Uponor S-Press T-Stück reduziert

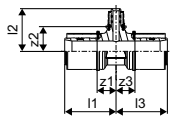

Art-Nr.	Dimension	l1	l2	l3	z1	z2	z3	LE	VE	ME	RG	Preis**/ME	Preis/ME
		mm	mm	mm	mm	mm	mm						
1046916	40-20-40	60	50	60	22	28	22	400	5	St.	E1	73,77	81,97
1046917	40-25-32	61	60	53	23	30	23	500	5	St.	E1	65,75	73,06
1046918	40-25-40	61	60	61	23	30	23	400	5	St.	E1	73,77	81,97
1046919	40-32-32	65	60	57	27	30	26	400	5	St.	E1	67,68	75,18
1046920	40-32-40	65	60	65	27	30	27	400	5	St.	E1	73,77	81,97
1046924	50-25-40	61	65	61	23	35	23	300	3	St.	E1	98,76	109,72
1046925	50-25-50	61	65	61	23	35	23	240	3	St.	E1	104,42	116,02
1046926	50-32-50	65	65	65	27	35	27	300	3	St.	E1	104,42	116,03
1046927	50-40-50	72	79	72	34	41	34	300	3	St.	E1	105,89	117,67

Uponor S-Press PLUS T-Stück m. Aussengew

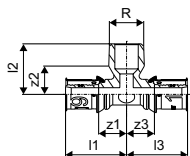

Art-Nr.	Dimension	l1	l2	l3	R	z1	z2	z3	LE	VE	ME	RG	Preis**/ME	Preis/ME
		mm	mm	mm	"	mm	mm	mm						
1070592	16-R $\frac{1}{2}$ "MT-16	38	30	38	$\frac{1}{2}$	18	15	18	40	10	St.	E1	37,38	41,54
1070593	25-R $\frac{3}{4}$ "MT-25	48	36	48	$\frac{3}{4}$	19	21	19	20	5	St.	E1	48,08	53,42
1070594	32-R $\frac{3}{4}$ "MT-32	48	40	48	$\frac{3}{4}$	19	25	19	20	5	St.	E1	59,40	65,97

Preis** = Preis bei Abnahme einer Verpackungseinheit (VE). Preisangabe je Mengeneinheit (ME).

Uponor S-Press PLUS

Uponor S-Press PLUS T-Stück m. Innengew.

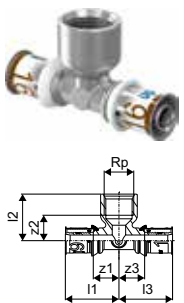

Art-Nr.	Dimension	l1 mm	l2 mm	l3 mm	Rp "	z1 mm	z2 mm	z3 mm	LE	VE	ME	RG	Preis**/ME	Preis/ME
1070595	16-Rp1/2"FT-16	38	33	38	1/2	18	18	18	40	10	St.	E1	32,47	36,08
1070596	20-Rp1/2"FT-20	40	35	40	1/2	19	20	19	60	15	St.	E1	36,69	40,79
1070597	20-Rp3/4"FT-20	43	37	43	3/4	22	20	22	40	10	St.	E1	39,07	43,41
1070598	25-Rp1/2"FT-25	48	37	48	1/2	19	22	19	20	5	St.	E1	41,52	46,12
1070599	25-Rp3/4"FT-25	50	40	50	3/4	22	23	22	20	5	St.	E1	45,14	50,15
1070600	32-Rp1/2"FT-32	47	40	47	1/2	18	25	18	20	5	St.	E1	59,47	66,08
1070601	32-Rp3/4"FT-32	51	44	51	3/4	23	27	23	20	5	St.	E1	59,47	66,08

Uponor S-Press T-Stück mit Innengewinde

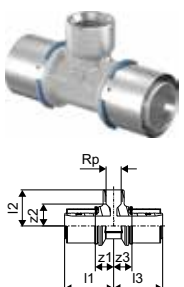

Art-Nr.	Dimension	l1 mm	l2 mm	l3 mm	Rp "	z1 mm	z2 mm	z3 mm	LE	VE	ME	RG	Preis**/ME	Preis/ME
1046922	40-Rp1/2"FT-40	69	47	69	1/2	31	30	31	500	5	St.	E1	69,19	76,88
1046923	40-Rp3/4"FT-40	64	47	64	3/4	26	31	26	400	5	St.	E1	69,19	76,88
1046929	50-Rp1"FT-50	72	56	72	1	34	37	34	240	3	St.	E1	115,06	127,87

Uponor S-Press PLUS Verschraubung IG

- Lösbare Verschraubung zum Anschluss Aufputz an Armaturen, Filter und Absperrventile
- Gewinde nach DIN EN ISO 228-1

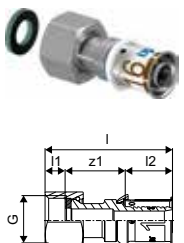

Art-Nr.	Dimension	l mm	l1 mm	l2 mm	G "	z1 mm	LE	VE	ME	RG	Preis**/ME	Preis/ME
1070602	16-G1/2"SN	53	8	20	1/2	25	30	1	St.	E1	26,42	26,42
1070603	16-G3/4"SN	44	8	20	3/4	17	20	1	St.	E1	31,80	31,80
1070604	20-G1/2"SN	59	8	21	1/2	30	20	1	St.	E1	29,00	29,00
1070605	20-G3/4"SN	46	8	21	3/4	17	20	1	St.	E1	35,63	35,63
1070606	25-G3/4"SN	64	8	28	3/4	28	15	1	St.	E1	40,42	40,42
1070607	25-G1"SN	57	9	28	1	20	15	1	St.	E1	40,42	40,42
1070608	25-G1 1/4" SN	60	10	28	1 1/4	22	10	1	St.	E1	46,42	46,42
1070609	32-G1"SN	65	8	28	1	29	10	1	St.	E1	54,19	54,19
1070610	32-G1 1/4"SN	59	9	28	1 1/4	22	10	1	St.	E1	47,40	47,40

Uponor S-Press Verschraubung IG

- Lösbare Verschraubung zum Anschluss Aufputz an Armaturen, Filter und Absperrventile
- Gewinde nach DIN EN ISO 228-1

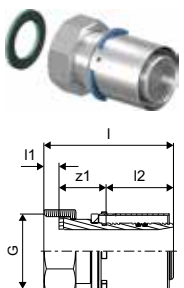

Art-Nr.	Dimension	l mm	l1 mm	l2 mm	G "	z1 mm	LE	VE	ME	RG	Preis**/ME	Preis/ME
1060094	40-G1 1/4"SN	73	9	38	1 1/4	26	960	5	St.	E1	91,15	101,25
1046937	40-G1 1/2"SN	77	10	38	1 1/2	30	960	5	St.	E1	70,79	78,64
1060095	50-G1 1/2"SN	79	10	38	1 1/2	31	1152	3	St.	E1	96,19	106,88
1046938	50-G1 3/4"SN	82	12	38	1 3/4	32	1152	3	St.	E1	74,47	82,74
1046939	50-G2"SN	82	12	38	2	32	576	3	St.	E1	81,10	90,12

Preis** = Preis bei Abnahme einer Verpackungseinheit (VE). Preisangabe je Mengeneinheit (ME).

Uponor S-Press PLUS

Uponor S-Press PLUS Winkelverschraubg IG

- Lösbare Verschraubung zum Anschluss Aufputz an Armaturen, Filter und Absperrventile
- Gewinde nach DIN EN ISO 228-1

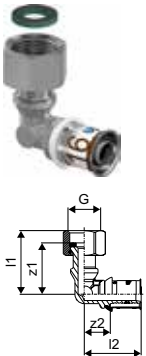

Art-Nr.	Dimension	l1 mm	l2 mm	G "	z1 mm	z2 mm	LE	VE	ME	RG	Preis/ME
1070611	16-G $\frac{3}{8}$ "SN	41	37	$\frac{3}{8}$	33	17	20	1	St.	E1	28,96
1070612	16-G $\frac{1}{2}$ "SN	41	37	$\frac{1}{2}$	33	17	20	1	St.	E1	29,08
1105818	16-G $\frac{3}{4}$ "SN	45	39	$\frac{3}{4}$	37	19	10	1	St.	E1	31,32
1070613	20-G $\frac{1}{2}$ "SN	46	41	$\frac{1}{2}$	39	19	20	1	St.	E1	34,86
1105819	20-G $\frac{3}{4}$ "SN	45	41	$\frac{3}{4}$	37	19	10	1	St.	E1	32,73
1070614	25-G $\frac{3}{4}$ "SN	39	48	$\frac{3}{4}$	39	19	10	1	St.	E1	37,66

Uponor S-Press PLUS Wandscheibe M

- Zur Auf- und Unterputzmontage. Passend zum Uponor Montagezubehör

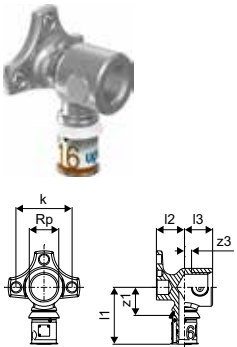

Art-Nr.	Dimension	l1 mm	l2 mm	l3 mm	Rp "	z1 mm	z3 mm	k mm	LE	VE	ME	RG	Preis**/ME	Preis/ME
1070638	16-Rp $\frac{3}{8}$ "FT	41	17	22	$\frac{3}{8}$	21	11	40	40	10	St.	E1	24,82	27,60
1070639	16-Rp $\frac{1}{2}$ "FT	41	17	22	$\frac{1}{2}$	21	7	40	40	10	St.	E1	20,39	22,65
1070640	20-Rp $\frac{1}{2}$ "FT	42	17	23	$\frac{1}{2}$	21	8	40	40	10	St.	E1	24,82	27,60
1070641	20-Rp $\frac{3}{4}$ "FT	45	17	23	$\frac{3}{4}$	24	7	40	20	5	St.	E1	27,03	30,03
1070642	25-Rp $\frac{3}{4}$ "FT	54	27	25	$\frac{3}{4}$	26	8	40	20	5	St.	E1	33,73	37,47

Uponor S-Press PLUS Wandscheibe L

- Zur Auf- und Unterputzmontage. Passend zum Uponor Montagezubehör

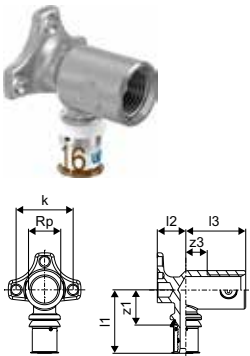

Art-Nr.	Dimension	l1 mm	l2 mm	l3 mm	Rp "	z1 mm	z3 mm	k mm	LE	VE	ME	RG	Preis**/ME	Preis/ME
1070644	16-Rp $\frac{1}{2}$ "FT	42	20	30	$\frac{1}{2}$	22	15	40	40	10	St.	E1	27,90	30,99
1070645	20-Rp $\frac{1}{2}$ "FT	46	20	30	$\frac{1}{2}$	25	15	40	40	10	St.	E1	32,15	35,73

Preis** = Preis bei Abnahme einer Verpackungseinheit (VE). Preisangabe je Mengeneinheit (ME).

Uponor S-Press PLUS

Uponor S-Press PLUS Wandscheibe XL

- Zur Auf- und Unterputzmontage. Passend zum Uponor Montagezubehör



Art-Nr.	Dimension	l1 mm	l2 mm	l3 mm	Rp "	z1 mm	z3 mm	k mm	LE	VE	ME	RG	Preis**/ME	Preis/ME
1070646	16-Rp½"FT	45	20	42	½	25	15	40	40	10	St.	E1	34,06	37,84
1070647	20-Rp½"FT	46	21	42	½	25	15	40	40	10	St.	E1	35,87	39,82

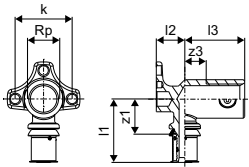

Uponor S-Press PLUS Schallset 2 Wandscheiben

- Set ist geeignet für 2 Uponor S-Press PLUS Wandscheiben 16-Rp½" FT und 20-Rp½" FT
- Inklusive Bolzen und Schrauben M6 x 16
- Hergestellt aus EPP
- Schallschutz nach VDI 4100 SSt 1 / SSt 2 / SSt 3* (* für Trockenbauinstallation) und DIN 4109
- Ableitung von eventuell auftretendem Leckagewasser nach DIN 18534



Art-Nr.	Dimension	w mm	w1 mm	w2 mm	l1 mm	z1 mm	do mm	do1 mm	LE	VE	ME	RG	Preis/ME
1121193	16-20	96,5	17,5	79	23	6	32,5	48,5	192	1	Set	E1	42,73



[YouTube](#) **HANDWERKERTIPPS** für Installationsprofis

→ Schallschutzset einfach zusammenbauen

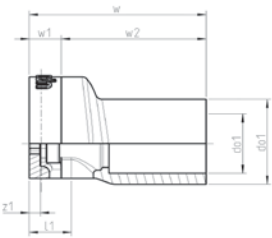

Uponor S-Press PLUS U-Wandscheibe

- Zur Auf- und Unterputzmontage in der Reihen- und Ringinstallation. Passend zum Uponor Montagezubehör



Art-Nr.	Dimension	l1 mm	l2 mm	l3 mm	l4 mm	Rp "	z1 mm	z2 mm	z4 mm	b mm	k mm	LE	VE	ME	RG	Preis**/ME	Preis/ME
1070629	16-Rp½"FT-16	56	56	20	23	½	36	36	8	45	40	20	5	St.	E1	50,71	56,33
1070630	20-Rp½"FT-20	57	57	20	23	½	36	36	8	45	40	960	5	St.	E1	63,08	70,08
1070631	20-Rp½"FT-16	57	56	20	23	½	36	36	8	45	40	960	5	St.	E1	70,86	78,72
1070632	16-Rp½"FT-20	56	57	20	23	½	36	36	8	45	40	960	5	St.	E1	70,86	78,72
1070633	25-Rp½"FT-25	64	64	27	24	½	36	36	9	60	40	576	3	St.	E1	104,62	116,24
1070634	25-Rp½"FT-20	64	57	27	24	½	36	36	9	60	40	576	3	St.	E1	111,06	123,40
1070635	20-Rp½"FT-25	57	64	27	24	½	36	36	9	60	40	576	3	St.	E1	120,41	133,77

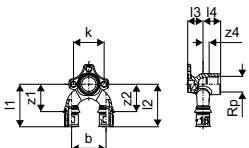

Preis** = Preis bei Abnahme einer Verpackungseinheit (VE). Preisangabe je Mengeneinheit (ME).

Uponor S-Press PLUS

Uponor S-Press PLUS Schallset U-Wandscheibe

- Set ist geeignet für eine Uponor S-Press PLUS U-Wandscheibe 16-Rp $\frac{1}{2}$ " FT und 20-Rp $\frac{1}{2}$ " FT
- Inklusive Bolzen und Schrauben M6 x 16
- Hergestellt aus EPP
- Schallschutz nach VDI 4100 SSt 1 / SSt 2 / SSt 3* (* für Trockenbauinstallation) und DIN 4109
- Ableitung von eventuell auftretendem Leckagewasser nach DIN 18534



Art-Nr.	Dimension	w mm	w1 mm	w2 mm	z1 mm	l1 mm	do mm	do1 mm	LE	VE	ME	RG	Preis/ME
1121194	16-20	96,5	17,5	79	9,5	26	32,5	48,5	384	1	St.	E1	25,33

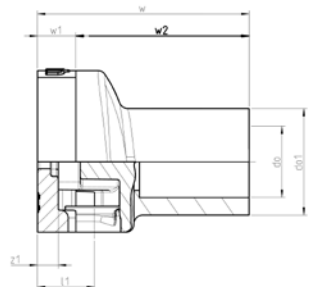

Uponor S-Press PLUS U-Armaturenanschluss

- Zum optimalen Anschluss von Armaturen in der Reihen- und Ringinstallation



Art-Nr.	Dimension	l1 mm	l2 mm	R "	z1 mm	z2 mm	b mm	LE	VE	ME	RG	Preis**/ME	Preis/ME
1070636	16-16-R $\frac{1}{2}$ "MT	57	60	$\frac{1}{2}$	42	40	45	960	5	St.	E1	92,60	102,88
1070637	20-20-R $\frac{3}{4}$ "MT	61	62	$\frac{3}{4}$	42	40	45	960	5	St.	E1	92,60	102,88

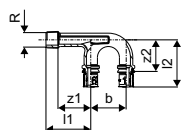

Uponor S-Press PLUS Doppel-Wands. 90° L long

- Zur Auf- und Unterputzmontage. Passend zum Uponor Montagezubehör



Art-Nr.	Dimension	l1 mm	l2 mm	l3 mm	l4 mm	Rp "	z1 mm	z2 mm	z3 mm	k mm	k1 mm	LE	VE	ME	RG	Preis**/ME	Preis/ME
1070648	16-Rp $\frac{1}{2}$ "FT-16	44	45	30	20	$\frac{1}{2}$	24	25	15	20	20	40	10	St.	E1	46,34	51,48
1070649	20-Rp $\frac{1}{2}$ "FT-20	46	46	30	20	$\frac{1}{2}$	24	25	15	20	20	40	10	St.	E1	54,19	60,20

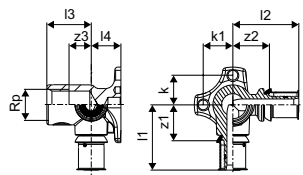

Preis** = Preis bei Abnahme einer Verpackungseinheit (VE). Preisangabe je Mengeneinheit (ME).

Uponor S-Press PLUS

Uponor S-Press PLUS Anschlusswink. flach

- Zum Anschluss an Spülkästen unter Putz

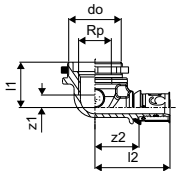

Art-Nr.	Dimension	l1 mm	l2 mm	Rp "	M mm	z1 mm	z2 mm	LE	VE	ME	RG	Preis/ME
1070657	16-Rp½"FT	29	48	½	35x1.5	8	28	10	1	St.	E1	37,36

Uponor S-Press PLUS SK-T-Stück Geberit

- Für den direkten Anschluss von Uponor Verbundrohr 16 x 2,0 mm an den UP-Spülkasten Geberit ab 2002 und alle MF ½" Außengewinde
 - Gewinde nach DIN EN ISO 228-1

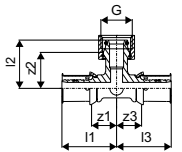

Art-Nr.	Dimension	l1 mm	l2 mm	l3 mm	G "	z1 mm	z2 mm	z3 mm	LE	VE	ME	RG	Preis/ME
1070659	16-G½"FT-16	38	32	38	½	18	27	18	10	1	St.	E1	44,47

Uponor S-Press PLUS SK-Winkelverschraub. Geberit

- Für den direkten Anschluss von Uponor Verbundrohr 16 x 2,0 mm an den UP-Spülkasten Geberit ab 2002 und alle MF ½" Außengewinde
 - Gewinde nach DIN EN ISO 228-1

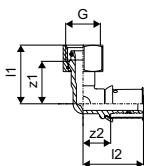

Art-Nr.	Dimension	l1 mm	l2 mm	G "	z1 mm	z2 mm	LE	VE	ME	RG	Preis**/ME	Preis/ME
1070658	16-½"FT	35	37	½	26	17	80	20	St.	E1	21,31	23,70

Preis** = Preis bei Abnahme einer Verpackungseinheit (VE). Preisangabe je Mengeneinheit (ME).

Uponor S-Press PLUS

Uponor Smart Aqua SK-Verschraubung Geberit

- Aus Messing, mit beschichteter Überwurfmutter
- Für den direkten Anschluss von Uponor Verbundrohr 16 x 2,0 mm an den UP-Spülkasten Geberit ab 2002 und alle MF 1/2" Außengewinde

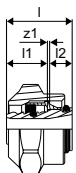

Art-Nr.	Dimension	l mm	l1 mm	l2 mm	G "	z1 mm	LE	VE	ME	RG	Preis/ME
1058097	16-1/2"FT	22	14	8	1/2	1	25	1	St.	E1	14,26

Uponor S-Press PLUS Endstück

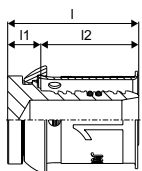

Art-Nr.	Dimension	l mm	l1 mm	l2 mm	LE	VE	ME	RG	Preis**/ME	Preis/ME
1070621	16	27	7	20	160	40	St.	E1	10,49	11,65
1070622	20	28	7	21	7680	20	St.	E1	17,76	19,75
1070623	25	35	7	28	3840	10	St.	E1	20,46	22,73
1070624	32	35	7	28	1920	5	St.	E1	25,97	28,84

Uponor S-Press PLUS Abdrückstopfen

- Wiederverwendbarer Stopfen, wird zum Abdrücken von Uponor Verbundrohr Installationen ins entgratete Rohr eingeschraubt
- Nach Beendigung der Druckprüfung, Abdrückstopfen aus dem Rohr herausdrehen und das Rohr auf das erforderliche Maß (Stopfenlänge + 1,5 mm) ablängen

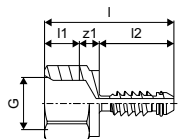

Art-Nr.	Dimension	l mm	l1 mm	l2 mm	G "	z1 mm	LE	VE	ME	RG	Preis**/ME	Preis/ME
1013754	14	52	14	30	1/2	8	7680	20	St.	E1	23,89	26,55
1013756	16	52	14	30	1/2	8	7680	20	St.	E1	23,89	26,55
1013760	20	52	14	30	1/2	8	3840	20	St.	E1	25,75	28,61
1013762	25	57	14	35	1/2	8	3840	10	St.	E1	28,18	31,33
1013764	32	64	14	42	1/2	8	3840	10	St.	E1	43,27	48,08
1013765	40	67	14	45	1/2	8	960	5	St.	E1	55,38	61,53

Uponor S-Press PLUS O-Ring für Abdrückstopfen

- Als Ersatzteil für den Uponor Abdrückstopfen

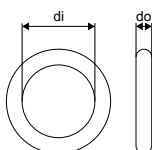

Art-Nr.	Dimension	di mm	do mm	LE	VE	ME	RG	Preis**/ME	Preis/ME
1013798	14	7,1	1,6	10000	10	St.	E1	0,56	0,65
1013799	16	9,1	1,6	1000	10	St.	E1	0,75	0,83
1013801	20	12	1,8	1000	10	St.	E1	1,03	1,17
1013802	25	16	2	500	10	St.	E1	1,19	1,31
1013803	32	21,3	2,3	500	10	St.	E1	1,19	1,31
1013804	40	27,3	2	10000	10	St.	E1	1,62	1,78

Preis** = Preis bei Abnahme einer Verpackungseinheit (VE). Preisangabe je Mengeneinheit (ME).

Uponor S-Press PLUS

Uponor S-Press PLUS Montageeinheit mit Schallset

- Vorgefertigte Einheit mit Schallentkopplung
- Bestehend aus zwei Uponor S-Press PLUS - Wandscheiben verdrehsicher montiert auf einem Montagewinkel
- Schallset hergestellt aus EPP
- Schallschutz nach VDI 4100 SSt 1 / SSt 2 / SSt 3* (* für Trockenbauinstallation) und DIN 4109
- Ableitung von eventuell auftretendem Leckagewasser nach DIN 18534

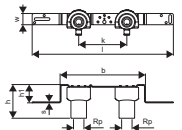

Art-Nr.	Dimension	l mm	Rp "	b mm	h mm	h1 mm	k mm	LE	VE	ME	RG	Preis/ME
1070666	16-Rp½"FT c/c150mm	440	½	266	105	57	150	150	5	St.	E1	86,35

Uponor S-Press PLUS Montageeinheit

- Vorgefertigte Einheit
- Bestehend aus zwei Uponor Press-Wandscheiben verdrehsicher montiert auf einem Montagewinkel

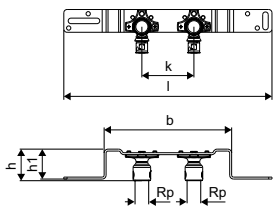

Art-Nr.	Dimension	l mm	Rp "	b mm	h mm	h1 mm	k mm	LE	VE	ME	RG	Preis/ME
1070661	16-Rp½"FT c/c80mm	320	½	196	49	46	80	5	1	St.	E1	65,34
1070662	16-Rp½"FT c/c150mm	440	½	266	48	57	150	380	5	St.	E1	65,34

Uponor S-Press PLUS Montageeinheit Gemini

- Vorgefertigte Einheit
- Bestehend aus zwei Uponor Press-Wandwinkeln 16 - Rp ½" verdrehsicher montiert auf einem spez. Montagewinkel Gemini

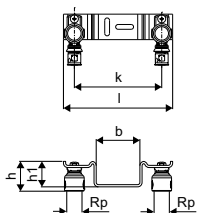

Art-Nr.	Dimension	LE	VE	ME	RG	Preis/ME
1070663	16-Rp½"FT c/c120mm	720	5	St.	E1	65,75
1070664	16-Rp½"FT c/c150mm	720	5	St.	E1	65,75

Preis** = Preis bei Abnahme einer Verpackungseinheit (VE). Preisangabe je Mengeneinheit (ME).

Uponor S-Press PLUS

Uponor S-Press PLUS Mauerdurchführung

- Inklusive Verdrehsicherung und Befestigungsmaterial

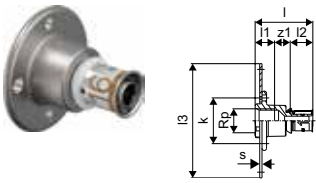

Art-Nr.	Dimension	l mm	l1 mm	l2 mm	l3 mm	s mm	Rp "	z1 mm	k mm	LE	VE	ME	RG	Preis/ME
1070652	16-G½"FT	51	17	20	100	2	½	14	40	5	1	St.	E1	40,93

Uponor S-Press PLUS Wanddurchführung Eck LWC

- Inklusive Verdrehsicherung und Befestigungsmaterial
- Zur optimalen Montage in Trockenbauwänden



Art-Nr.	Dimension	l1 mm	l2 mm	G "	Rp "	z1 mm	z2 mm	k mm	LE	VE	ME	RG	Preis/ME
1070653	16-Rp½"FT l=25	49	46	¾	½	19	26	50	5	1	St.	E1	72,46
1070654	16-Rp½"FT l=35	59	46	¾	½	19	26	50	5	1	St.	E1	73,99

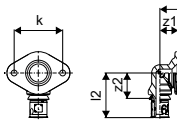

[YouTube](#) **HANDWERKERTIPPS für Installationsprofis**

→ Erstellen von Anschlüssen in Trockenbauwänden



Uponor S-Press PLUS U-Wanddurchführung Eck LWC

- Inklusive Verdrehsicherung und Befestigungsmaterial
- Zur optimalen Montage für Reihen- und Ringinstallationen in Trockenbauwänden



Art-Nr.	Dimension	l1 mm	l2 mm	G "	Rp "	z1 mm	z2 mm	b mm	k mm	LE	VE	ME	RG	Preis/ME
1070655	16-Rp½"FT-16 l=25	49	57	¾	½	19	37	45	50	5	1	St.	E1	123,81
1070656	16-Rp½"FT-16 l=35	59	57	¾	½	19	37	45	50	5	1	St.	E1	126,67

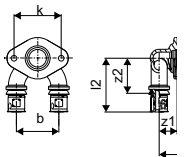

Uponor S-Press PLUS Montageplatte

- Aus Stahl verzinkt
- Zur Aufnahme von Uponor Wandscheiben
- Die Positionierung der Anschlüsse ist im vorgegebenen Raster möglich
- Inklusive Bolzen und Senkkopfschrauben M6 x 12 gem. DIN 965 enthalten
- Mit Löchern und Langlöchern für einfache Befestigung



Art-Nr.	Dimension	l mm	s mm	h mm	k mm	k1 mm	w mm	LE	VE	ME	RG	Preis/ME
1121197	80/150mm	265	3	9	80	150	35	5	1	St.	E1	13,30

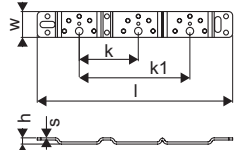

Preis** = Preis bei Abnahme einer Verpackungseinheit (VE). Preisangabe je Mengeneinheit (ME).

Uponor S-Press PLUS

Uponor S-Press PLUS Montagewinkel

- Aus Stahl verzinkt
- Zur Aufnahme von Uponor Wandscheiben
- Die Positionierung der Anschlüsse ist im vorgegebenen Raster möglich
- Inklusive Bolzen und Senkkopfschrauben M6 x 12 gem. DIN 965 enthalten
- Mit Löchern und Langlöchern für einfache Befestigung

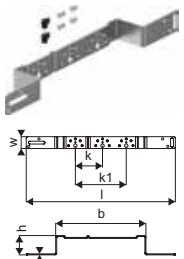

Art-Nr.	Dimension	l mm	s mm	b mm	h mm	k mm	k1 mm	w mm	LE	VE	ME	RG	Preis/ME
1121196	100mm	396	3	222	57	100		35	5	1	St.	E1	15,05
1121195	80/150mm	440	3	266	57	80		150	5	1	St.	E1	16,63

Uponor Smart Aqua Montagewinkel Gemini

- Aus Stahl verzinkt
- Zur Aufnahme von Uponor Wandscheiben
- Die Positionierung der Anschlüsse ist im vorgegebenen Raster möglich
- Inklusive 4 Senkkopfschrauben M6 x 10
- Mit Löchern und Langlöchern für einfache Befestigung

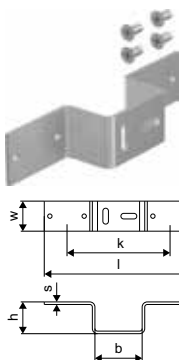

Art-Nr.	Dimension	l mm	s mm	b mm	h mm	k mm	LE	VE	ME	RG	Preis/ME
1059824	120mm	173	3	55	37	120	5	1	St.	E1	9,33
1059825	150mm	203	3	85	37	150	5	1	St.	E1	9,88

Uponor Smart Aqua Einzelmontagewinkel

- Aus Stahl verzinkt
- Zur Aufnahme einer Uponor Wandscheibe
- Die Positionierung der Anschlüsse ist im vorgegebenen Raster möglich
- Inklusive Bolzen und Senkkopfschrauben M6 x12
- Mit Löchern und Langlöchern für einfache Befestigung

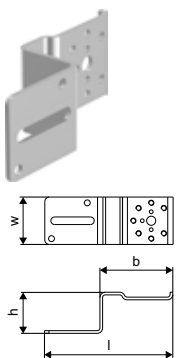

Art-Nr.	Dimension	l mm	b mm	h mm	LE	VE	ME	RG	Preis/ME
1057843		144	82	46	5	1	St.	E1	10,54

Preis** = Preis bei Abnahme einer Verpackungseinheit (VE). Preisangabe je Mengeneinheit (ME).

Uponor S-Press PLUS

Uponor Smart Aqua Montageschiene

- Aus Stahl verzinkt
- Zur Aufnahme von Uponor Wandscheiben
- Die Positionierung der Anschlüsse ist im vorgegebenen Raster möglich
- Mit Löchern und Langlöchern für einfache Befestigung
- Inklusive 10 Bolzen und 20 Senkkopfschrauben M6 x 12

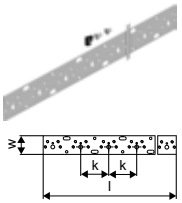

Art-Nr.	Dimension	l mm	k mm	LE	VE	ME	RG	Preis/ME
1057844	2m	2000	75	10	1	St.	E1	52,96

Uponor Smart Aqua Biegezange f. Schiene

- Zum Herstellen gleichmäßiger, winkeltreuer Abkantungen der 2 m Montageschiene



Art-Nr.	Dimension	LE	VE	ME	RG	Preis/ME
1015424	2m	100	1	St.	NET	169,65

Uponor Smart Aqua 10 Bolzen+20 Schrauben

- Bolzen und Senkkopfschrauben M6 x 12 für Uponor Montagewinkel, Montageplatte und Montageschiene

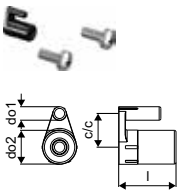

Art-Nr.	Dimension	l mm	do1 mm	do2 mm	c/c1 mm	LE	VE	ME	RG	Preis/ME
1057847		17	4	10	10	-	1	Set	E1	17,71

Uponor S-Press Übergangskupplung auf Polyfix

- Aus Messing, verzinkt
- Einseitiger Polytherm Polyfix MT Anschluss mit loser Edelstahlpresshülse



Art-Nr.	Dimension	l mm	l1 mm	l2 mm	z1 mm	z2 mm	LE	VE	ME	RG	Preis/ME
1015168	16-16	64	29	21	14		80	20	St.	U2	22,47
1015192	20-20	65	29	22	14		3840	10	St.	U2	23,51
1015210	25-26	73	29	30	14		1920	5	St.	U2	40,49
1015224	32-32	73	29	30	14		1920	5	St.	U2	40,91

Uponor S-Press Übergangskupplung auf Rapex

- Aus Messing, verzinkt
- Einseitiger Velta Rapex multi Anschluss mit loser Edelstahlpresshülse



Art-Nr.	Dimension	l mm	l1 mm	l2 mm	z1 mm	z2 mm	LE	VE	ME	RG	Preis/ME
1015167	16-16	62	27	21	14		80	20	St.	U2	22,47
1015190	20-20	63	27	22	14		3840	10	St.	U2	23,51
1015208	25-26	73	29	30	14		1920	5	St.	U2	33,01
1015222	32-32	73	29	30	14		1920	5	St.	U2	38,32

Preis** = Preis bei Abnahme einer Verpackungseinheit (VE). Preisangabe je Mengeneinheit (ME).

Uponor S-Press PLUS

Uponor S-Press Kupplung auf Edelstahl/CU V

- Aus Rotguss
- Verpresst-Kennzeichnung mit Farbkodierung
- Pressen ohne Kalibrieren und Entgraten
- Presshülse aus Aluminium
- Die Edelstahl- /Kupferseite gemäß Metallrohr-Verarbeitung, mit Pressbacken der Presskontur V

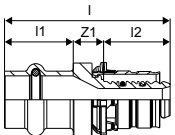

Art-Nr.	Dimension	l mm	l1 mm	l2 mm	z1 mm	LE	VE	ME	RG	Preis/ME
1090678	16-15CU-SST	53	22	21	10	10	1	St.	E1	28,34
1090679	20-22CU-SST	56	24	22	10	5	1	St.	E1	41,25
1090680	25-22CU-SST	64	24	30	10	5	1	St.	E1	43,95
1090681	32-28CU-SST	68	26	31	11	5	1	St.	E1	62,28

Uponor S-Press Kupplung auf Edelstahl/CU M

- Aus Rotguss
- Verpresst-Kennzeichnung mit Farbkodierung
- Pressen ohne Kalibrieren und Entgraten
- Presshülse aus Aluminium
- Die Edelstahl- /Kupferseite gemäß Metallrohr-Verarbeitung, mit Pressbacken der Presskontur M

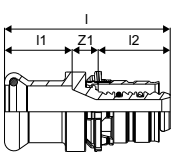

Art-Nr.	Dimension	l mm	l1 mm	l2 mm	z1 mm	LE	VE	ME	RG	Preis/ME
1090682	16-15CU-SST	49	20	21	8	10	1	St.	E1	28,34
1090683	20-22CU-SST	53	23	22	8	5	1	St.	E1	41,25
1090684	25-22CU-SST	61	23	30	8	5	1	St.	E1	43,95
1090685	32-28CU-SST	64	23	30	11	5	1	St.	E1	62,28

Uponor S-Press PLUS Übergang auf Kupfer

- Mit weich angelötetem Kupferrohr nach EN 1057 (halbhart / R 250)
- Komplett verzinkt
- Achtung: Der Übergang auf Kupfer ist nur zum Pressen! Der Einsatzbereich des Uponor Verbundrohres ist zu beachten!

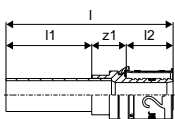

Art-Nr.	Dimension	l mm	l1 mm	l2 mm	z1 mm	LE	VE	ME	RG	Preis**/ME	Preis/ME
1070705	16-10CU	66	30	20	16	80	20	St.	E1	16,84	18,73
1070706	16-12CU	66	30	20	16	80	20	St.	E1	16,93	18,81
1070615	16-15CU	76	40	20	16	160	20	St.	E1	17,09	18,98
1070616	20-18CU	78	40	21	17	40	10	St.	E1	22,51	25,01
1070617	20-22CU	81	41	21	19	60	15	St.	E1	23,11	25,70
1070618	25-22CU	88	41	28	19	20	5	St.	E1	27,87	30,96
1070620	32-28CU	92	43	28	21	20	5	St.	E1	42,19	46,87



HANDWERKERTIPPS für Installationsprofis

→ Anschluss von Kupfer- auf Verbundrohr



Preis** = Preis bei Abnahme einer Verpackungseinheit (VE). Preisangabe je Mengeneinheit (ME).

Uponor S-Press PLUS

Uponor S-Press Kupplung reduziert

- Aus Messing, verzinkt
- Presshülse aus Aluminium
- Verpresst-Kennzeichnung mit Farbkodierung
- Pressen ohne Kalibrieren und Entgraten

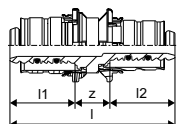

Art-Nr.	Dimension	l	l1	l2	z1	LE	VE	ME	RG	Preis**/ME	Preis/ME
		mm	mm	mm	mm						
1015172	18-16	54	21	21	11	80	20	St.	E1	21,18	23,52
1015185	20-18	55	22	21	11	80	10	St.	E1	21,46	23,85

Uponor S-Press Übergang auf Edelstahl SST

- Aus Edelstahl
- Presshülse aus Aluminium
- Verpresst-Kennzeichnung mit Farbkodierung
- Pressen ohne Kalibrieren und Entgraten
- Achtung: Der Übergang auf Edelstahl ist nur zum Pressen! Der Einsatzbereich des Uponor Verbundrohres ist zu beachten!

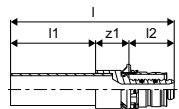

OUT
OUT
OUT
OUT

Art-Nr.	Dimension	l	l1	l2	z1	LE	VE	ME	RG	Preis/ME
		mm	mm	mm	mm					
1089056	16-15SST	58	28	21	9	10	1	St.	E1	24,53
1089057	20-22SST	63	32	22	9	10	1	St.	E1	34,71
1089058	25-22SST	71	32	30	9	5	1	St.	E1	35,56
1089059	32-28SST	73	33	30	10	5	1	St.	E1	53,46

OUT Lieferung solange Vorrat reicht. Artikel läuft im Laufe des Jahres aus.

Uponor S-Press PLUS Schrägsitzventil

- Mit Uponor S-Press PLUS Anschlüssen
- Steigende Spindel ohne Stagnation
- Mit abnehmbarem Entleerungshahn G 1/4"
- Für Trinkwasser kalt und warm
- DVGW zertifiziert

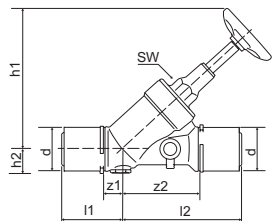

Art-Nr.	Dimension	l1	l2	di	z1	z2	h1	h2	LE	VE	ME	RG	Preis/ME
		mm	mm	mm	mm	mm	mm	mm					
1119311	20	36	76	20	16	56	102	15	5	1	St.	E1	118,55
1119312	25	44	91	25	17	64	124	19	5	1	St.	E1	177,89
1119313	32	48	108	32	21	81	137	22	5	1	St.	E1	266,77
1119314	40	57	117	40	20	80	137	22	5	1	St.	E1	311,28



YouTube HANDWERKERTIPPS für Installationsprofis

→ Die neuen Uponor Ventile Schritt für Schritt installiert



Preis** = Preis bei Abnahme einer Verpackungseinheit (VE). Preisangabe je Mengeneinheit (ME).

Uponor S-Press PLUS

Uponor S-Press PLUS Schrägsitzventil RV

- Mit Uponor S-Press PLUS Anschlüssen
- Steigende Spindel ohne Stagnation
- Mit Rückflussverhinderer
- Mit abnehmbarem Entleerungshahn G 1/4"
- Für Trinkwasser kalt und warm
- DVGW zertifiziert

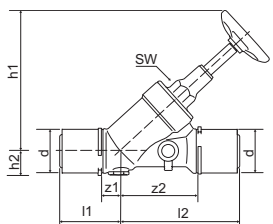

Art-Nr.	Dimension	l1 mm	l2 mm	di mm	z1 mm	z2 mm	h1 mm	h2 mm	LE	VE	ME	RG	Preis/ME
1119315	20	36	76	20	16	56	102	17	5	1	St.	E1	148,22
1119316	25	44	91	25	17	64	124	20	5	1	St.	E1	186,79
1119317	32	48	108	32	21	81	136	24	5	1	St.	E1	287,54
1119318	40	57	117	40	20	80	137	23	5	1	St.	E1	361,59

Uponor S-Press PLUS Dämmschale

- Passend für Uponor S-Press PLUS Schrägsitzventile mit und ohne Rückflussverhinderer
- Hergestellt aus EPP
- Farbe anthrazit
- Wärmeleitfähigkeit 0,035 W/mK bei 10 °C nach EN 12667, mit Dämmanforderung 50 % nach GEG (EnEV)
- DIN EN 13501-1 Brandklassifizierung: Klasse E



NEU
NEU
NEU

Art-Nr.	Dimension	l mm	h1 mm	h2 mm	LE	VE	ME	RG	Preis/ME
1137490	DN 20	95	104	76	-	-	St.	E1	21,89
1137491	DN 25	102	119	87	-	-	St.	E1	23,81
1137492	DN 32/40	123	138	102	-	-	St.	E1	31,30

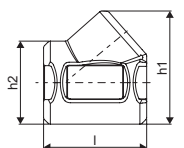

Uponor S-Press PLUS Unterputzventil

- Mit Uponor S-Press PLUS Anschlüssen
- Griffaufnahme: sternförmig (Griff M 24 x 1" nicht enthalten)
- Für Trinkwasser kalt und warm
- DVGW zertifiziert

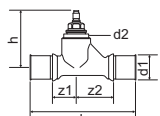

Art-Nr.	Dimension	l mm	di mm	z1 mm	z2 mm	h mm	LE	VE	ME	RG	Preis/ME
1119321	16	97	16	23	35	61	5	1	St.	E1	100,75
1119322	20	109	20	47	63	66	5	1	St.	E1	149,64
1119323	25	125	25	55	71	68	5	1	St.	E1	160,09

Preis** = Preis bei Abnahme einer Verpackungseinheit (VE). Preisangabe je Mengeneinheit (ME).

Uponor S-Press PLUS

Uponor S-Press PLUS Wasserzählerbox

- Anschlüsse Rp 3/4" für universelle Anschlussmöglichkeiten
- Messen des Wasserdurchflusses (Wasserzähler nicht enthalten)
- Absperren oder vollständiges Öffnen des Wasserflusses (Fertigmontageset M 24 x 1" nicht enthalten)
- Wasserzähler-Aufnahme Typ G2" COAX (Q3 = 2,5 m³/h gemäß MID, Qn = 1,5 m³/h)
- Die Box lässt sich in 2 individuelle Einheiten auftrennen
- Für Trinkwasser kalt und warm
- DVGW zertifiziert



NEU

Art-Nr.	Dimension	l	l1	h	h1	h2	LE	VE	ME	RG	Preis/ME
		mm	mm	mm	mm	mm					
1119324	G2" Coax DN 3/4"	290	150	300	268	220	60	1	St.	E1	477,37

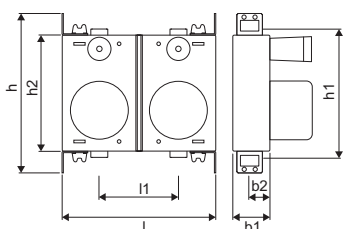

Uponor S-Press PLUS Zirkulationsventil

- Mit Uponor S-Press PLUS-Anschlüssen
- Automatische thermische Regelung der Durchflussmenge
- Für Warmwasser (PWH-C) einsetzbar
- Einstellbereich 35-60 °C
- Werkseinstellung 57 °C
- Desinfektionstemperatur: 70-71 °C
- Schließtemperatur: 75 °C (Schließung nicht zu 100 %)
- Inklusive Dämmschale
- DVGW zertifiziert



Art-Nr.	Dimension	l	l1	l2	z1	h	h1	LE	VE	ME	RG	Preis/ME
		mm	mm	mm	mm	mm	mm					
1119319	16mm	141	20	20	101	86	31	-	1	St.	E1	462,47
1119320	20mm	144	21	21	101	86	31	-	1	St.	E1	466,85

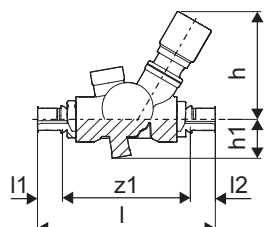

Preis** = Preis bei Abnahme einer Verpackungseinheit (VE). Preisangabe je Mengeneinheit (ME).

Uponor S-Press PLUS

Uponor S-Press PLUS Probenahmeventil

- Passend für Uponor S-Press PLUS Schrägsitzventile
- Auslaufbogen aus Edelstahl
- DVGW zertifiziert



NEU

Art-Nr.	Dimension	l	di	G	h1	h2	h3	w	LE	VE	ME	RG	Preis/ME
		mm	mm	"	mm	mm	mm	mm					
1119848	DN 8	58	8	¼	138	10	26	21	10	1	St.	E1	130,82

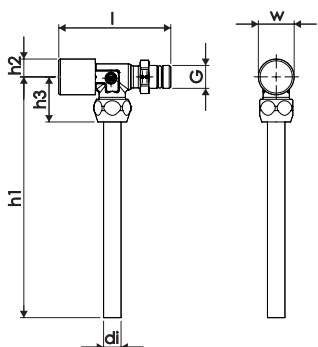

Uponor Smart ISI

Spezifikation

- Vorgefertigte Montageeinheit, welche komplett in geschlossenzelligem Isolierschaum eingeschäumt ist
- DIN EN 13501-1 Brandklassifizierung: Klasse E

Anwendung

- Uponor ISI Box für die Installation in Trockenbauwänden
- 100 % geprüfte Sicherheit der innenliegenden Komponenten
- Hygienischer Transportschutz

Zertifikate

- Geprüfter Schallschutz nach DIN 4109 und VDI 4100 Klasse 2 und 3

Uponor Smart ISI Spültisch ST

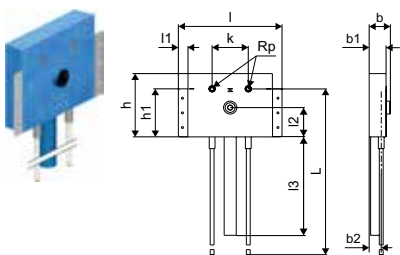

Art-Nr.	Dimension	l	l1	l2	l3	L	Rp	b	b1	b2	h	h1	k	LE	VE	ME	RG	Preis/ME
		mm	mm	mm	mm	mm	m	mm	mm	mm	mm	mm	mm					
OUT 1061611	16-Rp½"FT, c/c=150mm DN50	430	40	125	420	1,025	½	88	70	50	270	205	150	12	1	Set	I3	Preis auf Anfrage

OUT Lieferung solange Vorrat reicht. Artikel läuft im Laufe des Jahres aus.

Uponor S-Press PLUS

Uponor Smart ISI Spültisch ST-U

- Zum optimalen Anschluss von Armaturen in der Reihen- und Ringinstallation

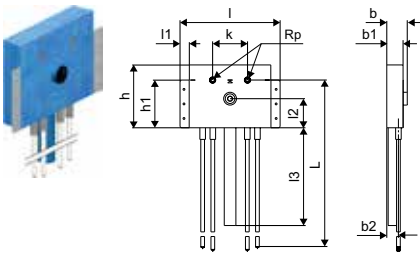

Art-Nr.	Dimension	l	l1	l2	l3	L	Rp	b	b1	b2	h	h1	k	LE	VE	ME	RG	Preis/ME
OUT 1061616	16-Rp $\frac{1}{2}$ "FT, c/c=150mm DN50	430	40	125	420	1,028	$\frac{1}{2}$ "	88	70	50	270	205	150	12	1	Set	I3	Preis auf Anfrage

OUT Lieferung solange Vorrat reicht. Artikel läuft im Laufe des Jahres aus.

Uponor Smart ISI Badarmatur BA

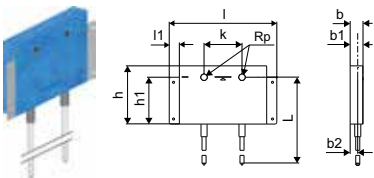

Art-Nr.	Dimension	l	l1	L	Rp	b	b1	b2	h	h1	k	LE	VE	ME	RG	Preis/ME
OUT 1061612	16-Rp $\frac{1}{2}$ "FT, c/c=150mm	425	40	1,025	$\frac{1}{2}$ "	51	50	30	230	185	150	24	1	Set	I3	Preis auf Anfrage

OUT Lieferung solange Vorrat reicht. Artikel läuft im Laufe des Jahres aus.

Uponor Smart ISI Badarmatur BA-U

- Zum optimalen Anschluss von Armaturen in der Reihen- und Ringinstallation

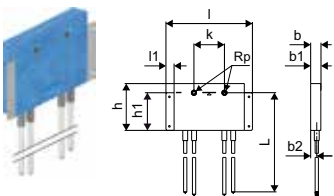

Art-Nr.	Dimension	l	l1	L	Rp	b	b1	b2	h	h1	k	LE	VE	ME	RG	Preis/ME
OUT 1061617	16-Rp $\frac{1}{2}$ "FT, c/c=150mm	425	40	1,53	$\frac{1}{2}$ "	51	50	30	230	185	150	24	1	Set	I3	Preis auf Anfrage

OUT Lieferung solange Vorrat reicht. Artikel läuft im Laufe des Jahres aus.

Uponor Smart ISI Waschmaschine WM-U

- Zum optimalen Anschluss von Armaturen in der Reihen- und Ringinstallation

- Zubehör inklusive:
- Bauschutzkappe für Schraubstutzen und Reinigungsöffnung
- Edelstahl - Abdeckplatte mit Kontermutter verchromt
- Winkelschlauchtülle mit Überwurfmutter

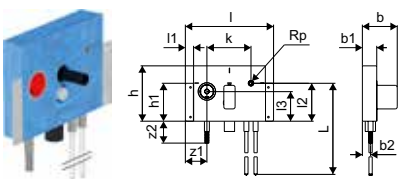

Art-Nr.	Dimension	l	l1	l2	l3	L	Rp	z1	z2	b	b1	b2	h	h1	k	LE	VE	ME	RG	Preis/ME
OUT 1061618	16-Rp $\frac{1}{2}$ "FT, DN50, HL400	430	40	185	145	1,035	$\frac{1}{2}$ "	105	107	170	70	40	270	185	215	12	1	Set	I3	Preis auf Anfrage

Uponor S-Press PLUS

Uponor S-Press PLUS HK-Kreuzfitting mit Dämmbox

- Aus Messing, verzinkt
- Zum kreuzungsfreien, vorgedämmten Anschluss eines Heizkörpers auf dem Rohfußboden
- Inklusiv EPP Dämmbox, zweiteilige 13 mm Dämmung, Wärmeleitfähigkeit 0,035 W/(mK). Entspricht den Anforderungen der EnEV und dem GEG im Bereich von Rohrkreuzungen und Wanddurchführungen!
- Abmessungen der Dämmbox (L x B x H): 115 x 115 x 55 mm

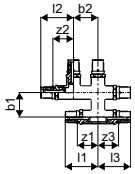

Art-Nr.	Dimension	l1 mm	l2 mm	l3 mm	z1 mm	z2 mm	z3 mm	b1 mm	b2 mm	LE	VE	ME	RG	Preis/ME
1070689	16-16-16	54	54	54	34	34	34	40	40	192	1	St.	E2	94,37
1070690	20-16-16	56	56	55	34	34	34	40	40	192	1	St.	E2	100,77
1070691	20-16-20	56	55	55	34	34	34	40	40	192	1	St.	E2	100,77
1070692	20-20-20	56	56	56	34	34	34	40	40	192	1	St.	E2	97,68

Uponor Smart Radi Anschlussblock

- Aus Polystyrol mit abnehmbarer Schutzkappe
- DIN EN 13501-1 Brandklassifizierung: Klasse E (Dämmbox)
- Passend für alle gängigen Ventilheizkörper

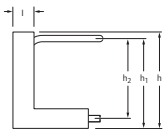

Art-Nr.	Dimension	d mm	l mm	b mm	h mm	h1 mm	h2 mm	LE	VE	ME	RG	Preis**/ME	Preis/ME
1013134	16 h=215mm	16	50	100	260	240	215	240	10	St.	E2	52,87	52,87
1007077	16 h=240mm	16	50	100	285	265	240	240	10	St.	E2	59,55	66,18

Uponor S-Press PLUS HK-Anschlusswinkel

- Aus Messing und Kupferrohr, beschichtet
- Der Anschluss des Kupferrohres 15 mm am Heizkörper kann mit der Uponor Klemmverschraubung Cu (Art.-Nr. 1013830) erfolgen

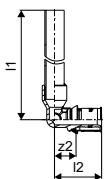

Art-Nr.	Dimension	l1 mm	l2 mm	z1 mm	LE	VE	ME	RG	Preis**/ME	Preis/ME
1070678	16-15CU l=350mm	366	37	17	1680	20	St.	E2	24,14	26,83
1070679	16-15CU l=1000mm	1116	37	17	400	20	St.	E2	44,18	49,10

Preis** = Preis bei Abnahme einer Verpackungseinheit (VE). Preisangabe je Mengeneinheit (ME).

Uponor S-Press PLUS

Uponor S-Press PLUS HK-Anschl. T-Stück

- Aus Messing und gekröpftem Kupferrohr, beschichtet
- Der Anschluss des Kupferrohres 15 mm am Heizkörper kann mit der Uponor Klemmverschraubung Cu (Art.-Nr. 1013830) erfolgen

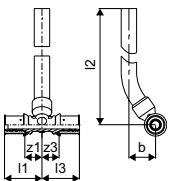

Art-Nr.	Dimension	l1 mm	l2 mm	l3 mm	z1 mm	z3 mm	b mm	LE	VE	ME	RG	Preis**/ME	Preis/ME
1070681	16-15CU-16 l=350mm	38	351	38	18	18	26	600	20	St.	E2	41,92	46,59
1070682	20-15CU-20 l=350mm	40	353	40	19	19	27	600	20	St.	E2	54,09	60,14

Uponor S-Press PLUS SL-Anschlussgarnitur

- Für die Sockelleistenmontage ohne Ausstemmen der Wand. Zum Anschluss von Uponor Verbundrohren MLC/Uni Pipe PLUS an Ventilheizkörpern
- Gewinde nach DIN EN ISO 228-1

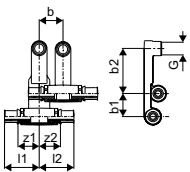

Art-Nr.	Dimension	l1 mm	l2 mm	G "	z1 mm	z2 mm	b mm	b1 mm	b2 mm	LE	VE	ME	RG	Preis/ME
1070693	16-G½"MT-16	51	51	½	31	31	35	34	66	192	1	St.	E2	114,34
1070694	16-G½"MT-20	51	53	½	31	31	35	34	65	192	1	St.	E2	114,34
1070695	16-G½"MT-0	51	28	½	31		35	34	66	192	1	St.	E2	114,34
1070696	20-G½"MT-16	53	51	½	31	31	35	34	65	192	1	St.	E2	114,34
1094219	0-G½"MT-16	28	51	½		31	35	34	66	192	1	St.	E2	114,34
1070697	20-G½"MT-20	53	53	½	31	31	35	34	65	192	1	St.	E2	114,34

Uponor Smart Base SL-Winkel

- Aus Kupfer, beschichtet
- Absperrbar
- Komplett mit Eckventil und zwei Klemmverschraubungen G ½"
- Zum Anschluss am Heizkörper bei der Sockelleistenmontage, in Verbindung mit der Uponor S-Press PLUS SL-Anschlussgarnitur. Der Anschluss des beschichteten Kupferrohres, 15 x 1 mm, am Heizkörper kann mit der Uponor Klemmverschraubung Cu (Artikel-Nr. 1013830) erfolgen

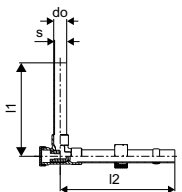

Art-Nr.	Dimension	l1 mm	l2 mm	do mm	s mm	LE	VE	ME	RG	Preis/ME
1014060	15x1	127	133	15	1	25	1	Set	E2	72,55

Preis** = Preis bei Abnahme einer Verpackungseinheit (VE). Preisangabe je Mengeneinheit (ME).

Uponor S-Press PLUS

Uponor S-Press PLUS HK-Montageplatte Radi

- Vorgefertigte Einheit, bestehend aus zwei Uponor Press-Wandwinkeln 16-Rp 1/2", werkseitig verdrehsicher vormontiert auf einer Uponor Montageplatte 35/50 mm

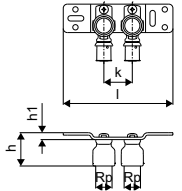

Art-Nr.	Dimension	l mm	Rp "	h mm	h1 mm	k mm	LE	VE	ME	RG	Preis/ME
1070683	16-Rp1/2"FT c/c35mm	135	1/2	41	9	35	720	5	St.	E2	65,26
1070684	16-Rp1/2"FT c/c50mm	150	1/2	41	9	50	960	5	St.	E2	65,26

Uponor Smart Radi Anschlussrohr

- Aus beschichtetem Kupferrohr
- Kupferrohr 15 x 1 mm mit selbstdichtendem Gewinde für den Heizkörperanschluss
- Schlüsselweite 22 mm
- Passend für alle Uponor Press-Wandwinkel und Press-Wandscheiben mit Innengewinde Rp 1/2"
- Ein Anschluss an Hahnblock, Heizkörper oder Uponor Heizkörperanschlussnippel ist über die Uponor Klemmverschraubung Cu mit Eurokonus möglich

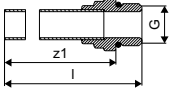

Art-Nr.	Dimension	l mm	G "	z1 mm	LE	VE	ME	RG	Preis**/ME	Preis/ME
1015425	G1/2"MT-15CU l=350mm	369	1/2	356	640	20	St.	E2	32,87	36,53

Uponor Smart Radi Klemmverschraubung Cu

- Mit G 3/4" Eurokonus elastisch dichtend zum Anschluss von beschichtetem Kupferrohr 15 x 1 mm der Uponor Anschluss-Bögen / T-Stücke an einen Hahnblock, Heizkörper oder Uponor Heizkörperanschlussnippel mit G 3/4" AG Eurokonus
- Überwurfmutter Messing beschichtet, Klemmring Messing blank und Dichtkonus aus EPDM
- Überwurfmutter mit Schlüsselweite 27

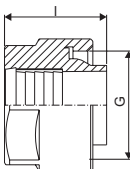

Art-Nr.	Dimension	l mm	LE	VE	ME	RG	Preis**/ME	Preis/ME
1013830	15CU-3/4" Euro	21	80	10	St.	D1	8,16	9,06

Preis** = Preis bei Abnahme einer Verpackungseinheit (VE). Preisangabe je Mengeneinheit (ME).

Uponor S-Press PLUS

Uponor Smart Radi Anschlussnippel

- Aus Messing, beschichtet
- Selbstdichtend
- Für den Anschluss von Heizkörpern mit 1/2" IG Anschlüssen, G 3/4" AG Eurokonus für den Anschluss Cu-Rohr 15 x 1 mm mit Uponor Klemmverschraubung Cu mit G 3/4" Eurokonus

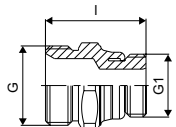

Art-Nr.	Dimension	l mm	G "	G1 "	LE	VE	ME	RG	Preis**/ME	Preis/ME
1013906	G3/4"MT-G1/2"MT	34	3/4	1/2	80	10	St.	D1	7,39	8,25

Uponor Smart Radi Anschlussgarnitur Danfoss

- Aus Messing, beschichtet
- Druckschraube mit Außengewinde mit Stützhülse und Klemmring, passend für Danfoss - Heizkörperventile mit Innengewinde
- O-Ring aus EPDM

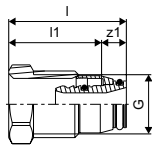

Art-Nr.	Dimension	l mm	l1 mm	G "	z1 mm	LE	VE	ME	RG	Preis/ME
1013970	16-G1/2"MT	37	29	1/2	8	20	1	St.	E2	10,44

Uponor Smart Radi Anschlussgarnitur Heimeier

- Aus Messing, beschichtet
- Druckschraube mit Außengewinde mit Stützhülse und Klemmring, passend für Heimeier - Heizkörperventile mit Innengewinde
- O-Ring aus EPDM

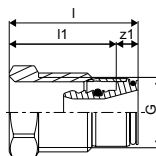

Art-Nr.	Dimension	l mm	l1 mm	G "	z1 mm	LE	VE	ME	RG	Preis/ME
1013978	16-G1/2"MT	34	28	1/2	6	20	1	St.	E2	9,85

Preis** = Preis bei Abnahme einer Verpackungseinheit (VE). Preisangabe je Mengeneinheit (ME).

Uponor S-Press PLUS

Uponor Smart Radi Anschlussgarnitur Oventrop

- Aus Messing, beschichtet
- Druckschraube mit Außengewinde mit Stützhülse und Klemmring, passend für Oventrop - Heizkörperventile mit Innengewinde
- O-Ring aus EPDM



Art-Nr.	Dimension	l	l1	G	z1	LE	VE	ME	RG	Preis/ME
		mm	mm	"	mm					
1014016	16-G½"MT	36	29	½	7	20	1	St.	E2	13,78

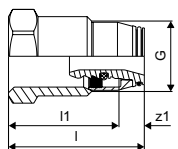

Uponor Smart Radi Anschlussset

- Aus Kunststoff
- Zur schnellen, sauberen Fixierung der Uponor Verbundrohre 16 x 2 am Heizkörper
- Bestehend aus: Bodenwinkel, Rohrhalter für unterschiedliche Ventilabstände (Mittenabstand: 50, 45, 40, 35 mm) und abklägbare, höhenverstellbare Schutzrohre



Art-Nr.	Dimension	d	LE	VE	ME	RG	Preis**/ME	Preis/ME
		mm						
1011364		16	100	10	St.	E2	16,09	17,88

Installation

Flächenheizung und -kühlung

Wohnungsstationen

Nahwärmeversorgung

Werkzeuge

Anhang

Preis** = Preis bei Abnahme einer Verpackungseinheit (VE). Preisangabe je Mengeneinheit (ME).

Uponor S-Press PLUS

Uponor Smart Radi Rosette weiß

- Aus Polypropylen in weiß
- Zur Abdeckung einzelner Uponor Verbundrohre 16 mm
- Als Stichmaß (Rohr Mitte - Mitte) zwischen zwei Rohren sind ca. 50 mm erforderlich
- DIN EN 13501-1 Brandklassifizierung: Klasse E



Art-Nr.	Dimension	di mm	do mm	h mm	LE	VE	ME	RG	Preis**/ME	Preis/ME
1011370	16 white	17	47	12	1350	50	St.	E2	0,89	0,99

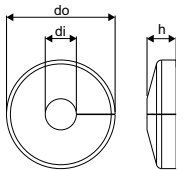

Uponor Smart Radi Stufen-Doppelrosette

- Aus Polypropylen in Weiß
- Für zwei Uponor Rohre 14 - 20 mm zur Abdeckung der Boden- bzw. Wanddurchführung von Heizkörperanbindungsleitungen bei einem Stichmaß 50 mm
- Die stufenförmigen Durchführungen können je nach gewünschter Rohrdimension mit einem Messer leicht abgetrennt werden
- Die Rosette besteht aus zwei Hälften, die mit zwei Druckknöpfen von Hand zusammengedrückt werden
- DIN EN 13501-1 Brandklassifizierung: Klasse E



Art-Nr.	Dimension	LE	VE	ME	RG	Preis**/ME	Preis/ME
1011373	14-20 white double	500	50	St.	D1	3,20	3,57

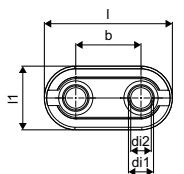

Preis** = Preis bei Abnahme einer Verpackungseinheit (VE). Preisangabe je Mengeneinheit (ME).

Uponor S-Press PLUS

Uponor S-Press Thermostatventil Aquastrom T plus

Uponor Aquastrom T plus Thermostatventil mit Voreinstellung für Zirkulationsleitungen gemäß DVGW-Arbeitsblatt W551 und W553.

Inklusive Uponor Aquastrom T plus Isolierung.

Thermische Regelung:

Empfohlener Regelbereich 55 °C bis 60 °C (Max. Regelbereich 40 °C bis 65 °C, Regelgenauigkeit ± 1 °C). Das Ventil unterstützt automatisch die thermische Desinfektion. Der Volumenstrom steigt ca. 6K oberhalb der eingestellten Temperatur und reduziert sich - unabhängig von der eingestellten Temperatur - ab ca. 73 °C auf den Restvolumenstrom. Das Ventil unterstützt damit optimal die thermische Desinfektion der Zirkulationsanlage. Der max. Volumenstrom ist unabhängig von der eingestellten Regeltemperatur voreinstellbar und absperrbar. Das Ventil ist mit einem Entleerungsventil mit Schlauchaufnahme ausgestattet, mit dem der Zirkulationsstrang für Wartungszwecke entleert werden kann. Durch Thermometer oder Temperaturfühler ist eine Temperaturüberwachung möglich. Die Temperatureinstellung ist gegen Verstellen durch eine Plombierkappe sicherbar. Der eingestellte Temperaturwert bleibt dabei ablesbar. Temperaturregler außerhalb des Mediums, medienberührende Teile frei von Messing, Gehäuse aus Rotguss, O-Ringe aus EPDM. Dämmschale aus EPP

- Max. Betriebstemperatur: 90 °C
- Nenndruck: 16 bar
- Werkseinstellungen:
- Temperatur: 57 °C
- VolumenstromEinstellwert: DN 15: 2.0
- DVGW-zertifiziert



Art-Nr.	Dimension	DN AG mm "	LE	VE	ME	RG	Preis/ME
1013243	G¾"MT	15 G ¾	300	1	St.	E1	612,25

Uponor RS

Verteil- und Steigleitungen 63-110 mm



RS 2 Adapter	RS 2 Grundkörper	RS 3 Grundkörper	RS 3 Adapter
<ul style="list-style-type: none"> 40, 50, 63, 75 1½", 2", 2½" ½", 1", 2", 2½" 16, 20, 25, 32 DN 65 (PN 6/PN 16) 130 mm 5 mm 	<ul style="list-style-type: none"> 	<ul style="list-style-type: none"> 	<ul style="list-style-type: none"> 90, 110 3" ½", 3" DN 80 (PN 6/PN 16) DN 100 (PN 6/PN 16) 210 mm 5 mm

Uponor RS

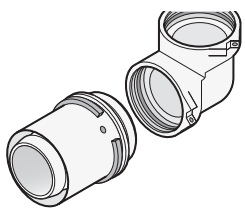

Uponor RS ist ein einzigartiges Fittingsystem für Steigleitungen und sonstige Versorgungsleitungen, das in Trinkwasser- und Heizen- und Kühlanwendungen eingesetzt wird. Dank des

modularen Konzepts sind mit nur 40 Systemkomponenten hunderte von Fittingvarianten herstellbar.

Ihr Nutzen

- Innovative Steckverbindung von Grundkörpern und Adaptern
- Nur wenige Komponenten ermöglichen viele Fittingvarianten
- Effiziente Lagerhaltung
- Justierbar bis zur Dichtheitsprüfung
- Dimensionsabhängige Farbcodierung 16-110 mm



Spezifikation

- Aus Messing, verzinkt
- Mit fixierter Presshülse
- Pressbackenanschlag mit Farbkodierung
- Prüfsicherheit „unverpresst undicht“
- Außen- und Innengewinde nach DIN EN 10226-1

Anwendung

- Einsatzbereich für Trinkwasser: Max. zulässige Dauerbetriebstemperatur von 0 °C bis 70 °C bei max. Dauerbetriebsdruck von 10 bar, kurzzeitige Störfalltemperatur von 95 °C für max. 100 Std. Betriebsdauer.
- Einsatzbereich für Heizung: Max. zulässige Dauerbetriebstemperatur von 80 °C bei max. Dauerbetriebsdruck von 10 bar, kurzzeitige Störfalltemperatur von 100 °C für max. 100 Stunden Betriebsdauer.

Zertifikate

- DVGW
- ÖVGW
- KIWA / KOMO

Uponor RS Kupplung

- Basisteil für alle RS 2 bzw. RS 3 Adapter, inklusive 2 Verriegelungselemente



Art-Nr.	Dimension	l mm	LE	VE	ME	RG	Preis/ME
1029144	RS2-RS2	58	480	1	St.	E1	48,01
1029145	RS3-RS3	58	480	1	St.	E1	103,96

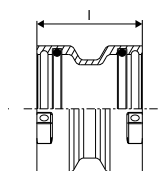

Uponor RS

Uponor RS Winkel

- Basisteil für alle RS 2 bzw. RS 3 Adapter, inklusive 2 Verriegelungselemente

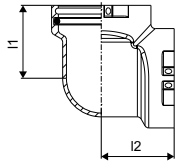

Art-Nr.	Dimension	I1 mm	I2 mm	LE	VE	ME	RG	Preis/ME
1029138	RS2-RS2	51	51	336	1	St.	E1	65,61
1029139	RS3-RS3	68	68	240	1	St.	E1	168,84

Uponor RS Winkel 45°

- Basisteil für alle RS 2 bzw. RS 3 Adapter, inklusive 2 Verriegelungselemente

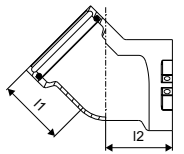

Art-Nr.	Dimension	I1 mm	I2 mm	LE	VE	ME	RG	Preis/ME
1029140	RS2-RS2	51	51	336	1	St.	E1	78,29
1029141	RS3-RS3	68	68	175	1	St.	E1	205,28

Uponor RS T-Stück

- Basisteil für alle RS 2 bzw. RS 3 Adapter, inklusive 3 Verriegelungselemente

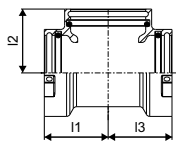

Art-Nr.	Dimension	I1 mm	I2 mm	I3 mm	LE	VE	ME	RG	Preis/ME
1029142	RS2-RS2-RS2	51	51	51	336	1	St.	E1	81,15
1029143	RS3-RS3-RS3	68	68	68	175	1	St.	E1	220,15

Uponor RS

Uponor RS Kupplung reduziert

- Übergang von RS 3 auf RS 2, inklusive 1 Verriegelungselement

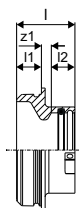

Art-Nr.	Dimension	l mm	l1 mm	l2 mm	z1 mm	LE	VE	ME	RG	Preis/ME
1029146	RS3-RS2	47	20	19	8	480	1	St.	E1	97,25

Uponor RS Distanzadapter

- Distanzadapter zur Verbindung von Grundkörpern gleicher Dimension, z.B. zum Erstellen von variablen Richtungsänderungen

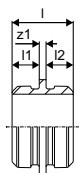

Art-Nr.	Dimension	l mm	l1 mm	l2 mm	z1 mm	LE	VE	ME	RG	Preis/ME
1046750	RS2-RS2 l=5mm	45	20	20	5	480	1	St.	E1	74,26
1046751	RS3-RS3 l=5mm	45	20	20	5	240	1	St.	E1	90,80

Uponor RS Distanzadapter

- Distanzadapter zur Verbindung von Grundkörpern gleicher Dimension z.B. zum Erstellen von T-Stück-Verteilern und Übersprüngen

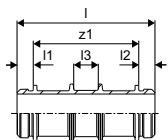

Art-Nr.	Dimension	l mm	l1 mm	l2 mm	l3 mm	z1 mm	LE	VE	ME	RG	Preis/ME
1046477	RS2-RS2 l=130mm	170	20	20	30	130	240	1	St.	E1	130,95
1046478	RS3-RS3 l=210mm	250	20	20	30	210	96	1	St.	E1	248,40

Installation

Flächenheizung und -kühlung

Wohnungsstationen

Nahwärmeversorgung

Werkzeuge

Anhang

Uponor RS

Uponor RS Adapter S-Press

- passend zu allen RS 2 Basisteilen

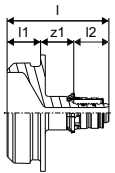

Art-Nr.	Dimension	l mm	l1 mm	l2 mm	z1 mm	LE	VE	ME	RG	Preis/ME
1059397	16-RS2	61	20	21	20	480	1	St.	E1	54,01

Uponor RS Adapter S-Press PLUS

- Passend zu allen RS 2 Basisteilen

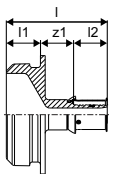

Art-Nr.	Dimension	l mm	l1 mm	l2 mm	z1 mm	LE	VE	ME	RG	Preis/ME
1095818	20-RS2	61	20	21	20	378	1	St.	E1	45,80
1095819	25-RS2	75	20	28	27	378	1	St.	E1	45,80
1095820	32-RS2	75	20	28	27	378	1	St.	E1	45,80

Uponor RS Adapter S-Press

- Passend zu allen RS 2 bzw. RS3 Basisteilen

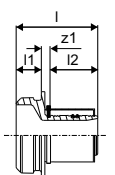

Art-Nr.	Dimension	l mm	l1 mm	l2 mm	z1 mm	LE	VE	ME	RG	Preis/ME
1046940	40-RS2	65	20	38	7	480	1	St.	E1	45,08
1046941	50-RS2	65	20	38	7	480	1	St.	E1	47,34
1029125	63-RS2	88	20	61	7	400	1	St.	E1	57,00
1029126	75-RS2	88	20	61	7	400	1	St.	E1	87,67
1029127	90-RS3	93	20	62	11	240	1	St.	E1	164,76
1029128	110-RS3	93	20	62	11	240	1	St.	E1	198,46

Uponor RS

Uponor RS Gewindeadapter Nippel

- Passend zu allen RS 2 bzw. RS3 Basisteilen

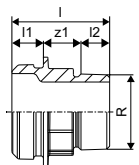

Art-Nr.	Dimension	l mm	l1 mm	l2 mm	R "	z1 mm	LE	VE	ME	RG	Preis/ME
1059402	R1 1/2"MT-RS2	62	20	24	1 1/2	18	480	1	St.	E1	58,46
1029131	R2"MT-RS2	66	20	23	2	23	480	1	St.	E1	58,07
1029132	R2 1/2"MT-RS2	63	20	27	2 1/2	16	480	1	St.	E1	86,46
1029133	R3"MT-RS3	73	20	30	3	23	240	1	St.	E1	99,98

Uponor RS Gewindeadapter Muffe

- Passend zu allen RS 2 bzw. RS3 Basisteilen

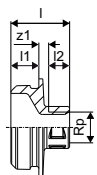

Art-Nr.	Dimension	l mm	l1 mm	l2 mm	Rp mm	z1 mm	LE	VE	ME	RG	Preis/ME
1059403	Rp1/2"FT-RS2	42	20	15	1/2	7	480	1	St.	E1	51,99
1029134	Rp1"FT-RS2	45	20	19	1	6	480	1	St.	E1	56,90
1029135	Rp2"FT-RS2	54	20	26	2	8	480	1	St.	E1	68,22
1029136	Rp2 1/2"FT-RS2	63	20	30	2 1/2	12	480	1	St.	E1	99,87
1059404	Rp1/2"FT-RS3	43	20	15	1/2	8	336	1	St.	E1	72,92
1029137	Rp3"FT-RS3	65	20	33	3	12	240	1	St.	E1	91,92

Uponor RS Flansch Adapter

- Passend zu allen RS 2 bzw. RS3 Basisteilen
- Flansch PN 6 und PN 16 nach EN 1092-3
- Lochkreis mit 4 oder 8 Löchern

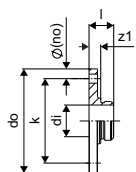

Art-Nr.	Dimension	l mm	di mm	do mm	z1 mm	k mm	p bar	LE	VE	ME	RG	Preis/ME
1059398	RS2-DN65 (PN6)	38	48,7	160	18	130	6	144	1	St.	E1	299,18
1059399	RS2-DN65 (PN16)	45	48,7	185	25	145	16	90	1	St.	E1	353,94
1059400	RS3-DN80 (PN6)	38	78,1	190	18	150	6	90	1	St.	E1	365,50
1029129	RS3-DN80 (PN16)	45	78,1	200	25	160	16	90	1	St.	E1	384,64
1059401	RS3-DN100 (PN6)	41	78,1	210	21	170	6	90	1	St.	E1	398,20
1029130	RS3-DN100 (PN16)	44	78,1	220	24	180	16	90	1	St.	E1	418,43

Uponor RS

Uponor RS Verriegelungselement

- Aus Kunststoff
- Zum Verriegeln der RS Adapter mit dem RS Basisteil



Art-Nr.	Dimension	Farbe	LE	VE	ME	RG	Preis/ME
1042921	RS2 black	schwarz	5000	10	St.	U2	27,55
1042922	RS3 grey	grau	-	10	St.	U2	63,24

Preis pro VPE

Uponor RTM

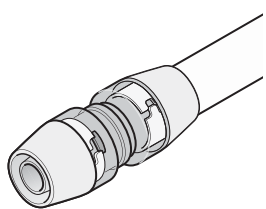

Uponor RTM beinhaltet ein umfangreiches Fittingsortiment für ausgewählte Uponor Rohre, das zur Erstellung der Rohrverbindung keine Montagewerkzeuge erfordert. RTM Fittings sind schnell zu

montieren und bieten ein hohes Maß an Sicherheit und Langlebigkeit, sowohl in der Trinkwasserinstallation als auch in Heizen- und Kühlanwendungen.

Ihr Nutzen

- Integrierte Pressfunktion
- Dimensionsabhängige Farbcodierung
- Keine Spezialwerkzeuge nötig
- Optische und akustische Verbindungskontrolle
- Schnell und einfach zu verarbeiten



Spezifikation

- Mit integrierter Pressfunktion
- Verpresstkennzeichnung
- Farbcodierung
- Kalibrieren ohne Entgraten

Anwendung

- Einsatzbereich für Trinkwasser: Max. zulässige Dauerbetriebstemperatur von 0 °C bis 70 °C bei max. Dauerbetriebsdruck von 10 bar, kurzzeitige Störfalltemperatur von 95 °C für max. 100 Std. Betriebsdauer.
- Einsatzbereich für Heizung: Max. zulässige Dauerbetriebstemperatur von 80 °C bei max. Dauerbetriebsdruck von 10 bar, kurzzeitige Störfalltemperatur von 100 °C für max. 100 Stunden Betriebsdauer.

Zertifikate

- DVGW
- ÖVGW
- KIWA / KOMO

Uponor RTM Winkel PPSU

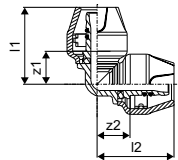

Art-Nr.	Dimension	l1 mm	l2 mm	z1 mm	z2 mm	LE	VE	ME	RG	Preis/ME
1048547	16-16	40	40	22	22	40	1	St.	E6	16,40
1048548	20-20	45	45	24	24	25	1	St.	E6	23,65
1048549	25-25	56	56	30	30	15	1	St.	E6	35,78

Uponor RTM

Uponor RTM Kupplung PPSU

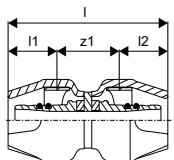

Art-Nr.	Dimension	l mm	l1 mm	l2 mm	z1 mm	LE	VE	ME	RG	Preis/ME
1048542	16-16	60	18	18	24	40	1	St.	E6	12,43
1048543	20-20	68	22	22	25	30	1	St.	E6	17,50
1048544	25-25	80	27	27	26	20	1	St.	E6	29,87

Uponor RTM Kupplung reduziert PPSU

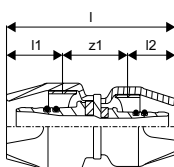

Art-Nr.	Dimension	l mm	l1 mm	l2 mm	z1 mm	LE	VE	ME	RG	Preis/ME
1048545	20-16	64	21	18	25	35	1	St.	E6	20,66
1048546	25-20	74	27	22	25	25	1	St.	E6	29,87

Uponor RTM T-Stück PPSU

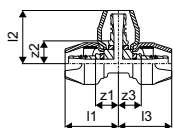

Art-Nr.	Dimension	l1 mm	l2 mm	l3 mm	z1 mm	z2 mm	z3 mm	LE	VE	ME	RG	Preis/ME
1048550	16-16-16	40	40	40	22	22	22	24	1	St.	E6	20,01
1048551	20-20-20	45	45	45	24	24	24	20	1	St.	E6	30,18
1048552	25-25-25	56	56	56	30	30	30	10	1	St.	E6	46,20

Uponor RTM T-Stück reduziert PPSU

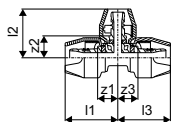

Art-Nr.	Dimension	l1 mm	l2 mm	l3 mm	z1 mm	z2 mm	z3 mm	LE	VE	ME	RG	Preis/ME
1048553	20-16-20	44	41	44	22	23	22	20	1	St.	E6	36,88
1048554	20-16-16	40	40	46	22	22	24	20	1	St.	E6	36,88
1048555	20-20-16	40	45	45	22	24	24	20	1	St.	E6	36,88
1048556	25-20-25	51	50	51	25	28	25	14	1	St.	E6	46,20
1048557	25-20-20	51	50	51	25	25	28	14	1	St.	E6	46,20

Uponor RTM

Uponor RTM Übergangsnippel

- Aus Messing
- Außengewinde nach ISO 7 zum Eindichten

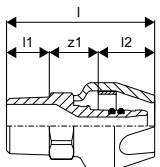

Art-Nr.	Dimension	l mm	l1 mm	l2 mm	R mm	z1 mm	LE	VE	ME	RG	Preis/ME
1048566	16-R½"MT	54	11	18	½	25	48	1	St.	E6	14,03
1048567	20-R½"MT	57	11	22	½	24	36	1	St.	E6	20,67
1048568	20-R¾"MT	58	13	22	¾	23	25	1	St.	E6	20,67
1048569	25-R¾"MT	64	13	27	¾	24	20	1	St.	E6	29,87
1048570	25-R1"MT	66	15	27	1	24	20	1	St.	E6	29,87

Uponor RTM Übergangsmuffe

- Aus Messing
- Zylindrisches Innengewinde nach ISO 7

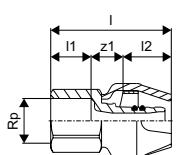

Art-Nr.	Dimension	l mm	l1 mm	l2 mm	Rp mm	z1 mm	LE	VE	ME	RG	Preis/ME
1048581	16-Rp½"FT	50	17	18	½	15	48	1	St.	E6	16,94
1048582	20-Rp½"FT	54	17	21	½	16	36	1	St.	E6	22,57
1048583	20-Rp¾"FT	62	19	27	¾	16	25	1	St.	E6	23,16
1048584	25-Rp¾"FT	62	19	27	¾	16	25	1	St.	E6	31,79
1048585	25-Rp1"FT	66	22	27	1	17	20	1	St.	E6	41,34

Uponor RTM Winkelnippel

- Aus Messing
- Außengewinde nach ISO 7 zum Eindichten

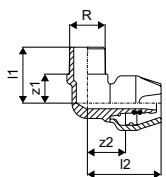

Art-Nr.	Dimension	l1 mm	l2 mm	R mm	z1 mm	z2 mm	LE	VE	ME	RG	Preis/ME
1048599	16-R½"MT	33	42	½	20	24	30	1	St.	E6	18,91
1048600	20-R½"MT	33	46	½	20	24	20	1	St.	E6	33,08
1048601	20-R¾"MT	38	50	¾	23	28	20	1	St.	E6	42,45
1048602	25-R¾"MT	38	55	¾	23	29	15	1	St.	E6	43,21

Installation

Flächenheizung und -kühlung

Wohnungsstationen

Nahwärmeversorgung

Werkzeuge

Anhang

Uponor RTM

Uponor RTM Winkelmuffe

- Aus Messing
- Zylindrisches Innengewinde nach ISO 7

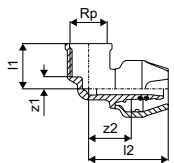

Art-Nr.	Dimension	l1 mm	l2 mm	Rp "	z1 mm	z2 mm	LE	VE	ME	RG	Preis/ME
1048590	16-Rp $\frac{1}{2}$ "FT	26	44	$\frac{1}{2}$	8	26	48	1	St.	E6	18,91
1048591	20-Rp $\frac{1}{2}$ "FT	27	46	$\frac{1}{2}$	10	25	30	1	St.	E6	34,93
1048592	20-Rp $\frac{3}{4}$ "FT	29	50	$\frac{3}{4}$	10	28	20	1	St.	E6	35,00
1048593	25-Rp $\frac{3}{4}$ "FT	30	55	$\frac{3}{4}$	12	29	20	1	St.	E6	45,13
1048594	25-Rp1"FT	34	59	1	12	33	20	1	St.	E6	50,73

Uponor RTM Kupplung reduziert

- Aus Messing

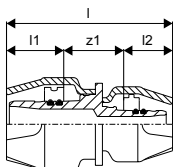

Art-Nr.	Dimension	l mm	l1 mm	l2 mm	z1 mm	LE	VE	ME	RG	Preis/ME
1048573	25-16	64	22	18	25	20	1	St.	E6	29,87

Uponor RTM T-Stück reduziert

- Aus Messing

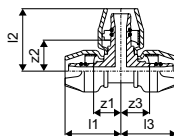

Art-Nr.	Dimension	l1 mm	l2 mm	l3 mm	z1 mm	z2 mm	z3 mm	LE	VE	ME	RG	Preis/ME
1059011	16-20-16	42	46	42	24	24	24	20	1	St.	E6	41,43

Uponor RTM T-Stück mit Innengewinde

- Aus Messing
- Zylindrisches Innengewinde nach ISO 7

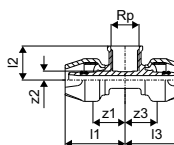

Art-Nr.	Dimension	l1 mm	l2 mm	l3 mm	Rp "	z1 mm	z2 mm	z3 mm	LE	VE	ME	RG	Preis/ME
1048587	16-Rp $\frac{1}{2}$ "FT-16	44	26	44	$\frac{1}{2}$	26	8	26	30	1	St.	E6	48,27
1048588	20-Rp $\frac{1}{2}$ "FT-20	46	27	46	$\frac{1}{2}$	25	10	25	20	1	St.	E6	52,20
1048589	20-Rp $\frac{3}{4}$ "FT-20	50	29	50	$\frac{3}{4}$	28	10	28	20	1	St.	E6	53,86

Uponor RTM

Uponor RTM Verschraubung IG

- Aus Messing
- Gewinde nach DIN EN ISO 228-1
- Lösbare Verschraubung mit Flachdichtung zum Anschluss Aufputz an Armaturen, Filter und Absperrventile

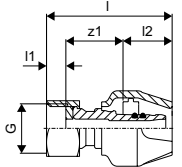

Art-Nr.	Dimension	l mm	l1 mm	l2 mm	G mm	z1 mm	LE	VE	ME	RG	Preis/ME
1057375	16-1/2"SN	52	9	18	1/2	24	24	1	St.	E6	23,87
1057376	20-3/4"SN	54	9	22	3/4	29	24	1	St.	E6	35,00

Uponor RTM Eurokonus Adapter

- Aus Messing
- Gewinde nach DIN EN ISO 228-1

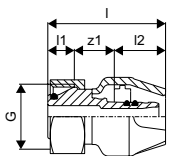

Art-Nr.	Dimension	l mm	l1 mm	l2 mm	G mm	z1 mm	LE	VE	ME	RG	Preis/ME
1048604	16-G3/4" Euro	47	9	18	3/4	19	25	1	St.	E6	23,55
1048605	20-G3/4" Euro	51	9	22	3/4	20	25	1	St.	E6	23,72

Uponor RTM Übergang, CU u. Edelstahl

- Aus Messing
- Kupferrohr nach EN 1057
- Achtung: Der Übergang auf Kupfer ist nur zum Pressen! Der Einsatzbereich des Uponor Verbundrohres ist zu beachten!

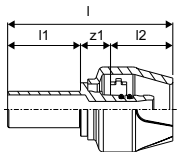

Art-Nr.	Dimension	l mm	l1 mm	l2 mm	z1 mm	LE	VE	ME	RG	Preis/ME
1048603	16-15CU	62	30	18	14	40	1	St.	E6	23,65
1057377	25-22CU	71	30	27	14	20	1	St.	E6	29,75

Uponor RTM Endstück

- Aus Messing

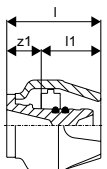

Art-Nr.	Dimension	l mm	l1 mm	z1 mm	LE	VE	ME	RG	Preis/ME
1059013	16	32	18	14	48	1	St.	E6	12,60

Uponor RTM

Uponor Smart Aqua U-Wandscheibe RTM

- Aus Messing
- Innengewinde nach DIN EN 10226-1

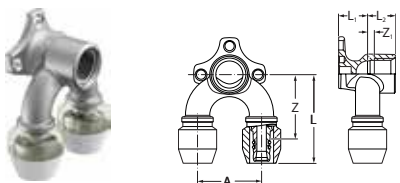

Art-Nr.	Dimension	d mm	d1 mm	IG "	l mm	l1 mm	l2 mm	a mm	z mm	z1 mm	LE	VE	ME	RG	Preis/ME
1061621	16-Rp½"FT-16	16	16	Rp ½	62	20	20	45	45	5	20	5	St.	E6	96,59

Uponor Smart Aqua Wandscheibe RTM

- Aus Messing
- Zylindrisches Innengewinde nach ISO 7

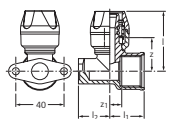

Art-Nr.	Dimension	d mm	IG "	l mm	l1 mm	l2 mm	z mm	z1 mm	LE	VE	ME	RG	Preis/ME
1048596	16-Rp½"FT	16	Rp ½	44,2	27	22	26,2	9,7	20	1	St.	E6	25,63
1048597	20-Rp½"FT	20	Rp ½	48,1	27	22	26,5	9,7	20	1	St.	E6	35,00
1048598	20-Rp¾"FT	20	Rp ¾	49,6	28,5	22	28	9,9	20	1	St.	E6	35,00

Uponor Smart Aqua SK-Winkelverschraubung RTM Geberit

- Aus Messing
- Für den direkten Anschluss von Uponor Verbundrohr 16 x 2,0 mm an den UP-Spülkasten Geberit ab 2002 und alle MF ½" Außengewinde

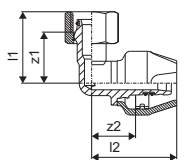

Art-Nr.	Dimension	LE	VE	ME	RG	Preis/ME
1057380	16-G½"FT	35	1	St.	E6	32,92

Uponor RTM

Uponor S-Press PLUS Montageplatte

- Aus Stahl verzinkt
- Zur Aufnahme von Uponor Wandscheiben
- Die Positionierung der Anschlüsse ist im vorgegebenen Raster möglich
- Inklusive Bolzen und Senkkopfschrauben M6 x 12 gem. DIN 965 enthalten
- Mit Löchern und Langlöchern für einfache Befestigung

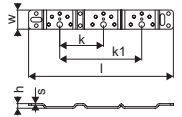

Art-Nr.	Dimension	l mm	s mm	h mm	k mm	k1 mm	w mm	LE	VE	ME	RG	Preis/ME
1121197	80/150mm	265	3	9	80	150	35	5	1	St.	E1	13,30

Uponor S-Press PLUS Montagewinkel

- Aus Stahl verzinkt
- Zur Aufnahme von Uponor Wandscheiben
- Die Positionierung der Anschlüsse ist im vorgegebenen Raster möglich
- Inklusive Bolzen und Senkkopfschrauben M6 x 12 gem. DIN 965 enthalten
- Mit Löchern und Langlöchern für einfache Befestigung

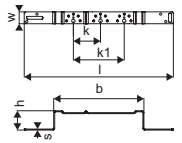

Art-Nr.	Dimension	l mm	s mm	b mm	h mm	k mm	k1 mm	w mm	LE	VE	ME	RG	Preis/ME
1121196	100mm	396	3	222	57	100	35	5	1	St.	E1	15,05	
1121195	80/150mm	440	3	266	57	80	150	35	5	1	St.	E1	16,63

Uponor Smart Radi Anschlusswinkel RTM

- Aus Messing, mit integrierter Pressfunktion
- Mit Kupferrohr 15 x 1 mm
- Der Anschluss des Kupferrohres 15 mm am Heizkörper kann mit der Uponor Klemmverschraubung Cu (Art.-Nr. 1013830) erfolgen

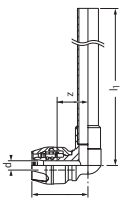

Art-Nr.	Dimension	d mm	d1 mm	l mm	l1 mm	z mm	LE	VE	ME	RG	Preis/ME
1057379	16-15CU l=200mm	16	15	40,2	200	22,2	15	1	St.	E6	43,32

Installation

Flächenheizung und -kühlung

Wohnungsstationen

Nahwärmeversorgung

Werkzeuge

Anhang

Uponor Motion Spülstation

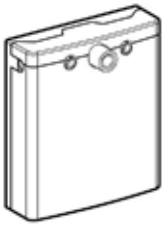

Uponor Motion ist eine automatische Hygiene-Spülstation zur Aufrechterhaltung des bestimmungsgemäßen Betriebs und zum Austausch stagnierenden Wassers in der Installation bei zeitweiser

Nicht - Nutzung. Sie überwacht permanent die Wassertemperatur im Trinkwassersystem und spült es bei Bedarf temperatur- oder zeitabhängig, um die Keimbelastung des Trinkwassers zu reduzieren. Die sensorgesteuerte Spülstation ist in der Lage, durch ihre integrierten Temperatursensoren, Stagnation zu erkennen und löst bei einem Fließdruck > 1000 mbar eine turbulente Spülung mit 15 l/min aus. Konfiguriert mit voreingestellten Grenzwerten zur Erfüllung der hohen Anforderungen der VDI 6023. Alle Materialien mit Trinkwasserkontakt erfüllen die hygienischen Anforderungen nach der Trinkwasserrichtlinie (DWD), des DVGW Arbeitsblattes W 270 und entsprechen der UBA Positivliste (4MS)

Ihr Nutzen

- **Höchste Hygienesicherheit durch hohe Spülleistung (bis zu 15 l/min)**
- **Sichere Einhaltung von Hygienevorschriften und Normen**
- **Lückenlose Dokumentation der Temperaturen und Spülvorgänge**
- **Höherer Komfort durch sofortige Verfügbarkeit von Warmwasser**
- **Platzsparendes Design durch Integration in Vorwandelemente**



Spezifikation

- Ungehinderter freier Auslauf „AA“ nach DIN EN 1717 und DIN EN 13076
- Schallschutz nach DIN EN 4109/5, VDI 4100 SSt III, SST EB II
- Integrierte Anschlüsse für Eckventile 1/2" Rp und Gewindeanschlüsse links / rechts 1/2" Rp
- Abwasseranschluss DN 50
- Siphon - Anschluss DN 32
- Dämmbox aus EPP
- Steuerung über Mobilgerät mittels Wirelessverbindung über eine App oder manuelle Bedienung über die Tasten auf dem Steuergerät
- Integrierte SD Karte zur Dokumentation des bestimmungsgemäßen Betriebes
- Potentialfreier Kontakt zur Spülauslösung über externen Taster oder GLT
- Akustisches Warnsignal bei Abwasser Rückstau
- Optionale Möglichkeit zur Ausgabe eines optischen Warnsignals (12V) bei Abwasser Rückstau
- Motorisierter Kugelhahn mit abnehmbarem Antrieb, Auslieferungszustand geschlossen
- Integrierter Siphon für Waschbeckenanschluss
- Temperatursensoren und Überlaufsensor für höhere Sicherheit
- Bedarfsspülung, Intervallspülung

Anwendung

- Maximaler Betriebsdruck 10 bar
- Maximale Betriebstemperatur 70 °C
- Minimale Umgebungstemperatur 5 °C
- Maximale Umgebungstemperatur 40 °C
- Minimaler Fließdruck 1000 mbar
- Maximale Durchflussmenge 15 l/min (0,25 l/sec)
- Stromversorgung 230 V AC / 50-60 Hz
- Schutzklasse: IP 54

Zertifikate

- DVGW W 540

Uponor Motion Spülstation

Uponor Motion Spülstation SA

- Motion Spülstation SA Rp 1/2" in einem EPP Gehäuse zur direkten Wandmontage

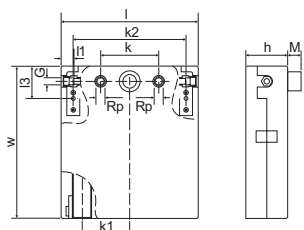

Art-Nr.	Dimension	l	l1	l3	G	Rp	h	k	k1	k2	M	w	LE	VE	ME	RG	Preis/ME
1118175	RP 1/2"	360	34	88	3/4"	1/2"	110	153	125	296	35	413	-	1	St.	I1	1284,92

Installation

Flächenheizung und -kühlung

Uponor Motion Spülstation WF

- Motion Spülstation WF Rp 1/2" in einem EPP Gehäuse
 - Werkseitig vormontiert in einem Waschtisch Montagerahmen inkl. Befestigung zur Montage in Vorwandssystemen, Trockenbauwänden sowie Massivwänden

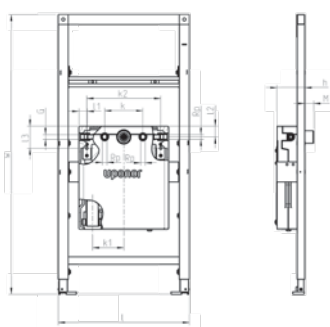

Art-Nr.	Dimension	l	l1	l2	l3	w	h	k	k1	k2	M	G	LE	VE	ME	RG	Preis/ME
1118176	RP 1/2"	525	33,5	43	88	1120	112	153	125	296	35,4	3/4"	-	1	St.	I1	1542,13

Wohnungsstationen

Nahwärmeversorgung

Uponor Motion Adapterset GG

- Adapterset zur Installation der Uponor Motion Spülstation WF Rp 1/2" im Geberit GIS Vorwandssystem



NEU

Art-Nr.	Dimension	LE	VE	ME	RG	Preis/ME
1118850		-	1	St.	I1	121,92

Werkzeuge

Uponor Motion Adapterset GR

- Adapterset zur Installation der Uponor Motion Spülstation WF Rp 1/2" im Grohe Rapid Vorwandssystem



NEU

Art-Nr.	Dimension	LE	VE	ME	RG	Preis/ME
1120071		-	1	St.	I1	121,92

Anhang

Uponor Motion Spülstation

Uponor Motion Adapterset VP

- Adapterset zur Installation der Uponor Motion Spülstation WF Rp 1/2" im Viega Prevista Vorwandssystem



NEU

Art-Nr.	Dimension	LE	VE	ME	RG	Preis/ME
1120072		-	1	St.	I1	121,92

Uponor Motion Adapterset TP

- Adapterset zur Installation der Uponor Motion Spülstation WF Rp 1/2" im TECEprofil Vorwandssystem



NEU

Art-Nr.	Dimension	LE	VE	ME	RG	Preis/ME
1120073		-	1	St.	I1	121,92

Uponor Motion Strahlregler

- Set bestehend aus einem Strahlregler und einem Serviceschlüssel für den Austausch bei der Inspektion

NEU

Art-Nr.	Dimension	LE	VE	ME	RG	Preis/ME
1120070		-	1	St.	I1	4,03

Uponor Motion Wandabdeckung

- Die Wandabdeckung besteht aus einem robusten Edelstahlrahmen (1.4016) und einer weißen, kratzfesten PVC - Abdeckung
- Seitliche Befestigungspunkte zur einfachen Installation für die Uponor Motion Spülstation WF Rp 1/2"
- Wasserfester Montageschutz zur Vermeidung von Beschädigungen während der Bauzeit



NEU

Art-Nr.	Dimension	LE	VE	ME	RG	Preis/ME
1118849		-	1	St.	I1	292,63

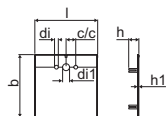

Uponor Motion Überlaufsensor

- Uponor Motion Rückstausensor zum Einbau in den Abwasser - Geruchverschluss in die Uponor Motion Spülstation SA Rp 1/2" und WF Rp 1/2"



NEU

Art-Nr.	Dimension	LE	VE	ME	RG	Preis/ME
1118851		25	1	St.	I1	55,87

Uponor Motion Spülstation

Uponor Motion Temperatursensor

- Uponor Motion Temperaturfühler (warm / kalt) für die Uponor Motion Spülstation SA Rp 1/2" und WF Rp 1/2"



NEU

Art-Nr.	Dimension	LE	VE	ME	RG	Preis/ME
1118852		25	1	St.	I1	5,55

Uponor Motion Ventil mit Stellantrieb

- Zum Einbau in die Uponor Motion Spülstation SA Rp 1/2" und WF Rp 1/2"
- Für Kalt- und Warmwasser
- Drehbar zum Anschluss links / rechts



Art-Nr.	Dimension	LE	VE	ME	RG	Preis/ME
1118853		-	1	St.	I1	308,66

Uponor Motion Steuergerät

- Uponor Wifi-Steuergerät für die Uponor Motion Spülstation SA Rp 1/2" und WF Rp 1/2"



NEU

Art-Nr.	Dimension	LE	VE	ME	RG	Preis/ME
1118854		6	1	St.	I1	370,89

Installation

Flächenheizung und -kühlung

Wohnungsstationen

Nahwärmeversorgung

Werkzeuge

Anhang

Uponor Uni-X

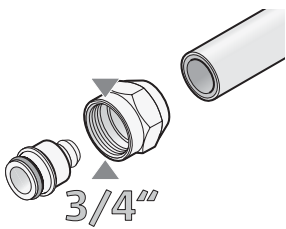

Uponor Uni-X beinhaltet eine Auswahl an 3/4" Eurokonus Verschraubungen und Adaptern für die Trinkwasser-Installation und Heizen- und Kühlanwendung.

Ihr Nutzen

- Einfacher Übergang auf andere Verteiler, Rohre und Systeme
- Hohe Anwendungsflexibilität
- Mit konventionellen Werkzeugen zu verarbeiten



Uponor Uni-X Verschraubung MLC

- Zweiteilige Verschraubung aus Messing, mit verzinnter Überwurfmutter und Druckhülse
- Für den Anschluss der Uponor Verbundrohre, Uni Pipe PLUS/MLC, an 3/4" AG-Eurokonusformteile sowie Verteiler H
- Innengewinde nach DIN EN ISO 228-1
- Verbinden ohne Kalibrieren und Entgraten

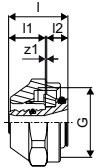

Art-Nr.	Dimension	l mm	l1 mm	G "	z1 mm	LE	VE	ME	RG	Preis/ME
1058089	14-3/4"FT Euro	23	13	3/4	3	25	1	St.	D1	9,20
1058090	16-3/4"FT Euro	23	13	3/4	3	25	1	St.	D1	9,20
1058092	20-3/4"FT Euro	24	14	3/4	3	25	1	St.	E1	11,05
1058093	25-3/4"FT Euro	27	14	3/4	7	25	1	St.	E1	24,24

Uponor Uni-X Verschraubung MLC

- Zweiteilige Verschraubung aus Messing, mit verzinnter Überwurfmutter und Druckhülse
- Für 3/4" AG - Eurokonusformteile sowie Verteiler H. Innengewinde nach DIN EN ISO 228-1
- Verbinden ohne Kalibrieren und Entgraten

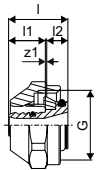

Art-Nr.	Dimension	l mm	l1 mm	G "	z1 mm	LE	VE	ME	RG	Preis/ME
1058091	18-3/4"FT Euro	23	13	3/4	3	25	1	St.	E1	18,92

Uponor Uni-X Reno-Übergang MLC

- Renovierungsanschlusset für Uponor Verbundrohre Uni Pipe PLUS / MLC zu Fremd-MV Rohren
- Anschlussverschraubung aus Messing, 3/4" Eurokonus Doppelnippel und Verschraubung MLC aus Messing, verzinkt
- Nur im Renovierungsfall einsetzen

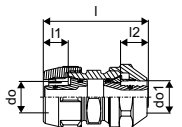

Art-Nr.	Dimension	l mm	l1 mm	l2 mm	do mm	do1 mm	LE	VE	ME	RG	Preis/ME
1048745	16x2,0-16x2,0	53	14	14	16	16	10	1	Set	E1	30,14
1048746	16x2,0-16x2,25	53	14	14	16	16	10	1	Set	E1	30,14
1048747	20x2,25-20x2,25	53	14	14	20	20	10	1	Set	E1	34,20
1048748	20x2,25-20x2,5	53	14	14	20	20	10	1	Set	E1	34,20

Uponor Uni-X

Uponor Uni-X Übergang

- Aus Messing, verzinkt
- Außengewinde nach DIN EN ISO 228-1
- Innengewinde nach DIN EN 10226-1

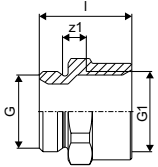

Art-Nr.	Dimension	l mm	G "	G1 "	z1 mm	LE	VE	ME	RG	Preis**/ME	Preis/ME
1014143	3/4"MT-3/4"FT Euro	31	3/4	3/4	8	80	10	St.	E1	13,21	14,67

Uponor Uni-X S-Press Verschr. Eurokonus

- Aus Messing, verzinkt
- Mit fixierter Presshülse und Pressanschlag, bewährter Prüfsicherheit „unverpresst undicht“
- Verpresst-Kennzeichnung mit Farbkodierung
- Mit lösbarer Verschraubung auf Eurokonus
- Innengewinde nach DIN EN ISO 228-1
- Pressen ohne Kalibrieren und Entgraten

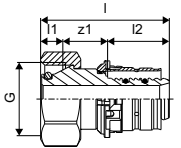

Art-Nr.	Dimension	l mm	l1 mm	l2 mm	G "	z1 mm	LE	VE	ME	RG	Preis**/ME	Preis/ME
1087281	20-G3/4"FT Euro	47	8	22	3/4	16	60	15	St.	E1	23,07	25,62

Uponor Uni-X Doppelnippel

- Aus Messing, verzinkt
- Außengewinde nach DIN EN ISO 228-1

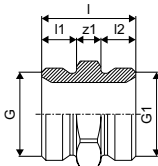

Art-Nr.	Dimension	l mm	l1 mm	l2 mm	G "	G1 "	z1 mm	LE	VE	ME	RG	Preis**/ME	Preis/ME
1006641	G3/4"MT Euro-G3/4"MT Euro	27	10	10	3/4	3/4	7	80	20	St.	D1	7,33	8,16

Installation

Flächenheizung und -kühlung

Wohnungsstationen

Nahwärmeversorgung

Werkzeuge

Anhang

Uponor Uni-X

Uponor Uni-X Winkel

- Aus Messing, verzinkt
- Außengewinde nach DIN EN ISO 228-1

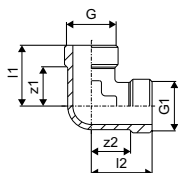

Art-Nr.	Dimension	l1 mm	l2 mm	G "	G1 "	z1 mm	z2 mm	LE	VE	ME	RG	Preis**/ME	Preis/ME
1014145	3/4"MT-3/4"MT Euro	30	30	3/4	3/4	19	19	80	10	St.	E1	17,27	19,19

Uponor Uni-X T-Stück

- Aus Messing, verzinkt
- Außengewinde Eurokonus nach DIN EN ISO 228-1

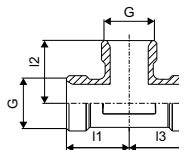

Art-Nr.	Dimension	l1 mm	l2 mm	l3 mm	G "	G1 "	G2 "	LE	VE	ME	RG	Preis**/ME	Preis/ME
1014147	3/4"MT-3/4"MT-3/4"MT	30	30	30	3/4	3/4	3/4	40	10	St.	E1	16,05	17,83

Preis** = Preis bei Abnahme einer Verpackungseinheit (VE). Preisangabe je Mengeneinheit (ME).

Uponor Uni-C

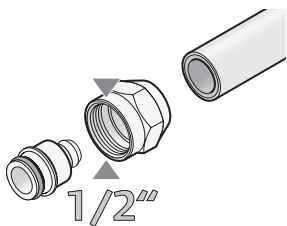

Uponor Uni-C beinhaltet neben den verzinnnten Uni-C Verteilern mit 1/2" Anschlüssen eine Auswahl an 1/2" Verschraubungen und Adaptern für die Trinkwasser-Installation und Heizen- / Kühlanwendung.

Ihr Nutzen

- Einfache Übergänge auf andere Systeme
- Hohe Anwendungsflexibilität
- Mit konventionellen Werkzeugen zu verarbeiten



Uponor Uni-C Verteiler S

- Aus Messing, verzinkt
- Mit Anschluss 1" für AG oder IG, Abgänge 1/2" AG passend für Uponor Uni-C Verschraubungen

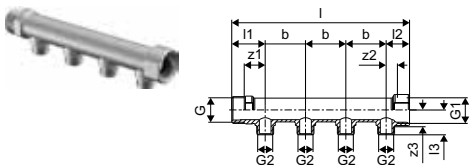

Art-Nr.	Dimension	n	l	l1	l2	l3	G	G1	G2	z1	z2	z3	b	LE	VE	ME	RG	Preis/ME
		mm	mm	mm	mm	mm	"	"	"	mm	mm	mm	mm					
1014107	1"MT/FT 2X1/2"MT	2	121	42	29	31	1	1	1/2	26	14	21	50	1218	1	St.	E1	44,32
1014111	1"MT/FT 3X1/2"MT	3	171	42	29	31	1	1	1/2	26	14	21	50	854	1	St.	E1	57,98
1014109	1"MT/FT 4X1/2"MT	4	220	42	29	31	1	1	1/2	26	14	21	50	679	1	St.	E1	66,15

Uponor Uni-C Halter für Verteiler S

- Aus Stahl verzinkt
- Zur schallgedämmten Befestigung der Uni-C Verteiler S
- Einzel lieferbar



Art-Nr.	Dimension	l	a	a1	LE	VE	ME	RG	Preis/ME
		mm	mm	mm					
1014117		47	210	36	25	1	St.	E1	21,76

Uponor Uni-C Verteilerstopfen S/SH PL

- Aus Messing, beschichtet
- Inklusive Dichtung für Verteiler S



Art-Nr.	Dimension	l	G	z1	LE	VE	ME	RG	Preis/ME
		mm	"	mm					
1014123	1"MT	16	1	7	100	20	St.	E1	16,51

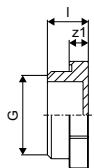

Preis** = Preis bei Abnahme einer Verpackungseinheit (VE). Preisangabe je Mengeneinheit (ME).

Uponor Uni-C

Uponor Uni-C Verteilerkappe S/SH PL

- Aus Messing, beschichtet
- Inklusive Dichtung für Verteiler S

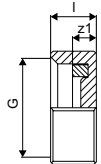

Art-Nr.	Dimension	l mm	G "	z1 mm	LE	VE	ME	RG	Preis**/ME	Preis/ME
1014120	G½"FT	10	½	5	80	20	St.	E1	5,89	6,56

Uponor Uni-X Verteilerendkappe mit Flachdichtung L

- Aus Messing beschichtet



Art-Nr.	Dimension	IG "	LE	VE	ME	RG	Preis/ME
1002276	G1"FT	1	20	10	St.	D1	10,55

Uponor Uni-C Verschraubung MLC

- Zweiteilige Verschraubung aus Messing, mit Überwurfmutter und Druckhülse
- Für den Anschluss der Uponor Verbundrohre MLC / Uni Pipe PLUS an AG ½" der Uponor Formteile, Sanitäranschlüsse und Uni-C Verteiler S
- Innengewinde nach DIN EN ISO 228-1
- Verbinden ohne Kalibrieren und Entgraten

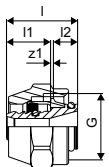

Art-Nr.	Dimension	l mm	l1 mm	G "	z1 mm	LE	VE	ME	RG	Preis/ME
1058085	14-½"FT	23	13	½	4	25	1	St.	E1	9,26
1058086	16-½"FT	23	13	½	4	25	1	St.	E1	9,26
1058088	20-½"FT	26	14	½	7	25	1	St.	E1	15,53

Uponor Uni-C Doppelnippel MLC

- Aus Messing, verzinkt
- Außengewinde nach DIN EN ISO 228-1

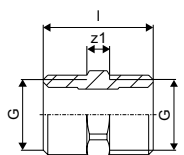

Art-Nr.	Dimension	l mm	G "	G1 "	z1 mm	LE	VE	ME	RG	Preis**/ME	Preis/ME
1013894	½"MT-½"MT	29	½	½	6	160	40	St.	E1	4,85	5,39

Preis** = Preis bei Abnahme einer Verpackungseinheit (VE). Preisangabe je Mengeneinheit (ME).

Uponor Uni-C

Uponor Uni-C Übergang MLC

- Aus Messing, verzinkt
- Außengewinde nach DIN EN ISO 228-1
- Innengewinde nach DIN EN 10226-1

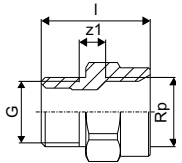

Art-Nr.	Dimension	l mm	G "	Rp "	z1 mm	LE	VE	ME	RG	Preis**/ME	Preis/ME
1013907	G½"MT-Rp½"FT	33	½	½	8	80	20	St.	E1	10,87	12,09

Uponor Uni-C Winkel MLC

- Aus Messing, verzinkt
- Außengewinde nach DIN EN ISO 228-1

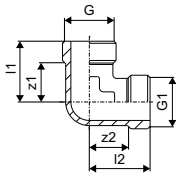

Art-Nr.	Dimension	l1 mm	l2 mm	G "	G1 "	z1 mm	z2 mm	LE	VE	ME	RG	Preis**/ME	Preis/ME
1013914	G½"MT-G½"MT	29	29	½	½	18	18	80	20	St.	E1	13,19	14,67

Uponor Uni-C Übergangswinkel MLC

- Aus Messing, verzinkt
- Außengewinde nach DIN EN ISO 228-1
- Innengewinde nach DIN EN 10226-1

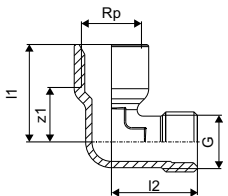

Art-Nr.	Dimension	l1 mm	l2 mm	G "	Rp "	z1 mm	LE	VE	ME	RG	Preis**/ME	Preis/ME
1013932	G½"MT-Rp½"FT	34	30	½	½	19	80	10	St.	E1	10,98	12,20

Preis** = Preis bei Abnahme einer Verpackungseinheit (VE). Preisangabe je Mengeneinheit (ME).

Uponor Uni-C

Uponor Smart Aqua Schraub-Wandscheibe Uni-C

- Aus Messing, verzinkt
- Zur Auf- und Unterputzmontage. Passend zum Uponor Montagezubehör
- Außengewinde nach DIN EN ISO 228-1

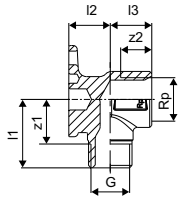

Art-Nr.	Dimension	l1 mm	l2 mm	l3 mm	Rp "	R "	z1 mm	z2 mm	LE	VE	ME	RG	Preis**/ME	Preis/ME
1015559	½"MT-½"FT	33	20	20	½	½	22	5	40	10	St.	E1	18,98	21,10

Preis** = Preis bei Abnahme einer Verpackungseinheit (VE). Preisangabe je Mengeneinheit (ME).

Flexible Rohrsysteme PE-Xa für die Trinkwasser- und Heizungsinstallation



Rohre aus PE-Xa

Uponor Aqua Pipe	PE-Xa Rohre für Trinkwasserinstallationen	78
Uponor Radi Pipe	PE-Xa Rohre für Heizen/Kühlen-Installationen.....	80
Uponor Teck	Schutzrohre für PE-Xa Rohre und Verbundrohre	82

Fittings

Uponor Q&E	Innovatives Fittingsystem für vernetzte Polyethylenrohre (PE-Xa).....	83
------------	---	----

Werkzeuge

Werkzeuge für Installationsrohre und Rohre in der Flächenheizung/-kühlung.....	414
--	-----

Uponor Aqua Pipe

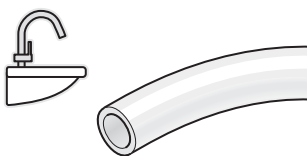

Uponor Aqua Pipe Rohre werden aus hochwertigem vernetzten Polyethylen hergestellt und sind sowohl in der Trinkwasser-Installation in der Etage als auch als Verteilleitungen einsetzbar.

Ihr Nutzen

- Zertifizierte Rohrqualität
- Korrosionsbeständig
- „Memory - Effekt“ für optimale Verbindungen
- Leicht und flexibel bei der Verarbeitung
- Langlebig



Spezifikation

- PE-Xa Rohr aus vernetztem Polyethylen, nach DIN EN ISO 15875
- Anwendungsklasse 2 als Trinkwasserrohr für die Warm- und Kaltwasserinstallation
- DIN EN 13501-1 Brandklassifizierung: Klasse E

Anwendung

- Einsatzbereich für Trinkwasser: Max. zulässige Dauerbetriebstemperatur von 0 °C bis 70 °C bei max. Dauerbetriebsdruck von 10 bar, kurzzeitige Störfalltemperatur von 95 °C für max. 100 Std. Betriebsdauer.

Zertifikate

- DVGW
- ÖVGW
- KIWA

Uponor Aqua Pipe natur PN10

- Ringmaterial

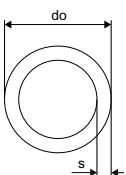

Art-Nr.	Dimension	L m	do mm	s mm	p bar	Farbe	LE	VE	ME	RG	Preis/ME
1022682	16x2,2	100	16	2,2	10	natur	1100	100	m	F1	3,85
1001201	20x2,8	50	20	2,8	10	natur	550	50	m	F1	5,78
1001202	25x3,5	50	25	3,5	10	natur	400	50	m	F1	8,40
1001203	32x4,4	50	32	4,4	10	natur	350	50	m	F1	13,84

Uponor Aqua Pipe natur PN10 S

- Stangenware

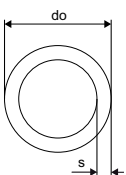

Art-Nr.	Dimension	L m	do mm	s mm	p bar	Farbe	LE	VE	ME	RG	Preis/ME
1008407	20x2,8	6	20	2,8	10	natur	240	30	m	F1	6,17
1008424	25x3,5	6	25	3,5	10	natur	12	6	m	F1	8,83
1001206	32x4,4	6	32	4,4	10	natur	1080	12	m	F1	13,84

Uponor Aqua Pipe

Uponor Aqua Pipe im Schutzrohr

Spezifikation

- Rohr im Schutzrohr
- Lieferung im Ring
- Schutzrohr gewellt, aus HDPE

Uponor Aqua Pipe natur im Schutzrohr black

- Ringmaterial

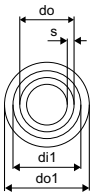

Art-Nr.	Dimension	L m	di1 mm	do mm	do1 mm	s mm	p bar	Farbe	LE	VE	ME	RG	Preis/ME
1008993	16x2,2 25/20	50	20	16	25	2,2	10	schwarz	550	50	m	F1	5,68
1008994	20x2,8 28/23	50	23	20	28	2,8	10	schwarz	400	50	m	F1	8,55
1008995	25x3,5 34/28	50	28	25	34	3,5	10	schwarz	300	50	m	F1	12,17

Uponor Radi Pipe

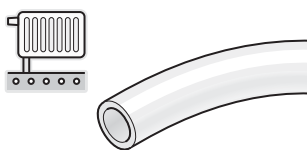

Uponor Radi Pipe Rohre werden aus hochwertigem vernetzten Polyethylen hergestellt und sind für die Heizkörperanbindung in der Etage und auch als Verteilungen in Heizen- / Kühlen-anwendungen einsetzbar.

Ihr Nutzen

- Zertifizierte Rohrqualität
- Sauerstoffdicht gemäß DIN 4726
- „Memory - Effekt“ für optimale Verbindungen
- Leicht und flexibel bei der Verarbeitung
- Langlebig



Spezifikation

- PE-Xa Rohr aus vernetztem Polyethylen, nach DIN EN ISO 15875
- Spezial Sauerstoffsperrschicht nach DIN 4726
- Anwendungsklasse 5 für die Heizkörperanbindung
- DIN EN 13501-1 Brandklassifizierung: Klasse E

Anwendung

- Einsatzbereich für Heizung: Anwendungsklasse 4 und 5 / 6 bar, Berechnungstemperatur: 80 °C, max. Betriebstemperatur 90 °C, Störfalltemperatur 100 °C für maximal 100 Std. Betriebsdauer.

Uponor Radi Pipe Rohr natur PN6

- Ringmaterial

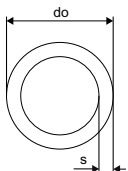

Art-Nr.	Dimension	L m	do mm	s mm	p bar	Farbe	LE	VE	ME	RG	Preis/ME
1047610	16x2,0	120	16	2	6	natur	960	120	m	D1	3,69
1022518	20x2,0	120	20	2	6	natur	840	120	m	D1	3,81
1022689	25x2,3	50	25	2,3	6	natur	450	50	m	D1	8,01
1001220	32x2,9	50	32	2,9	6	natur	550	50	m	D1	13,25

Uponor Radi Pipe Rohr natur PN6 S

- Stangeware 6 m

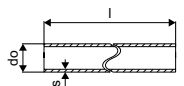

Art-Nr.	Dimension	L m	do mm	p bar	Farbe	LE	VE	ME	RG	Preis/ME
1001221	25x2,3	6	25	6	natur	12	6	m	F1	8,48

Uponor Radi Pipe

Uponor Radi Pipe im Schutzrohr

Spezifikation

- Rohr im Schutzrohr
- Lieferung im Ring
- Schutzrohr gewellt, aus HDPE

Anwendung

- Einsatzbereich für Heizung: Anwendungsklasse 4 und 5 / 6 bar, Berechnungstemperatur: 80 °C, max. Betriebstemperatur 90 °C, Störfalltemperatur 100 °C für maximal 100 Std. Betriebsdauer.

Installation

Flächenheizung und -kühlung

Uponor Radi Pipe natur im Schutzrohr rot

- Ringmaterial

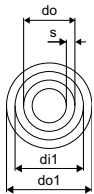

Art-Nr.	Dimension	L m	di1 mm	do mm	do1 mm	s mm	p bar	Farbe	LE	VE	ME	RG	Preis/ME
1008388	16x2,0 25/20	50	20	16	25	2	6	rot	550	50	m	D1	5,56
1042149	20x2,0 28/23	50	23	20	28	2	6	rot	400	50	m	D1	8,01

Wohnungs-stationen

NAHWÄRME-versorgung

Werkzeuge

Anhang

Uponor Teck

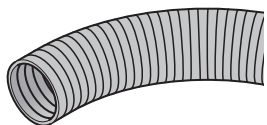

Uponor Teck Schutzrohre schützen in der Trinkwasser-Installation und in der Heizen- und Kühlanwendung die flexiblen Kunststoffrohre und Verbundrohre vor mechanischer Beschädigung.

Ihr Nutzen

- Geprüfte Qualität
- Schützt das Innenrohr vor mechanischen Beschädigungen
- In unterschiedlichen Ausführungen erhältlich



Spezifikation

- Schutzrohr gewellt, aus HDPE
- DIN EN 13501-1 Brandklassifizierung: Klasse E
- Lieferung im Ring

Anwendung

- Für die Rohr in Rohr Installation (RiR).
- Zum Schutz der flexiblen Kunststoffrohre und Verbundrohre vor mechanischer Beschädigung

Uponor Teck Schutzrohr

- Farbe rot

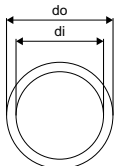

Art-Nr.	Dimension	L m	di mm	do mm	Farbe	LE	VE	ME	RG	Preis/ME
1012858	25/20	50	20	25	rot	2500	50	m	EZ	2,24
1012862	28/23	50	23	28	rot	2000	50	m	EZ	2,32
1012866	35/29	50	29	35	rot	1400	50	m	EZ	4,00

Uponor Teck Schutzrohr

- Farbe blau



Art-Nr.	Dimension	L m	di mm	do mm	Farbe	LE	VE	ME	RG	Preis/ME
1012859	25/20	50	20	25	blau	2500	50	m	EZ	2,24
1012863	28/23	50	23	28	blau	2000	50	m	EZ	2,32
1012867	35/29	50	29	35	blau	1400	50	m	EZ	4,00

Uponor Teck Schutzrohr

- Farbe schwarz



Art-Nr.	Dimension	L m	di mm	do mm	Farbe	LE	VE	ME	RG	Preis/ME
1012860	25/20	50	20	25	schwarz	2500	50	m	EZ	2,24
1012864	28/23	50	23	28	schwarz	2000	50	m	EZ	2,32
1012869	35/29	50	29	35	schwarz	1400	50	m	EZ	4,00
1012872	43/36	25	36	43	schwarz	600	25	m	EZ	5,88

Uponor Q&E

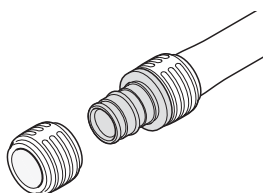

Das einzigartige und innovative Fittingsystem Uponor Q&E nutzt den „Memory - Effekt“ von vernetzten Polyethylenrohren für schnelle und unkomplizierte Rohrverbindungen. Die

Korrosionsbeständigkeit und das große Sortiment an Fittings und Zubehörkomponenten macht Q&E zu einem sicheren Komplettsystem für kosteneffiziente Heizungs- und Trinkwasserinstallationen.

Ihr Nutzen

- Robuste PE-Xa Rohre für hohe Sicherheit
- Korrosionsbeständig
- Minimale Druckverluste
- Keine O - Ringe erforderlich
- Dimensionskennzeichnung auf dem Q&E Ring



Spezifikation

- Q&E Fittings und Sicherungsringe für Uponor PE-Xa Rohre
- Metallfittings aus korrosionsbeständigem Messing
- Kunststofffittings aus PPSU (Polyphenylsulfon)
- Q&E Sicherungsringe müssen separat bestellt werden
- Außen- und Innengewinde nach DIN EN 10226-1

Anwendung

- Einsatzbereich für Trinkwasser: Max. zulässige Dauerbetriebstemperatur von 0 °C bis 70 °C bei max. Dauerbetriebsdruck von 10 bar, kurzzeitige Störfalltemperatur von 95 °C für max. 100 Std. Betriebsdauer.
- Einsatzbereich für Heizung: Anwendungsklasse 4 und 5 / 6 bar, Berechnungstemperatur: 80 °C, max. Betriebstemperatur 90 °C, Störfalltemperatur 100 °C für maximal 100 Std. Betriebsdauer.

Uponor Q&E Sicherungsring

- Der Sicherungsring wird auf das Rohr aufgesteckt und zusammen mit dem Rohr definiert aufgeweitet und anschliessend gemeinsam auf den Fittingnippel geschoben



Art-Nr.	Dimension	l	di	do	z	p	Farbe	LE	VE	ME	RG	Preis/ME
		mm	mm	mm	mm	bar						
1057453	16	16	16,2	25,3	1	6+10	weiß	900	20	St.	F1	0,49
1057454	20	20	20,2	29,2	1	6+10	weiß	520	20	St.	F1	0,66
1057455	25	25	25,3	34,6	1	6+10	weiß	300	20	St.	F1	1,28
1057456	32	32	32,4	41,8	1	6+10	weiß	150	10	St.	F1	2,42

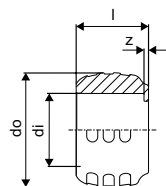

Uponor Q&E

Uponor Q&E Verteiler PPSU

- Verteileranschluss Q&E 25 mm, mit festen Abgängen Q&E 16 mm

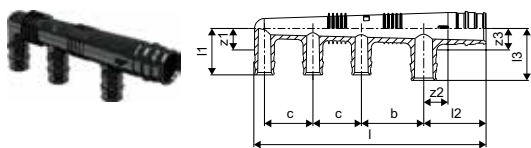

Art-Nr.	Dimension	n	l	l1	l2	l3	z1	z2	z3	b	b1	p	LE	VE	ME	RG	Preis/ME
			mm	mm	mm	mm	mm	mm	mm	mm	mm	mm					
1008718	25, 3X16 c/c45+35	3	133	34	45	34	16	18	16	45	35	6+10	15	1	St.	F1	27,09
1008719	25 4X16 c/c45+2X35	4	168	34	45	34	16	18	16	45	35	6+10	15	1	St.	F1	33,40

Uponor Q&E Winkel PPSU

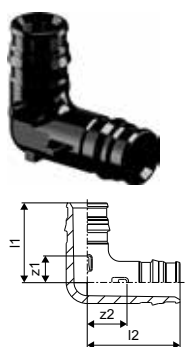

Art-Nr.	Dimension	l1	l2	z1	z2	p	LE	VE	ME	RG	Preis/ME
		mm	mm	mm	mm	mm					
1008679	16-16	27	32	9	13	6+10	100	5	St.	F1	7,34
1008680	20-20	34	39	12	16	6+10	40	5	St.	F1	8,03
1008681	25-25	42	47	14	19	6+10	25	5	St.	H3	12,82
1001245	32-32	53	59	18	23	6+10	10	1	St.	H3	25,63

Uponor Q&E Kupplung PPSU

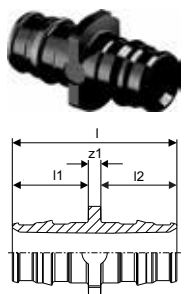

Art-Nr.	Dimension	l	l1	l2	z1	p	LE	VE	ME	RG	Preis/ME
		mm	mm	mm	mm	mm					
1008669	16-16	39	18	18	3	6+10	100	5	St.	F1	4,48
1008932	20-20	47	22	22	3	6+10	80	5	St.	F1	6,03
1008671	25-25	58	28	28	3	6+10	50	5	St.	H3	10,14
1001235	32-32	73	35	35	3	6+10	15	1	St.	H3	15,72

Uponor Q&E Kupplung reduziert PPSU

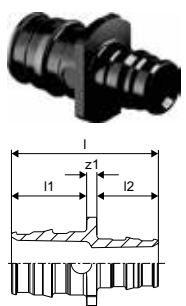

Art-Nr.	Dimension	l	l1	l2	z1	p	LE	VE	ME	RG	Preis/ME
		mm	mm	mm	mm	mm					
1008674	20-16	43	22	18	3	6+10	100	5	St.	F1	5,89
1008675	25-16	49	28	18	3	6+10	40	5	St.	F1	10,05
1008676	25-20	53	22	28	3	6+10	40	5	St.	F1	10,05
1001240	32-25	66	28	35	3	6+10	20	1	St.	H3	23,73

Uponor Q&E

Uponor Q&E T-Stück PPSU

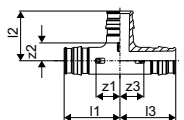

Art-Nr.	Dimension	l1	l2	l3	z1	z2	z3	p	LE	VE	ME	RG	Preis/ME
		mm	mm	mm	mm	mm	mm	mm bar					
1008684	16-16-16	32	27	32	14	10	14	6+10	60	5	St.	F1	8,06
1008685	20-20-20	39	34	39	17	12	17	6+10	30	5	St.	F1	12,05
1008686	25-25-25	47	42	47	20	15	20	6+10	20	5	St.	H3	16,16
1001250	32-32-32	59	53	59	24	18	24	6+10	10	1	St.	H3	32,87

Uponor Q&E T-Stück reduziert PPSU

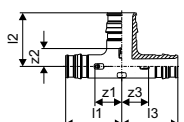

Art-Nr.	Dimension	l1	l2	l3	z1	z2	z3	p	LE	VE	ME	RG	Preis/ME
		mm	mm	mm	mm	mm	mm	mm bar					
1008700	20-16-16	36	29	32	14	11	14	6+10	40	5	St.	F1	11,30
1008689	20-16-20	36	29	36	14	11	14	6+10	40	5	St.	F1	11,30
1008697	20-20-16	36	34	32	14	12	14	6+10	40	5	St.	F1	11,30
1008711	20-25-20	42	40	42	20	12	20	6+10	25	5	St.	F1	17,10
1008702	25-16-16	41	32	32	14	14	14	6+10	25	5	St.	F1	17,10
1008699	25-16-20	41	32	36	14	14	14	6+10	25	5	St.	F1	17,10
1008690	25-16-25	41	32	41	14	14	14	6+10	25	5	St.	F1	17,10
1008701	25-20-16	44	37	35	17	15	17	6+10	25	5	St.	F1	17,10
1008703	25-20-20	44	37	39	17	15	17	6+10	25	5	St.	F1	17,10
1008691	25-20-25	44	37	44	17	15	17	6+10	20	5	St.	F1	17,10
1001420	25-25-20	47	42	42	20	15	20	6+10	20	5	St.	F1	17,10
1008712	25-32-25	52	50	52	24	15	24	6+10	15	1	St.	H3	32,87
1001422	32-20-25	52	40	44	17	18	17	6+10	15	1	St.	F1	31,26
1001424	32-20-32	52	40	52	17	18	17	6+10	15	1	St.	F1	31,26
1008704	32-25-20	55	45	42	20	18	20	6+10	15	1	St.	F1	31,26
1001426	32-25-25	55	45	47	20	18	20	6+10	15	1	St.	H3	32,87
1001428	32-25-32	55	45	55	20	18	20	6+10	15	1	St.	H3	32,87

Uponor Q&E Übergangsnippel PL

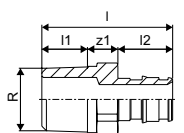

Art-Nr.	Dimension	l	l1	l2	R	z1	p	LE	VE	ME	RG	Preis/ME
		mm	mm	mm	"	mm	bar					
1023003	16-R½"MT	43	15	18	½	10	6+10	100	5	St.	F1	11,37
1023004	16-R¾"MT	46	17	18	¾	11	6+10	80	5	St.	F1	11,37
1023005	20-R½"MT	47	15	22	½	10	6+10	100	5	St.	F1	12,97
1023006	20-R¾"MT	50	17	22	¾	11	6+10	70	5	St.	F1	12,97
1023007	25-R¾"MT	55	17	27	¾	11	6+10	70	5	St.	H3	22,93
1023008	25-R1"MT	58	20	27	1"	11	6+10	40	5	St.	F1	24,34
1047191	32-R1"MT	65	21	34	1"	10	6+10	10	1	St.	H3	38,26

Installation

Flächenheizung und -kühlung

Wohnungsstationen

Nahwärmeversorgung

Werkzeuge

Anhang

Uponor Q&E

Uponor Q&E Übergangsmuffe PL

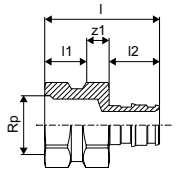

Art-Nr.	Dimension	l mm	l1 mm	l2 mm	Rp "	z1 mm	p bar	LE	VE	ME	RG	Preis/ME
1023009	16-Rp½"FT	41	15	18	½	8	6+10	60	5	St.	F1	11,37
1023010	20-Rp½"FT	44	15	22	½	7	6+10	60	5	St.	F1	12,97
1023011	20-Rp¾"FT	46	18	22	¾	6	6+10	40	5	St.	F1	12,97
1023012	25-Rp¾"FT	51	18	27	¾	6	6+10	40	5	St.	H3	22,93
1023013	25-Rp1"FT	55	22	27	1	6	6+10	35	5	St.	F1	24,34

Uponor Q&E Übergangsmuffe PL

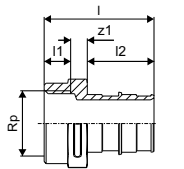

Art-Nr.	Dimension	l mm	l1 mm	l2 mm	G "	z1 mm	p bar	LE	VE	ME	RG	Preis/ME
1047866	32-G1"FT	56	13	34	1	9	6+10	20	1	St.	F1	40,57

Uponor Q&E Winkel PL

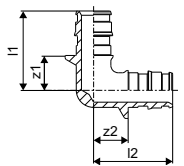

Art-Nr.	Dimension	l1 mm	l2 mm	z1 mm	z2 mm	p bar	LE	VE	ME	RG	Preis/ME
1047197	16-16	32	32	14	14	6+10	80	5	St.	F1	12,97
1047198	20-20	39	39	17	17	6+10	40	5	St.	F1	16,22
1047199	25-25	48	39	12	21	6+10	25	5	St.	F1	24,34

Uponor Q&E Winkel mit Aussengewinde PL

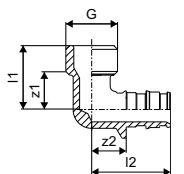

Art-Nr.	Dimension	l1 mm	l2 mm	G "	z1 mm	z2 mm	p bar	LE	VE	ME	RG	Preis/ME
1023019	16-G½"MT	26	32	½	16	14	6+10	80	5	St.	F1	14,63
1023020	20-G½"MT	29	33	½	17	21	6+10	50	5	St.	F1	19,44
1023021	20-G¾"MT	29	36	¾	18	14	6+10	40	5	St.	F1	19,48
1023022	25-G¾"MT	29	41	¾	20	14	6+10	40	5	St.	F1	24,34

Uponor Q&E

Uponor Q&E Winkel mit Innengewinde PL

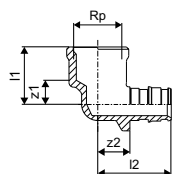

Art-Nr.	Dimension	l1 mm	l2 mm	G "	z1 mm	z2 mm	p bar	LE	VE	ME	RG	Preis/ME
1023023	16-G½"FT	25	32	½	11	14	6+10	70	5	St.	F1	14,63
1023024	20-G½"FT	25	36	½	11	14	6+10	50	5	St.	F1	19,48
1023025	20-G¾"FT	26	39	¾	10	17	6+10	30	5	St.	F1	19,44
1023026	25-G¾"FT	26	44	¾	10	17	6+10	35	5	St.	H3	22,93

Uponor Q&E Kupplung PL

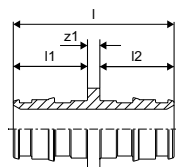

Art-Nr.	Dimension	l mm	l1 mm	l2 mm	z1 mm	p bar	LE	VE	ME	RG	Preis/ME
1047193	16-16	39	18	18	3	6+10	100	10	St.	F1	6,48
1047194	20-20	47	22	22	3	6+10	80	5	St.	F1	8,11
1047195	25-25	57	27	27	3	6+10	50	5	St.	F1	24,34

Uponor Q&E Kupplung reduziert PL

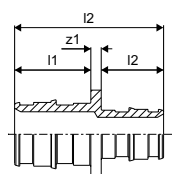

Art-Nr.	Dimension	l mm	l1 mm	l2 mm	z1 mm	p bar	LE	VE	ME	RG	Preis/ME
1047875	32-25	64	34	27	3	6+10	2880	30	St.	F1	41,87

Uponor Q&E T-Stück mit Innengewinde PL

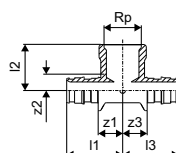

Art-Nr.	Dimension	l1 mm	l2 mm	l3 mm	Rp1 "	z1 mm	z2 mm	z3 mm	p bar	LE	VE	ME	RG	Preis/ME
1047885	16-Rp½"FT-16	32	26	32	½	14	9	14	6+10	50	5	St.	F1	24,34
1047886	20-Rp½"FT-20	36	28	36	½	14	11	14	6+10	30	5	St.	F1	22,67
1047887	25-Rp½"FT-25	41	28	41	½	14	11	14	6+10	25	5	St.	F1	24,34
1047888	25-Rp¾"FT-25	44	34	44	¾	17	16	17	6+10	20	5	St.	F1	24,30

Installation

Flächenheizung und -kühlung

Wohnungsstationen

Nahwärmeversorgung

Werkzeuge

Anhang

Uponor Q&E

Uponor Q&E Verschraubung flachdichtend PL

- Gewinde nach DIN EN ISO 228-1

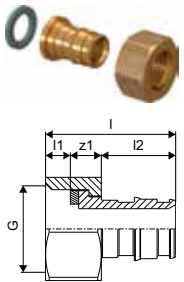

Art-Nr.	Dimension	l mm	l1 mm	l2 mm	G "	z1 mm	p bar	LE	VE	ME	RG	Preis/ME
1023014	16-G½"SN	32	6	18	½	8	6+10	100	5	St.	F1	12,97
1023015	20-G½"SN	42	8	22	½	13	6+10	60	5	St.	F1	16,19
1023016	20-G¾"SN	36	7	22	¾	8	6+10	50	5	St.	F1	16,19
1023017	25-G¾"SN	49	7	27	¾	15	6+10	45	5	St.	F1	24,34
1023018	25-G1"SN	44	10	27	1	7	6+10	40	5	St.	F1	24,34

Uponor Q&E Übergang DR S-Press

- Übergang von Q&E auf MLC / Uni Pipe PLUS
- Einseitig mit fixierter Presshülse und Pressanschlag
- Farbkodierung
- Pressen ohne Kalibrieren und Entgraten

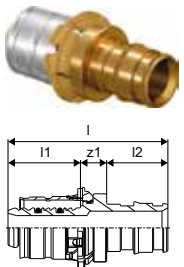

Art-Nr.	Dimension	l mm	l1 mm	l2 mm	z1 mm	LE	VE	ME	RG	Preis/ME
1062845	16-Q&E16	47	22	18	8	20	1	St.	F1	14,63
1062846	20-Q&E20	52	23	22	8	10	1	St.	F1	19,48
1062861	25-Q&E25	65	31	27	8	10	1	St.	F1	29,19

Uponor Q&E Löt-Übergang PL

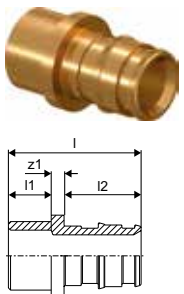

Art-Nr.	Dimension	l mm	l1 mm	l2 mm	z1 mm	p bar	LE	VE	ME	RG	Preis/ME
1047938	16-12CU	31	10	18	3	6+10	100	5	St.	F1	12,96
1023040	16-15CU	34	13	18	3	6+10	100	5	St.	F1	12,97
1023041	20-15CU	38	13	22	3	6+10	100	5	St.	F1	16,22
1047940	20-18CU	38	13	22	3	6+10	80	5	St.	F1	16,19
1047941	20-22CU	38	13	22	3	6+10	80	5	St.	F1	16,19
1023042	25-22CU	43	13	27	3	6+10	40	5	St.	F1	24,34

Uponor Q&E

Uponor Smart Aqua

Spezifikation

- Wandscheiben und Armaturenanschlüsse zur Auf- und Unterputzmontage
- Q&E Sicherungsringe müssen separat bestellt werden
- Außen- und Innengewinde nach DIN EN 10226-1

Anwendung

- Für die Trinkwasserinstallation

Uponor Smart Aqua U-Wandscheibe Q&E

- U-Wandscheibe für die Reihen- und Ringinstallation. Passend zum Uponor Montagezubehör

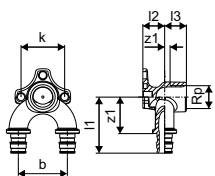

Art-Nr.	Dimension	l1 mm	l2 mm	l3 mm	Rp "	z1 mm	z2 mm	b mm	k mm	LE	VE	ME	RG	Preis/ME
1059820	16-Rp½"FT-16	52	20	20	½	34	5	45	40	5	1	St.	F1	56,81
1059821	20-Rp½"FT-20	56	20	20	½	35	5	45	40	5	1	St.	F1	72,88

Uponor Smart Aqua Wandscheibe Q&E PL

- Zur Auf- und Unterputzmontage. Passend zum Uponor Montagezubehör

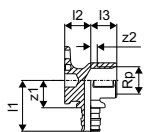

Art-Nr.	Dimension	l1 mm	l2 mm	l3 mm	Rp "	z1 mm	z2 mm	p bar	LE	VE	ME	RG	Preis/ME
1059822	16-Rp½"FT	39	20	20	½	21	5	6+10	40	5	St.	F1	17,83
1059823	20-Rp½"FT	40	20	20	½	18	5	6+10	40	5	St.	F1	22,67

Uponor S-Press PLUS Montagewinkel

- Aus Stahl verzinkt
- Zur Aufnahme von Uponor Wandscheiben
- Die Positionierung der Anschlüsse ist im vorgegebenen Raster möglich
- Inklusive Bolzen und Senkkopfschrauben M6 x 12 gem. DIN 965 enthalten
- Mit Löchern und Langlöchern für einfache Befestigung

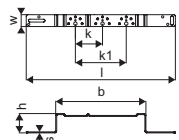

Art-Nr.	Dimension	l mm	s mm	b mm	h mm	k mm	k1 mm	w mm	LE	VE	ME	RG	Preis/ME
1121196	100mm	396	3	222	57	100		35	5	1	St.	E1	15,05
1121195	80/150mm	440	3	266	57	80		150 35	5	1	St.	E1	16,63

Uponor Q&E

Uponor S-Press PLUS Montageplatte

- Aus Stahl verzinkt
- Zur Aufnahme von Uponor Wandscheiben
- Die Positionierung der Anschlüsse ist im vorgegebenen Raster möglich
- Inklusive Bolzen und Senkkopfschrauben M6 x 12 gem. DIN 965 enthalten
- Mit Löchern und Langlöchern für einfache Befestigung

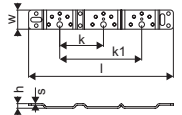

Art-Nr.	Dimension	l mm	s mm	h mm	k mm	k1 mm	w mm	LE	VE	ME	RG	Preis/ME
1121197	80/150mm	265	3	9	80	150	35	5	1	St.	E1	13,30

Uponor Smart Aqua Einzelmontagewinkel

- Aus Stahl verzinkt
- Zur Aufnahme einer Uponor Wandscheibe
- Die Positionierung der Anschlüsse ist im vorgegebenen Raster möglich
- Inklusive Bolzen und Senkkopfschrauben M6 x12
- Mit Löchern und Langlöchern für einfache Befestigung

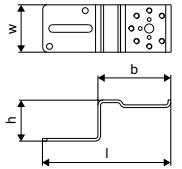

Art-Nr.	Dimension	l mm	b mm	h mm	LE	VE	ME	RG	Preis/ME
1057843		144	82	46	5	1	St.	E1	10,54

Uponor Smart Aqua Montageschiene

- Aus Stahl verzinkt
- Zur Aufnahme von Uponor Wandscheiben
- Die Positionierung der Anschlüsse ist im vorgegebenen Raster möglich
- Mit Löchern und Langlöchern für einfache Befestigung
- Inklusive 10 Bolzen und 20 Senkkopfschrauben M6 x 12

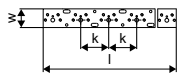

Art-Nr.	Dimension	l mm	k mm	LE	VE	ME	RG	Preis/ME
1057844	2m	2000	75	10	1	St.	E1	52,96

Uponor Smart Aqua Biegezange f. Schiene

- Zum Herstellen gleichmäßiger, winkeltreuer Abkantungen der 2 m Montageschiene



Art-Nr.	Dimension	LE	VE	ME	RG	Preis/ME
1015424	2m	100	1	St.	NET	169,65

Uponor Q&E

Uponor Smart Radi

Spezifikation

- Fittings und Zubehör für die Heizkörperanbindung
- Q&E Sicherungsringe müssen separat bestellt werden

Anwendung

- Heizungsanwendung für Nieder- und Hochtemperatur - Radiatorenanbindungen gemäß DIN EN ISO 15875

Uponor Smart Radi Anschlussbogen Q&E

- Aus Messing und Kupferrohr, beschichtet
- Der Anschluss des Kupferrohres 15 mm am Heizkörper kann mit der Uponor Klemmverschraubung Cu (Art.-Nr. 1013830) erfolgen

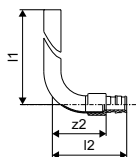

Art-Nr.	Dimension	l1 mm	l2 mm	z2 mm	p bar	LE	VE	ME	RG	Preis/ME
1023045	16-15CU l=300mm	300	65	47	6+10	40	2	St.	F1	19,48
1023047	16-15CU l=1100mm	1100	65	47	6+10	20	2	St.	F1	38,63
1023046	20-15CU l=300mm	300	69	47	6+10	30	2	St.	F1	24,34

Uponor Smart Radi Anschluss T-Stück Q&E

- Aus Messing und gekröpftem Kupferrohr, beschichtet
- Der Anschluss des Kupferrohres 15 mm am Heizkörper kann mit der Uponor Klemmverschraubung Cu (Art.-Nr. 1013830) erfolgen

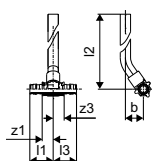

Art-Nr.	Dimension	l1 mm	l2 mm	l3 mm	z1 mm	z3 mm	p bar	LE	VE	ME	RG	Preis/ME
1023049	16-15CU-16 l=300mm	34	302	34	16	16	6+10	30	2	St.	F1	29,19
1023050	20-15CU-20 l=300mm	39	302	39	17	17	6+10	30	2	St.	F1	35,64

Uponor Smart Radi Dose f. HK-Anschlussb.

- Aus Kunststoff
- Zur Fixierung der Uponor Q&E HK - Anschlussbögen aus beschichteten Kupferrohr 15 x 1 mm
- Mit Schutzrohr 25 / 20, Mittenabstand 40, 45 oder 50 mm
- Packungsinhalt zwei Dosen



Art-Nr.	Dimension	d mm	h mm	LE	VE	ME	RG	Preis/ME
1001366	c/c40-45-50mm	16/20	41	10	1	Set	F1	21,87

Uponor Q&E

Uponor Q&E Verteiler IG/AG PL

- Mit festen Abgängen Q&E 16 mm
- Stichmaß: 35 mm

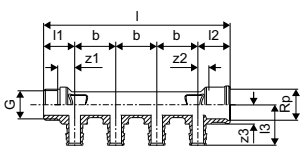

Art-Nr.	Dimension	n	l	l1	l2	l3	G	Rp	z1	z2	b	p	LE	VE	ME	RG	Preis/ME
			mm	mm	mm	mm	"	"	mm	mm	mm	bar					
1023027	3/4"MT/FT 2X16 c/c35mm	2	89	27	28	35	3/4	3/4	15	9	35	6+10	20	1	St.	F1	35,64
1023028	3/4"MT/FT 3X16 c/c35mm	3	124	27	28	35	3/4	3/4	15	9	35	6+10	15	1	St.	F1	43,77
1023029	3/4"MT/FT 4X16 c/c35mm	4	159	27	28	35	3/4	3/4	15	9	35	6+10	10	1	St.	F1	50,28

Uponor Q&E Verteiler IG/AG PL

- Mit festen Abgängen Q&E 20 mm
- Stichmaß: 40 mm

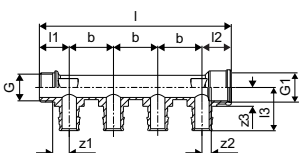

Art-Nr.	Dimension	n	l	l1	l2	l3	G	G1	z1	z2	b	LE	VE	ME	RG	Preis/ME
			mm	mm	mm	mm	"	"	mm	mm	mm					
1047925	3/4"MT/FT 3X20 c/c40mm	3	134	27	27	39	3/4	3/4	15	12	40	15	1	St.	F1	64,77
1047926	3/4"MT/FT 4X20 c/c40mm	4	174	27	27	39	3/4	3/4	15	12	40	10	1	St.	F1	72,88

Uponor Q&E

Uponor Aqua PLUS Verteiler-Wandhalterung M7

- Wandhalterungsset für 3/4" Q&E und WTR Messingverteiler
- Aus Kunststoff
- Inkl. 2 Klammern kurz, 2 Klammern lang und 2 Kunststoffhalter



Art-Nr.	Dimension	l	l1	l2	l3	di	b	b1	h	h1	w	LE	VE	ME	RG	Preis/ME
1063469	3/4"	300	37	150	75	6	150	123	27	64	36	120	1	Set	F1	35,25

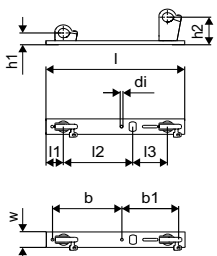

Uponor Aqua PLUS Verteilerkappe m. Dichtung

- Aus Messing mit Flachdichtung



Art-Nr.	Dimension	l	l1	G	z1	LE	VE	ME	RG	Preis/ME
1001337	3/4"FT	12	7	3/4	5	250	10	St.	F1	6,78

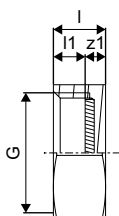

Installation

Flächenheizung und -kühlung

Wohnungsstationen

Nahwärmeversorgung

Werkzeuge

Anhang

Uponor Flex-X

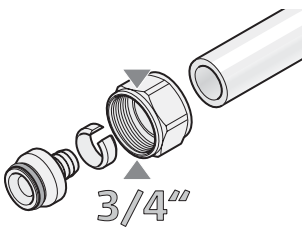

Die Uponor Flex-X Eurokonus - Verschraubungen 3/4" sind speziell für den Anschluss von Uponor PE-Xa Röhren, an Verteiler oder Fittings, mit 3/4" Eurokonus-anchluss gefertigt.

Ihr Nutzen

- Schnelles Anschließen an Verteiler und Armaturen mit 3/4" Eurokonus
- Keine besonderen Werkzeuge erforderlich



Uponor Flex-X Verschraubung Eurokonus bs PEX

- Aus Messing, beschichtet
- Zum Anschließen der Uponor PE-Xa Rohre, z. B. an Verteiler mit AG 3/4" Eurokonus
- Innengewinde 3/4" Eurokonus nach DIN EN ISO 228-1



Art-Nr.	Dimension	l mm	l1 mm	G "	z1 mm	p bar	LE	VE	ME	RG	Preis/ME
1057441	16x1,8/2,0-3/4"FT Euro	24	16	3/4	1	6	100	10	St.	F1	8,12
1057442	20x1,9/2,0-3/4"FT Euro	29	16	3/4	5	6	100	10	St.	F1	8,89

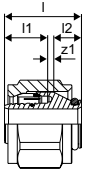

Uponor Smart Radi Klemmverschraubung Cu

- Mit G 3/4" Eurokonus elastisch dichtend zum Anschluss von beschichtetem Kupferrohr 15 x 1 mm der Uponor Anschluss-Bögen / T-Stücke an einen Hahnblock, Heizkörper oder Uponor Heizkörperanschlussnippel mit G 3/4" AG Eurokonus
- Überwurfmutter Messing beschichtet, Klemmring Messing blank und Dichtkonus aus EPDM
- Überwurfmutter mit Schlüsselweite 27

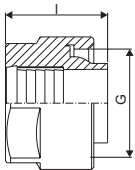

Art-Nr.	Dimension	l mm	LE	VE	ME	RG	Preis/ME
1013830	15CU-3/4" Euro	21	80	10	St.	D1	9,06

Uponor Smart Radi Anschlussnippel

- Aus Messing, beschichtet
- Selbstdichtend
- Für den Anschluss von Heizkörpern mit 1/2" IG Anschlüssen, G 3/4" AG Eurokonus für den Anschluss Cu-Rohr 15 x 1 mm mit Uponor Klemmverschraubung Cu mit G 3/4" Eurokonus

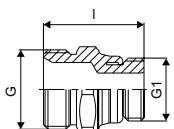

Art-Nr.	Dimension	l mm	G "	G1 "	LE	VE	ME	RG	Preis/ME
1013906	G3/4"MT-G1/2"MT	34	3/4	1/2	80	10	St.	D1	8,25

Uponor Flex

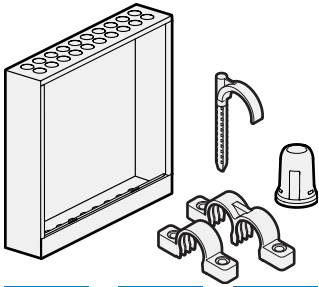

Uponor Flex enthält Zubehörkomponenten, die für die Verarbeitung der flexiblen Uponor Kunststoffrohre benötigt werden.

Ihr Nutzen

- Ermöglicht schnelle Installationen
- Umfangreiches, abgestimmtes Zubehörsortiment
- Einfach zu verarbeiten



Uponor Multi Rohrführungsbogen

- Aus schlagfestem Kunststoff
- Für 90° Bogen zur Richtungsänderung



NEU
NEU

Art-Nr.	Dimension	l mm	di mm	z mm	h mm	LE	VE	ME	RG	Preis/ME
1135490	10-12	100	13	55	19	360	60	St.	D1	1,48
1135491	14-18	115	17	84	24	240	30	St.	D1	3,79

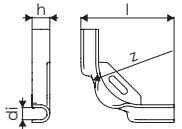

Uponor Multi Rohrführungsbogen Kunstst.

- Aus schlagfestem Kunststoff
- Für 90° Bogen zur Richtungsänderung



Art-Nr.	Dimension	l mm	di mm	z mm	h mm	r mm	LE	VE	ME	RG	Preis/ME
1001230	28	175	27	145	40	145	900	50	St.	D1	6,96

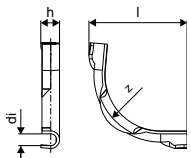

Installation

Flächenheizung und -kühlung

Wohnungsstationen

Nahwärmeversorgung

Werkzeuge

Anhang

Uponor Flex

Uponor Multi Rohrführungsbogen

- Aus schlagfestem Kunststoff
- Für 90° Bogen zur Richtungsänderung



NEU

Art-Nr.	Dimension	l mm	di mm	z mm	h mm	LE	VE	ME	RG	Preis/ME
1135492	20-22	144	20	100	28	140	35	St.	D1	4,67

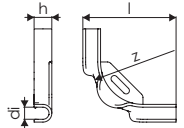

Uponor Multi Rohrführungsbogen Stahl

- Aus Stahl verzinkt
- Für 90° Bogen zur Richtungsänderung



Art-Nr.	Dimension	l mm	di mm	z mm	h mm	r mm	Farbe	LE	VE	ME	RG	Preis/ME
1001231	34	210	32	137	28	137	galv steel	1400	2	St.	D1	9,02

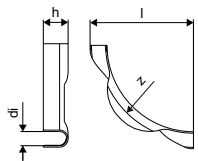

Uponor Flex

Uponor Teck Dübelhaken einfach

- Zur Befestigung von Rohren mit einem Durchmesser von max. 30 mm auf der Rohbetondecke
- Hergestellt aus Polypropylen
- Farbe: blau
- Bohrloch 10 mm

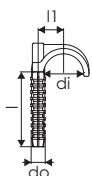

NEU
NEU

Art-Nr.	Dimension	l mm	l1 mm	di mm	do mm	LE	VE	ME	RG	Preis**/ME	Preis/ME
1135511	32	56	18	28	10,5	1600	200	St.	D1	0,90	0,98
1135512	32	76	18	28	10,5	1600	200	St.	D1	0,90	0,98

Uponor Teck Dübelhaken doppelt

- Zur Befestigung von Rohren mit einem Durchmesser von max. 30 mm auf der Rohbetondecke
- Hergestellt aus Polypropylen
- Farbe: blau
- Bohrloch 10 mm

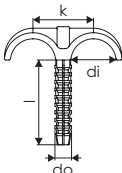

NEU
NEU

Art-Nr.	Dimension	l mm	di mm	do mm	k mm	LE	VE	ME	RG	Preis**/ME	Preis/ME
1135513	32	56	28	10,5	36	1200	200	St.	D1	1,19	1,31
1135514	32	76	28	10,5	36	800	200	St.	D1	1,19	1,31

Installation

Flächenheizung
und -kühlung

Wohnungs-
stationen

Nahwärme-
versorgung

Werkzeuge

Anhang

Uponor Flex

Uponor Smart Radi Stufen-Doppelrosette

- Aus Polypropylen in Weiß
- Für zwei Uponor Rohre 14 - 20 mm zur Abdeckung der Boden- bzw. Wanddurchführung von Heizkörperanbindungsleitungen bei einem Stichmaß 50 mm
- Die stufenförmigen Durchführungen können je nach gewünschter Rohrdimension mit einem Messer leicht abgetrennt werden
- Die Rosette besteht aus zwei Hälften, die mit zwei Druckknöpfen von Hand zusammengedrückt werden
- DIN EN 13501-1 Brandklassifizierung: Klasse E



Art-Nr.	Dimension	LE	VE	ME	RG	Preis/ME
1011373	14-20 white double	500	50	St.	D1	3,57

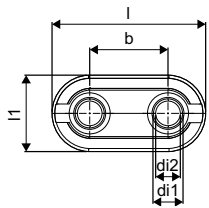

Uponor INOX Edelstahlsystem



Uponor Edelstahlrohre

Uponor INOX	Edelstahlrohre 16-54 mm	100
-------------	-------------------------------	-----

Uponor Fittingsystem für Edelstahlrohre

Uponor INOX	Fittings Edelstahl	100
-------------	--------------------------	-----

Werkzeuge

Werkzeuge für Installationsrohre und Rohre in der Flächenheizung/-kühlung	414
---	-----

Installation

Flächenheizung und -kühlung

Wohnungsstationen

Nahwärmeversorgung

Werkzeuge

Anhang

Uponor INOX

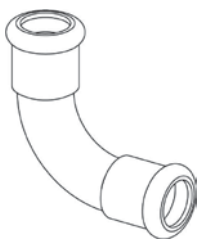

Das Uponor Edelstahl - Press - System aus Edelstahl 1.4404 (AISI 316L) ist die ideale Ergänzung zur Erstellung von Trinkwasserinstallationen. Die M - Kontur und eine Pressindikatorfolie auf jedem Fitting

Ihr Nutzen

- Rostfreier Stahl EN 1.4404
- Betriebsdruck bis 16 bar
- Indikatorfolie als Verpresstanzeige
- Unverpresst undicht Funktion

gewährleisten eine einfache und sichere Verarbeitung.



Spezifikation

- Die Rohre und Fittings sind aus austenitischem rostfreiem Cr-Ni-Mo-Stahl 1.4404 (AISI 316L) hergestellt.

Anwendung

- Betriebsdruck bis 16 bar
- Indikatorfolie als Verpresstanzeige
- Unverpresst undicht Funktion
- Für Trinkwasserinstallationen
- Dauerbetriebstemperatur bei max. Betriebsdruck 16 bar liegt zwischen -20 °C bis 120 °C

Zertifikate

- DVGW
- KIWA

Uponor INOX Rohr S

- Max. Betriebsdruck 16 bar

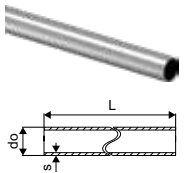

Art-Nr.	Dimension	L m	do mm	s mm	LE	VE	ME	RG	Preis/ME
1119058	15x1,0	6	15	1	1014	6	m	O1	13,67
1119059	18x1,0	6	18	1	1014	6	m	O1	15,87
1119060	22x1,2	6	22	1,2	762	6	m	O1	25,24
1119061	28x1,2	6	28	1,2	546	6	m	O1	28,88
1119062	35x1,5	6	35	1,5	546	6	m	O1	44,31
1119063	42x1,5	6	42	1,5	366	6	m	O1	54,23
1119064	54x1,5	6	54	1,5	366	6	m	O1	67,57

Uponor INOX Bogen 90°

- Edelstahlfitting
- Mit Pressindikatorfolie
- Verarbeitung mit Pressbacken Typ M

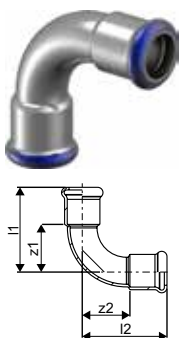

Art-Nr.	Dimension	l1 mm	l2 mm	z1 mm	z2 mm	LE	VE	ME	RG	Preis/ME
1119065	15-15	48	48	27	27	100	10	St.	O1	14,27
1119066	18-18	53	53	32	32	80	1	St.	O1	16,10
1119067	22-22	60	60	37	37	60	10	St.	O1	19,79
1119068	28-28	71	71	47	47	30	10	St.	O1	26,06
1119069	35-35	87	87	60	60	20	10	St.	O1	42,52
1119070	42-42	115	115	83	83	8	2	St.	O1	73,01
1119071	54-54	142	142	105	105	4	2	St.	O1	105,09

Uponor INOX

Uponor INOX IA-Bogen 90°

- Edelstahlfitting
- Mit Pressindikatorfolie
- Verarbeitung mit Pressbacken Typ M

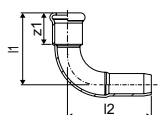

Art-Nr.	Dimension	l1 mm	l2 mm	z1 mm	LE	VE	ME	RG	Preis/ME
1119072	15-15	48	56	27	100	10	St.	O1	14,27
1119073	18-18	53	62	32	80	10	St.	O1	16,10
1119074	22-22	60	68	37	60	10	St.	O1	19,79
1119075	28-28	71	80	47	30	10	St.	O1	26,06
1119076	35-35	87	93	60	20	10	St.	O1	42,52
1119077	42-42	115	125	83	8	2	St.	O1	73,01
1119078	54-54	142	149	105	4	2	St.	O1	105,09

Uponor INOX Bogen 45°

- Edelstahlfitting
- Mit Pressindikatorfolie
- Verarbeitung mit Pressbacken Typ M

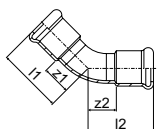

Art-Nr.	Dimension	l1 mm	l2 mm	z1 mm	z2 mm	LE	VE	ME	RG	Preis/ME
1119079	15-15	37	37	16	16	100	10	St.	O1	15,25
1119080	18-18	38	38	17	17	100	10	St.	O1	17,82
1119081	22-22	44	44	21	21	60	10	St.	O1	20,90
1119082	28-28	51	51	27	27	40	10	St.	O1	27,65
1119083	35-35	59	59	32	32	20	10	St.	O1	44,62
1119084	42-42	77	77	45	45	12	4	St.	O1	73,01
1119085	54-54	88	88	51	51	8	2	St.	O1	105,09

Uponor INOX IA-Bogen 45°

- Edelstahlfitting
- Mit Pressindikatorfolie
- Verarbeitung mit Pressbacken Typ M

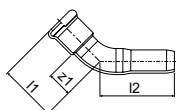

Art-Nr.	Dimension	l1 mm	l2 mm	z1 mm	LE	VE	ME	RG	Preis/ME
1119086	15-15	37	48	16	120	10	St.	O1	14,27
1119087	18-18	38	45	17	100	10	St.	O1	17,09
1119088	22-22	44	53	21	60	10	St.	O1	20,90
1119089	28-28	51	60	27	40	10	St.	O1	27,65
1119090	35-35	59	66	32	20	10	St.	O1	44,62
1119091	42-42	77	80	45	12	4	St.	O1	73,01
1119092	54-54	88	97	51	8	2	St.	O1	105,09

Uponor INOX

Uponor INOX Muffe

- Edelstahlfitting
- Mit Pressindikatorfolie
- Verarbeitung mit Pressbacken Typ M

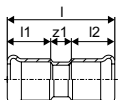

Art-Nr.	Dimension	l mm	l1 mm	l2 mm	z1 mm	LE	VE	ME	RG	Preis/ME
1119166	15-15	52	21	21	10	160	20	St.	O1	10,82
1119167	18-18	53	21	21	11	100	10	St.	O1	11,42
1119168	22-22	59	23	23	13	80	10	St.	O1	13,52
1119169	28-28	61	24	24	13	60	10	St.	O1	15,25
1119170	35-35	72	27	27	18	40	10	St.	O1	19,79
1119171	42-42	80	30	30	20	24	4	St.	O1	27,17
1119172	54-54	91	37	37	17	16	4	St.	O1	33,30

Uponor INOX Reduktionsstück

- Edelstahlfitting
- Mit Pressindikatorfolie
- Verarbeitung mit Pressbacken Typ M

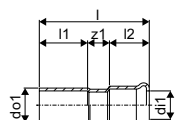

Art-Nr.	Dimension	l mm	l1 mm	l2 mm	di1 mm	do1 mm	z1 mm	LE	VE	ME	RG	Preis/ME
1119173	18-15	58	26	21	15	18	12	200	20	St.	O1	12,04
1119174	22-15	60	26	21	15	22	14	100	10	St.	O1	13,40
1119175	22-18	57	26	21	18	22	11	100	10	St.	O1	13,40
1119176	28-15	74	30	21	15	28	23	80	10	St.	O1	15,25
1119177	28-18	78	30	21	18	28	27	80	10	St.	O1	15,25
1119178	28-22	67	28	23	22	28	17	80	10	St.	O1	15,25
1119179	35-18	86	34	21	18	35	32	60	10	St.	O1	23,36
1119180	35-22	77	34	23	22	35	20	60	10	St.	O1	23,36
1119181	35-28	73	36	24	28	35	14	60	10	St.	O1	23,36
1119182	42-18	101	38	21	18	42	42	50	10	St.	O1	35,65
1119183	42-22	91	38	23	22	42	30	30	5	St.	O1	35,65
1119184	42-28	99	35	24	28	42	40	30	5	St.	O1	35,65
1119185	42-35	79	39	27	35	42	14	30	5	St.	O1	35,65
1119186	54-28	100	48	24	28	54	28	20	5	St.	O1	47,94
1119187	54-35	117	48	27	35	54	42	15	5	St.	O1	47,94
1119188	54-42	97	44	32	42	54	22	20	5	St.	O1	47,94

Uponor INOX T-Stück

- Edelstahlfitting
- Mit Pressindikatorfolie
- Verarbeitung mit Pressbacken Typ M

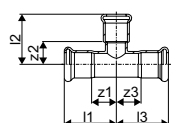

Art-Nr.	Dimension	l1 mm	l2 mm	l3 mm	z1 mm	z2 mm	z3 mm	LE	VE	ME	RG	Preis/ME
1119093	15-15-15	37	35	37	16	14	16	80	10	St.	O1	23,85
1119094	18-18-18	40	35	40	19	14	19	60	10	St.	O1	24,71
1119095	22-22-22	41	40	41	18	17	18	50	10	St.	O1	26,31
1119096	28-28-28	46	45	46	22	21	22	30	10	St.	O1	36,01
1119097	35-35-35	51	55	51	24	28	24	20	10	St.	O1	44,62
1119098	42-42-42	59	61	59	27	29	27	12	4	St.	O1	63,67
1119099	54-54-54	71	72	71	34	35	34	6	2	St.	O1	73,61

Uponor INOX

Uponor INOX T-Stück reduziert

- Edelstahlfitting
- Mit Pressindikatorfolie
- Verarbeitung mit Pressbacken Typ M

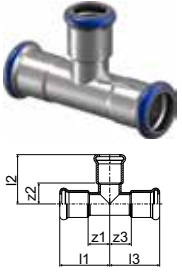

Art-Nr.	Dimension	l1 mm	l2 mm	l3 mm	z1 mm	z2 mm	z3 mm	LE	VE	ME	RG	Preis/ME
1119100	18-15-18	40	36	40	19	15	19	50	10	St.	O1	26,31
1119101	22-15-22	41	39	41	18	18	18	50	10	St.	O1	27,91
1119102	22-18-22	41	38	41	18	17	18	50	10	St.	O1	27,91
1119103	28-15-28	46	42	46	22	21	22	30	10	St.	O1	36,01
1119104	28-18-28	46	42	46	22	21	22	30	10	St.	O1	34,29
1119105	28-22-28	46	45	46	22	22	22	30	10	St.	O1	34,29
1119106	35-15-35	51	45	51	24	24	24	20	10	St.	O1	44,62
1119107	35-18-35	51	45	51	24	24	24	20	10	St.	O1	44,62
1119108	35-22-35	51	46	51	24	23	24	20	10	St.	O1	44,62
1119109	35-28-35	51	48	51	24	24	24	20	10	St.	O1	44,62
1119110	42-18-42	59	48	59	27	27	27	12	4	St.	O1	63,67
1119111	42-22-42	59	51	59	27	28	27	12	4	St.	O1	63,67
1119112	42-28-42	59	53	59	27	29	27	12	4	St.	O1	63,67
1119113	42-35-42	59	60	59	27	33	27	12	4	St.	O1	63,67
1119114	54-18-54	71	55	71	34	34	34	6	2	St.	O1	73,61
1119115	54-22-54	71	57	71	34	34	34	8	2	St.	O1	73,61
1119116	54-28-54	71	60	71	34	36	34	8	2	St.	O1	73,61
1119117	54-35-54	71	66	71	34	39	34	6	2	St.	O1	73,61
1119118	54-42-54	71	64	71	34	32	34	6	2	St.	O1	73,61

Uponor INOX T-Stück Abgang mit IG

- Edelstahlfitting
- Mit Pressindikatorfolie
- Verarbeitung mit Pressbacken Typ M

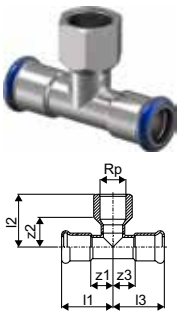

Art-Nr.	Dimension	l1 mm	l2 mm	l3 mm	Rp mm	z1 mm	z2 mm	z3 mm	LE	VE	ME	RG	Preis/ME
1119119	15-Rp1/2"FT-15	37	37	37	1/2	16	25	16	80	10	St.	O1	27,91
1119120	18-Rp1/2"FT-18	40	39	40	1/2	19	27	19	60	10	St.	O1	28,15
1119121	18-Rp3/4"FT-18	40	43	40	3/4	19	30	19	50	10	St.	O1	29,38
1119122	22-Rp1/2"FT-22	41	41	41	1/2	18	29	18	50	10	St.	O1	29,49
1119123	22-Rp3/4"FT-22	41	41	41	3/4	18	28	18	40	10	St.	O1	30,98
1119124	28-Rp1/2"FT-28	46	44	46	1/2	22	32	22	30	10	St.	O1	33,44
1119125	28-Rp3/4"FT-28	46	45	46	3/4	22	32	22	30	10	St.	O1	35,03
1119126	35-Rp1/2"FT-35	51	48	51	1/2	24	36	24	20	10	St.	O1	42,52
1119127	35-Rp3/4"FT-35	51	48	51	3/4	24	35	24	20	10	St.	O1	42,52
1119128	42-Rp1/2"FT-42	59	46	59	1/2	27	34	27	16	2	St.	O1	52,11
1119129	42-Rp3/4"FT-42	59	52	59	3/4	27	39	27	16	4	St.	O1	52,11
1119130	54-Rp1/2"FT-54	71	55	71	1/2	34	43	34	8	2	St.	O1	63,04
1119131	54-Rp3/4"FT-54	71	58	71	3/4	34	45	34	6	2	St.	O1	63,04
1119132	54-Rp2"FT-54	71	69	71	2	34	47	34	6	2	St.	O1	83,58

Installation

Flächenheizung und -kühlung

Wohnungsstationen

Nahwärmeversorgung

Werkzeuge

Anhang

Uponor INOX

Uponor INOX Übergangsstück mit AG

- Edelstahlfitting
- Mit Pressindikatorfolie
- Verarbeitung mit Pressbacken Typ M

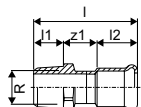

Art-Nr.	Dimension	l mm	l1 mm	l2 mm	R "	z1 mm	LE	VE	ME	RG	Preis/ME
1119133	15xR½"MT	52	14	21	½	20	200	20	St.	O1	18,93
1119134	15xR¾"MT	64	15	21	¾	29	100	10	St.	O1	21,02
1119135	18xR½"MT	52	14	21	½	20	160	20	St.	O1	20,28
1119136	18xR¾"MT	54	15	21	¾	21	100	10	St.	O1	21,51
1119137	22xR½"MT	68	14	23	½	32	100	10	St.	O1	26,18
1119138	22xR¾"MT	58	15	23	¾	20	80	10	St.	O1	23,59
1119139	22xR1"MT	72	17	23	1	32	50	10	St.	O1	24,96
1119140	28xR¾"MT	73	15	24	¾	36	60	10	St.	O1	35,15
1119141	28xR1"MT	62	17	24	1	23	60	10	St.	O1	33,07
1119142	35xR1"MT	82	17	27	1	39	40	10	St.	O1	47,94
1119143	35xR1 ¼"MT	70	20	27	1 ¼	24	30	10	St.	O1	45,60
1119144	42xR1 ½"MT	75	20	32	1 ½	24	24	4	St.	O1	70,07
1119145	54xR2"MT	87	24	37	2	28	12	4	St.	O1	94,03

Uponor INOX Übergangsstück mit IG

- Edelstahlfitting
- Mit Pressindikatorfolie
- Verarbeitung mit Pressbacken Typ M

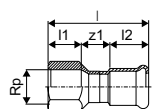

Art-Nr.	Dimension	l mm	l1 mm	l2 mm	Rp "	z1 mm	LE	VE	ME	RG	Preis/ME
1119146	15xRp½"FT	55	15	21	½	19	120	10	St.	O1	20,04
1119147	15xRp¾"FT	67	17	21	¾	30	90	10	St.	O1	21,02
1119148	18xRp½"FT	52	15	21	½	16	120	20	St.	O1	21,51
1119149	18xRp¾"FT	59	17	21	¾	21	100	10	St.	O1	21,51
1119150	22xRp½"FT	52	15	23	½	14	100	10	St.	O1	26,18
1119151	22xRp¾"FT	57	17	23	¾	17	80	10	St.	O1	24,96
1119152	22xRp1"FT	71	19	23	1	29	60	10	St.	O1	24,96
1119153	28xRp¾"FT	74	17	24	¾	33	60	10	St.	O1	35,15
1119154	28xRp1"FT	63	19	24	1	20	60	10	St.	O1	35,15
1119155	35xRp1"FT	82	19	27	1	36	30	10	St.	O1	47,94
1119156	35xRp1 ¼"FT	71	21	27	1 ¼	23	30	10	St.	O1	47,94
1119157	42xRp1 ½"FT	75	21	32	1 ½	22	24	6	St.	O1	70,07
1119158	54xRp2"FT	86	26	37	2	23	12	4	St.	O1	94,03

Uponor INOX

Uponor INOX Flansch PN16

- Edelstahlfitting
- Mit Pressindikatorfolie
- Verarbeitung mit Pressbacken Typ M

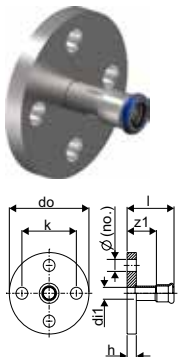

Art-Nr.	Dimension	Anz. St.	l mm	di mm	do mm	z1 mm	h mm	k mm	M mm	p bar	LE	VE	ME	RG	Preis/ME
1119159	DN12-15 mm	4	54	14	95	33	11	65	14	16	15	1	St.	O1	76,20
1119160	DN15-18 mm	4	57	17	95	36	11	65	14	16	10	1	St.	O1	84,82
1119161	DN20-22 mm	4	61	21	105	37	12	75	14	16	10	1	St.	O1	93,28
1119162	DN25-28 mm	4	65	27	115	41	14	85	14	16	5	1	St.	O1	113,21
1119163	DN32-35 mm	4	70	32	140	43	15	100	18	16	4	1	St.	O1	167,16
1119164	DN40-42 mm	4	78	39	150	47	16	110	18	16	5	1	St.	O1	196,65
1119165	DN50-54 mm	4	87	51	165	51	18	125	18	16	2	1	St.	O1	251,98

Installation

Flächenheizung und -kühlung

Wohnungsstationen

Nahwärmeversorgung

Werkzeuge

Anhang

Flächenheizung/-kühlung

Flächenheizung/-kühlung



Seite **108**

Heizkreisverteiler und -zubehör



Seite **258**

Regelungstechnik



Seite **302**

Flächenheizung/-kühlung



Systemübersicht Uponor Systeme zum Heizen und Kühlen 108
Übersicht Uponor Rohre und Verbindungstechnik für die Flächenheizung/-kühlung 110

Uponor Minitec	Niedrigaufbau-Fußbodenheizung/-kühlung für die Renovierung mit Rohr Dim. 9,9	112
Uponor Tecto	Fußbodenheizung/-kühlung mit Noppenplatten-Fixierung für Rohre Dim. 14-17	121
Uponor Nubos	Fußbodenheizung/-kühlung mit Noppenplatten-Fixierung für Rohre Dim 14-16	131
Uponor Klett	Fußbodenheizung/-kühlung mit Klett-Fixierung für Rohre Dim. 14-16	139
Uponor Tacker	Fußbodenheizung/-kühlung mit Tacker-Fixierung für Rohre Dim. 14-16	151
Uponor Fix	Heiz-/Kühlsystem für Decke, Wand und Fußboden für Rohre Dim. 9,9 und 14 mm	161
Uponor Classic	Fußbodenheizung/-kühlung mit Stahlmatten/Clip-Fixierung für Rohre Dim. 17-20	169
Uponor Siccus 14	Trockenbau-Fußbodenheizung mit EPS-Platten für Rohre Dim. 14	177
Uponor Comfort E	Elektrische Fußbodenheizung	184
Uponor Renovis	Heiz-/Kühlpanels mit integrierten Rohren Dim. 9,9 für Wand und Decke	188
Uponor Siccus wall	Trockenbau-Wandheizung mit EPS-Platten für Rohre Dim. 14	198

Industrieflächenheizung

Uponor Magna	Fußbodenheizung/-kühlung für den gewerblichen und industriellen Einsatz	203
--------------	---	-----

Sportboden

Uponor Siccus Sport	Fußbodenheizung für flächenelastische Sportböden	214
Uponor Sport	Fußbodenheizung für flächenelastische Schwingböden	219

TABS

Uponor Contec	Betonkernaktivierung (TABS)	224
Uponor Contec ON Q&E	Oberflächennahe Betonkernaktivierung mit Q&E Verbindungstechnik	234

Deckensysteme

Uponor Renovis	Heiz-/Kühlpanels mit integrierten Rohren Dim. 9,9 für Wand und Decke	188
Uponor Teporis	Trockenbauplatten mit integrierten Systemrohren Dim. 9,9 und oberseitiger Wärmedämmung	240
Uponor Thermatop M	Fugenlose Gipskartondecke	246

Zubehör für Flächenheizung

Uponor Multi		247
Verteil- und Anbindeleitungen		253

Installation

Flächenheizung und -kühlung

Wohnungsstationen

Nahwärmeversorgung

Werkzeuge

Anhang

Flächenheizung/-kühlung

	Installationsart	System-Plattendicke	Mindest-Aufbauhöhe* mm	Systemname	Beschreibung	Zugehörige Systemrohre	Dimension (mm)	
BODEN	NASSBAU	Noppenplattenverlegung, selbstklebend	—	15	Uponor Minitec	Sehr geringe Aufbauhöhe, direkt auf altem Untergrund (Estrich, Fliesen, Holz..)	Comfort Pipe	9,9
		Kletten	DES 25-2 30-2 30-3 35-3 WLS032 25-2	74	Uponor Klett	Mikroverzahnung von Systemplatte und Rohr. Schnelle Verlegeart, keine Beschädigung der Estrichfolie	Klett Comfort Pipe PLUS Klett MLCP RED	14, 16 16
		Kletten auf bauseitiger Dämmung	—	74	Uponor Klett Twinboard	Klettverlegung auf bauseitiger Dämmung mittels Hohlkammer-Verlegeplatten 3 mm	Klett Comfort Pipe PLUS Klett MLCP RED	14, 16 16
		Kletten inkl. Mineralwolle-Dämmung	30	74	Uponor Klett Silent	Klettverlegung auf Mineralwolleplatten, alternative Ausschreibungen	Klett Comfort Pipe PLUS Klett MLCP RED	14, 16 16
		Klett Vermeidung überheizte Flure	32	74	Vario Heat Protect	Rohrträger zur Führung von FBH-Anschlussleitungen unter der Heizestrichschicht	alle Rohrleitungen zum Verteiler	
		In der Noppenfolie	—	30	Uponor Nubos	Freie Wahl der Dämmschicht	Comfort Pipe PLUS Blue Comfort Pipe Comfort Pipe PLUS MLCP RED	16 16 14 14, 16
		In der Noppenplatte	11 oder 30-2	82	Uponor Tecto	Schnelle Rohrmontage, Systemplatten für Geschosstrenddecken, sicherer Halt	Comfort Pipe PLUS Blue Comfort Pipe PLUS MLCP RED	16 14, 17 14, 16
		In der Noppenplatte	11 oder 30-2	78	Uponor Nubos	Einfach in der Anwendung, normgerechte Verlegeabstände	Comfort Pipe PLUS Blue Comfort Pipe Comfort Pipe PLUS MLCP RED	16 16 14 14, 16
		Auf Stahlmatten mit Clip	—	83	Uponor Classic	Höchster Schallschutz (bauseitige Mineralwollämmung). Trennung der Gewerke Estrich/Heizung, große Heizkreise	Comfort Pipe PLUS Blue Comfort Pipe PLUS Magna Pipe PLUS	16, 20 17 20
		Tacker und U-Schiene	EPS DEO 20, 30 DES 20-2, 30-2, 30-3, 35-3, 40-3	75	Uponor Tacker	Preiswerteste Lösung. Unterschiedliche Wärme-/Trittschalldämmschichten lieferbar	Comfort Pipe PLUS Blue Comfort Pipe MLCP RED	16 16 14, 16
TROCKEN	In vorgeformte EPS-Platten und Alu-Wärmeleitlamellen	25	50	Uponor Siccus 14	Geringes Gewicht, sofort nutzbar, hohe Tragfähigkeit	Comfort Pipe PLUS MLCP RED	14 14	
	Mit vorgefertigten Kabelmatten, elektrische FBH	—	5	Uponor Comfort E Kabelmatten	Fest vernähte Kabelmatte, sehr geringe Aufbauhöhe, Verlegung auf nahezu allen festen Unterböden, inkl. Regler, schnelle Reaktion	—		

* Systemplatte + Lastverteilschicht

Uponor Systeme zum Heizen und Kühlen

		Installationsart	System-Platten-dicke	Min-dest-Aufbau-höhe* mm	Systemname	Beschreibung	Zugehörige Systemrohre	Dimen-sion (mm)	
WAND	NASS	Unter Putz, mit Klemmschiene	—	32	Uponor Fix	Effiziente und drallfreie Rohrverlegung von der Großrolle mit minimalem Verschnitt	Comfort Pipe Comfort Pipe PLUS MLCP RED	9,9 14 14	
	TROCKEN	In vorgeformten EPS-Platten	25	30	Uponor Siccus Wall	Keine Trocknungszeiten und kein Funktionsheizen erforderlich	Comfort Pipe PLUS MLCP RED	14 14	
		Auf CD-Profile 60/27, Gipspanel mit integrierten Heizrohren	—	15	Uponor Renovis	Faserverstärkte Gipsplatte 15 mm, Montage auf definier-te Trockenbau-Unterkon-struktionen	Comfort Pipe (integriert)	9,9	
DECKE	NASS	Unter Putz, mit Klemmschiene	—	32	Uponor Fix	Effiziente und drallfreie Rohrverlegung von der Großrolle mit minimalem Verschnitt	Comfort Pipe	9,9	
	TROCKEN	Auf CD-Profile 60/27, Gipspanel mit integrierten Heizrohren	—	15	Uponor Renovis	Hohe Verlegeleistungen auf CD-Profilen	Comfort Pipe (integriert)	9,9	
		Gipspanel inkl. EPS-Dämmung	27	27	Uponor Teporis	27 mm EPS Wärmedämm-platte	Comfort Pipe (integriert)	9,9	
		Standard Unter-konstruktionen	—	15	Uponor Thermatop M	Fugen- und richtungslose Deckenoberflächen	Uni Pipe PLUS	16	
WEITERE ANWENDUNGEN	HALLEN	INDUSTRIEFLÄCHENHEIZUNG							
		Auf Klemmschiene			Uponor Magna	Optimale Raumnutzung ohne störende Anlagenkomponen-ten	Magna Pipe PLUS Comfort Pipe PLUS Blue	20, 25 20	
		Auf Stahlmatten							
	TABS	BETONKERNAKTIVIERUNG							
		Vorgefertigte Module auf Stahl-matte (Bewehrung)			Uponor Contec	Für die Einbringung in den Betonkern	Magna Pipe PLUS	20	
		Oberflächennah			Uponor Contec ON	Diagonal verspannte Waben-gitter mit vorbereiteten Roh-ren zum oberflächennahen Einbau in die Betonschalung	Comfort Pipe PLUS Magna Pipe PLUS	14 20	
	TROCKEN	SPORTBODEN							
		In Sporthallen	30		Uponor Siccus Sport	Für flächenelastische Sport-böden in Sandwichbauweise	Comfort Pipe PLUS MLC weiß	14 14	
		In Sporthallen			Uponor Sport	Zum Einbau zwischen Unter-zügen flächenelastischer Sportböden	Magna Pipe PLUS	25	
	FREIFLÄCHE	FREIFLÄCHENHEIZUNG / RASEN							
Schnee- und Eisfreihaltung auf Freiflächen				Uponor Meltaway	Montage mit Klemmschiene, für sichere Gehwege z.B. vor Krankenhauseinfahrten, Hubschrauberlandeplätzen, Tiefgaragen- und Hofeinfahr-ten, Flugplätzen usw.	Magna Pipe PLUS	20, 25		

Installation

Flächenheizung und -kühlung

Wohnungs-stationen

Nahwärme-versorgung

Werkzeuge

Anhang

Flächenheizung/-kühlung

Uponor Heizrohre und Verbindungstechniken

Typ	Abmessung [mm]	Diffusionssperre	Rohrfarbe, Kennzeichnung	Druck [bar]	Temperatur [°C]	Länge [m]	Artikel-Nr.	DIN-Certco Zertifikat-Nr.
Comfort Pipe PLUS 	14 x 2,0	PE-Xa + EVOH Sperrschicht	weiß, 2 blaue Streifen	6	70	120 240 640 960	1062883 1062884 1088166 1062885	3V372
	17 x 2,0	PE-Xa + EVOH Sperrschicht	weiß, 2 blaue Streifen	6	70	120 240 480 640	1034535 1009226 1086340 1009227	3V372
	20 x 2,0	PE-Xa + EVOH Sperrschicht	weiß, 2 blaue Streifen	6	70	60	1009229	3V372
Comfort Pipe PLUS Blue 	16 x 2,0	PE-Xa + EVOH Sperrschicht	weiß, 2 blaue Streifen	6	70	640	1126541	3V372 ISCC-zertifiziert
	20 x 2,0	PE-Xa + EVOH Sperrschicht	weiß, 2 blaue Streifen	6	70	480	1126542	3V372 ISCC-zertifiziert
Klett Comfort Pipe PLUS 	14 x 2,0	PE-Xa + EVOH Sperrschicht	weiß, 2 blaue Streifen, mit Klettband	6	70	240 640	1088479 1088480	3V372
	16 x 2,0	PE-Xa + EVOH Sperrschicht	weiß, 2 blaue Streifen, mit Klettband	6	70	240 640	1087302 1087303	3V372
Magna Pipe PLUS 	20 x 2,0	PE-Xa + EVOH Sperrschicht	weiß, 2 blaue Streifen	6	70	240 480	1091275 1091276	3V415
	25 x 2,3	PE-Xa + EVOH Sperrschicht	weiß, 2 blaue Streifen	6	70	300 640	1091277 1091278	3V415
Comfort Pipe 	16 x 1,8	PE-Xa + EVOH Sperrschicht	weiß, 1 blauer Streifen	6	70	240 640	1047622 1047623	3V417
Minitec Comfort Pipe 	9,9 x 1,1	PE-Xa + EVOH Sperrschicht	natur, 1 blauer Streifen	6	70	60 120 480	1063287 1063288 1063381	3V279
MLC Rohr weiß 	14 x 2,0	Verbundrohr mit AL	weiß	10	80	200	1013366	
MLCP RED 	14 x 1,6	Verbundrohr mit AL	rot, innen blau	4	60	240 480	1096010 1096011	3V286
	16 x 2,0	Verbundrohr mit AL	rot, innen blau	4	60	240 480	1096012 1096013	3V286
MLCP RED Klett 	16 x 2,0	Verbundrohr mit AL	weiß, innen blau, 2 rote Streifen, mit Klettband	4	60	240 480	1096014 1096015	3V286

Verbindungstechnik, Fittings und Werkzeug für Flächenheizsysteme

(Klemmring-) Verschraubungen



Maulschlüssel handelsüblich



Quick und Easy Fittings



Q+E-Aufweitwerkzeuge



zugehörige Q+E-Sicherungsringe



rapex Pressfittings



rapex Pressbacken



Smart Presskupplungen



Pressbacken MLC UPP1 und KSP0



S-Press und S-Press-PLUS Kupplungen



Vario/Fit 14x2,0	M12 & M18	natur eval	14	14	-
Vario/Fit 17x2,0	M12 & M18	natur eval & weiß	17	-	-
Vario/Fit 20x1,9/2,0	M12 & M18	natur eval & weiß	-	20	-
Vario/Fit 16x1,8/2,0	M12 & M18	natur eval & weiß	16	16	-
Vario/Fit 20x1,9/2,0	M12 & M18	natur eval & weiß	-	20	-
Vario/Fit 14x2,0	M12 & M18	natur eval	14	14	-
Vario/Fit 16x1,8/2,0	M12 & M18	natur eval & weiß	16	16	-
Vario/Fit 20x1,9/2,0	M12 & M18	natur eval & weiß	-	20	-
Vario/Fit 25x2,3	M12 & M18	natur eval & weiß	25	-	-
Vario/Fit 16x1,8/2,0	M12 & M18	natur eval & weiß	16	16	-
Vario & Minitec 9,9 x 1,1	Hand, M12 & M18	Minitec PEX	-	-	-
Uni-X 14-3/4 Euro	-	-	-	-	14
Vario MLCP RED 14x1,6 Euro	-	-	-	-	14 MLCP RED Press-Kupplung
Uni-X 16-3/4 Euro	-	-	-	-	16
Uni-X 16-3/4 Euro	-	-	-	-	16

Installation

Flächenheizung und -kühlung

Wohnungsstationen

NAHWÄRME-VERSORGUNG

Werkzeuge

Anhang

Uponor Minitec

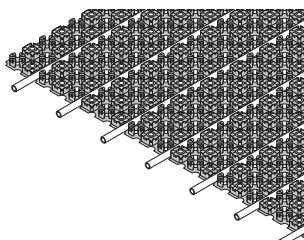

Uponor Minitec ist mit einer minimalen Aufbauhöhe von nur 15 mm die ideale Fußbodenheizung für die Verlegung auf bestehendem Estrich, Dielenboden oder Fliesen. Es besteht aus einem selbstklebenden

Folienelement und PE-Xa 9,9 mm Systemrohren. Minitec ist optimal als oberflächennahe Fußbodenheizung in Wohngebäuden einsetzbar.

Ihr Nutzen

- Niedrige Aufbauhöhe, dadurch ideal für den Einsatz in der Renovierung
- Effiziente und schnelle Ein - Mann - Verlegung
- Hoher Nutzerkomfort durch kurze Aufheizzeiten und schnelle Regelbarkeit
- Energiesparend durch niedrige Systemtemperaturen



Spezifikation

- Zur Befestigung auf festen Böden oder spezifizierten Dämmstoffen
- Als stabiles Rohrbefestigungssystem mit minimaler Bauhöhe
- Als Noppenplatte zur geraden und diagonalen Rohrverlegung mit Minitec PE-Xa-Rohren 9,9 x 1,1 mm
- DIN EN 13501-1 Brandklassifizierung: Klasse E.
- Normal entflammbar, Baustoffklasse B2, nach DIN 4102.
- Rohrabstand: Vz 5, 10, 15
- Fläche mit überlappenden Noppen: 0,77m²

Anwendung

- Fußbodenheizung und Kühlung
- Zur Verwendung mit qualifizierten Füllmaterialien

Zertifikate

- DIN-Reg-Nr.: 7F170-F, 3V 279 PE-Xa

Uponor Comfort Pipe

Spezifikation

- Rohre aus vernetztem Polyethylen (PE-Xa) gem. DIN EN ISO 15875 Teil 1
- Sauerstoffdiffusionsdicht nach DIN 4726
- Anwendungsklasse 4
- DIN EN 13501-1 Brandklassifizierung: Klasse E

Anwendung

- Fußbodenheizung und Niedrigtemperatursysteme
- Max. Betriebstemperatur 90 °C
- Max. Störfalltemperatur 100 °C
- Max. Betriebsdruck 6 bar bei 70 °C

Mengenermittlungstabelle zur Ermittlung der Zubehörmengen Uponor Minitec / m²

Rohrtyp	Verlegeabstand [cm]	Rohrbedarf [m]	Randdämmstreifen* [m]
Uponor Minitec Comfort Pipe 9,9 x 1,1 mm	5	20	1,2
	10	10	1,2
	15	6,6	1,2
Anbindeleitung	–	0,1	–

* Der Wert für die Randdämmstreifen ist nur ein Richtwert

Uponor Minitec

Uponor Minitec Folienelement

- Rohrträger aus Polystyrol
- Mit beidseitiger Überlappung, mit Dreiecksnoppen
- In gelochter Ausführung zum Einbau zwischen Ausgleichsmasse und Unterbau
- Mit selbstklebender Rückseite für sicheren Halt an Estrich und Fliesenböden

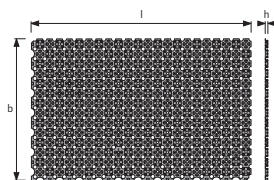

Art-Nr.	Dimension	ND	l	b	h	A	Farbe	Area	LE	VE	ME	RG	Preis/ME
			mm	mm	mm	mm ²					m ²		
1005261	15,4m ² 9,9x1,1 1100x700x12mm	15	1120	720	12	0,77	RAL 9017	0,806	123,2	15,4	m ²	M2	41,33

Uponor Fix Klemmschiene

- Klemmschiene für Rohr 9,9 mm

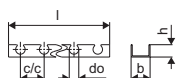

Art-Nr.	Dimension	l	do	c/c1	b	Farbe	LE	VE	ME	RG	Preis/ME
		mm	mm	mm	mm				m		
1005274	9,9mm c/c20mm 2,5m	2500	10	20	24	grau	25	2,5	m	M2	7,19

Uponor Minitec Randdämmstreifen selbstklebend

- Randdämmstreifen für das Minitec System nach DIN 18560
- Hergestellt aus Polyethylen mit selbstklebender Rückseite
- Der selbstklebende Streifen auf der Außenseite, sorgt für dichten Abschluss zwischen Randstreifen und Dämmung

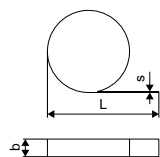

Art-Nr.	Dimension	l	s	b	Farbe	LE	VE	ME	RG	Preis/ME
		mm	mm	mm				m		
1005267	20m 80x8mm	20000	8	80	blau	200	20	m	M2	1,90

Uponor Minitec Bewegungsfugenprofil

- Selbstklebendes Fugenprofil aus Polyethylen und Hartfolie aus PET
- Zum Trennen von Estrichabschnitten (z. B. in Türöffnungen) und zum Absorbieren der Ausdehnung von Estrich

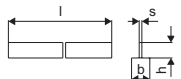
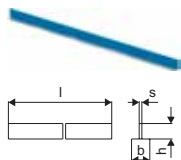

Art-Nr.	Dimension	l	s	b	h	Farbe	LE	VE	ME	RG	Preis/ME
		mm	mm	mm	mm				St.		
1085980	0,9m 40x10mm	900	10	50	40	blau	600	10	St.	M2	12,53
1085981	1,3m 40x10mm	1300	10	50	40	blau	600	10	St.	M2	15,88

Installation

Flächenheizung und -kühlung

Wohnungsstationen

Nahwärmeversorgung

Werkzeuge

Anhang

Uponor Minitec

Uponor Comfort Pipe Rohr Minitec

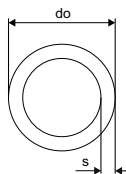

Art-Nr.	Dimension	L m	do mm	s mm	p bar	Farbe	LE	VE	ME	RG	Preis/ME
1063287	9,9x1,1	60	9,9	1,1	6	natur	840	60	m	M2	4,11
1063288	9,9x1,1	120	9,9	1,1	6	natur	1680	120	m	M2	4,11
1063381	9,9x1,1	480	9,9	1,1	6	natur	2880	480	m	M2	4,11

Uponor Minitec Schutzhülse

- Hergestellt aus PE-LD
- Mit Schlitzöffnung
- Zum Schutz von Heizrohren bis 9,9 mm im Bereich von Dehnungsfugen

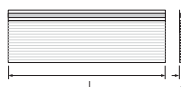
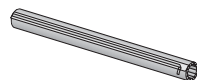

Art-Nr.	Dimension	s mm	l mm	b mm	LE	VE	ME	RG	Preis/ME
1005269	9,9mm 300x2mm	2,0	300	35	3600	30	St.	M2	2,27

Uponor Minitec Eurokonusverschraubung

- Eurokonus
- Messing

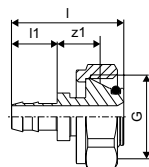

Art-Nr.	Dimension	l mm	l1 mm	G "	z1 mm	LE	VE	ME	RG	Preis/ME
1005266	9,9x1,1-G $\frac{3}{4}$ "Euro	35	14	$\frac{3}{4}$	14	100	10	St.	M2	12,91

Uponor Minitec Kupplung

- Bestehend aus: 1 Q&E Kupplung, 2 Q&E Ringe

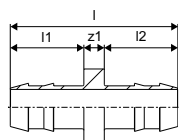

Art-Nr.	Dimension	l mm	l1 mm	l2 mm	z1 mm	p bar	LE	VE	ME	RG	Preis/ME
1005264	9,9x1,1	33	14	14	4	6	100	10	St.	M2	11,19

Uponor Minitec

Uponor Minitec Übergangsnippel

- Q&E
- Messing
- Mit Q&E Ring

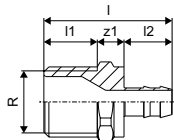

Art-Nr.	Dimension	l mm	l1 mm	l2 mm	R mm	z1 mm	p bar	LE	VE	ME	RG	Preis/ME
1005265	9,9-R $\frac{1}{2}$ "MT	38	16	14	$\frac{1}{2}$	8	6	100	10	St.	M2	13,73

Uponor Minitec Ring

- PE-Xa

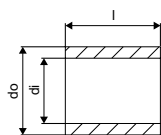

Art-Nr.	Dimension	l mm	di mm	do mm	p bar	LE	VE	ME	RG	Preis/ME
1005263	9,9x1,1	15	10,3	13,9	6	1600	10	St.	M2	0,74

Uponor Minitec Klemmringverschraubung

- $\frac{3}{4}$ Eurokonus

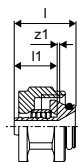

Art-Nr.	Dimension	l mm	l1 mm	G mm	z1 mm	LE	VE	ME	RG	Preis/ME
1013426	9,9- $\frac{3}{4}$ "Euro	26	18	$\frac{3}{4}$	1	120	12	St.	M2	21,64

Uponor Minitec Schraubkupplung

- Messing

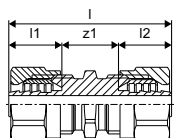

Art-Nr.	Dimension	l mm	l1 mm	l2 mm	z1 mm	LE	VE	ME	RG	Preis/ME
1016690	9,9-9,9	46	15	15	16	48	12	St.	M2	51,48

Installation

Flächenheizung und -kühlung

Wohnungsstationen

Nahwärmeversorgung

Werkzeuge

Anhang

Uponor Minitec

Uponor Fluvia Hosenstück

- Werkstoff: Messing
- Zur Erweiterung von PUSH 12 Pumpengruppen auf 2 Heizkreise

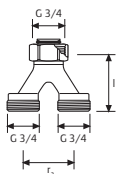

Art-Nr.	Dimension	l mm	c/c mm	LE	VE	ME	RG	Preis/ME
1005675	2xG3/4-3/4" Euro	50	40	50	1	Set	MZ	48,72

Uponor Fluvia T Pumpengruppe Push-12 TH-G

- Pumpengruppe mit Thermostat 12 - 28 °C
- Sekundär Maximaltemperaturbegrenzer 50 °C
- Raumfühlerkopf mit Kapillarfühler

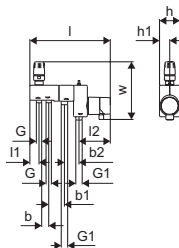

Art-Nr.	Dimension	l mm	I1 mm	I2 mm	b mm	b1 mm	b2 mm	w mm	h mm	h1 mm	G "	G1 "	LE	VE	ME	RG	Preis/ME
1095127	12 TH-G	332	38	129	40	65	60	240	84	42	5/8	3/4	60	1	St.	MZ	794,71

Uponor Fluvia T Pumpengruppe Push-12 CH-G

- Mit Heizpatrone für UFH im Sommerbetrieb
- Raumtemperaturregelung durch Regler X-161
- Kompatibel mit den Uponor Smatrix Wave-Thermostaten T-166, T-168, T-169
- Mit Sicherheitssensor gegen Überhitzung
- Sekundär Maximaltemperaturbegrenzer 50 °C

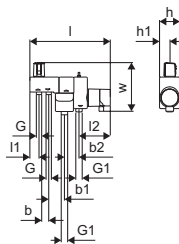

Art-Nr.	Dimension	l mm	I1 mm	I2 mm	b mm	b1 mm	b2 mm	w mm	h mm	h1 mm	G "	G1 "	LE	VE	ME	RG	Preis/ME
1095131	12 CH-G	332	38	129	40	65	60	213	100	42	5/8	3/4	30	1	St.	MZ	1870,88

Uponor Minitec

Uponor Fluvia T Pumpengruppe Push-12 AC-G

- Pumpengruppe mit Stellantrieb 230 V und kabelgebundenem Raumtemperaturfühler
- Sekundärer Maximaltemperaturbegrenzer 50 °C

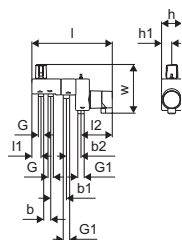

Art-Nr.	Dimension	l mm	l1 mm	l2 mm	b mm	b1 mm	b2 mm	w mm	h mm	h1 mm	G "	G1 "	LE	VE	ME	RG	Preis/ME
1095128	12 AC-G	332	38	129	40	65	60	202	84	42	5/8	3/4	60	1	St.	MZ	942,45

Uponor Fluvia T Pumpengruppe Push-12 WL-G

- Pumpengruppe mit Stellantrieb 230 V, Funkthermostat und Funkempfänger
- Sekundär Maximaltemperaturbegrenzer 50 °C

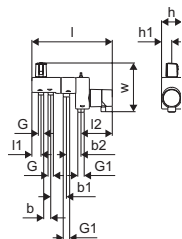

Art-Nr.	Dimension	l mm	l1 mm	l2 mm	b mm	b1 mm	b2 mm	w mm	h mm	h1 mm	G "	G1 "	LE	VE	ME	RG	Preis/ME
1095130	12 WL-G	332	38	129	40	65	60	240	84	42	5/8	3/4	60	1	St.	MZ	1258,84

Uponor Vario Füll / Entleerungshahn

- Für die Pumpengruppe Push 12
- Mit drehbarem Schlauchanschluss



Art-Nr.	Dimension	AG "	IG "	LE	VE	ME	RG	Preis/ME
1061802	3/4" - 3/4"	3/4	3/4	10	1	Set	MZ	75,81

Installation

Flächenheizung und -kühlung

Wohnungsstationen

Nahwärmeversorgung

Werkzeuge

Anhang

Uponor Minitec

Uponor Multi Rohrführungsbogen

- Aus schlagfestem Kunststoff
- Für 90° Bogen zur Richtungsänderung

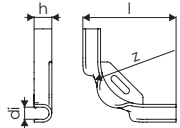

NEU

Art-Nr.	Dimension	l mm	di mm	z mm	h mm	LE	VE	ME	RG	Preis/ME
1135490	10-12	100	13	55	19	360	60	St.	D1	1,48

Uponor Minitec Anschlussbox-UP

- Für die Einzelraumregelung
- Primärseitiger Anschluss 3/4" Eurokonus
- Max. Druck: 10 bar bei 60 °C

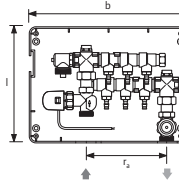

Art-Nr.	Dimension	n	Kvs m³/h	p bar	l mm	b mm	h mm	c/c mm	LE	VE	ME	RG	Preis/ME
1005270	1X	1	1,2+1,2	10	220	300	75	150	30	1	St.	M2	402,89
1005271	2X	2	1,2+1,2	10	220	300	75	150	-	1	St.	M2	564,07
1005272	3X	3	1,2+1,2	10	220	300	75	150	-	1	St.	M2	595,41

Die Begrenzung der Auslegungstemperatur muss durch eine Vorregelung sichergestellt sein.

Uponor Minitec Abdeckplatte

- Edelstahl, hochglanzpoliert
- Für die Minitec Anschlussbox UP
- 4 Schrauben



Art-Nr.	Dimension	l mm	b mm	LE	VE	ME	RG	Preis/ME
1007251		240	314	-	1	St.	M2	164,16

Uponor Minitec

Uponor Base Raumfühler T-23

- Aufputz
- Gedruckte Skala auf dem Stellrad
- Einfache Ein / Aus - Steuerung (Bimetall)
- Sollwertbereich: + 5 °C ... + 30 °C
- Der Einstellbereich kann mechanisch durch Verschieben von Stiften unter dem Zifferblatt begrenzt werden
- Kabel: 4 x 1.5 mm²
- Max. Kabellänge: 100 m
- Schutzklasse: IP 30
- Farbe: ~ RAL 9010



Art-Nr.	Dimension	UN V	l mm	b mm	d mm	Farbe	LE	VE	ME	RG	Preis/ME
1058422	230V RAL9010	230	78	78,5	13,9	RAL 9010	160	1	St.	MZ	57,25

Uponor Minitec Aufweitwerkzeug

- Handaufweitzange
- Aufweitkopf für Mintec Comfort Pipe 9,9 x 1,1 mm
- Tube Schmierfett
- Koffer



Art-Nr.	Dimension	LE	VE	ME	RG	Preis/ME
1006247	9,9x1,1	11	1	Set	NET	390,93

Uponor Q&E Aufweitwerkzeug mit Aufweitk. M12

- Elektromechanische Antriebsmaschine, geliefert im Kunststoffkoffer inklusive zwei 12V Li-Ion Akkus und einem Schnellladegerät 220-240V/50-60Hz und Schmiermittel (Mo).
- Metallgetriebe und Metallgehäuse. Inkl. LED Arbeitslicht.
- Betriebsanleitung im Koffer. Automatische Rotation mit den M12 Aufweitköpfen.
- Einsatz für 6 bar Rohre in den Dimensionen bis 32 mm.
- Einsatz für 10 bar Rohre in den Dimensionen bis 25 mm.

Technische Daten:

- Ladespannung: 12 V
- Ladestandanzeige: Optische Anzeige
- Akku-Ladezeit: ca. 0,5 Std.
- Für Dimensionen: ≤ 32 mm (AK5/6 bar), ≤ 25 mm (AK2/10 bar)



Art-Nr.	Dimension	p bar	Hub mm	LE	VE	ME	RG	Preis/ME
1063112	6BAR 9,9/20	6	14	-	1	Set	NET	661,08

OUT Lieferung solange Vorrat reicht. Artikel läuft im Laufe des Jahres aus.

Installation

Flächenheizung und -kühlung

Wohnungsstationen

Nahwärmeversorgung

Werkzeuge

Anhang

Uponor Minitec

Uponor Q&E Aufweitwerkzeug mit Aufweitk. M12/

- Elektromechanische Antriebsmaschine, geliefert im Kunststoffkoffer inklusive zwei 12V Li-Ion Akkus und einem Schnellladegerät 220-240V/50-60Hz und Schmiermittel (Mo).
- Metallgetriebe und Metallgehäuse. Inkl. LED Arbeitslicht.
- Betriebsanleitung im Koffer. Automatische Rotation mit den M12 Aufweitköpfen.
- Einsatz für 6 bar Rohre in den Dimensionen bis 32 mm.
- Einsatz für 10 bar Rohre in den Dimensionen bis 25 mm.

Technische Daten:

- Ladespannung: 12 V
- Ladestandanzeige: Optische Anzeige
- Akku-Ladezeit: ca. 0,5 Std.
- Für Dimensionen: ≤ 32 mm (AK5/6 bar), ≤ 25 mm (AK2/10 bar)



Art-Nr.	Dimension	LE	VE	ME	RG	Preis/ME
1119375	6bar 9,9RS/20	-	1	Set	NET	687,02

Uponor Tecto

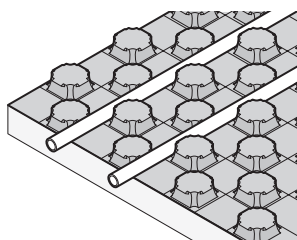

Uponor Tecto Noppenplatten werden zur Installation von Fußbodenheiz / -kühlsystemen in Wohn- und Nichtwohngebäuden eingesetzt. Sie werden im Bodenaufbau unterhalb einer Lastverteilschicht aus

Zement- oder Anhydritestrich eingebaut und sind in zwei Ausführungen (ND 30-2 und ND 11) für unterschiedliche Bodenaufbauten und Belastungen erhältlich.

Ihr Nutzen

- Einfach in der Anwendung durch optimal aufeinander abgestimmte Systemkomponenten
- Wahlmöglichkeit zwischen Verbundrohr oder PE-Xa-Rohr
- Zuverlässig durch langjährig bewährte und geprüfte Uponor Qualität



Spezifikation

- Noppenplatten zur Befestigung von Rohren mit den Abmessungen von 14 - 17 mm
- Mit Dämmung aus EPS gemäß DIN EN 13163
- Für Rohrabstand in cm: 10 / 15 / 20 / 25 / 30
- EN 13501-1 Brandklassifizierung: Klasse E
- Standardbrennbarkeit, Baustoffklasse B2, nach DIN 4102

Anwendung

- Fußbodenheizung und Kühlung
- Zur Verwendung mit Zement- und Anhydritestrichen

Zertifikate

- DIN-Reg-Nr.: 7F010-F;7F037-F; 3V372 PE-Xa; 3V286 MvR(M)

Uponor Comfort Pipe PLUS

Spezifikation

- Rohre aus vernetztem Polyethylen (PE-Xa) gem. DIN EN ISO 15875 Teil 1
- Sauerstoffdiffusionsdicht nach DIN 4726
- 5 Schichten
- Außen weiße PE - Schicht zum Schutz vor mechanischen Beschädigungen
- Anwendungsklasse 4 und 5
- DIN EN 13501-1 Brandklassifizierung: Klasse E

Anwendung

- Fußbodenheizung und Niedrigtemperatursysteme
- Max. Betriebstemperatur 90 °C
- Max. Störfalltemperatur 100 °C
- Max. Betriebsdruck 6 bar bei 70 °C

Uponor Tecto

Uponor MLCP RED

Spezifikation

- Sauerstoffdiffusionsdichtes Mehrschichtverbundrohr (PE-RT - Haftvermittler - Aluminiumschicht - Haftvermittler - PE-RT)
- EN 13501-1 Brandklassifizierung: Klasse E

Anwendung

- Max. Betriebsdruck: 4 bar
- Max. Betriebstemperatur 60 °C.

Mengenermittlungstabelle zur Ermittlung der Zubehörmengen Uponor Tecto / m²

Rohrtyp	Verlegeabstand [cm]	Rohrbedarf [m]	Randdämmstreifen* [m]
Uponor Comfort Pipe PLUS 14 x 2 / 16 x 2 (Blue), 17 x 2	30	3,3	1,2
	25	4	1,2
Uponor MLCP RED 14 x 1,6 / 16 x 2	20	5	1,2
	15	6,6	1,2
	10	10	1,2
Anbindeleitung	–	0,1	–

* Der Wert für die Randdämmstreifen ist nur ein Richtwert

Uponor Tecto

Uponor Tecto Noppenplatte

- EPS Wärmedämmplatte (HBCD frei)

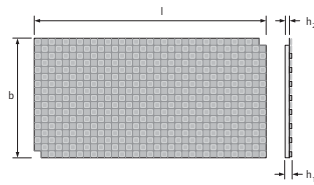

Art-Nr.	Dimension	l mm	b mm	h1 mm	h2 mm	G kN/m ²	s MN/m ²	R m ² K/W	A m ²	Area	LE	VE	ME	RG	Preis/ME
1005478	EPS DES 30-2mm 14-17mm	1450	850	52	30-2	5	20	0,750	1,12	1,23	53,76	8,96	m ²	M4	29,39
1005477	EPS 11mm 14-17mm	1450	850	33	11	30	-	0,275	1,12	1,23	94,08	15,68	m ²	M4	27,00

Uponor Tecto Diagonal-Rohrfixierung

- Einfache Rohrhaltenoppen zur diagonalen Rohrfixierung
 - Besteht aus Streifen mit 3 einzelnen Fixierungen



Art-Nr.	Dimension	b mm	LE	VE	ME	RG	Preis/ME
1005482	45 75mm	75	420	10	St.	M4	2,46



Uponor Tecto Zwillingsstreifen

- Für die Stossverbindungen von Tecto-Platten



Art-Nr.	Dimension	l mm	l1 mm	b mm	h mm	LE	VE	ME	RG	Preis/ME
1005484	1,4m 100mm	1400	1350	100	22	742,5	33,75	m	M4	4,45

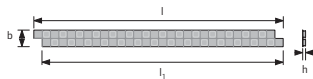

Uponor Tecto Abdeckfolie

- Mit einreihiger Überlappung, z.B. für Türdurchgänge und fließestrichdichte Wandabschlüsse
 - Für Tecto Noppenplatte

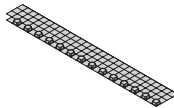

Art-Nr.	Dimension	l mm	l1 mm	b mm	b1 mm	A m ²	LE	VE	ME	RG	Preis/ME
1005481	1,45m 200mm	1400	1450	200	150	0,21	504	28	m	M4	4,70

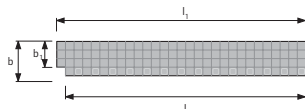

Installation

Flächenheizung und -kühlung

Wohnungsstationen

Nahwärmeversorgung

Werkzeuge

Anhang

Uponor Tecto

Uponor Tecto Dämmstreifen

- EPS DES 30-2: Wärme und Trittschalldämmung zur Verwendung mit der Abdeckfolie im Tür- oder Wandbereich
- EPS 11: Wärmedämmung zur Verwendung mit der Abdeckfolie im Tür- oder Wandbereich
- EPS (HBCD frei) gem. DIN EN 13163

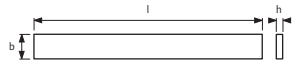
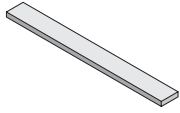

Art-Nr.	Dimension	ND	l mm	R m ² K/W	b mm	h mm	A m ²	LE	VE	ME	RG	Preis/ME
1005480	EPS DES 30-2mm 150x1400mm	30-2	1400	0,750	150	30-2	0,21	268,8	8,4	m	M4	6,90
1005479	EPS 11mm 150x1400mm	11	1400	0,275	150	11	0,21	716,8	22,4	m	M4	6,08

Uponor Multi Randdämmstreifen mit Folie

- Aus Polyethylen nach DIN 18560
- Zur Trennung des Estrichs gegenüber Wänden, Türzargen usw.
- Baustoffklasse: B2

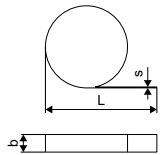

Art-Nr.	Dimension	L m	s mm	b mm	Farbe	LE	VE	ME	RG	Preis/ME
1000079	150x8mm	50	8	150	blau	-	200	m	MZ	1,51

Hinweis: Verkauf pro Verpackungseinheit.

Uponor Multi Randdämmstreifen Klebefolie

- Aus Polyethylen nach DIN 18560 mit selbstklebender Rückseite
- Zur Trennung des Estrichs gegenüber Wänden, Türzargen usw.
- Baustoffklasse: B2

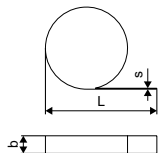

Art-Nr.	Dimension	L m	s mm	b mm	Farbe	LE	VE	ME	RG	Preis/ME
1000080	150x10mm	50	10	150	blau	-	200	m	MZ	3,08

Hinweis: Verkauf pro Verpackungseinheit.

Uponor Tecto

Uponor Multi PE Randdämmstreifen mit Klebefolie HB

- Aus Polyethylen nach DIN 18560 mit selbstklebender Rückseite
- Zur Trennung des Estrichs gegenüber Wänden, Türzargen usw.



NEU

Art-Nr.	Dimension	LE	VE	ME	RG	Preis/ME
1135494	150x8mm	-	250	m	MZ	1,51

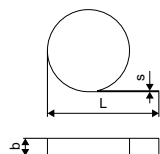

Uponor Multi Dehnungsfugenprofil

- Selbstklebendes Profil aus Polyethylen und Hartschaum aus PET
- Zum Trennen von Estrichabschnitten (z. B. in Türöffnungen) und zum Absorbieren der Ausdehnung von Estrich



Art-Nr.	Dimension	s mm	L m	h mm	LE	VE	ME	RG	Preis/ME
1090229	1800x100x10mm	10,0	1,8	100	720	18	m	MZ	14,14

Uponor Multi Schutzhülse

- Hergestellt aus PE-LD
- Mit Schlitzöffnung
- Zum Schutz von Anbindeleitungen bis 20 mm in Dehnungsbereichen



Art-Nr.	Dimension	s mm	l mm	b mm	LE	VE	ME	RG	Preis/ME
1000082	20mm 300x5mm	5,0	300	90	1800	30	St.	MZ	1,37

Installation

Flächenheizung und -kühlung

Wohnungsstationen

Nahwärmeversorgung

Werkzeuge

Anhang

Uponor Tecto

Uponor Comfort Pipe PLUS Blue Rohr

- 100 % basierend auf biobasiertem PEX (Massenbilanz), zertifiziert durch ISCC

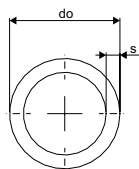

Art-Nr.	Dimension	L m	do mm	s mm	p bar	Farbe	LE	VE	ME	RG	Preis/ME
1126541	16x2,0	640	16	2	6	weiß	640	640	m	M0	4,24

Uponor Comfort Pipe PLUS Rohr

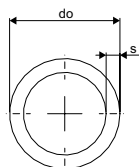

Art-Nr.	Dimension	L m	do mm	s mm	p bar	Farbe	LE	VE	ME	RG	Preis/ME
1062883	14x2,0	120	14	2	6	weiß	1320	120	m	M0	3,39
1062884	14x2,0	240	14	2	6	weiß	1680	240	m	M0	3,39
1088166	14x2,0	640	14	2	6	weiß	1920	640	m	M0	3,39
1062885	14x2,0	960	14	2	6	weiß	1920	960	m	M0	3,39
1034535	17x2,0	120	17	2	6	weiß	840	120	m	M0	3,56
1009226	17x2,0	240	17	2	6	weiß	1200	240	m	M0	3,56
1086340	17x2,0	480	17	2	6	weiß	960	480	m	M0	3,56
1009227	17x2,0	640	17	2	6	weiß	1280	640	m	M0	3,56

Uponor Vario Klemmringverschraubung PEX

- Eurokonus
- Messing

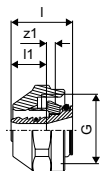

Art-Nr.	Dimension	l mm	l1 mm	G	z1 mm	LE	VE	ME	RG	Preis/ME
1065283	14x2,0-G $\frac{3}{4}$ "FT Euro	23	13	$\frac{3}{4}$	3	25	1	St.	MZ	7,88
1065284	16x1,8/2,0-G $\frac{3}{4}$ "FT Euro	23	13	$\frac{3}{4}$	3	25	1	St.	MZ	7,88
1065286	17x2,0-G $\frac{3}{4}$ "FT Euro	23	13	$\frac{3}{4}$	3	25	1	St.	MZ	7,88

Uponor Fit Schraubkupplung PEX

- Messing

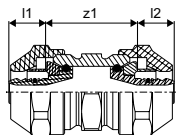

Art-Nr.	Dimension	l1 mm	l2 mm	z1 mm	LE	VE	ME	RG	Preis/ME
1065296	16x1,8/2,0-16x1,8/2,0	13	13	31	25	1	St.	MZ	25,59
1065299	17x2,0-17x2,0	13	13	31	25	1	St.	MZ	24,32

Uponor Tecto

Uponor Fit Übergangverschraubung PEX

- Messing

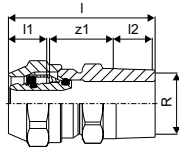

Art-Nr.	Dimension	l mm	l1 mm	l2 mm	R "	z1 mm	LE	VE	ME	RG	Preis/ME
1065294	14x2,0-R½"MT	51	19	14	½	18	25	1	St.	MZ	19,77
1065297	16x1,8/2,0-R½"MT	51	19	14	½	18	25	1	St.	MZ	20,83
1065300	17x2,0-R½"MT	51	13	14	½	24	25	1	St.	MZ	17,09

Uponor Fit Übergangverschraubung PEX

- Messing

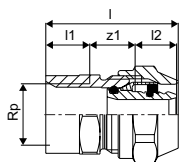

Art-Nr.	Dimension	l mm	l1 mm	l2 mm	Rp "	z1 mm	LE	VE	ME	RG	Preis/ME
1065295	14x2,0-Rp½"FT	43	15	13	½	13	25	1	St.	MZ	20,60
1065298	16x1,8/2,0-Rp½"FT	43	15	13	½	16	25	1	St.	MZ	19,84

Uponor Rapex Press-Kupplung

- Bestehend aus: 1 Kupplung, 2 Presshülsen

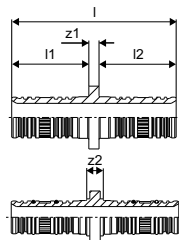

Art-Nr.	Dimension	l mm	l1 mm	l2 mm	z1 mm	LE	VE	ME	RG	Preis/ME
1005079	17-17	60	28	28	4	100	10	St.	MZ	15,61

Uponor Q&E Kupplung m. Ringen DR

- Bestehend aus: 1 Q&E Kupplung, 2 Q&E Ringe

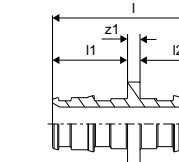

Art-Nr.	Dimension	l mm	l1 mm	l2 mm	z1 mm	LE	VE	ME	RG	Preis/ME
1058659	14-14	39	18	18	3	100	10	St.	MZ	7,91
1058660	16x1,8/2,0-16x1,8/2,0	39	18	18	3	100	10	St.	MZ	9,57
1058661	17-17	43	20	20	3	100	10	St.	MZ	11,33

Installation

Flächenheizung und -kühlung

Wohnungsstationen

Nahwärmeversorgung

Werkzeuge

Anhang

Uponor Tecto

Uponor Q&E Ring natural, eval

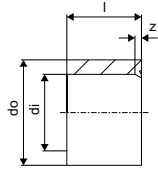

Art-Nr.	Dimension	l mm	di mm	s mm	LE	VE	ME	RG	Preis/ME
1058428	14	14	14,3	3	900	20	St.	MZ	0,46

Uponor Smart Presskupplung

- Messing
- Passend für Uponor Smart, Comfort Pipe PLUS und Magna Pipe PLUS Rohre
- Verpressen mit Uponor S-Press Pressbacken

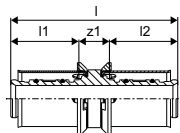

Art-Nr.	Dimension	l mm	l1 mm	l2 mm	z1 mm	p mm	bar	LE	VE	ME	RG	Preis/ME
1089646	14x2,0-14x2,0	52	21	21	9	6		80	20	St.	MZ	11,75
1089647	16x1,8/2,0-16x1,8/2,0	52	21	21	9	6		80	20	St.	MZ	13,30

Uponor MLCP RED Rohr

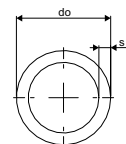

Art-Nr.	Dimension	L m	do mm	s mm	p bar	Farbe	LE	VE	ME	RG	Preis/ME
1096010	14x1,6	240	14	1,6	4	rot	3120	240	m	M1	2,02
1096011	14x1,6	480	14	1,6	4	rot	3360	480	m	M1	2,02
1096012	16x2,0	240	16	2,0	4	rot	3120	240	m	M1	2,52
1096013	16x2,0	480	16	2,0	4	rot	3360	480	m	M1	2,52

Uponor Vario Eurokonusverschraubung MLCP RED

- Werkstoff: Messing
- Eurokonusverschraubung für MLC Rohr 14x1,6 mm
- Farbe des O-Rings: rot

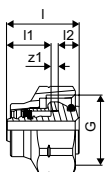

Art-Nr.	Dimension	l mm	l1 mm	l2 mm	z1 mm	LE	VE	ME	RG	Preis/ME
1000117	14x1,6-3/4" Euro	27	17	8	3	80	20	St.	MZ	6,80

Uponor Tecto

Uponor MLCP RED Press-Kupplung

- Hergestellt aus verzinnemtem Messing
- Mit fixierter Presshülse und Pressanschlag, Farbcode und bewährter Prüfsicherheit
- Mit rotem Ring zwischen den schwarzen Verpresst-Kennzeichnungen
- Pressen ohne Entgraten

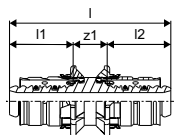

Art-Nr.	Dimension	l	l1	l2	z1	LE	VE	ME	RG	Preis/ME
		mm	mm	mm	mm					
1048272	14x1,6-14x1,6	54	21	21	11	80	20	St.	MZ	12,58

Uponor S-Press PLUS Kupplung

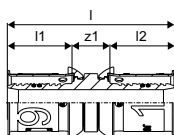

Art-Nr.	Dimension	l	l1	l2	z1	LE	VE	ME	RG	Preis/ME
		mm	mm	mm	mm					
1070547	16-16	51	20	20	12	80	20	St.	D1	11,76

Uponor S-Press PLUS Kupplung PPSU

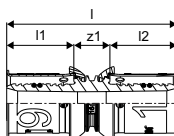

Art-Nr.	Dimension	l	l1	l2	z1	LE	VE	ME	RG	Preis/ME
		mm	mm	mm	mm					
1039933	16-16	51	20	20	11	80	20	St.	E1	7,39

Uponor Uni-X Verschraubung MLC

- Zweiteilige Verschraubung aus Messing, mit verzinnter Überwurfmutter und Druckhülse
- Für den Anschluss der Uponor Verbundrohre, Uni Pipe PLUS/MLC, an 3/4" AG-Eurokonusformteile sowie Verteiler H
- Innengewinde nach DIN EN ISO 228-1
- Verbinden ohne Kalibrieren und Entgraten

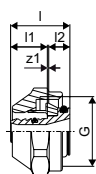

Art-Nr.	Dimension	l	l1	G	z1	LE	VE	ME	RG	Preis/ME
		mm	mm	"	mm					
1058090	16-3/4"FT Euro	23	13	3/4	3	25	1	St.	D1	9,20

Installation

Flächenheizung und -kühlung

Wohnungsstationen

Nahwärmeversorgung

Werkzeuge

Anhang

Uponor Tecto

Uponor Multi Rohrführungsbogen

- Aus schlagfestem Kunststoff
- Für 90° Bogen zur Richtungsänderung

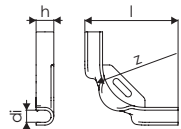

NEU

Art-Nr.	Dimension	l mm	di mm	z mm	h mm	LE	VE	ME	RG	Preis/ME
1135491	14-18	115	17	84	24	240	30	St.	D1	3,79

Uponor Nubos

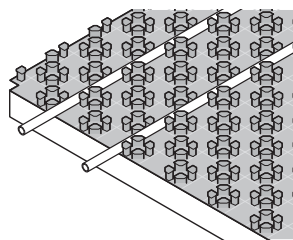

Uponor Nubos wurde speziell für Fußbodenheiz- und kühlssysteme in Wohn- und Nichtwohngebäuden entwickelt. Die Nubos Noppenplatten werden im Bodenaufbau unterhalb einer Lastverteilschicht aus

Zement- oder Anhydritestrich eingebaut und sind in drei Ausführungen (ND 30-2, ND 11 und Noppenfolie ohne Dämmung) für unterschiedliche Bodenaufbauten und Belastungen lieferbar.



Spezifikation

- Noppenplatten zur Befestigung von Rohren mit den Abmessungen von 14 - 16mm.
- Mit Dämmung aus EPS gemäß DIN EN 13163
- Für Rohrabstand in cm: 5,5 / 11 / 16,5 / 22 / 27,5 / 33
- EN 13501-1 Brandklassifizierung: Klasse E
- Standardbrennbarkeit, Baustoffklasse B2, nach DIN 4102

Anwendung

- Fußbodenheizung und Kühlung
- Zur Verwendung mit Zement- und Anhydritestrich

Zertifikate

- DIN-Reg-Nr.: 7F335-F, 7F336-F, 7F338-F, 3V 286 MvR (M), 3V372 PE-X

Ihr Nutzen

- Einfacher Einsatz durch nur wenige, optimal aufeinander abgestimmte Systemkomponenten
- Wahlmöglichkeit zwischen Verbundrohr und PE-Xa-Rohr der Dimensionen 14 und 16 mm
- Zuverlässig durch langjährig bewährte und geprüfte Uponor Qualität

Installation

Flächenheizung und -kühlung

Wohnungsstationen

Nahwärmeversorgung

Werkzeuge

Anhang

Uponor Comfort Pipe PLUS

Spezifikation

- Rohre aus vernetztem Polyethylen (PE-Xa) gem. DIN EN ISO 15875 Teil 1
- Sauerstoffdiffusionsdicht nach DIN 4726
- 5 Schichten
- Außen weiße PE - Schicht zum Schutz vor mechanischen Beschädigungen
- Anwendungsklasse 4 und 5
- DIN EN 13501-1 Brandklassifizierung: Klasse E

Anwendung

- Fußbodenheizung und Niedrigtemperatursysteme
- Max. Betriebstemperatur 90 °C
- Max. Störfalltemperatur 100 °C
- Max. Betriebsdruck 6 bar bei 70 °C

Uponor Comfort Pipe

Spezifikation

- Rohre aus vernetztem Polyethylen (PE-Xa) gem. DIN EN ISO 15875 Teil 1
- Sauerstoffdiffusionsdicht nach DIN 4726
- Anwendungsklasse 4
- DIN EN 13501-1 Brandklassifizierung: Klasse E

Anwendung

- Fußbodenheizung und Niedrigtemperatursysteme
- Max. Betriebstemperatur 90 °C
- Max. Störfalltemperatur 100 °C
- Max. Betriebsdruck 6 bar bei 70 °C

Uponor Nubos

Uponor MLCP RED

Spezifikation

- Sauerstoffdiffusionsdichtes Mehrschichtverbundrohr (PE-RT - Haftvermittler - Aluminiumschicht - Haftvermittler - PE-RT)
- DIN EN 13501-1 Brandklassifizierung: Klasse E

Anwendung

- Max. Betriebsdruck: 4 bar
- Max. Betriebstemperatur 60 °C.

Uponor S-Press PLUS / S-Press

Spezifikation

- Uponor S-Press PLUS PPSU
- Durchflussoptimierter Fitting aus PPSU
- Einzigartige Verpresstkennzeichnung
- Schnelle Dimensionserkennung mit Farbkodierung
- QR-Code für den direkten Zugang zu Informationen
- Pressen ohne Kalibrieren und Entgraten

Uponor S-Press 40-75 mm PPSU

- Fitting aus PPSU
- Farbkodierung
- Einfaches Entgraten ohne Kalibrieren

Mengenermittlungstabelle zur Ermittlung der Zubehörmengen Uponor Nubos / m²

Rohrtyp	Verlegeabstand [cm]	Rohrbedarf [m]	Randdämmstreifen* [m]
Uponor Comfort Pipe PLUS Blue 16 x 2	33	2,9	1,2
Uponor Comfort Pipe PLUS/Comfort Pipe 14 x 2 und 16 x 1,8	27,5	3,5	1,2
Uponor MLCP RED 14 x 1,6 / 16 x 2	22	4,4	1,2
	16,5	5,9	1,2
	11	8,8	1,2
	5,5	17,6	1,2
Anbindeleitung	–	0,1	–

* Der Wert für die Randdämmstreifen ist nur ein Richtwert

Uponor Nubos

Uponor Nubos Noppenplatte

- EPS Wärmedämmplatte (HBCD frei)



Art-Nr.	Dimension	l mm	b mm	h1 mm	h2 mm	G kN/m ²	s MN/m ³	R m ² K/W	A m ²	Area	LE	VE	ME	RG	Preis/ME
1016699	EPS 30-2 14-16mm	1447	900	48	30-2	5	20	0,750	1,25	1,302	60	10	m ²	M4	28,20
1016700	EPS 11 14-16mm	1447	900	29	11	30	-	0,275	1,25	1,302	100	10	m ²	M4	26,35

Uponor Nubos Noppenfolie

- Folienelement zur Befestigung von Rohren



Art-Nr.	Dimension	s MN/m ³	l mm	b mm	h1 mm	A m ²	Farbe	Area	LE	VE	ME	RG	Preis/ME
1016703	14-16mm	-	1447	900	18	1,25	RAL 9017	1,302	140	10	m ²	M9	15,57
1061880	14-16mm		1447	900	18	1,25	RAL 9017	1,302	-	200	m ²	M9	14,84

Uponor Nubos Noppen-Verteiler-/Tür Set

- EPS Wärmedämmplatte (HBCD frei)



Art-Nr.	Dimension	ND	l mm	R m ² K/W	b mm	h1 mm	h2 mm	A m ²	LE	VE	ME	RG	Preis/ME
1016701	EPS 30-2 14-16mm 1447x900x48mm	30-2	1420	0,750	900	50/48	30-2	1,25	50	5	m ²	M4	32,98
1016702	EPS 11 14-16mm 1447x900x29mm	11	1447	0,275	900	29	11	1,25	50	5	m ²	M4	29,62

Installation

Flächenheizung und -kühlung

Wohnungsstationen

Nahwärmeversorgung

Werkzeuge

Anhang

Uponor Nubos

Uponor Multi Randdämmstreifen mit Folie

- Aus Polyethylen nach DIN 18560
- Zur Trennung des Estrichs gegenüber Wänden, Türzargen usw.
- Baustoffklasse: B2

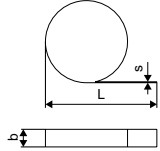

Art-Nr.	Dimension	L m	s mm	b mm	Farbe	LE	VE	ME	RG	Preis/ME
1000079	150x8mm	50	8	150	blau	-	200	m	MZ	1,51

Hinweis: Verkauf pro Verpackungseinheit.

Uponor Multi Randdämmstreifen Klebefolie

- Aus Polyethylen nach DIN 18560 mit selbstklebender Rückseite
- Zur Trennung des Estrichs gegenüber Wänden, Türzargen usw.
- Baustoffklasse: B2

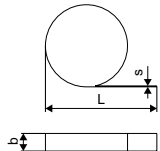

Art-Nr.	Dimension	L m	s mm	b mm	Farbe	LE	VE	ME	RG	Preis/ME
1000080	150x10mm	50	10	150	blau	-	200	m	MZ	3,08

Hinweis: Verkauf pro Verpackungseinheit.

Uponor Multi PE Randdämmstreifen mit Klebefolie HB

- Aus Polyethylen nach DIN 18560 mit selbstklebender Rückseite
- Zur Trennung des Estrichs gegenüber Wänden, Türzargen usw.

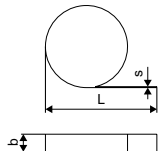

NEU

Art-Nr.	Dimension	L m	s mm	b mm	Farbe	LE	VE	ME	RG	Preis/ME
1135494	150x8mm	50	8	150	blau	-	250	m	MZ	1,51

Uponor Nubos

Uponor Multi Dehnungsfugenprofil

- Selbstklebendes Profil aus Polyethylen und Hartschaum aus PET
- Zum Trennen von Estrichabschnitten (z. B. in Türöffnungen) und zum Absorbieren der Ausdehnung von Estrich



Art-Nr.	Dimension	s mm	L m	h mm	LE	VE	ME	RG	Preis/ME
1090229	1800x100x10mm	10,0	1,8	100	720	18	m	MZ	14,14

Uponor Multi Schutzhülse

- Hergestellt aus PE-LD
- Mit Schlitzöffnung
- Zum Schutz von Anbindeleitungen bis 20 mm in Dehnungsbereichen



Art-Nr.	Dimension	s mm	l mm	b mm	LE	VE	ME	RG	Preis/ME
1000082	20mm 300x5mm	5,0	300	90	1800	30	St.	MZ	1,37

Uponor Fix Klemmschiene mit Klebestreifen

- Für Rohre 16-20mm
- c-c 50mm
- Mit selbstklebender Fixierung

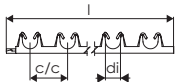

NEU

Art-Nr.	Dimension	l mm	di mm	c/c mm	LE	VE	ME	RG	Preis/ME
1135496	16-20mm c/c 50mm 1m	1013	20	50	2000	100	St.	M3	7,07

Uponor Comfort Pipe PLUS Blue Rohr

- 100% basierend auf biobasiertem PEX (Massenbilanz), zertifiziert durch ISCC

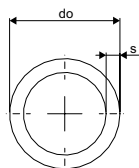

Art-Nr.	Dimension	L m	do mm	s mm	p bar	Farbe	LE	VE	ME	RG	Preis/ME
1126541	16x2,0	640	16	2	6	weiß	640	640	m	M0	4,24

Installation

Flächenheizung und -kühlung

Wohnungsstationen

Nahwärmeversorgung

Werkzeuge

Anhang

Uponor Nubos

Uponor Comfort Pipe PLUS Rohr

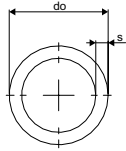

Art-Nr.	Dimension	L m	do mm	s mm	p bar	Farbe	LE	VE	ME	RG	Preis/ME
1088166	14x2,0	640	14	2	6	weiß	1920	640	m	M0	3,39

Uponor Comfort Pipe Rohr

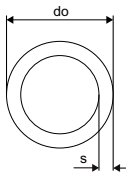

Art-Nr.	Dimension	L m	do mm	s mm	p bar	Farbe	LE	VE	ME	RG	Preis/ME
1047622	16x1,8	240	16	1,8	6	natur	1440	240	m	M1	1,70
1047623	16x1,8	640	16	1,8	6	natur	1280	640	m	M1	1,70

Uponor Vario Klemmringverschraubung PEX

- Eurokonus
- Messing

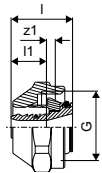

Art-Nr.	Dimension	l mm	l1 mm	G "	z1 mm	LE	VE	ME	RG	Preis/ME
1065283	14x2,0-G $\frac{3}{4}$ " FT Euro	23	13	$\frac{3}{4}$	3	25	1	St.	MZ	7,88
1065284	16x1,8/2,0-G $\frac{3}{4}$ " FT Euro	23	13	$\frac{3}{4}$	3	25	1	St.	MZ	7,88

Uponor Smart Presskupplung

- Messing
- Passend für Uponor Smart, Comfort Pipe PLUS und Magna Pipe PLUS Rohre
- Verpressen mit Uponor S-Press Pressbacken

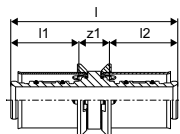

Art-Nr.	Dimension	l mm	l1 mm	l2 mm	z1 mm	p bar	LE	VE	ME	RG	Preis/ME
1089646	14x2,0-14x2,0	52	21	21	9	6	80	20	St.	MZ	11,75
1089647	16x1,8/2,0-16x1,8/2,0	52	21	21	9	6	80	20	St.	MZ	13,30

Uponor Nubos

Uponor MLCP RED Rohr

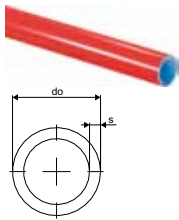

Art-Nr.	Dimension	L m	do mm	s mm	p bar	Farbe	LE	VE	ME	RG	Preis/ME
1096010	14x1,6	240	14	1,6	4	rot	3120	240	m	M1	2,02
1096011	14x1,6	480	14	1,6	4	rot	3360	480	m	M1	2,02
1096012	16x2,0	240	16	2,0	4	rot	3120	240	m	M1	2,52
1096013	16x2,0	480	16	2,0	4	rot	3360	480	m	M1	2,52

Uponor Vario Eurokonusverschraubung MLCP RED

- Werkstoff: Messing
- Eurokonusverschraubung für MLC Rohr 14x1,6 mm
- Farbe des O-Rings: rot



Art-Nr.	Dimension	l mm	l1 mm	l2 mm	z1 mm	LE	VE	ME	RG	Preis/ME
1000117	14x1,6-3/4" Euro	27	17	8	3	80	20	St.	MZ	6,80

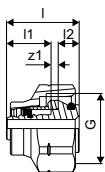

Uponor MLCP RED Press-Kupplung

- Hergestellt aus verzinnem Messing
- Mit fixierter Presshülse und Pressanschlag, Farbcode und bewährter Prüfsicherheit
- Mit rotem Ring zwischen den schwarzen Verpresst-Kennzeichnungen
- Pressen ohne Entgraten



Art-Nr.	Dimension	l mm	l1 mm	l2 mm	z1 mm	LE	VE	ME	RG	Preis/ME
1048272	14x1,6-14x1,6	54	21	21	11	80	20	St.	MZ	12,58

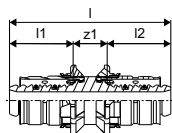

Uponor Uni-X Verschraubung MLC

- Zweiteilige Verschraubung aus Messing, mit verzinneter Überwurfmutter und Druckhülse
- Für den Anschluss der Uponor Verbundrohre, Uni Pipe PLUS/MLC, an 3/4" AG-Eurokonusformteile sowie Verteiler H
- Innengewinde nach DIN EN ISO 228-1
- Verbinden ohne Kalibrieren und Entgraten



Art-Nr.	Dimension	l mm	l1 mm	G "	z1 mm	LE	VE	ME	RG	Preis/ME
1058090	16-3/4" FT Euro	23	13	3/4	3	25	1	St.	D1	9,20

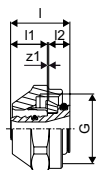

Uponor Nubos

Uponor S-Press PLUS Kupplung



Art-Nr.	Dimension	l mm	l1 mm	l2 mm	z1 mm	LE	VE	ME	RG	Preis/ME
1070547	16-16	51	20	20	12	80	20	St.	D1	11,76

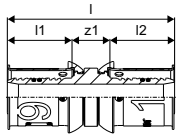

Uponor S-Press PLUS Kupplung PPSU



Art-Nr.	Dimension	l mm	l1 mm	l2 mm	z1 mm	LE	VE	ME	RG	Preis/ME
1039933	16-16	51	20	20	11	80	20	St.	E1	7,39

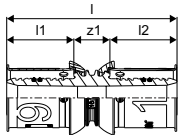

Uponor Multi Rohrführungsbogen

- Aus schlagfestem Kunststoff
- Für 90° Bogen zur Richtungsänderung



NEU

Art-Nr.	Dimension	l mm	di mm	z mm	h mm	LE	VE	ME	RG	Preis/ME
1135491	14-18	115	17	84	24	240	30	St.	D1	3,79

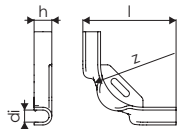

Uponor Klett

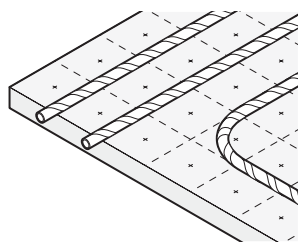

Uponor Klett ist ein innovatives Rohrbefestigungssystem für Fußbodenheizungen/-kühlungen. Die Rohre sind spiralförmig mit einem Klettband (Hakenband) umwickelt. Auf die System-

Dämmplatte ist die passende Haftfolie vollflächig aufkaschiert. Wenn die Rohre in der gewünschten Position auf die kaschierte Dämmplatte aufgedrückt werden, verzahnt sich das Klettband der Rohre mit höchster Haltekraft in die Haftfolie der Dämmplatte.

Ihr Nutzen

- Sichere Rohrbefestigung durch Mikroverzahnung mit maximaler Haltekraft
- Schnelle Verlegung ohne Spezialwerkzeuge
- Einfache Lagekorrektur bereits verlegter Leitungen
- Wahlmöglichkeit zwischen Verbundrohr oder PE-Xa-Rohr der Dimensionen 14 und 16 mm
- Zuverlässig durch langjährig bewährte und geprüfte Uponor Qualität



Spezifikation

- EPS Hartschaumplatte mit aufkaschierter Gewebefolien nach EN 13163 und DIN 4108-10
- Fixierung von Klettrohren auf Dämmplatten mit Gewebefolien
- DIN EN 13501-1 Brandklassifizierung: Klasse E
- Standardbrennbarkeit, Baustoffklasse B2, nach DIN 4102
- Mit Klebeband an der Längsseite
- Folie auf dem Panel ist mit 100x100mm Raster bedruckt

Anwendung

- Fußbodenheizung und Kühlung
- Zur Verwendung mit Heizestrich nach DIN 18560

Zertifikate

- DIN-Reg-Nr.: 3V372 PE-Xa; 7F235-F;7F236-F;7F468-F; 7F342-F; 3V 286 MvR(M)

Uponor Klett MLCP RED

Spezifikation

- Sauerstoffdiffusionsdichtes Mehrschichtverbundrohr (PE-RT - Haftvermittler - Aluminiumschicht - Haftvermittler - PE-RT)

Anwendung

- Für Flächenheizungs- / Kühlungsanwendungen
- DIN EN 13501-1 Brandklassifizierung: Klasse E
- Max. Dauerbetriebsdruck: 4 bar bei Dauerbetriebstemperatur 60 °C.

Uponor Klett

Uponor Klett Comfort Pipe PLUS

Spezifikation

- Rohre aus vernetztem Polyethylen (PE-Xa) gem. DIN EN ISO 15875
- Sauerstoffdiffusionsdicht nach DIN 4726
- 5 Schicht
- Außen weiße PE-Schicht zum Schutz vor mechanischen Beschädigungen
- Anwendungsklasse 4 und 5
- DIN EN 13501-1 Brandklassifizierung: Klasse E

Anwendung

- Fußbodenheizung und Niedrigtemperaturheizkörperanbindung
- Max. Betriebstemperatur: 90 °C
- Max. Störfalltemperatur 100 °C
- Max. Betriebsdruck 6 bar bei 70 °C

Mengenermittlungstabelle zur Ermittlung der Zubehörmengen zur jeweiligen Klettplatte / m²

Tabelle 1

Rohrtypen	Verlegeabstand [cm]	Rohrbedarf [m]	Randdämmstreifen* [m]	Klebeband [m]
Klett Comfort Pipe PLUS 14 x 2 / 16 x 2	30	3,3	1,2	1
	25	4	1,2	1
Klett MLCP RED 16 x 2,0	20	5	1,2	1
	15	6,6	1,2	1
	10	10	1,2	1
Anbindeleitung	–	0,1	–	–

* Der Wert für die Randdämmstreifen ist nur ein Richtwert

Tabelle 2

Uponor Vario Heat Protect für Verteiler bis 12 Heizkreise

Stückliste	Art.-Nr.	Benötigte Anzahl	Fläche [m ²]
Verteilerplatte	1090043	1 St.	0,72
Anbindungsplatte	1090044	5 St.	3,6
Klett Twinboard	1086195	2 St.	3,9

Tabelle 4

Uponor Vario Heat Protect für Verteiler bis 12 Heizkreise

Stückliste	Art.-Nr.	Benötigte Anzahl	Fläche [m ²]
Verteilerplatte	1091816	1 St.	0,72
Anbindungsplatte	1091817	5 St.	3,6
Klett Twinboard	1086195	2 St.	3,9

Tabelle 3

Uponor Vario Heat Protect für Verteiler 13-20 Heizkreise

Stückliste	Art.-Nr.	Benötigte Anzahl	Fläche [m ²]
Verteilerplatte	1090043	2 St.	1,44
Anbindungsplatte	1090044	10 St.	7,2
Klett Twinboard	1086195	4 St.	7,8

Tabelle 5

Uponor Vario Heat Protect für Verteiler 13-20 Heizkreise

Stückliste	Art.-Nr.	Benötigte Anzahl	Fläche [m ²]
Verteilerplatte	1091816	2 St.	1,44
Anbindungsplatte	1091817	10 St.	7,2
Klett Twinboard	1086195	4 St.	7,8

Der Raum ist nach der obigen Tabelle als eigener Heizkreis zu kalkulieren. Dabei ist darauf zu achten, dass die Quadratmeterzahl der Klettplatte um die Fläche der Verteiler und Anbindeplatten gemindert wird.

Berechnungsbeispiel Vario Heat Protect

Gesamtfläche Objekt	250 m ²
Flurgröße	15 m ²
Anzahl Heizkreise	10
Verlegeabstand Vz	15 cm
Vario Heat Protect Trittschalldämmung integriert	

Auswahl nach Tabelle 4	Stückliste	Art.-Nr.	Anzahl	Menge
	Verteilerplatte	1091816	1 St.	0,72 m ²
	Anbindeplatte	1091817	5 St.	3,6 m ²
	Klett Twinboard	1086195	2 St.	3,9 m ²

Auswahl nach Tabelle 1	Stückliste	Berechnung	Menge	
	Klettplatte nach Gesamt-m ² , ohne Flur	$250 \text{ m}^2 - 15 \text{ m}^2 =$	235	m ²
	Klettplatte für Flur (Flur-Vario Heat Protect)	$15 \text{ m}^2 - 0,72 \text{ m}^2 - 3,6 \text{ m}^2 =$	10,68	m ²
	Klettplatte für Objekt	$235 \text{ m}^2 + 10,68 \text{ m}^2 =$	245,68	m ²
	Rohrleitung	$250 \text{ m}^2 \times 6,6 \text{ m/m}^2 =$	1.650	m
	Randdämmstreifen	$250 \text{ m}^2 \times 1 \text{ m/m}^2 =$	250	m

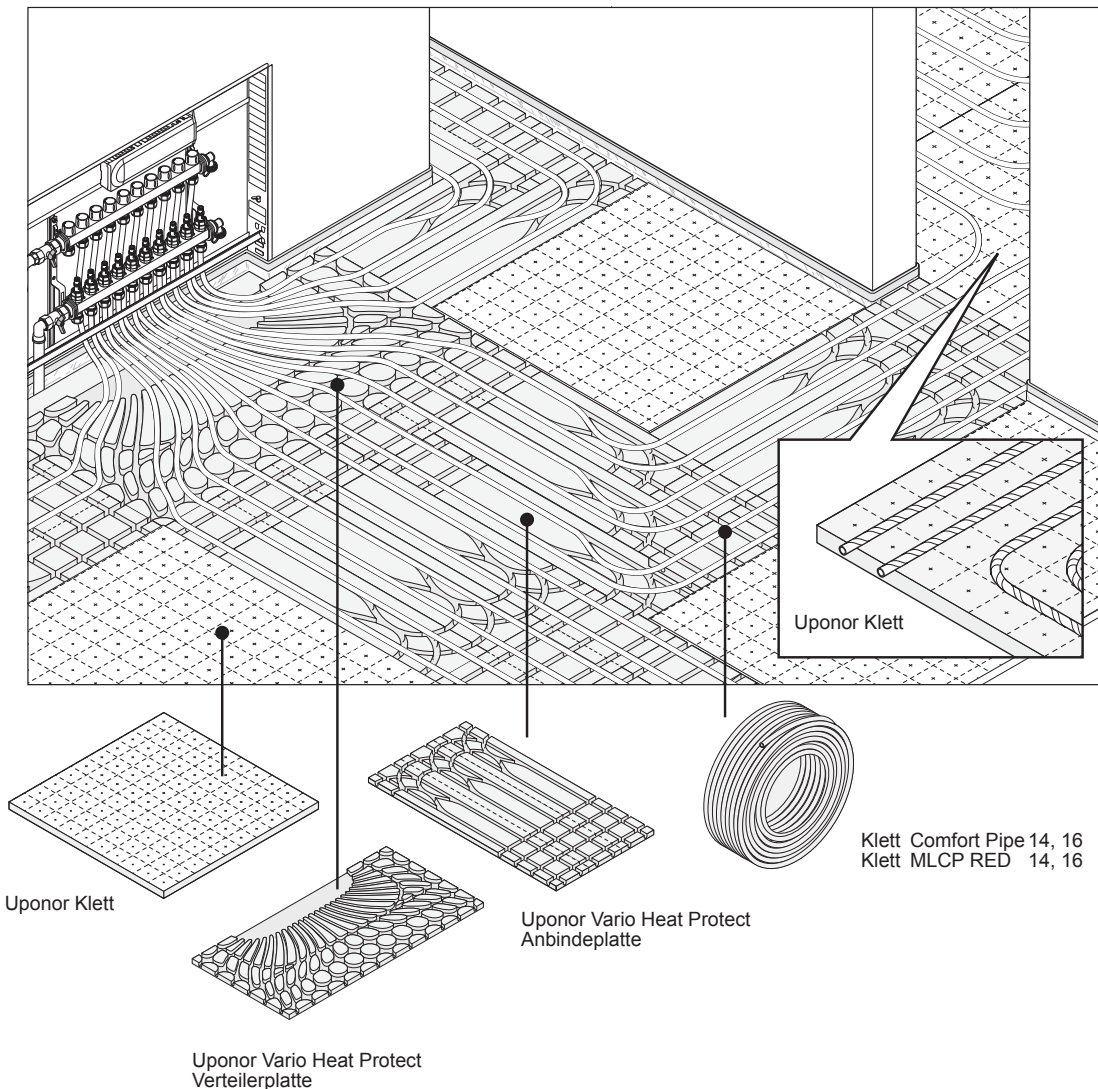

Installation

Flächenheizung und -kühlung

Wohnungsstationen

Nahwärmeversorgung

Werkzeuge

Anhang

Uponor Klett

Uponor Klett Rollplatte extra

- Dämmplatte aus EPS Hartschaum (HBCD-frei) mit aufkaschierter Gewebefolien nach EN 13163 und DIN 4108-10
- Mit Klebeband an der Längsseite
- Rollplatte mit Wärme- und Trittschalldämmung



Art-Nr.	Dimension	s MN/m³	ND	G kN/m²	R m²K/W	A m²	LE	VE	ME	RG	Preis/ME
1063402	EPS DES 25-2mm 10x1m	30	25-2	5	0,600	10 80	10	10	m²	M6	15,99
1063322	EPS DES 30-2mm 10x1m	20	30-2	5	0,750	10 80	10	10	m²	M6	18,57
1063323	EPS DES 30-3mm 10x1m	20	30-3	4	0,65	10 80	10	10	m²	M6	16,36
1063324	EPS DES 35-3mm 10x1m	15	35-3	4	0,75	10 70	10	10	m²	M6	17,28

Uponor Klett Rollplatte

- EPS Rollplatte mit geringer Wärmeleitfähigkeit
- Rastermarkierung 100 x 100 mm auf Klett-Textil



Art-Nr.	Dimension	b mm	h mm	s MN/m³	l mm	G kN/m²	R m²K/W	Farbe	Area	EPS	LE	VE	ME	RG	Preis/ME
1085788	G EPS DES WLS032 25-2mm 10x1m	1000	25-2	30	10000	5	0,750	grau	10	T	80	10	m²	M6	18,21

Uponor Klett Twinboard

- Befestigungsplatte 2.400 x 1.000 x 3 mm, gefaltet, besteht aus einer Gewebefolien, auf Kunststoff laminiert
- 3-lagige strukturierte Kernplatte
- DIN EN 13501-1 Brandklassifizierung: Klasse E
- Für Nutzlasten bis 5 kN/m²
- Getestet und bewertet durch KIWA TBU

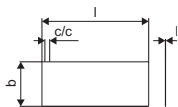

Art-Nr.	Dimension	l mm	c/c mm	b mm	h mm	R m²K/W	G kN/m²	LE	VE	ME	RG	Preis/ME
1086854	2400x1000x3mm	2400	100	1000	3	0,014	5	360	24	m²	M6	23,23

Uponor Klett Panel Silent

- Dämmplatte, bestehend aus Klett - Folie kaschiert auf Mineralwolle nach EN 13162
- DIN EN 13501-1 Brandklassifizierung: Klasse E
- Baustoffklasse B2
- Folie auf dem Panel ist mit 100 x 100 mm Raster bedruckt
- Einzelnes Panel
- Mit geprüfter und zertifizierter Trittschalldämmung
- Selbstklebestreifen an der Längsseite
- DIN CERTCO: 7F468-F
- Geprüft emissionsarmes Fussbodenheizungssystem mit Prüfbericht

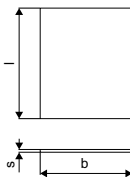

Art-Nr.	Dimension	l mm	s mm	b mm	s MN/m³	Lambda W/m²K	ND	A m²	R m²K/W	G kN/m²	LE	VE	ME	RG	Preis/ME
1088065	1200x1000x30mm	1200	30	1000	20	0.035	30-3	1,2	0,860	5	48	4,8	m²	M6	60,23

Uponor Klett

Uponor Vario Verteilerplatte

- Als Rohrträger aus hochwärmedämmendem XPS zur Führung und Dämmung von Verteileranschlussleitungen einer Fußbodenheizung unter der Heizestrichschicht
- Max. Nutzlast 2 kN/m²

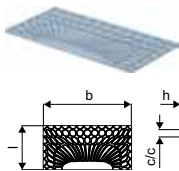

Art-Nr.	Dimension	l mm	c/c mm	b mm	h mm	Lambda W/m ² K	G kN/m ²	LE	VE	ME	RG	Preis/ME
1090043	27mm	600	100	1200	27	0,033	2	116	29	St.	MZ	59,23

Uponor Vario Rohrführungsplatte

- Als Rohrträger aus hochwärmedämmendem XPS zur Führung und Dämmung von Anschlussleitungen einer Fußbodenheizung unter der Heizestrichschicht
- Max. Nutzlast 2 kN/m²

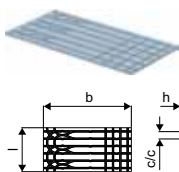

Art-Nr.	Dimension	l mm	c/c mm	b mm	h mm	Lambda W/m ² K	G kN/m ²	LE	VE	ME	RG	Preis/ME
1090044	27mm	600	100	1200	27	0,033	2	116	29	St.	MZ	53,16

Uponor Vario Verteilerplatte mit Trittschall

- Als Rohrträger aus hochwärmedämmendem XPS zur Führung und Dämmung von Verteileranschlussleitungen einer Fußbodenheizung unter der Heizestrichschicht
- Mit geprüfter Trittschallminderung $\Delta L_w = 28$ dB
- Max. Nutzlast 2 kN/m²

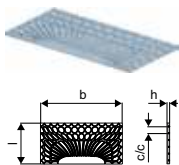

Art-Nr.	Dimension	l mm	c/c mm	b mm	h mm	G kN/m ²	LE	VE	ME	RG	Preis/ME
1091816	32mm	600	100	1200	32	2	100	25	St.	MZ	84,12

Uponor Vario Rohrführungsplatte mit Trittschall

- Als Rohrträger aus hochwärmedämmendem XPS zur Führung und Dämmung von Anschlussleitungen einer Fußbodenheizung unter der Heizestrichschicht
- Mit geprüfter Trittschallminderung $\Delta L_w = 28$ dB
- Max. Nutzlast 2 kN/m²

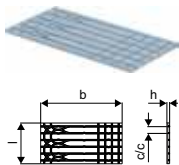

Art-Nr.	Dimension	l mm	c/c mm	b mm	h mm	G kN/m ²	LE	VE	ME	RG	Preis/ME
1091817	32mm	600	100	1200	32	2	100	25	St.	MZ	70,47

Uponor Klett

Uponor Multi Randdämmstreifen mit Folie

- Aus Polyethylen nach DIN 18560
- Zur Trennung des Estrichs gegenüber Wänden, Türzargen usw.
- Baustoffklasse: B2



Art-Nr.	Dimension	L m	s mm	b mm	Farbe	LE	VE	ME	RG	Preis/ME
1000079	150x8mm	50	8	150	blau	-	200	m	MZ	1,51

Hinweis: Verkauf pro Verpackungseinheit.

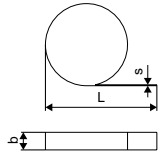

Uponor Multi Randdämmstreifen Klebefolie

- Aus Polyethylen nach DIN 18560 mit selbstklebender Rückseite
- Zur Trennung des Estrichs gegenüber Wänden, Türzargen usw.
- Baustoffklasse: B2



Art-Nr.	Dimension	L m	s mm	b mm	Farbe	LE	VE	ME	RG	Preis/ME
1000080	150x10mm	50	10	150	blau	-	200	m	MZ	3,08

Hinweis: Verkauf pro Verpackungseinheit.

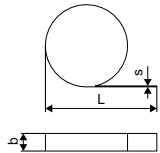

Uponor Multi PE Randdämmstreifen mit Klebefolie HB

- Aus Polyethylen nach DIN 18560 mit selbstklebender Rückseite
- Zur Trennung des Estrichs gegenüber Wänden, Türzargen usw.



NEU

Art-Nr.	Dimension	LE	VE	ME	RG	Preis/ME
1135494	150x8mm	-	250	m	MZ	1,51

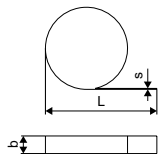

Uponor Klett

Uponor Klett Randdämmstreifen

- Randdämmstreifen mit Klebestreifen aus nicht brennbarer Mineralwolle
- Zur Trennung des Estrichs zu angrenzenden Bauteilen



Art-Nr.	Dimension	l mm	b mm	d mm	LE	VE	ME	RG	Preis/ME
1089919	1200X120X13mm	1200	120	13	1536	96	m	M6	6,77

Uponor Klett Abdichtstreifen

- Dichtfolie für die Trennung von Klettplatte und Randdämmstreifen zur Wand



Art-Nr.	Dimension	L m	b mm	d mm	LE	VE	ME	RG	Preis/ME
1089951	50m 280x0,2mm	50	280	0,2	6000	50	m	M6	7,62

Uponor Multi Dehnungsfugenprofil

- Selbstklebendes Profil aus Polyethylen und Hartschaum aus PET
- Zum Trennen von Estrichabschnitten (z. B. in Türöffnungen) und zum Absorbieren der Ausdehnung von Estrich



Art-Nr.	Dimension	s mm	L m	h mm	LE	VE	ME	RG	Preis/ME
1090229	1800x100x10mm	10,0	1,8	100	720	18	m	MZ	14,14

Uponor Multi Schutzhülse

- Hergestellt aus PE-LD
- Mit Schlitzöffnung
- Zum Schutz von Anbindeleitungen bis 20 mm in Dehnungsbereichen



Art-Nr.	Dimension	s mm	l mm	b mm	LE	VE	ME	RG	Preis/ME
1000082	20mm 300x5mm	5,0	300	90	1800	30	St.	MZ	1,37

Installation

Flächenheizung und -kühlung

Wohnungsstationen

Nahwärmeversorgung

Werkzeuge

Anhang

Uponor Klett

Uponor Klett Rohr Comfort Pipe PLUS

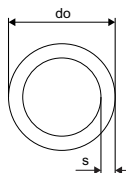

Art-Nr.	Dimension	L m	do mm	s mm	p bar	Farbe	LE	VE	ME	RG	Preis/ME
1088479	14x2,0	240	14	2	6	weiß	1440	240	m	M6	2,62
1088480	14x2,0	640	14	2	6	weiß	1280	640	m	M6	2,62
1087302	16x2,0	240	16	2	6	weiß	1200	240	m	M6	2,74
1087303	16x2,0	640	16	2	6	weiß	1280	640	m	M6	2,74

Uponor Vario Klemmringverschraubung PEX

- Eurokonus
- Messing

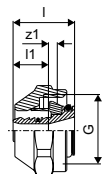

Art-Nr.	Dimension	l mm	l1 mm	G	z1 mm	LE	VE	ME	RG	Preis/ME
1065283	14x2,0-G $\frac{3}{4}$ "FT Euro	23	13	$\frac{3}{4}$	3	25	1	St.	MZ	7,88
1065284	16x1,8/2,0-G $\frac{3}{4}$ "FT Euro	23	13	$\frac{3}{4}$	3	25	1	St.	MZ	7,88

Uponor Smart Presskupplung

- Messing
- Passend für Uponor Smart, Comfort Pipe PLUS und Magna Pipe PLUS Rohre
- Verpressen mit Uponor S-Press Pressbacken

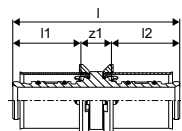

Art-Nr.	Dimension	l mm	l1 mm	l2 mm	z1 mm	p bar	LE	VE	ME	RG	Preis/ME
1089646	14x2,0-14x2,0	52	21	21	9	6	80	20	St.	MZ	11,75
1089647	16x1,8/2,0-16x1,8/2,0	52	21	21	9	6	80	20	St.	MZ	13,30

Uponor Fit Schraubkupplung PEX

- Messing

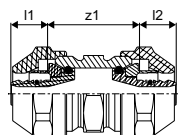

Art-Nr.	Dimension	l1 mm	l2 mm	z1 mm	LE	VE	ME	RG	Preis/ME
1065296	16x1,8/2,0-16x1,8/2,0	13	13	31	25	1	St.	MZ	25,59

Uponor Klett

Uponor Fit Übergangverschraubung PEX

- Messing

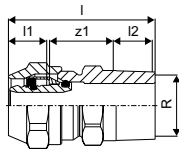

Art-Nr.	Dimension	l mm	l1 mm	l2 mm	R "	z1 mm	LE	VE	ME	RG	Preis/ME
1065294	14x2,0-R½"MT	51	19	14	½	18	25	1	St.	MZ	19,77
1065297	16x1,8/2,0-R½"MT	51	19	14	½	18	25	1	St.	MZ	20,83

Uponor Fit Übergangverschraubung PEX

- Messing

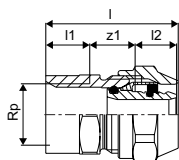

Art-Nr.	Dimension	l mm	l1 mm	l2 mm	Rp "	z1 mm	LE	VE	ME	RG	Preis/ME
1065295	14x2,0-Rp½"FT	43	15	13	½	13	25	1	St.	MZ	20,60
1065298	16x1,8/2,0-Rp½"FT	43	15	13	½	16	25	1	St.	MZ	19,84

Uponor Q&E Kupplung m. Ringen DR

- Bestehend aus: 1 Q&E Kupplung, 2 Q&E Ringe

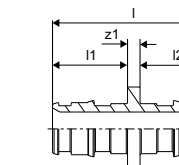

Art-Nr.	Dimension	l mm	l1 mm	l2 mm	z1 mm	LE	VE	ME	RG	Preis/ME
1058659	14-14	39	18	18	3	100	10	St.	MZ	7,91
1058660	16x1,8/2,0-16x1,8/2,0	39	18	18	3	100	10	St.	MZ	9,57

Uponor Q&E Ring natural, eval

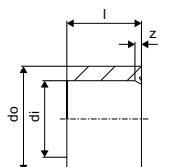

Art-Nr.	Dimension	l mm	di mm	s mm	LE	VE	ME	RG	Preis/ME
1058428	14	14	14,3	3	900	20	St.	MZ	0,46

Installation

Flächenheizung und -kühlung

Wohnungsstationen

Nahwärmeversorgung

Werkzeuge

Anhang

Uponor Klett

Uponor Q&E Sicherungsring

- Der Sicherungsring wird auf das Rohr aufgesteckt und zusammen mit dem Rohr definiert aufgeweitet und anschliessend gemeinsam auf den Fittingnippel geschoben

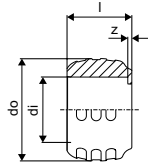

Art-Nr.	Dimension	l mm	di mm	do mm	z mm	p bar	Farbe	LE	VE	ME	RG	Preis/ME
1057453	16	16	16,2	25,3	1	6+10	weiß	900	20	St.	F1	0,49

Uponor Klett Rohr MLCP RED



Art-Nr.	Dimension	L m	LE	VE	ME	RG	Preis/ME
1096014	16X2,0	240	1920	240	m	M6	3,12
1096015	16X2,0	480	2400	480	m	M6	3,12

Uponor Uni-X Verschraubung MLC

- Zweiteilige Verschraubung aus Messing, mit verzinnnter Überwurfmutter und Druckhülse
- Für den Anschluss der Uponor Verbundrohre, Uni Pipe PLUS/MLC, an 3/4" AG-Eurokonusformteile sowie Verteiler H
- Innengewinde nach DIN EN ISO 228-1
- Verbinden ohne Kalibrieren und Entgraten

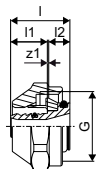

Art-Nr.	Dimension	l mm	l1 mm	G "	z1 mm	LE	VE	ME	RG	Preis/ME
1058090	16-3/4"FT Euro	23	13	3/4	3	25	1	St.	D1	9,20

Uponor S-Press PLUS Kupplung

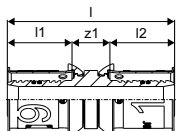

Art-Nr.	Dimension	l mm	l1 mm	l2 mm	z1 mm	LE	VE	ME	RG	Preis/ME
1070547	16-16	51	20	20	12	80	20	St.	D1	11,76

Uponor Klett

Uponor Klett Klebeband special special

- Hohe Klebe- und Reißfestigkeit
- Zum Kleben von Fugen in schmutziger und nasser Umgebung
- 1 Rolle reicht für ca. 20 m²



Art-Nr.	Dimension	L m	LE	VE	ME	RG	Preis/ME
1007178	20m 50mm	20	30	5	St.	U1	26,64

Uponor Multi Klebeband

- Klebeband für Tacker- und Klettplatten



Art-Nr.	Dimension	L m	b mm	LE	VE	ME	RG	Preis/ME
1000012	66m 50mm	66	50	36	1	St.	MZ	8,25

Uponor Multi Klebebandabroller

- Für Kunststoffklebeband



Art-Nr.	Dimension	LE	VE	ME	RG	Preis/ME
1000142		20	1	St.	NET	30,97

Uponor Multi Rohrführungsbogen

- Aus schlagfestem Kunststoff
- Für 90° Bogen zur Richtungsänderung



NEU

Art-Nr.	Dimension	l mm	di mm	z mm	h mm	LE	VE	ME	RG	Preis/ME
1135491	14-18	115	17	84	24	240	30	St.	D1	3,79

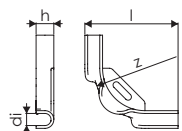

Installation

Flächenheizung und -kühlung

Wohnungsstationen

Nahwärmeversorgung

Werkzeuge

Anhang

Uponor Klett

Uponor Multi Rohrhalterung

- Multifunktionswerkzeug zur Fixierung und Verwendung im Gebäude
- Zum leichten Abwickeln und Führen von Uponor Fußbodenheizungsrohren



Art-Nr.	Dimension	LE	VE	ME	RG	Preis/ME
1088066		-	1	St.	NET	293,79

Uponor Tacker

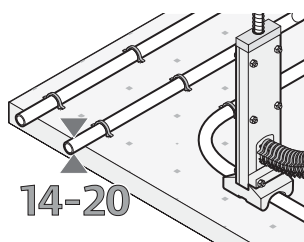

Bei der Uponor Tacker Fußbodenheizung / -kühlung sind alle Bestandteile genau aufeinander abgestimmt. Die Tackerplatten mit integrierter Wärme- und Trittschalldämmung sind mit einer reißfesten Oberfläche

versehen, auf die das Verlegeraster zur einfachen Verlegung der Systemrohre aufgedruckt ist. Alle Komponenten sind auf maximale Sicherheit und zuverlässigen Betrieb ausgelegt.

Ihr Nutzen

- Rollen und Platten mit unterschiedlichen Wärme- und Trittschalldämmschichten erlauben einen vielseitigen Einsatz
- Universell einsetzbar mit allen Estrichtypen
- Schnelle Verlegung durch integrierte Dämmschicht und Abdeckung
- Passende Tackernadeln 14 - 16 mm in drei Längen
- Einfache Rohrverlegung mit dem ergonomischen Tackergerät



Spezifikation

- EPS Hartschaumplatte mit aufkaschierter reißfester Gewebefolie nach EN 13163 und DIN 4108-10
- EN 13501-1 Brandklassifizierung: Klasse E
- Standardbrennbarkeit, Baustoffklasse B2, nach DIN 4102
- Folie auf dem Panel ist mit 100x100mm Raster bedruckt

Anwendung

- Fußbodenheizung und Kühlung
- Zur Verwendung mit Zement- und Anhydrit - Estrich

Zertifikate

- DIN-Reg-Nr.: 7F077-F, 7F185-F, 7F216-F, 7F278-F, 3V372 PE-Xa, 3V 286 MvR(M)

Uponor Comfort Pipe PLUS

Spezifikation

- Rohre aus vernetztem Polyethylen (PE-Xa) gem. DIN EN ISO 15875 Teil 1
- Sauerstoffdiffusionsdicht nach DIN 4726
- 5 Schichten
- Außen weiße PE - Schicht zum Schutz vor mechanischen Beschädigungen
- Anwendungsklasse 4 und 5
- DIN EN 13501-1 Brandklassifizierung: Klasse E

Anwendung

- Fußbodenheizung und Niedrigtemperatursysteme
- Max. Betriebstemperatur 90 °C
- Max. Störfalltemperatur 100 °C
- Max. Betriebsdruck 6 bar bei 70 °C

Uponor Comfort Pipe

Spezifikation

- Rohre aus vernetztem Polyethylen (PE-Xa) gem. DIN EN ISO 15875 Teil 1
- Sauerstoffdiffusionsdicht nach DIN 4726
- Anwendungsklasse 4
- DIN EN 13501-1 Brandklassifizierung: Klasse E

Anwendung

- Fußbodenheizung und Niedrigtemperatursysteme
- Max. Betriebstemperatur 90 °C
- Max. Störfalltemperatur 100 °C
- Max. Betriebsdruck 6 bar bei 70 °C

Uponor Tacker

Uponor MLCP RED

Spezifikation

- Sauerstoffdiffusionsdichtes Mehrschichtverbundrohr (PE-RT - Haftvermittler - Aluminiumschicht - Haftvermittler - PE-RT)
- DIN EN 13501-1 Brandklassifizierung: Klasse E

Anwendung

- Max. Betriebsdruck: 4 bar
- Max. Betriebstemperatur 60 °C.

Mengenermittlungstabelle zur Ermittlung der Zubehörmengen Uponor Tacker / m²

Rohrtyp	Verlegeabstand [cm]	Rohrbedarf [m]	Tackernadeln [St.]	Randdämmstreifen* [m]	Klebeband [m]
Uponor Comfort Pipe PLUS Blue, Uponor Comfort Pipe PLUS 16 x 2	30	3,3	7	1,2	1
	25	4	8	1,2	1
Uponor Comfort Pipe 14 x 2 / 16 x 1,8	20	5	10	1,2	1
	15	6,6	13	1,2	1
Uponor MLCP RED 14 x 1,6 / 16 x 2	10	10	20	1,2	1
Anbindeleitung	–	0,1	–	–	–

* Der Wert für die Randdämmstreifen ist nur ein Richtwert

Uponor Tacker

Uponor Tacker Rolle

- Wärmedämmende Isolierung
- Rollplatte

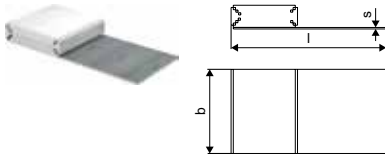

Art-Nr.	Dimension	l mm	b mm	b1 mm	b2 mm	h mm	s mm	R MN/m ³	R m ² K/W	G kN/m ²	Farbe	LE	VE	ME m ²	RG M7	Preis/ME
1090921	EPS DES 20-2mm 10x1m	10000	1030	1000	1000	20	30	0,500		5	weiß	100	10	m ²	M7	11,60
1090924	EPS DES 30-2mm 10x1m	10000	1030	1000	1000	30	20	0,750		5	weiß	80	10	m ²	M7	13,87
1090925	EPS DES 30-3mm 10x1m	10000	1030	1000	1000	30	20	0,650		4	weiß	80	10	m ²	M7	12,64
1090926	EPS DES 35-3mm 10x1m	10000	1030	1000	1000	35	15	0,750		4	weiß	70	10	m ²	M7	13,99
1090927	EPS DES 40-3mm 10x1m	10000	1030	1000	1000	40	15	0,850		4	weiß	60	10	m ²	M7	15,21

Uponor Tacker Panel

- Wärmedämmende Isolierung
- Faltplatte

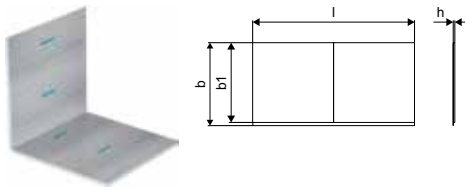

Art-Nr.	Dimension	l mm	b mm	b1 mm	b2 mm	h mm	s mm	R MN/m ³	R m ² K/W	G kN/m ²	LE	VE	ME m ²	RG M7	Preis/ME
1090917	EPS DEO 20	2000	1030	1000	1000	20	-	0,500		30	100	10	m ²	M7	12,27
1090918	EPS DEO 30	2000	1030	1000	1000	30	-	0,850		30	80	10	m ²	M7	22,33

Installation

Flächenheizung und -kühlung

Wohnungsstationen

Nahwärmeversorgung

Werkzeuge

Anhang

Uponor Tacker

Uponor Tacker Folie transparent

- PE - Folie für die Tackerinstallation auf vorhandener Wärmedämmung
- Transparent
- Mit aufgedrucktem Raster 100 x 100 mm



Art-Nr.	Dimension	LE	VE	ME	RG	Preis/ME
1122372	0,2mm 100x1,03m	2884	103	m ²	M7	4,97

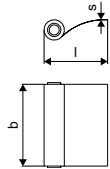

Uponor Multi Randdämmstreifen mit Folie

- Aus Polyethylen nach DIN 18560
- Zur Trennung des Estrichs gegenüber Wänden, Türzargen usw.
- Baustoffklasse: B2



Art-Nr.	Dimension	L m	s mm	b mm	Farbe	LE	VE	ME	RG	Preis/ME
1000079	150x8mm	50	8	150	blau	-	200	m	MZ	1,51

Hinweis: Verkauf pro Verpackungseinheit.

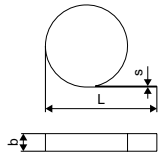

Uponor Multi Randdämmstreifen Klebefolie

- Aus Polyethylen nach DIN 18560 mit selbstklebender Rückseite
- Zur Trennung des Estrichs gegenüber Wänden, Türzargen usw.
- Baustoffklasse: B2



Art-Nr.	Dimension	L m	s mm	b mm	Farbe	LE	VE	ME	RG	Preis/ME
1000080	150x10mm	50	10	150	blau	-	200	m	MZ	3,08

Hinweis: Verkauf pro Verpackungseinheit.

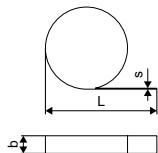

Uponor Tacker

Uponor Multi PE Randdämmstreifen mit Klebefolie HB

- Aus Polyethylen nach DIN 18560 mit selbstklebender Rückseite
- Zur Trennung des Estrichs gegenüber Wänden, Türzargen usw.



NEU

Art-Nr.	Dimension	LE	VE	ME	RG	Preis/ME
1135494	150x8mm	-	250	m	MZ	1,51

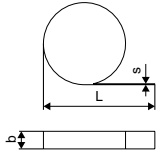

Uponor Multi Dehnungsfugenprofil

- Selbstklebendes Profil aus Polyethylen und Hartschaum aus PET
- Zum Trennen von Estrichabschnitten (z. B. in Türöffnungen) und zum Absorbieren der Ausdehnung von Estrich



Art-Nr.	Dimension	s mm	L m	h mm	LE	VE	ME	RG	Preis/ME
1090229	1800x100x10mm	10,0	1,8	100	720	18	m	MZ	14,14

Uponor Multi Schutzhülse

- Hergestellt aus PE-LD
- Mit Schlitzöffnung
- Zum Schutz von Anbindeleitungen bis 20 mm in Dehnungsbereichen



Art-Nr.	Dimension	s mm	l mm	b mm	LE	VE	ME	RG	Preis/ME
1000082	20mm 300x5mm	5,0	300	90	1800	30	St.	MZ	1,37

Uponor Multi Klebeband

- Klebeband für Tacker- und Klettplatten



Art-Nr.	Dimension	L m	b mm	LE	VE	ME	RG	Preis/ME
1000012	66m 50mm	66	50	36	1	St.	MZ	8,25

Uponor Multi Klebebandabroller

- Für Kunststoffklebeband



Art-Nr.	Dimension	LE	VE	ME	RG	Preis/ME
1000142		20	1	St.	NET	30,97

Installation

Flächenheizung und -kühlung

Wohnungsstationen

Nahwärmeversorgung

Werkzeuge

Anhang

Uponor Tacker

Uponor Comfort Pipe Rohr

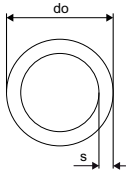

Art-Nr.	Dimension	L m	do mm	s mm	p bar	Farbe	LE	VE	ME	RG	Preis/ME
1047622	16x1,8	240	16	1,8	6	natur	1440	240	m	M1	1,70
1047623	16x1,8	640	16	1,8	6	natur	1280	640	m	M1	1,70

Uponor Comfort Pipe PLUS Blue Rohr

- 100% basierend auf biobasiertem PEX (Massenbilanz), zertifiziert durch ISCC

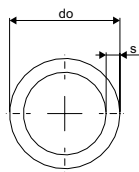

Art-Nr.	Dimension	L m	do mm	s mm	p bar	Farbe	LE	VE	ME	RG	Preis/ME
1126541	16x2,0	640	16	2	6	weiß	640	640	m	M0	4,24

Uponor Vario Klemmringverschraubung PEX

- Eurokonus
- Messing

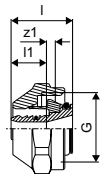

Art-Nr.	Dimension	l mm	l1 mm	G "	z1 mm	LE	VE	ME	RG	Preis/ME
1065284	16x1,8/2,0-G $\frac{3}{4}$ "FT Euro	23	13	$\frac{3}{4}$	3	25	1	St.	MZ	7,88

Uponor Fit Schraubkupplung PEX

- Messing

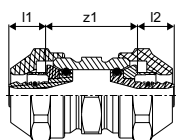

Art-Nr.	Dimension	l1 mm	l2 mm	z1 mm	LE	VE	ME	RG	Preis/ME
1065296	16x1,8/2,0-16x1,8/2,0	13	13	31	25	1	St.	MZ	25,59

Uponor Tacker

Uponor Smart Presskupplung

- Messing
- Passend für Uponor Smart, Comfort Pipe PLUS und Magna Pipe PLUS Rohre
- Verpressen mit Uponor S-Press Pressbacken

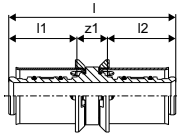

Art-Nr.	Dimension	l mm	l1 mm	l2 mm	z1 mm	p bar	LE	VE	ME	RG	Preis/ME
1089647	16x1,8/2,0-16x1,8/2,0	52	21	21	9	6	80	20	St.	MZ	13,30

Uponor MLCP RED Rohr

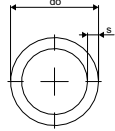

Art-Nr.	Dimension	L m	do mm	s mm	p bar	Farbe	LE	VE	ME	RG	Preis/ME
1096010	14x1,6	240	14	1,6	4	rot	3120	240	m	M1	2,02
1096011	14x1,6	480	14	1,6	4	rot	3360	480	m	M1	2,02
1096012	16x2,0	240	16	2,0	4	rot	3120	240	m	M1	2,52
1096013	16x2,0	480	16	2,0	4	rot	3360	480	m	M1	2,52

Uponor Vario Eurokonusverschraubung MLCP RED

- Werkstoff: Messing
- Eurokonusverschraubung für MLC Rohr 14x1,6 mm
- Farbe des O-Rings: rot

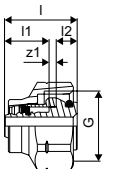

Art-Nr.	Dimension	l mm	l1 mm	l2 mm	z1 mm	LE	VE	ME	RG	Preis/ME
1000117	14x1,6-3/4" Euro	27	17	8	3	80	20	St.	MZ	6,80

Uponor MLCP RED Press-Kupplung

- Hergestellt aus verzinnemtem Messing
- Mit fixierter Presshülse und Pressanschlag, Farbcode und bewährter Prüfsicherheit
- Mit rotem Ring zwischen den schwarzen Verpresst-Kennzeichnungen
- Pressen ohne Entgraten

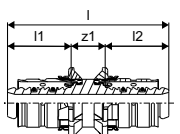

Art-Nr.	Dimension	l mm	l1 mm	l2 mm	z1 mm	LE	VE	ME	RG	Preis/ME
1048272	14x1,6-14x1,6	54	21	21	11	80	20	St.	MZ	12,58

Installation

Flächenheizung und -kühlung

Wohnungsstationen

Nahwärmeversorgung

Werkzeuge

Anhang

Uponor Tacker

Uponor Uni-X Verschraubung MLC

- Zweiteilige Verschraubung aus Messing, mit verzinnter Überwurfmutter und Druckhülse
- Für den Anschluss der Uponor Verbundrohre, Uni Pipe PLUS/MLC, an 3/4" AG-Eurokonusformteile sowie Verteiler H
- Innengewinde nach DIN EN ISO 228-1
- Verbinden ohne Kalibrieren und Entgraten



Art-Nr.	Dimension	l	l1	G	z1	LE	VE	ME	RG	Preis/ME
		mm	mm	"	mm					
1058090	16-3/4"FT Euro	23	13	3/4	3	25	1	St.	D1	9,20

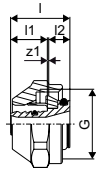

Uponor S-Press PLUS Kupplung



Art-Nr.	Dimension	l	l1	l2	z1	LE	VE	ME	RG	Preis/ME
		mm	mm	mm	mm					
1070547	16-16	51	20	20	12	80	20	St.	D1	11,76

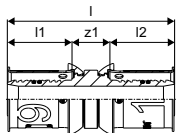

Uponor S-Press PLUS Kupplung PPSU



Art-Nr.	Dimension	l	l1	l2	z1	LE	VE	ME	RG	Preis/ME
		mm	mm	mm	mm					
1039933	16-16	51	20	20	11	80	20	St.	E1	7,39

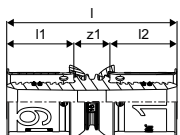

Uponor Tacker

Uponor Tacker Tackernadel kurz

- Tacker Rohrhalter
- Zur Verwendung mit dem Systemtacker von Uponor
- Geeignet für Platten mit Aufbauhöhe kleiner 25 mm

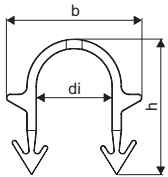

NEU

Art-Nr.	Dimension	di mm	b mm	h mm	LE	VE	ME	RG	Preis/ME
1135487		20	36	36	8400	300	St.	M7	0,18

Uponor Tacker Nadel

- Tacker Rohrhalter 14 - 20
- Zur Verwendung mit dem Systemtacker von Uponor
- Geeignet für Platten mit Aufbauhöhe größer 25 mm

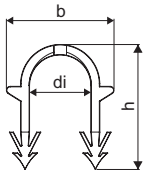

Art-Nr.	Dimension	di mm	b mm	h mm	LE	VE	ME	RG	Preis/ME
1086529	14-20mm h=40mm	19	38	40	8000	1000	St.	M7	0,08

Uponor Tacker Tackernadel lang

- Tacker Rohrhalter 14 - 20
- Zur Verwendung mit dem Systemtacker von Uponor
- Geeignet für EPS und PUR Platten ohne Folie

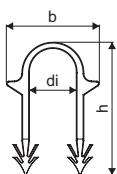

NEU

Art-Nr.	Dimension	di mm	b mm	h mm	LE	VE	ME	RG	Preis/ME
1135489	14-20mm h=50mm	19	37	52	5000	250	St.	M7	0,37

Installation

Flächenheizung und -kühlung

Wohnungsstationen

Nahwärmeversorgung

Werkzeuge

Anhang

Uponor Tacker

Uponor Tacker Werkzeug

- Vollmetall
- Sehr Leicht
- Für bis zu 125 Clips

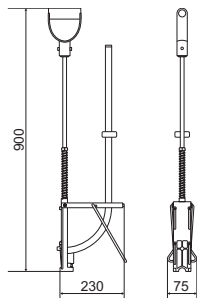

Art-Nr.	Dimension	LE	VE	ME	RG	Preis/ME
1119039	14-20mm	50	1	St.	NET	274,65

Uponor Multi Rohrführungsbogen

- Aus schlagfestem Kunststoff
- Für 90° Bogen zur Richtungsänderung

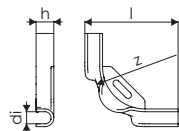

Art-Nr.	Dimension	l mm	di mm	z mm	h mm	LE	VE	ME	RG	Preis/ME
1135491	14-18	115	17	84	24	240	30	St.	D1	3,79
1135492	20-22	144	20	100	28	140	35	St.	D1	4,67

Uponor Fix

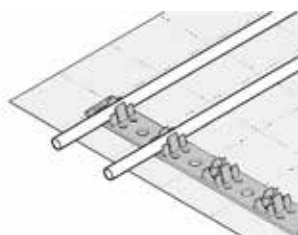

Uponor Flächenheiz- und kühlssystem für die Decken-, Wand- und Unterflurmontage. Die Installation ist mit zusätzlicher Wärme- und Trittschalldämmung möglich. Klemmschienen können mit Klebeband oder integrierten

Stiften fixiert werden, um eine einfache Installation der Systemrohre zu ermöglichen.

Ihr Nutzen

- Universelles System für Decke, Wand und Fußboden (Heizen & Kühlen)
- Erhältlich für die Rohrdimensionen 9,9 / 12 / 14 / 16 / 17 / 20mm
- Kurze Aufheizzeiten, schnell regelbar
- Niedrige Betriebstemperaturen



Spezifikation

- System zur Rohrbefestigung in Wand-, Decken- und Unterflurinstallationen
- Klemmschienen zur Rohrbefestigung

Anwendung

- Geeignet für Fußboden-, Wand- und Deckenheizung / -kühlung
- Zur Verwendung mit handelsüblichen Putzen und Estrichen (Gips-, Zement- und Anhydritestrichen)

Zertifikate

- DIN CERTCO: 7F277-W, 7F347-DW, 3V372 PE-Xa; 3V286 MvR(M)

Uponor Comfort Pipe PLUS

Spezifikation

- Rohre aus vernetztem Polyethylen (PE-Xa) gem. DIN EN ISO 15875 Teil 1
- Sauerstoffdiffusionsdicht nach DIN 4726
- 5 Schichten
- Außen weiße PE - Schicht zum Schutz vor mechanischen Beschädigungen
- Anwendungsklasse 4 und 5
- DIN EN 13501-1 Brandklassifizierung: Klasse E

Anwendung

- Fußbodenheizung und Niedrigtemperatursysteme
- Max. Betriebstemperatur 90 °C
- Max. Störfalltemperatur 100 °C
- Max. Betriebsdruck 6 bar bei 70 °C

Uponor Comfort Pipe

Spezifikation

- Rohre aus vernetztem Polyethylen (PE-Xa) gem. DIN EN ISO 15875 Teil 1
- Sauerstoffdiffusionsdicht nach DIN 4726
- Anwendungsklasse 4
- DIN EN 13501-1 Brandklassifizierung: Klasse E

Anwendung

- Fußbodenheizung und Niedrigtemperatursysteme
- Max. Betriebstemperatur 90 °C
- Max. Störfalltemperatur 100 °C
- Max. Betriebsdruck 6 bar bei 70 °C

Uponor Fix

Uponor Fix Klemmschiene mit Klebestreifen

- Für Rohre 16-20mm
- c-c 50mm
- Mit selbstklebender Fixierung

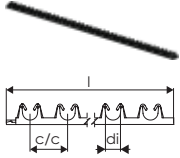

NEU

Art-Nr.	Dimension	l mm	di mm	c/c mm	LE	VE	ME	RG	Preis/ME	
1135496	16-20mm c/c 50mm	1m	1013	20	50	2000	100	St.	M3	7,07

Uponor Fix Klemmschiene

- Klemmschiene für Rohre 14 mm

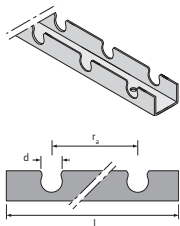

Art-Nr.	Dimension	d mm	l mm	b mm	h mm	c/c mm	Farbe	LE	VE	ME	RG	Preis/ME
1005498	14mm c/c50mm 2,5m	14	2500	38	17	50	grau	-	25	m	M3	5,71

Uponor Fix Klemmschiene

- Klemmschiene für Rohr 9,9 mm

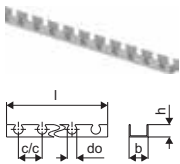

Art-Nr.	Dimension	l mm	do mm	c/c1 mm	b mm	Farbe	LE	VE	ME	RG	Preis/ME
1005274	9,9mm c/c20mm 2,5m	2500	10	20	24	grau	25	2,5	m	M2	7,19

Uponor Comfort Pipe PLUS Rohr

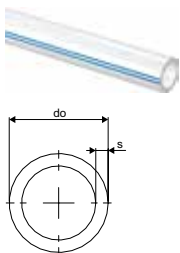

Art-Nr.	Dimension	L m	do mm	s mm	p bar	Farbe	LE	VE	ME	RG	Preis/ME
1062883	14x2,0	120	14	2	6	weiß	1320	120	m	M0	3,39
1062884	14x2,0	240	14	2	6	weiß	1680	240	m	M0	3,39
1062885	14x2,0	960	14	2	6	weiß	1920	960	m	M0	3,39
1009229	20x2,0	60	20	2	6	weiß	660	60	m	M0	3,62

Uponor Comfort Pipe Rohr Minitec

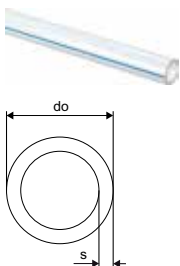

Art-Nr.	Dimension	L m	do mm	s mm	p bar	Farbe	LE	VE	ME	RG	Preis/ME
1063287	9,9x1,1	60	9,9	1,1	6	natur	840	60	m	M2	4,11
1063288	9,9x1,1	120	9,9	1,1	6	natur	1680	120	m	M2	4,11
1063381	9,9x1,1	480	9,9	1,1	6	natur	2880	480	m	M2	4,11

Uponor Fix

Uponor Magna pipe PLUS

- Rolle

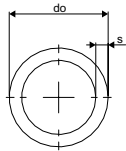

Art-Nr.	Dimension	L m	d mm	s mm	p bar	L m	Farbe	LE	VE	ME	RG	Preis/ME
1091275	20x2,0	240	20	2,0	6	240	weiß	960	240	m	B7	3,65
1091276	20x2,0	480	20	2,0	6	480	weiß	960	480	m	B7	3,65

Uponor Vario Klemmringverschraubung PEX

- Eurokonus
- Messing

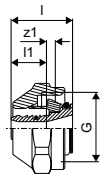

Art-Nr.	Dimension	l mm	l1 mm	G "	z1 mm	LE	VE	ME	RG	Preis/ME
1065283	14x2,0-G $\frac{3}{4}$ "FT Euro	23	13	$\frac{3}{4}$	3	25	1	St.	MZ	7,88
1065290	20x1,9/2,0-G $\frac{3}{4}$ "FT Euro	24	14	$\frac{3}{4}$	3	25	1	St.	MZ	8,23

Uponor Smart Presskupplung

- Messing
- Passend für Uponor Smart, Comfort Pipe PLUS und Magna Pipe PLUS Röhre
- Verpressen mit Uponor S-Press Pressbacken

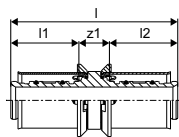

Art-Nr.	Dimension	l mm	l1 mm	l2 mm	z1 mm	p bar	LE	VE	ME	RG	Preis/ME
1089646	14x2,0-14x2,0	52	21	21	9	6	80	20	St.	MZ	11,75

Uponor Fit Übergangverschraubung PEX

- Messing

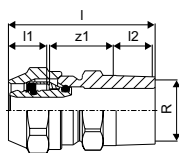

Art-Nr.	Dimension	l mm	l1 mm	l2 mm	R "	z1 mm	LE	VE	ME	RG	Preis/ME
1065294	14x2,0-R $\frac{1}{2}$ "MT	51	19	14	$\frac{1}{2}$	18	25	1	St.	MZ	19,77

Installation

Flächenheizung und -kühlung

Wohnungsstationen

Nahwärmeversorgung

Werkzeuge

Anhang

Uponor Fix

Uponor Fit Übergangverschraubung PEX

- Messing



Art-Nr.	Dimension	l	l1	l2	Rp	z1	LE	VE	ME	RG	Preis/ME
		mm	mm	mm	mm	mm					
1065295	14x2,0-Rp1/2"FT	43	15	13	1/2	13	25	1	St.	MZ	20,60

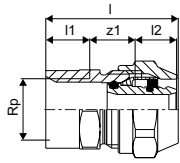

Uponor Q&E Kupplung m. Ringen DR

- Bestehend aus: 1 Q&E Kupplung, 2 Q&E Ringe



Art-Nr.	Dimension	l	l1	l2	z1	LE	VE	ME	RG	Preis/ME
		mm	mm	mm	mm					
1058659	14-14	39	18	18	3	100	10	St.	MZ	7,91

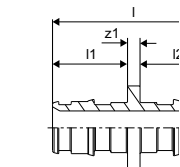

Uponor Q&E Ring natural, eval



Art-Nr.	Dimension	l	di	s	LE	VE	ME	RG	Preis/ME
		mm	mm	mm					
1058428	14	14	14,3	3	900	20	St.	MZ	0,46

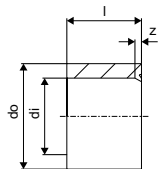

Uponor Q&E Sicherungsring

- Der Sicherungsring wird auf das Rohr aufgesteckt und zusammen mit dem Rohr definiert aufgeweitet und anschliessend gemeinsam auf den Fittingnippel geschoben



Art-Nr.	Dimension	l	di	do	z	p	Farbe	LE	VE	ME	RG	Preis/ME
		mm	mm	mm	mm	bar						
1057454	20	20	20,2	29,2	1	6+10	weiß	520	20	St.	F1	0,66

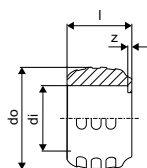

Uponor Fix

Installation

Flächenheizung und -kühlung

Wohnungsstationen

Nahwärmeversorgung

Werkzeuge

Anhang

Uponor MLCP RED

Spezifikation

- Sauerstoffdiffusionsdichtes Mehrschichtverbundrohr (PE-RT - Haftvermittler - Aluminiumschicht - Haftvermittler - PE-RT)
- EN 13501-1 Brandklassifizierung: Klasse E

Anwendung

- Max. Betriebsdruck: 4 bar
- Max. Betriebstemperatur 60 °C.

Uponor MLCP RED Rohr

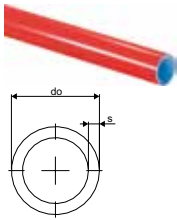

Art-Nr.	Dimension	L m	do mm	s mm	p bar	Farbe	LE	VE	ME	RG	Preis/ME
1096010	14x1,6	240	14	1,6	4	rot	3120	240	m	M1	2,02
1096011	14x1,6	480	14	1,6	4	rot	3360	480	m	M1	2,02

Uponor Vario Eurokonusverschraubung MLCP RED

- Werkstoff: Messing
- Eurokonusverschraubung für MLC Rohr 14x1,6 mm
- Farbe des O-Rings: rot

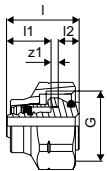

Art-Nr.	Dimension	l mm	l1 mm	l2 mm	z1 mm	LE	VE	ME	RG	Preis/ME
1000117	14x1,6-3/4" Euro	27	17	8	3	80	20	St.	MZ	6,80

Uponor MLCP RED Press-Kupplung

- Hergestellt aus verzinnemtem Messing
- Mit fixierter Presshülse und Pressanschlag, Farbcode und bewährter Prüfsicherheit
- Mit rotem Ring zwischen den schwarzen Verpresst-Kennzeichnungen
- Pressen ohne Entgraten

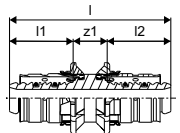

Art-Nr.	Dimension	l mm	l1 mm	l2 mm	z1 mm	LE	VE	ME	RG	Preis/ME
1048272	14x1,6-14x1,6	54	21	21	11	80	20	St.	MZ	12,80

Uponor Fix

Uponor Multi PE Randdämmstreifen mit Klebefolie HB

- Aus Polyethylen nach DIN 18560 mit selbstklebender Rückseite
- Zur Trennung des Estrichs gegenüber Wänden, Türcargen usw.



NEU

Art-Nr.	Dimension	LE	VE	ME	RG	Preis/ME
1135494	150x8mm	-	250	m	MZ	1,51

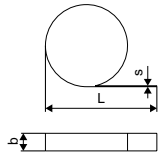

Uponor Minitec Ring

- PE-Xa



Art-Nr.	Dimension	l	di	do	p	LE	VE	ME	RG	Preis/ME
1005263	9,9x1,1	15	10,3	13,9	6	1600	10	St.	M2	0,74

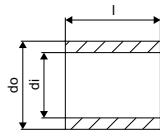

Uponor Minitec Eurokonusverschraubung

- Eurokonus
- Messing



Art-Nr.	Dimension	l	l1	G	z1	LE	VE	ME	RG	Preis/ME
1005266	9,9x1,1-G¾" Euro	35	14	¾	14	100	10	St.	M2	12,91

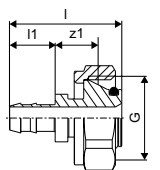

Uponor Minitec Kupplung

- Bestehend aus: 1 Q&E Kupplung, 2 Q&E Ringe



Art-Nr.	Dimension	l	l1	l2	z1	p	LE	VE	ME	RG	Preis/ME
1005264	9,9x1,1	33	14	14	4	6	100	10	St.	M2	11,19

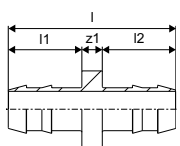

Uponor Fix

Uponor Q&E T-Stück reduziert Minitec

- Bestehend aus: 1 Q&E T-Stück, 3 Q&E Ringe

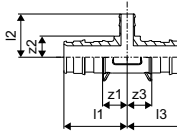

Art-Nr.	Dimension	l1	l2	l3	z1	z2	z3	LE	VE	ME	RG	Preis/ME
		mm	mm	mm	mm	mm	mm					
1020524	20xMinitec9,9xQ&E20	36	25	36	14	12	14	75	5	St.	MZ	16,18

Uponor Minitec Übergangsnippel

- Q&E
- Messing
- Mit Q&E PE Xa Ring

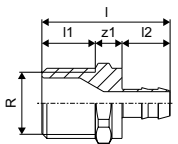

Art-Nr.	Dimension	l	l1	l2	R	z1	p	LE	VE	ME	RG	Preis/ME
		mm	mm	mm	°	mm	bar					
1005265	9,9-R1/2"MT	38	16	14	1/2	8	6	100	10	St.	M2	13,73

Uponor Q&E Kupplung red. Minitec

- Bestehend aus: 1 Q&E Kupplung red., 2 Q&E Ringe

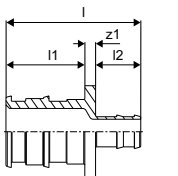

Art-Nr.	Dimension	l	l1	l2	z1	LE	VE	ME	RG	Preis/ME
		mm	mm	mm	mm					
1020518	20xMinitec9,9	38	22	13	3	150	5	St.	MZ	18,14

Uponor Minitec Aufweitwerkzeug

- Handaufweitzange
- Aufweitkopf für Minitec Comfort Pipe 9,9 x 1,1 mm
- Tube Schmierfett
- Koffer



Art-Nr.	Dimension	LE	VE	ME	RG	Preis/ME
1006247	9,9x1,1	11	1	Set	NET	390,93

Installation

Flächenheizung und -kühlung

Wohnungsstationen

Nahwärmeversorgung

Werkzeuge

Anhang

Uponor Fix

Uponor Q&E Aufweitwerkzeug mit Aufweitk. M12

- Elektromechanische Antriebsmaschine, geliefert im Kunststoffkoffer inklusive zwei 12V Li-Ion Akkus und einem Schnellladegerät 220-240V/50-60Hz und Schmiermittel (Mo).
- Metallgetriebe und Metallgehäuse. Inkl. LED Arbeitslicht.
- Betriebsanleitung im Koffer. Automatische Rotation mit den M12 Aufweitköpfen.
- Einsatz für 6 bar Rohre in den Dimensionen bis 32 mm.
- Einsatz für 10 bar Rohre in den Dimensionen bis 25 mm.

Technische Daten:

- Ladespannung: 12 V
- Ladestandanzeige: Optische Anzeige
- Akku-Ladezeit: ca. 0,5 Std.
- Für Dimensionen: ≤ 32 mm (AK5/6 bar), ≤ 25 mm (AK2/10 bar)



OUT

Art-Nr.	Dimension	p bar	Hub mm	LE	VE	ME	RG	Preis/ME
1063112	6BAR 9,9/20	6	14	-	1	Set	NET	661,08

OUT Lieferung solange Vorrat reicht. Artikel läuft im Laufe des Jahres aus.

Uponor Q&E Aufweitwerkzeug mit Aufweitk. M12/

- Elektromechanische Antriebsmaschine, geliefert im Kunststoffkoffer inklusive zwei 12V Li-Ion Akkus und einem Schnellladegerät 220-240V/50-60Hz und Schmiermittel (Mo).
- Metallgetriebe und Metallgehäuse. Inkl. LED Arbeitslicht.
- Betriebsanleitung im Koffer. Automatische Rotation mit den M12 Aufweitköpfen.
- Einsatz für 6 bar Rohre in den Dimensionen bis 32 mm.
- Einsatz für 10 bar Rohre in den Dimensionen bis 25 mm.

Technische Daten:

- Ladespannung: 12 V
- Ladestandanzeige: Optische Anzeige
- Akku-Ladezeit: ca. 0,5 Std.
- Für Dimensionen: ≤ 32 mm (AK5/6 bar), ≤ 25 mm (AK2/10 bar)



Art-Nr.	Dimension	LE	VE	ME	RG	Preis/ME
1119375	6bar 9,9RS/20	-	1	Set	NET	687,02

Uponor Multi Rohrführungsbogen

- Aus schlagfestem Kunststoff
- Für 90° Bogen zur Richtungsänderung



NEU

NEU

NEU

Art-Nr.	Dimension	l mm	d _i mm	z mm	h mm	LE	VE	ME	RG	Preis/ME
1135490	10-12	100	13	55	19	360	60	St.	D1	1,48
1135491	14-18	115	17	84	24	240	30	St.	D1	3,79
1135492	20-22	144	20	100	28	140	35	St.	D1	4,67



Uponor Classic

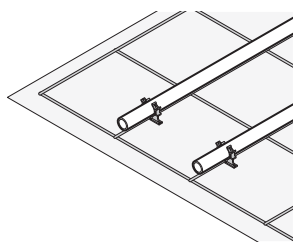

Uponor Classic ist die ideale Lösung für Fußbodenheiz- und Kühlsysteme im Wohnbau und im gewerblichen Bereich. Drei unterschiedliche Mattenraster ermöglichen die optimale Anpassung der

Heizrohrabstände an den jeweiligen Wärmebedarf. In Kombination mit hoch belastbaren Dämmstoffen ist Uponor Classic auch in Bereichen mit hohen Nutzlasten wie z. B. in Autohäusern, Fertigungshallen und Verkaufsräumen einsetzbar.



Spezifikation

- Installation auf bauseitiger Wärme- / Trittschalldämmung.
- Stahlmatte beschichtet
- Fixierung mit Rohrhaltern

Anwendung

- Fußbodenheizung und Kühlung
- Zur Verwendung mit Zement- und Anhydrit - Estrich

Zertifikate

- DIN-Reg-Nr.: 7F004-F; 7F421-F; 3V 372 PE-Xa; 3V415 PE-Xa

Ihr Nutzen

- Kosteneffizient durch die flexible, schnelle und einfache Verlegung
- Freie Dämmstoffwahl für einen großen Einsatzbereich
- Keine Beschädigung der Dämmschichtabdeckung bei der Rohrbefestigung
- Zuverlässiges, langzeiterprobtes System

Installation

Flächenheizung und -kühlung

Wohnungsstationen

Nahwärmeversorgung

Werkzeuge

Anhang

Uponor Comfort Pipe PLUS

Spezifikation

- Rohre aus vernetztem Polyethylen (PE-Xa) gem. DIN EN ISO 15875 Teil 1
- Sauerstoffdiffusionsdicht nach DIN 4726
- 5 Schichten
- Außen weiße PE - Schicht zum Schutz vor mechanischen Beschädigungen
- Anwendungsklasse 4 und 5
- DIN EN 13501-1 Brandklassifizierung: Klasse E

Anwendung

- Fußbodenheizung und Niedrigtemperatursysteme
- Max. Betriebstemperatur 90 °C
- Max. Störfalltemperatur 100 °C
- Max. Betriebsdruck 6 bar bei 70 °C

Uponor Classic

Uponor Magna Pipe PLUS

Spezifikation

- Rohre aus vernetztem Polyethylen (PE-Xa) gem. DIN EN ISO 15875 Teil 1
- Sauerstoffdiffusionsdicht nach DIN 4726
- 5 Schichten
- Außen weiße PE-Schicht zum Schutz vor mechanischen Beschädigungen
- Anwendungsklasse 4 und 5
- DIN EN 13501-1 Brandklassifizierung: Klasse E
- Geeignet für Uponor Q&E, Smart Presskupplung und Klemmringverschraubung

Anwendung

- Fußbodenheizung und Niedertemperaturheizsysteme
- Heizen und Kühlen
- Max. Betriebstemperatur 90 °C
- Max. Störfalltemperatur 100 °C
- Max. Anlagendruck 6 bar bei 70 °C

Uponor Rapex

Spezifikation

- Zur Verbindung von PE-Xa-Rohren mit Pressfittingtechnik
- Material: Messing
- Presshülse aus Edelstahl

Anwendung

- Verpressen mit Rapex Pressbacke
- Außen- und Innengewinde nach DIN EN 10226-1

Mengenermittlungstabelle zur Ermittlung der Zubehörmengen Uponor Classic / m²

Rohrtyp	Verlegeabstand [cm]	Rohrbedarf [m]	Halter [St.]	Mattenbinder [St.]
Uponor Comfort Pipe PLUS 16 x 2, 17 x 2	30	3,3	7	2
	20	5	10	2
Uponor Magna Pipe PLUS 20 x 2	15	6,6	13	2
	10	10	20	2
Anbindeleitung	–	0,1	2	0,2

Uponor Classic

Uponor Classic Stahlmatte beschichtet

- Zur Aufnahme von Rohrhaltern für die normgerechte Montage von Flächenheizungsrohren
- Werkstoff: Stahl, grundiert

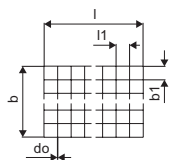
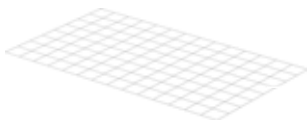

Art-Nr.	Dimension	l mm	l1 mm	do mm	b mm	b1 mm	r mm	A m ²	LE	VE	ME	RG	Preis/ME
1005085	50mm 2150x750x3mm	2150	50	3	750	50	50	1.5	450	15	m ²	M5	28,35
1005084	100mm 2100x1200x3mm	2100	100	3	1200	100	100	2.5	750	25	m ²	M5	12,91
1005087	150mm 2100x1200x3mm	2100	150	3	1200	150	150	2.5	750	25	m ²	M5	10,73

Uponor Classic Stahlmatte

- Zur Aufnahme von Rohrhaltern für die normgerechte Montage von Flächenheizungsrohren
- Material: Stahl

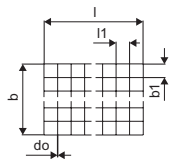
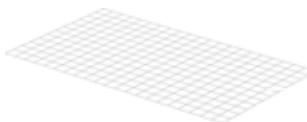

Art-Nr.	Dimension	l mm	l1 mm	do mm	b mm	b1 mm	r mm	A m ²	LE	VE	ME	RG	Preis/ME
1063406	100mm 2100x1200x3mm	2100	100	3	1200	100	100	2.5	750	25	m ²	M5	10,22
1063407	150mm 2100x1200x3mm	2100	150	3	1200	150	150	2.5	750	25	m ²	M5	7,29

Uponor Classic Mattenbinder

- Zur Verbindung von Stahlmatten
- Mit Korrosionsschutz

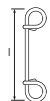

Art-Nr.	Dimension	l mm	LE	VE	ME	RG	Preis/ME
1007393	80mm (100pce/set)	80	2500	50	Set	M5	5,39

Uponor Classic Rohrhalter für Stahlmatte

- Magazinierter Rohrclip zur Montage auf Trägerelement
- Für Uponor Rohre 16 / 17 / 20 mm
- Zur Verwendung mit Clipmaster

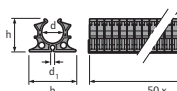

Art-Nr.	Dimension	d mm	d1 mm	Anz. St.	b mm	h mm	LE	VE	ME	RG	Preis/ME
1005188	16mm 3mm	16	3	50	35	23	500	500	St.	M5	0,43
1005189	17mm 3mm	17	3	50	35	23	5000	500	St.	M5	0,43
1005190	20mm 3mm	20	3	35	35	24	2800	280	St.	M5	0,63

Hinweis: Verkauf pro Verpackungseinheit.

Uponor Classic

Uponor Multi Randdämmstreifen mit Folie

- Aus Polyethylen nach DIN 18560
- Zur Trennung des Estrichs gegenüber Wänden, Türzargen usw.
- Baustoffklasse: B2

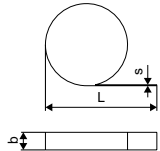

Art-Nr.	Dimension	L m	s mm	b mm	Farbe	LE	VE	ME	RG	Preis/ME
1000079	150x8mm	50	8	150	blau	-	200	m	MZ	1,51

Hinweis: Verkauf pro Verpackungseinheit.

Uponor Multi Randdämmstreifen Klebefolie

- Aus Polyethylen nach DIN 18560 mit selbstklebender Rückseite
- Zur Trennung des Estrichs gegenüber Wänden, Türzargen usw.
- Baustoffklasse: B2

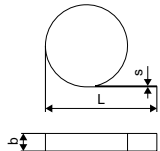

Art-Nr.	Dimension	L m	s mm	b mm	Farbe	LE	VE	ME	RG	Preis/ME
1000080	150x10mm	50	10	150	blau	-	200	m	MZ	3,08

Hinweis: Verkauf pro Verpackungseinheit.

Uponor Multi PE Randdämmstreifen mit Klebefolie HB

- Aus Polyethylen nach DIN 18560 mit selbstklebender Rückseite
- Zur Trennung des Estrichs gegenüber Wänden, Türzargen usw.

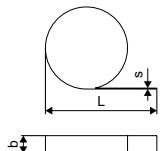

NEU

Art-Nr.	Dimension	LE	VE	ME	RG	Preis/ME
1135494	150x8mm	-	250	m	MZ	1,51

Uponor Classic

Uponor Multi Dehnungsfugenprofil

- Selbstklebendes Profil aus Polyethylen und Hartschaum aus PET
- Zum Trennen von Estrichabschnitten (z. B. in Türöffnungen) und zum Absorbieren der Ausdehnung von Estrich



Art-Nr.	Dimension	s mm	L m	h mm	LE	VE	ME	RG	Preis/ME
1090229	1800x100x10mm	10,0	1,8	100	720	18	m	MZ	14,14

Uponor Multi Schutzhülse

- Hergestellt aus PE-LD
- Mit Schlitzöffnung
- Zum Schutz von Anbindeleitungen bis 20 mm in Dehnungsbereichen



Art-Nr.	Dimension	s mm	l mm	b mm	LE	VE	ME	RG	Preis/ME
1000082	20mm 300x5mm	5,0	300	90	1800	30	St.	MZ	1,37

Uponor Comfort Pipe PLUS Blue Rohr

- 100% basierend auf biobasiertem PEX (Massenbilanz), zertifiziert durch ISCC

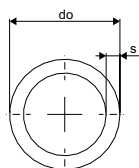

Art-Nr.	Dimension	L m	do mm	s mm	p bar	Farbe	LE	VE	ME	RG	Preis/ME
1126541	16x2,0	640	16	2	6	weiß	640	640	m	M0	4,24
1126542	20x2,0	480	20	2	6	weiß	480	480	m	M0	5,11

Uponor Comfort Pipe PLUS Rohr

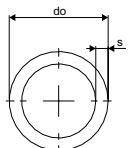

Art-Nr.	Dimension	L m	do mm	s mm	p bar	Farbe	LE	VE	ME	RG	Preis/ME
1034535	17x2,0	120	17	2	6	weiß	840	120	m	M0	3,56
1009226	17x2,0	240	17	2	6	weiß	1200	240	m	M0	3,56
1086340	17x2,0	480	17	2	6	weiß	960	480	m	M0	3,56
1009227	17x2,0	640	17	2	6	weiß	1280	640	m	M0	3,56

Uponor Magna pipe PLUS

- Rolle

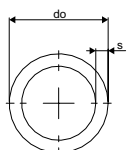

Art-Nr.	Dimension	L m	d mm	s mm	p bar	L m	Farbe	LE	VE	ME	RG	Preis/ME
1091275	20x2,0	240	20	2,0	6	240	weiß	960	240	m	B7	3,65
1091276	20x2,0	480	20	2,0	6	480	weiß	960	480	m	B7	3,65

Installation

Flächenheizung und -kühlung

Wohnungsstationen

Nahwärmeversorgung

Werkzeuge

Anhang

Uponor Classic

Uponor Vario Klemmringverschraubung PEX

- Eurokonus
- Messing

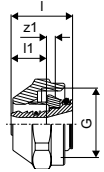

Art-Nr.	Dimension	l mm	l1 mm	G "	z1 mm	LE	VE	ME	RG	Preis/ME
1065284	16x1,8/2,0-G $\frac{3}{4}$ "FT Euro	23	13	$\frac{3}{4}$	3	25	1	St.	MZ	7,88
1065286	17x2,0-G $\frac{3}{4}$ "FT Euro	23	13	$\frac{3}{4}$	3	25	1	St.	MZ	7,88
1065290	20x1,9/2,0-G $\frac{3}{4}$ "FT Euro	24	14	$\frac{3}{4}$	3	25	1	St.	MZ	8,23

Uponor Fit Schraubkupplung PEX

- Messing

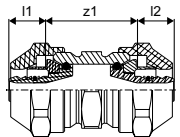

Art-Nr.	Dimension	l1 mm	l2 mm	z1 mm	LE	VE	ME	RG	Preis/ME
1065296	16x1,8/2,0-16x1,8/2,0	13	13	31	25	1	St.	MZ	25,59
1065299	17x2,0-17x2,0	13	13	31	25	1	St.	MZ	24,32
1065302	20x1,9/2,0-20x1,9/2,0	14	31	31	25	1	St.	MZ	39,39

Uponor Smart Presskupplung

- Messing
- Passend für Uponor Smart, Comfort Pipe PLUS und Magna Pipe PLUS Rohre
- Verpressen mit Uponor S-Press Pressbacken

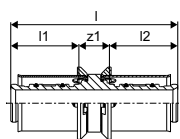

Art-Nr.	Dimension	l mm	l1 mm	l2 mm	z1 mm	p bar	LE	VE	ME	RG	Preis/ME
1089647	16x1,8/2,0-16x1,8/2,0	52	21	21	9	6	80	20	St.	MZ	13,30
1089648	20x2,0-20x2,0	52	21	21	9	6	80	20	St.	MZ	14,84

Uponor Classic

Uponor Fit Übergangsverschraubung PEX

- Messing

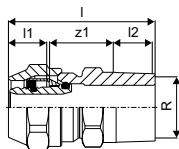

Art-Nr.	Dimension	l mm	l1 mm	l2 mm	R "	z1 mm	LE	VE	ME	RG	Preis/ME
1065297	16x1,8/2,0-R $\frac{1}{2}$ "MT	51	19	14	$\frac{1}{2}$	18	25	1	St.	MZ	20,83
1065300	17x2,0-R $\frac{1}{2}$ "MT	51	13	14	$\frac{1}{2}$	24	25	1	St.	MZ	17,09
1065305	20x1,9/2,0-R $\frac{3}{4}$ "MT	54	15	15	$\frac{3}{4}$	25	25	1	St.	MZ	25,89

Uponor Fit Übergangsverschraubung PEX

- Messing

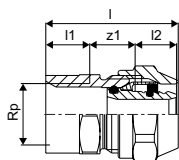

Art-Nr.	Dimension	l mm	l1 mm	l2 mm	Rp "	z1 mm	LE	VE	ME	RG	Preis/ME
1065298	16x1,8/2,0-Rp $\frac{1}{2}$ "FT	43	15	13	$\frac{1}{2}$	16	25	1	St.	MZ	19,84
1065306	20x1,9/2,0-Rp $\frac{3}{4}$ "FT	48	16	14	$\frac{3}{4}$	17	25	1	St.	MZ	26,80

Uponor Rapex Press-Kupplung

- Bestehend aus: 1 Kupplung, 2 Presshülsen

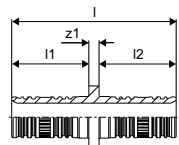

Art-Nr.	Dimension	l mm	l1 mm	l2 mm	z1 mm	LE	VE	ME	RG	Preis/ME
1005079	17-17	60	28	28	4	100	10	St.	MZ	15,61

Installation

Flächenheizung und -kühlung

Wohnungsstationen

Nahwärmeversorgung

Werkzeuge

Anhang

Uponor Classic

Uponor Q&E Kupplung m. Ringen DR

- Bestehend aus: 1 Q&E Kupplung, 2 Q&E Ringe

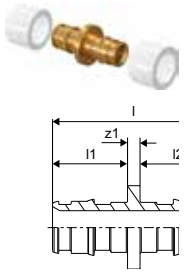

Art-Nr.	Dimension	l mm	l1 mm	l2 mm	z1 mm	LE	VE	ME	RG	Preis/ME
1058660	16x1,8/2,0-16x1,8/2,0	39	18	18	3	100	10	St.	MZ	9,57
1058661	17-17	43	20	20	3	100	10	St.	MZ	11,33
1058668	20-20	47	22	22	3	80	10	St.	MZ	11,33

Uponor Multi Rohrführungsbogen

- Aus schlagfestem Kunststoff
- Für 90° Bogen zur Richtungsänderung

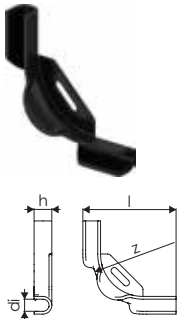

NEU
NEU

Art-Nr.	Dimension	l mm	di mm	z mm	h mm	LE	VE	ME	RG	Preis/ME
1135491	14-18	115	17	84	24	240	30	St.	D1	3,79
1135492	20-22	144	20	100	28	140	35	St.	D1	4,67

Uponor Classic Clipmaster

- Werkzeug zum Setzen von magazinierten Rohrhaltern an Stahlmatten
- Für magazinierte Uponor Classic Master Clips

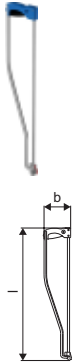

Art-Nr.	Dimension	l mm	b mm	LE	VE	ME	RG	Preis/ME
1006295	16/17mm l=920mm	920	195	100	1	St.	NET	248,59
1006309	20mm l=920mm	920	195	-	1	St.	NET	378,88

Uponor Classic Drillgerät f.Mattenbinder

- Drillgerät zur stabilen Verbindung der Trägerelemente mittels Mattenbinder



Art-Nr.	Dimension	LE	VE	ME	RG	Preis/ME
1006243	l=320mm	50	1	St.	NET	26,19

Uponor Siccus 14

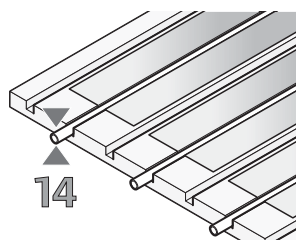

Uponor Siccus 14 ist als Fußbodenheizung für eine Vielzahl von Bodenkonstruktionen sowohl im Neubau als auch in der Renovierung universell einsetzbar. Damit bietet es beste Voraussetzungen für

eine flexible und einfache Anwendung in Gebäuden mit unterschiedlichen Anforderungen.

Ihr Nutzen

- Niedrige Aufbauhöhe und geringes Gewicht
- Schnelle Verlegung und sofortige Nutzbarkeit beim Einsatz mit Trockenestrichplatten
- Durch Trockenbau keine Trocknungszeiten und kein Feuchteintrag in das Gebäude
- Wahlmöglichkeit zwischen Verbundrohr oder PE-Xa Rohr Dimension 14 mm



Spezifikation

- Dämmplatten aus EPS (HBCD-frei) gem. DIN EN 13163 mit Aluminium Wärmeleitlamellen
- DIN EN 13501-1 Brandklassifizierung: Klasse E
- Flammschutzklasse B1 gem. DIN 4102
- Anwendungstyp nach DIN 4108-10: DEO dh, WI
- Nutzlast gem. EN 1991-1-1 = 7,5 kN / m²
- Für Installationen mit Rohrabstand c-c 150 mm
- Für Rohrdimension 14 mm

Anwendung

- Fußbodenheizung und Kühlung
- Für Trockenbauinstallationen
- Für Sportböden

Zertifikate

- DIN-Reg-Nr.: 7F009-F, 7F332-F; 3V 372 PE-Xa; 3V 286 MvR(M)

Uponor Comfort Pipe PLUS

Spezifikation

- Rohre aus vernetztem Polyethylen (PE-Xa) gem. DIN EN ISO 15875 Teil 1
- Sauerstoffdiffusionsdicht nach DIN 4726
- 5 Schichten
- Außen weiße PE - Schicht zum Schutz vor mechanischen Beschädigungen
- Anwendungsklasse 4 und 5
- DIN EN 13501-1 Brandklassifizierung: Klasse E

Anwendung

- Fußbodenheizung und Niedrigtemperatursysteme
- Max. Betriebstemperatur 90 °C
- Max. Störfalltemperatur 100 °C
- Max. Betriebsdruck 6 bar bei 70 °C

Uponor Siccus 14

Uponor MLCP RED

Spezifikation

- Sauerstoffdiffusionsdichtes Mehrschichtverbundrohr (PE-RT - Haftvermittler - Aluminiumschicht - Haftvermittler - PE-RT)
- DIN EN 13501-1 Brandklassifizierung: Klasse E

Anwendung

- Max. Betriebsdruck: 4 bar
- Max. Betriebstemperatur 60 °C.

Mengenermittlungstabelle zur Ermittlung der Zubehörmengen Uponor Siccus / m²

Rohrtyp	Verlegeabstand [cm]	Rohrbedarf [m]	Wärmeleitlamellen [St.]	Randdämmstreifen* [m]	Folie [m ²]
Uponor Comfort Pipe PLUS 14 x 2	30	3,3	2,8	1,2	1,1
	22,5	4,4	3,7	1,2	1,1
Uponor MLCP RED 14 x 1,6	15	6,6	5,6	1,2	1,1
Anbindeleitung	–	0,1	–	–	–

* Der Wert für die Randdämmstreifen ist nur ein Richtwert

Uponor Siccus 14

Uponor Siccus 14 Verlegeplatte

- Verlegeplatte als Rohrträger
- EPS Druckfestigkeit: = 150 kPa
- R = 0,622 m²K/W

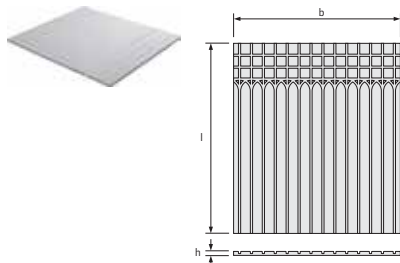

Art-Nr.	Dimension	ND	l	R	b	h	A	LE	VE	ME	RG	Preis/ME
		mm	mm	m ² K/W	mm	mm	mm m ²			m ²	M3	
1005485	EPS 150kPa 14mm	1197	1050	0,622	1050	25	1,25	100	12,5	m ²	M3	20,91

Uponor Siccus 14 Wärmeleitlamelle

- Aluminium Wärmeleitlamelle für den Einsatz in Uponor Trockensystemen mit Rohr 14 mm
- Mit 2-facher Vorstanzung zum einfachen Kürzen
- Materialverbrauch = 5,6 Stück/m²



Art-Nr.	Dimension	l	b	LE	VE	ME	RG	Preis/ME
		mm	mm			St.	M3	
1005486	14mm 1180x120x0,45mm	1180	120	768	48	St.	M3	8,16

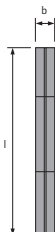

Uponor Siccus 14

Uponor Comfort Pipe PLUS Rohr

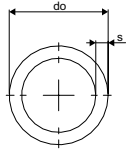

Art-Nr.	Dimension	L m	do mm	s mm	p bar	Farbe	LE	VE	ME	RG	Preis/ME
1062883	14x2,0	120	14	2	6	weiß	1320	120	m	M0	3,39
1062884	14x2,0	240	14	2	6	weiß	1680	240	m	M0	3,39
1088166	14x2,0	640	14	2	6	weiß	1920	640	m	M0	3,39
1062885	14x2,0	960	14	2	6	weiß	1920	960	m	M0	3,39

Uponor Vario Klemmringverschraubung PEX

- Eurokonus
- Messing

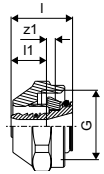

Art-Nr.	Dimension	l mm	l1 mm	G "	z1 mm	LE	VE	ME	RG	Preis/ME
1065283	14x2,0-G $\frac{3}{4}$ "FT Euro	23	13	$\frac{3}{4}$	3	25	1	St.	MZ	7,88

Uponor Fit Übergangverschraubung PEX

- Messing

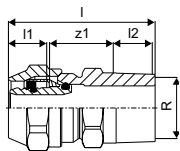

Art-Nr.	Dimension	l mm	l1 mm	l2 mm	R "	z1 mm	LE	VE	ME	RG	Preis/ME
1065294	14x2,0-R $\frac{1}{2}$ "MT	51	19	14	$\frac{1}{2}$	18	25	1	St.	MZ	19,77

Uponor Siccus 14

Uponor Fit Übergangverschraubung PEX

- Messing



Art-Nr.	Dimension	l	l1	l2	Rp	z1	LE	VE	ME	RG	Preis/ME
		mm	mm	mm	mm	mm					
1065295	14x2,0-Rp1/2"FT	43	15	13	1/2	13	25	1	St.	MZ	20,60

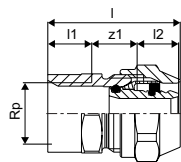

Uponor Q&E Kupplung m. Ringen DR

- Bestehend aus: 1 Q&E Kupplung, 2 Q&E Ringe



Art-Nr.	Dimension	l	l1	l2	z1	LE	VE	ME	RG	Preis/ME
		mm	mm	mm	mm					
1058659	14-14	39	18	18	3	100	10	St.	MZ	7,91

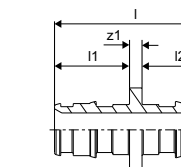

Uponor Q&E Ring natural, eval



Art-Nr.	Dimension	l	di	s	LE	VE	ME	RG	Preis/ME
		mm	mm	mm					
1058428	14	14	14,3	3	900	20	St.	MZ	0,46

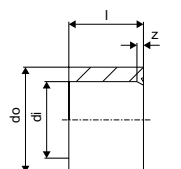

Uponor Smart Presskupplung

- Messing
- Passend für Uponor Smart, Comfort Pipe PLUS und Magna Pipe PLUS Rohre
- Verpressen mit Uponor S-Press Pressbacken



Art-Nr.	Dimension	l	l1	l2	z1	p	LE	VE	ME	RG	Preis/ME
		mm	mm	mm	mm	bar					
1089646	14x2,0-14x2,0	52	21	21	9	6	80	20	St.	MZ	11,75

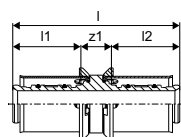

Installation

Flächenheizung und -kühlung

Wohnungsstationen

Nahwärmeversorgung

Werkzeuge

Anhang

Uponor Siccus 14

Uponor MLCP RED Rohr

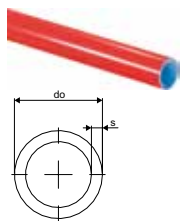

Art-Nr.	Dimension	L m	do mm	s mm	p bar	Farbe	LE	VE	ME	RG	Preis/ME
1096010	14x1,6	240	14	1,6	4	rot	3120	240	m	M1	2,02
1096011	14x1,6	480	14	1,6	4	rot	3360	480	m	M1	2,02

Uponor Vario Eurokonusverschraubung MLCP RED

- Werkstoff: Messing
- Eurokonusverschraubung für MLC Rohr 14x1,6 mm
- Farbe des O-Rings: rot



Art-Nr.	Dimension	l mm	l1 mm	l2 mm	z1 mm	LE	VE	ME	RG	Preis/ME
1000117	14x1,6-3/4" Euro	27	17	8	3	80	20	St.	MZ	6,80

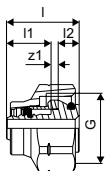

Uponor MLCP RED Press-Kupplung

- Hergestellt aus verzinnemtem Messing
- Mit fixierter Presshülse und Pressanschlag, Farbcode und bewährter Prüfsicherheit
- Mit rotem Ring zwischen den schwarzen Verpresst-Kennzeichnungen
- Pressen ohne Entgraten



Art-Nr.	Dimension	l mm	l1 mm	l2 mm	z1 mm	LE	VE	ME	RG	Preis/ME
1048272	14x1,6-14x1,6	54	21	21	11	80	20	St.	MZ	12,58

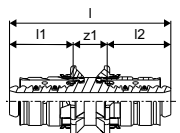

Uponor Multi Randdämmstreifen mit Folie

- Aus Polyethylen nach DIN 18560
- Zur Trennung des Estrichs gegenüber Wänden, Türzargen usw.
- Baustoffklasse: B2



Art-Nr.	Dimension	L m	s mm	b mm	Farbe	LE	VE	ME	RG	Preis/ME
1000079	150x8mm	50	8	150	blau	-	200	m	MZ	1,51

Hinweis: Verkauf pro Verpackungseinheit.

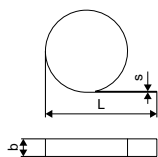

Uponor Siccus 14

Uponor Multi PE Randdämmstreifen mit Klebefolie HB

- Aus Polyethylen nach DIN 18560 mit selbstklebender Rückseite
- Zur Trennung des Estrichs gegenüber Wänden, Türcargen usw.

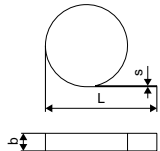

NEU

Art-Nr.	Dimension	LE	VE	ME	RG	Preis/ME
1135494	150x8mm	-	250	m	MZ	1,51

Uponor Multi Rohrführungsbogen

- Aus schlagfestem Kunststoff
- Für 90° Bogen zur Richtungsänderung

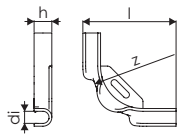

NEU

Art-Nr.	Dimension	l mm	di mm	z mm	h mm	LE	VE	ME	RG	Preis/ME
1135491	14-18	115	17	84	24	240	30	St.	D1	3,79

Uponor Siccus Sport Stahlblechabdeckung

- Verzinkt



Art-Nr.	Dimension	l mm	b mm	A d m ² mm	LE	VE	ME	RG	Preis/ME
1085611	26sqm 0,6X1000X2000mm	1000	2000	2 0,6	-	26	m ²	M ³	62,86
1085610	204sqm 0,6x1000x2000mm	1000	2000	2 0,6	-	204	m ²	M ³	49,02

Uponor Siccus 14 Schneidegerät

- Schneidwerkzeug für 14 mm Rohrnuten
- 230 V, 50/60 Hz



Art-Nr.	Dimension	UN V	LE	VE	ME	RG	Preis/ME
1006290	14mm 230V	230	20	1	St.	NET	272,85

Uponor Siccus 14 Schneideinsatz

- Schneideinsatz für 14 mm Rohrnuten



Art-Nr.	Dimension	LE	VE	ME	RG	Preis/ME
1006291	14	-	1	St.	U1	265,57

Installation

Flächenheizung und -kühlung

Wohnungsstationen

Nahwärmeversorgung

Werkzeuge

Anhang

Uponor Comfort E



Uponor Comfort E die Elektrofußbodenheizung mit minimaler Aufbauhöhe unter Fliesen oder im Trockenaufbau – perfekt für den Neubau und die Renovierung.

Ihr Nutzen

- Passend für Fliesen-, Laminat-, Parkett- oder Vinylbeläge in trockenen und nassen Fußbodenkonstruktionen
- Einfache Installation für niedrige Bodenkonstruktionshöhe
- Höchster Komfort bei kurzer Reaktionszeit
- Erfassung von Heizzeiten und Betriebskosten



Spezifikation

- Thermostat mit Bodenfühler

Anwendung

- Elektrische, schnell reagierende Fußbodenheizung
- Eingebettet in Spachtelmasse oder Fliesenkleber unter Fliesen,
- Kann direkt auf einer Dämmschicht unter geeigneten Bodenbelägen wie Parkett, Laminat oder Teppich verlegt werden

Thermostat:

- Temperaturbereich: + 5 °C ... + 30 °C

Zertifikate

- CE, EAC
- VDE 40046886 Kabelmatte

Uponor Comfort E WET-Kabelmatte

Spezifikation

- Ausrollbare elektrische Heizmatte
- Eingebettet in Spachtelmasse oder Fliesenkleber unter Fliesen
- Vollflächige selbstklebende Heizmatten
- 0,5 m breit
- 3 mm Kabel vernäht
- Geschirmtes Doppelkernheizkabel
- 4 m Verbindungskabel
- FEP elektrisch isolierter Heizleiter
- Inkl. Schutzrohr für den Bodensensor

Anwendung

- Elektrische schnell reagierende Fußbodenheizung
- Eingebettet in Spachtelmasse oder Fliesenkleber unter Fliesen

Zertifikate

- CE, EAC
- VDE 40046886
- IPX7

Uponor Comfort E

Uponor Comfort E Kabelmatte set T-87IF

- Inkl. Digitales programmierbares Thermostatset T-87IF
- Inkl. Bodenfühler, 4 m
- Heizleistung 160 W/m²



Art-Nr.	Dimension	Resistance Q Ohm	W	L m	B m	A m ²	LE	VE	ME	RG	Preis/ME
1088668	160-1	326	160	2	0,5	1	50	1	Set	MC	388,89
1088669	160-1,5	224	240	3	0,5	1,5	50	1	Set	MC	454,62
1088670	160-2	163	320	4	0,5	2	50	1	Set	MC	478,04
1088671	160-2,5	133	400	5	0,5	2,5	50	1	Set	MC	543,81
1088672	160-3	110	480	6	0,5	3	50	1	Set	MC	559,88
1088673	160-4	78	640	8	0,5	4	35	1	Set	MC	631,56
1088674	160-5	67	800	10	0,5	5	35	1	Set	MC	697,32
1088675	160-6	53	960	12	0,5	6	35	1	Set	MC	774,61
1088676	160-7	45	1120	14	0,5	7	20	1	Set	MC	840,37
1088677	160-8	41	1280	16	0,5	8	20	1	Set	MC	884,41
1088678	160-10	32	1600	20	0,5	10	20	1	Set	MC	957,49
1088679	160-12	28	1920	24	0,5	12	20	1	Set	MC	1103,68

Uponor Comfort E Kabelmatte

- Heizleistung 160 W/m²



Art-Nr.	Dimension	Resistance Q Ohm	W	L m	B m	A m ²	LE	VE	ME	RG	Preis/ME
1088656	160-1	326	160	2	0,5	1	50	1	Set	MC	157,88
1088657	160-1,5	224	240	3	0,5	1,5	50	1	Set	MC	213,41
1088658	160-2	163	320	4	0,5	2	50	1	Set	MC	244,15
1088659	160-2,5	133	400	5	0,5	2,5	50	1	Set	MC	323,10
1088660	160-3	110	480	6	0,5	3	50	1	Set	MC	339,16
1088661	160-4	78	640	8	0,5	4	35	1	Set	MC	441,50
1088662	160-5	67	800	10	0,5	5	35	1	Set	MC	519,82
1088663	160-6	53	960	12	0,5	6	35	1	Set	MC	615,44
1088664	160-7	45	1120	14	0,5	7	20	1	Set	MC	708,83
1088665	160-8	41	1280	16	0,5	8	20	1	Set	MC	787,59
1088666	160-10	32	1600	20	0,5	10	20	1	Set	MC	866,36
1088667	160-12	28	1920	24	0,5	12	20	1	Set	MC	1030,41

Installation

Flächenheizung und -kühlung

Wohnungsstationen

Nahwärmeversorgung

Werkzeuge

Anhang

Uponor Comfort E

Uponor Comfort E Regler

Spezifikation

- 230V

Anwendung

- Regler für elektrische Fußbodenheizung
- Für Kabelmatten
- Für AL - Folienmatte

Zertifikate

- CE, EAC

Uponor Comfort E Analoges Thermostat set T-85

- Thermostat Set T - 85 für Uponor elektrische Flächenheizung mit Bodenfühler
- Aufputzmontage direkt auf dem Kabelkanal
- Ein / Aus Schalter
- Temperaturbereich 5 - 30 °C
- Schaltstrom 16 A
- Schutzklasse des Gehäuses IP 30



Art-Nr.	Dimension	LE	VE	ME	RG	Preis/ME
1088705	230V	-	1	Set	MC	149,65

Uponor Comfort E

Uponor Comfort E UP-therm. dig. Progr. flush Set T-87IF

- Digital programierbares Thermostat Set T - 87IF für die elektrische Strahlungsheizung mit Bodenfühler
- Unterputzmontage für Standard Schalterprogramme
- Status Display für jeweiligen Thermostat Modus
- Bodenfühler mit min / max Begrenzung
- Beinhaltet Energiekosten Berechnung
- Sollwert Temperaturvorgabe zur optimalen Komfort und Energieeinsparung
- Programmierbarer Urlaubsmodus
- Unbefugtersicherung
- Temperaturbereich von 5 - 30 °C
- Schaltstrom 16 A
- Schutzart für Wohnungen IP 30



Art-Nr.	Dimension	LE	VE	ME	RG	Preis/ME
1088706	230V	-	1	Set	MC	299,71

Uponor Comfort E Bodenfühler T-85, T-87

- Bodensensor zum Austausch 4 m für:
Uponor Comfort E Thermostat Wahlset T - 85 und Uponor Comfort E Thermostat dig. prog. Spülset T - 87IF 230 V



Art-Nr.	Dimension	LE	VE	ME	RG	Preis/ME
1090944		100	1	St.	MC	33,10

Installation

Flächenheizung und -kühlung

Wohnungsstationen

Nahwärmeversorgung

Werkzeuge

Anhang

Uponor Renovis

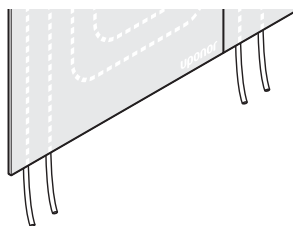

Die Flächenheizung- und -kühlung Uponor Renovis besteht aus einer Gipskartonplatte, in die Uponor PE-Xa Rohre bereits werkseitig integriert sind. Es ermöglicht die Temperierung von Räumen über Wände

und Decken in Trockenbauweise. Für die professionelle Anbindung der Panele nach dem Tichelmannprinzip steht ein umfangreiches Uponor Sortiment zur Verfügung.

Ihr Nutzen

- Hohe Verlegeleistungen
- Energieeffizient durch niedrige Betriebstemperaturen
- All - in - one Lösung durch Kombination von Flächenheiz- und Kühlsystem im Trockenbau



Spezifikation

- Gipskartonplatten 15 mm mit eingebetteten Rohren 9,9 mm.
- DIN EN 13501-1 Brandklassifizierung: Klasse E
- Zur Montage auf definierten Trockenbauunterkonstruktionen an Wand und Decke

Anwendung

- Flächenheizung und -kühlung
- Für Trockenbauinstallationen

Uponor Uni Pipe PLUS

Spezifikation

Uponor Uni Pipe PLUS

- Sauerstoffdiffusionsdichtes 5-Schicht-Verbundrohr (PE-RT - Haftvermittler - Aluminiumschicht - Haftvermittler - PE-RT) mit SAC- und OWC-Technologie hergestellt
- DIN EN 13501-1 Brandklassifizierung: Klasse E
- Rohrenden mit abnehmbarem Hygieneverschluss nach DIN EN 806
- Einsatzbereich für Heizung: Max. zulässige Dauerbetriebstemperatur von 80 °C bei max. Dauerbetriebsdruck von 10 bar, kurzzeitige Störfalltemperatur von 100 °C für max. 100 Stunden Betriebsdauer.

Uponor Comfort Pipe PLUS

Spezifikation

- Rohre aus vernetztem Polyethylen (PE-Xa) gem. DIN EN ISO 15875 Teil 1
- Sauerstoffdiffusionsdicht nach DIN 4726
- 5 Schichten
- Außen weiße PE - Schicht zum Schutz vor mechanischen Beschädigungen
- Anwendungsklasse 4 und 5
- DIN EN 13501-1 Brandklassifizierung: Klasse E

Anwendung

- Fußbodenheizung und Niedrigtemperatursysteme
- Max. Betriebstemperatur 90 °C
- Max. Störfalltemperatur 100 °C
- Max. Betriebsdruck 6 bar bei 70 °C

Uponor Renovis

Uponor Comfort Pipe

Spezifikation

- Rohre aus vernetztem Polyethylen (PE-Xa) gem. DIN EN ISO 15875 Teil 1
- Sauerstoffdiffusionsdicht nach DIN 4726
- Anwendungsklasse 4
- DIN EN 13501-1 Brandklassifizierung: Klasse E

Anwendung

- Fußbodenheizung und Niedrigtemperatursysteme
- Max. Betriebstemperatur 90 °C
- Max. Störfalltemperatur 100 °C
- Max. Betriebsdruck 6 bar bei 70 °C

Uponor Magna Pipe PLUS

Spezifikation

- Rohre aus vernetztem Polyethylen (PE-Xa) gem. DIN EN ISO 15875 Teil 1
- Sauerstoffdiffusionsdicht nach DIN 4726
- 5 Schichten
- Außen weiße PE-Schicht zum Schutz vor mechanischen Beschädigungen
- Anwendungsklasse 4 und 5
- DIN EN 13501-1 Brandklassifizierung: Klasse E- Geeignet für Uponor Q&E, Smart Presskupplung und Klemmringverschraubung

Anwendung

- Fußbodenheizung und Niedertemperaturheizsysteme
- Heizen und Kühlen
- Max. Betriebstemperatur 90 °C
- Max. Störfalltemperatur 100 °C
- Max. Anlagendruck 6 bar bei 70 °C

Uponor Renovis Panel

- Panel mit integrierten Rohrleitungen
- Aktive Oberfläche des Renovis - Systems
- Wärmeleitfähigkeit: 0,27 W/mK

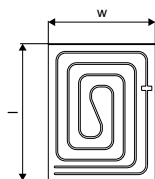

Art-Nr.	Dimension	l mm	h mm	w mm	ND bar	p m ²	A m ²	Farbe	LE	VE	ME	RG	Preis/ME
1061173	800x625mm	800	15	625	15	6	0,5	RAL 7040	-	24	St.	MR	115,96
1061172	1200x625mm	1200	15	625	15	6	0,75	RAL 7040	-	24	St.	MR	156,66
1061171	2000x625mm	2000	15	625	15	6	1,25	RAL 7040	-	24	St.	MR	176,07

Uponor Renovis

Uponor Renovis Panel extra

- Panel mit integrierten Rohrleitungen
- Aktive Oberfläche des Renovis - Systems
- Wärmeleitfähigkeit: 0,27 W/mK
- Einzeln verpackte Platte

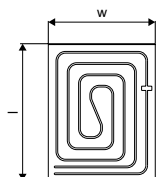

Art-Nr.	Dimension	l mm	h mm	w mm	ND	p bar	A m ²	Farbe	LE	VE	ME	RG	Preis/ME
1063923	800x625x15mm	800	15	625	15	6	0,5	RAL 7040	24	1	St.	MR	129,23
1063924	1200x625x15mm	1200	15	625	15	6	0,75	RAL 7040	24	1	St.	MR	162,66
1063925	2000x625x15mm	2000	15	625	15	6	1,25	RAL 7040	24	1	St.	MR	195,49

Uponor Renovis Panel

- Platte ohne Rohrleitungen
- Zum Schließen von freien Feldern in einer Renovisdecke
- Wärmeleitfähigkeit: 0,25 W/mK



Art-Nr.	Dimension	l mm	s mm	b mm	ND	A m ²	Farbe	LE	VE	ME	RG	Preis/ME
1063926	2000x625x15mm	2000	15	625	15	1,25	RAL 7040	-	24	St.	MR	44,78

Uponor Renovis Anschlussset

- Zum Anschluss von Uponor Renovis Panels an das Heizsystem

Pack für max. 15 m² Renovisfläche:

- Für Anschluss von 1 Kreis mit 4 x 3 Renovis Panels (10 K) oder
- Zur Verbindung von 1 Kreis mit 6 x 2 Renovis Panels (5 K)

Bestehend aus:

- 60 m Rohr PE-Xa 20 x 2,0 mm
- 15 Stück Schiene 20 (L = 250 mm)
- 2 Stück Q&E Red - Kupplung 20 - 9,9
- 10 Stück Q&E Kupplung 9,9 - 9,9
- 15 Stück Q&E T-Stück 20 - 9,9 - 20
- 2 Stück Verteileranschluss 20 - G 3/4"



Art-Nr.	Dimension	LE	VE	ME	RG	Preis/ME
1061165	4-6X	10	1	Set	MR	628,24

Uponor Renovis

Uponor Fix Klemmschiene

- Klemmschiene für Rohr 9,9 mm

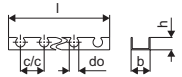

Art-Nr.	Dimension	l mm	do mm	c/c1 mm	b mm	Farbe	LE	VE	ME	RG	Preis/ME
1005274	9,9mm c/c20mm 2,5m	2500	10	20	24	grau	25	2,5	m	M2	7,19

Uponor Renovis Klemmschiene

- Klemmschiene für Rohre 20 mm
- Mit selbstklebender Fixierung

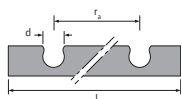

Art-Nr.	Dimension	d mm	l mm	b mm	h mm	c/c mm	Farbe	LE	VE	ME	RG	Preis/ME
1061162	20mm l=250mm	20	250	40	26	50	grau	-	15	St.	MR	6,38

Uponor Comfort Pipe Rohr Minitec

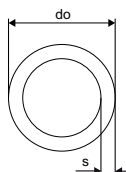

Art-Nr.	Dimension	L m	do mm	s mm	p mm	Farbe	LE	VE	ME	RG	Preis/ME
1063287	9,9x1,1 60m	60	9,9	1,1	6	natur	840	60	m	M2	4,11
1063288	9,9x1,1 120m	120	9,9	1,1	6	natur	1680	120	m	M2	4,11

Uponor Minitec Übergangsnippel

- Q&E
- Messing
- Mit Q&E PE-Xa Ring

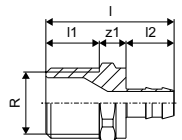

Art-Nr.	Dimension	l mm	l1 mm	l2 mm	R °	z1 mm	p mm	LE	VE	ME	RG	Preis/ME
1005265	9,9-R1/2"MT	38	16	14	1/2	8	6	100	10	St.	M2	13,73

Installation

Flächenheizung und -kühlung

Wohnungsstationen

Nahwärmeversorgung

Werkzeuge

Anhang

Uponor Renovis

Uponor Minitec Kupplung

- Bestehend aus: 1 Q&E Kupplung, 2 Q&E Ringe

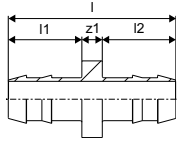

Art-Nr.	Dimension	l	l1	l2	z1	p	LE	VE	ME	RG	Preis/ME
		mm	mm	mm	mm	bar					
1005264	9,9x1,1	33	14	14	4	6	100	10	St.	M2	11,19

Uponor Minitec Ring

- PE-Xa

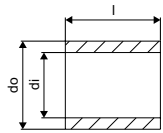

Art-Nr.	Dimension	l	di	do	p	LE	VE	ME	RG	Preis/ME
		mm	mm	mm	bar					
1005263	9,9x1,1	15	10,3	13,9	6	1600	10	St.	M2	0,74

Uponor Comfort Pipe PLUS Rohr

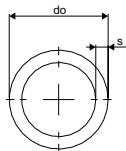

Art-Nr.	Dimension	L	do	s	p	Farbe	LE	VE	ME	RG	Preis/ME
		m	mm	mm	bar						
1009229	20x2,0	60	20	2	6	weiß	660	60	m	M0	3,62

Uponor Magna pipe PLUS

- Rolle

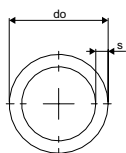

Art-Nr.	Dimension	L	d	s	p	L	Farbe	LE	VE	ME	RG	Preis/ME
		m	mm	mm	bar	m						
1091275	20x2,0	240	20	2,0	6	240	weiß	960	240	m	B7	3,65
1091276	20x2,0	480	20	2,0	6	480	weiß	960	480	m	B7	3,65

Uponor Renovis

Uponor Q&E T-Stück reduziert Minitec

- Bestehend aus: 1 Q&E T-Stück, 3 Q&E Ringe

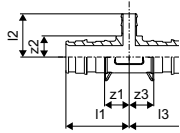

Art-Nr.	Dimension	l1	l2	l3	z1	z2	z3	LE	VE	ME	RG	Preis/ME
		mm	mm	mm	mm	mm	mm					
1020524	20xMinitec9,9xQ&E20	36	25	36	14	12	14	75	5	St.	MZ	16,18

Uponor Q&E Kupplung red. Minitec

- Bestehend aus: 1 Q&E Kupplung red., 2 Q&E Ringe

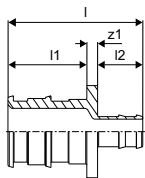

Art-Nr.	Dimension	l	l1	l2	z1	LE	VE	ME	RG	Preis/ME
		mm	mm	mm	mm					
1020518	20xMinitec9,9	38	22	13	3	150	5	St.	MZ	18,14

Uponor Q&E Kupplung PPSU

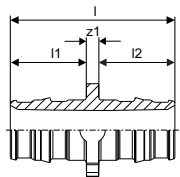

Art-Nr.	Dimension	l	l1	l2	z1	p	LE	VE	ME	RG	Preis/ME
		mm	mm	mm	mm	bar					
1008932	20-20	47	22	22	3	6+10	80	5	St.	F1	6,03

Uponor Q&E Kupplung m. Ringen CE PPSU

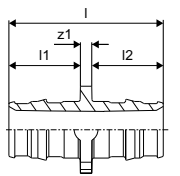

Art-Nr.	Dimension	l	l1	l2	z1	p	LE	VE	ME	RG	Preis/ME
		mm	mm	mm	mm	bar					
1072005	20-20	47	22	22	3	6+10	30	1	St.	F1	7,07

Uponor Renovis

Uponor Q&E Winkel PPSU

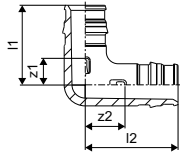

Art-Nr.	Dimension	l1 mm	l2 mm	z1 mm	z2 mm	p bar	LE	VE	ME	RG	Preis/ME
1008680	20-20	34	39	12	16	6+10	40	5	St.	F1	8,03

Uponor Q&E Sicherungsring

- Der Sicherungsring wird auf das Rohr aufgesteckt und zusammen mit dem Rohr definiert aufgeweitet und anschliessend gemeinsam auf den Fittingnippel geschoben

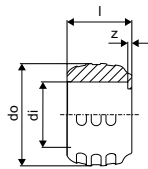

Art-Nr.	Dimension	l mm	di mm	do mm	z mm	p bar	Farbe	LE	VE	ME	RG	Preis/ME
1057454	20	20	20,2	29,2	1	6+10	weiß	520	20	St.	F1	0,66

Uponor Uni Pipe PLUS weiß S

- Stange

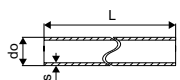

Art-Nr.	Dimension	L m	do mm	s mm	LE	VE	ME	RG	Preis/ME
1060784	20x2,25	3	20	2,25	51	3	m	E1	10,52

Uponor Q&E T-Stück Übergang S-Press

- Bestehend aus: 1 T-Stück, 1 Q&E Ring

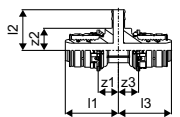

Art-Nr.	Dimension	l1 mm	l2 mm	l3 mm	z1 mm	z2 mm	z3 mm	LE	VE	ME	RG	Preis/ME
1063938	20-Q&E9,9-Press20	36	28	36	14	15	14	6	2	St.	D1	16,34

Uponor Renovis

Uponor Q&E Übergang S-Press

- Bestehend aus: 1 Kuplung, 1 Q&E Ring

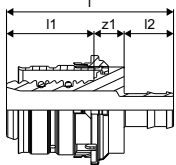

Art-Nr.	Dimension	l	l1	l2	z1	LE	VE	ME	RG	Preis/ME
		mm	mm	mm	mm					
1063939	20-Q&E9,9	43	22	13	8	12	2	St.	D1	13,07

Uponor Vario VL-Feinregulierventil

- Werkstoff: aus Messing
- Regulierventil mit Eurokonus
- Handrad weiß

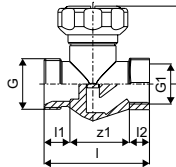

Art-Nr.	Dimension	l	l1	l2	l3	G	G1	z1	Kvs	LE	VE	ME	RG	Preis/ME
		mm	mm	mm	mm	"	"	mm	m ³ /h					
1005107	½" - G¾	55	14	11	46	¾	½	31	1,2	50	1	St.	MZ	40,00

Uponor Vario RL-Ventil

- Werkstoff: Messing
- Kombinierbar mit Stellantrieben Nr. 1000138 (24 V AG) und Nr. 1005605 (230 V AG)

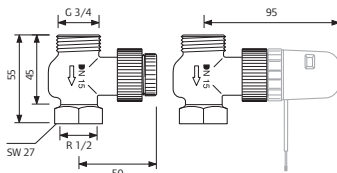

Art-Nr.	Dimension	Kvs	LE	VE	ME	RG	Preis/ME
		m ³ /h					
1005108	½" - G¾	1,2	50	1	St.	MZ	34,11

Installation

Flächenheizung und -kühlung

Wohnungsstationen

Nahwärmeversorgung

Werkzeuge

Anhang

Uponor Renovis

Uponor Vario PLUS Thermoantrieb NC

- Zur Ansteuerung der Rücklaufventile am Uponor Vario PLUS Verteiler
- AG M30 x 1,5, mit Hubanzeige
- Anschlusskabel 0,75 mm² x 1,0 m ohne Stecker mit Aderendhülsen
- Spritzwassergeschützt



Art-Nr.	Dimension	d mm	AG mm	UN V	P W	h mm	LE	VE	ME	RG	Preis/ME
1005605	230V MT30x1,5	40	30x1,5	230	~1,5	54	10	1	St.	MZ	82,29

Uponor Base Raumfühler T-23

- Aufputz
- Gedruckte Skala auf dem Stellrad
- Einfache Ein / Aus - Steuerung (Bimetall)
- Sollwertbereich: + 5 °C ... + 30 °C
- Der Einstellbereich kann mechanisch durch Verschieben von Stiften unter dem Zifferblatt begrenzt werden
- Kabel: 4 x 1.5 mm²
- Max. Kabellänge: 100 m
- Schutzklasse: IP 30
- Farbe: ~ RAL 9010



Art-Nr.	Dimension	UN V	l mm	b mm	d mm	Farbe	LE	VE	ME	RG	Preis/ME
1058422	230V RAL9010	230	78	78,5	13,9	RAL 9010	160	1	St.	MZ	57,25

Uponor Minitec Aufweitwerkzeug

- Handaufweitzange
- Aufweitkopf für Minitec Comfort Pipe 9,9 x 1,1 mm
- Tube Schmierfett
- Koffer



Art-Nr.	Dimension	LE	VE	ME	RG	Preis/ME
1006247	9,9x1,1	11	1	Set	NET	390,93

Uponor Renovis

Uponor Q&E Aufweitwerkzeug mit Aufweitk. M12

- Elektromechanische Antriebsmaschine, geliefert im Kunststoffkoffer inklusive zwei 12V Li-Ion Akkus und einem Schnellladegerät 220-240V/50-60Hz und Schmiermittel (Mo).
- Metallgetriebe und Metallgehäuse. Inkl. LED Arbeitslicht.
- Betriebsanleitung im Koffer. Automatische Rotation mit den M12 Aufweitköpfen.
- Einsatz für 6 bar Rohre in den Dimensionen bis 32 mm.
- Einsatz für 10 bar Rohre in den Dimensionen bis 25 mm.

Technische Daten:

- Ladespannung: 12 V
- Ladestandanzeige: Optische Anzeige
- Akku-Ladezeit: ca. 0,5 Std.
- Für Dimensionen: ≤ 32 mm (AK5/6 bar), ≤ 25 mm (AK2/10 bar)



OUT

Art-Nr.	Dimension	p bar	Hub mm	LE	VE	ME	RG	Preis/ME
1063112	6BAR 9,9/20	6	14	-	1	Set	NET	661,08

OUT Lieferung solange Vorrat reicht. Artikel läuft im Laufe des Jahres aus.

Uponor Q&E Aufweitwerkzeug mit Aufweitk. M12/

- Elektromechanische Antriebsmaschine, geliefert im Kunststoffkoffer inklusive zwei 12V Li-Ion Akkus und einem Schnellladegerät 220-240V/50-60Hz und Schmiermittel (Mo).
- Metallgetriebe und Metallgehäuse. Inkl. LED Arbeitslicht.
- Betriebsanleitung im Koffer. Automatische Rotation mit den M12 Aufweitköpfen.
- Einsatz für 6 bar Rohre in den Dimensionen bis 32 mm.
- Einsatz für 10 bar Rohre in den Dimensionen bis 25 mm.

Technische Daten:

- Ladespannung: 12 V
- Ladestandanzeige: Optische Anzeige
- Akku-Ladezeit: ca. 0,5 Std.
- Für Dimensionen: ≤ 32 mm (AK5/6 bar), ≤ 25 mm (AK2/10 bar)



Art-Nr.	Dimension	LE	VE	ME	RG	Preis/ME
1119375	6bar 9,9RS/20	-	1	Set	NET	687,02

Uponor Multi Rohrführungsbogen

- Aus schlagfestem Kunststoff
- Für 90° Bogen zur Richtungsänderung



NEU

NEU

Art-Nr.	Dimension	l mm	di mm	z mm	h mm	LE	VE	ME	RG	Preis/ME
1135490	10-12	100	13	55	19	360	60	St.	D1	1,48
1135491	14-18	115	17	84	24	240	30	St.	D1	3,79

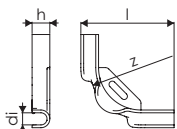

Installation

Flächenheizung und -kühlung

Wohnungsstationen

Nahwärmeversorgung

Werkzeuge

Anhang

Uponor Siccus wall

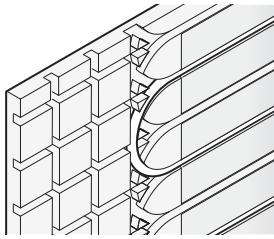

Siccus wall ist die ideale Trockenbaulösung für Wände, die zum Heizen und Kühlen genutzt werden sollen. Durch das geringe Gewicht erfüllt es die Anforderungen, die sich bei einer Renovation in Leichtbauweise ergeben.



Ihr Nutzen

- Sowohl als eigenständige Wandheizung oder in Kombination mit einer Fußbodenheizung einsetzbar
- Hohe Flexibilität für Leichtbaukonstruktionen und kurze Montagezeiten
- Keine Trocknungszeiten und kein Funktionsheizen erforderlich
- Wahlmöglichkeit zwischen Verbundrohr oder PE-Xa - Rohr (Dimension 14 mm)

Spezifikation

- Dämmplatte aus EPS (HBCD-frei) gem. DIN EN 13163 mit Aluminium Wärmeleitlamelle.
- DIN EN 13501-1 Brandklassifizierung: Klasse E
- Flammschutzklasse B1 gem. DIN 4102
- Anwendungsart nach DIN 4108-10: DEO dh, WI
- Nutzlast gem. EN 1991-1-1 = 7,5 kN / m²
- Für Installationen mit Rohrabstand c-c 150 mm
- Für Rohrdimension 14 mm

Anwendung

- Wandheizung und Kühlung
- Für Trockenbauinstallationen

Zertifikate

- DIN-Reg-Nr.: 7F276-W; 7F332-F; 3V 372 PE-Xa; 3 V 286 MvR(M)

Uponor Comfort Pipe PLUS

Spezifikation

- Rohre aus vernetztem Polyethylen (PE-Xa) gem. DIN EN ISO 15875 Teil 1
- Sauerstoffdiffusionsdicht nach DIN 4726
- 5 Schichten
- Außen weiße PE - Schicht zum Schutz vor mechanischen Beschädigungen
- Anwendungsklasse 4 und 5
- DIN EN 13501-1 Brandklassifizierung: Klasse E

Anwendung

- Fußbodenheizung und Niedrigtemperatursysteme
- Max. Betriebstemperatur 90 °C
- Max. Störfalltemperatur 100 °C
- Max. Betriebsdruck 6 bar bei 70 °C

Uponor MLCP RED

Spezifikation

- Sauerstoffdiffusionsdichtes Mehrschichtverbundrohr (PE-RT - Haftvermittler - Aluminiumschicht - Haftvermittler - PE-RT)
- Brandklasse E nach DIN EN 13501-1.

Anwendung

- Max. Betriebsdruck: 4 bar
- Max. Betriebstemperatur 60 °C.

Uponor Siccus wall

Mengenermittlungstabelle zur Ermittlung der Zubehörmengen Uponor Siccus wall / m²

Rohrtyp	Verlegeabstand [cm]	Rohrbedarf [m]	Wärmeleitlamellen [St.]
Uponor Comfort Pipe PLUS 14 x 2	15	6,6	5,6
Uponor MLCP RED 14 x 1,6	15	6,6	5,6
Anbindeleitung	-	0,1	-

Uponor Siccus 14 Verlegeplatte

- Verlegeplatte als Rohrträger
- EPS Druckfestigkeit: = 150 kPa
- R = 0,622 m²K/W

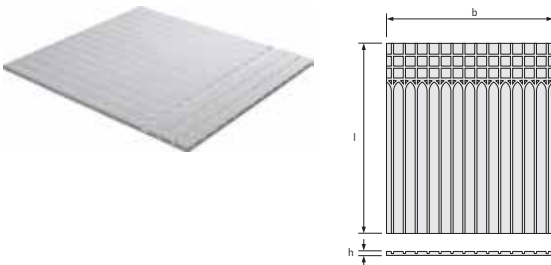

Art-Nr.	Dimension	ND	l	R	b	h	A	G	LE	VE	ME	RG	Preis/ME	
		mm	m ² K/W	mm	mm	m ²	kN/m ²							
1005485	EPS 150kPa 14mm	1197x1050x25mm	25	1197	0,622	1050	25	1,25	7,5	100	12,5	m ²	M3	20,91

Uponor Siccus 14 Wärmeleitlamelle

- Aluminium Wärmeleitlamelle für den Einsatz in Uponor Trockensystemen mit Rohr 14 mm
- Mit 2 - facher Vorstanzung zum einfachen Kürzen
- Materialverbrauch = 5,6 Stück/m²



Art-Nr.	Dimension	l	b	LE	VE	ME	RG	Preis/ME	
		mm	mm						
1005486	14mm	1180x120x0,45mm	1180	120	768	48	St.	M3	8,16

Installation

Flächenheizung und -kühlung

Wohnungsstationen

Nahwärmeversorgung

Werkzeuge

Anhang

Uponor Siccus wall

Uponor Comfort Pipe PLUS Rohr

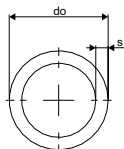

Art-Nr.	Dimension	L m	do mm	s mm	p bar	Farbe	LE	VE	ME	RG	Preis/ME
1062883	14x2,0	120	14	2	6	weiß	1320	120	m	M0	3,39
1062884	14x2,0	240	14	2	6	weiß	1680	240	m	M0	3,39
1062885	14x2,0	960	14	2	6	weiß	1920	960	m	M0	3,39

Uponor Vario Klemmringverschraubung PEX

- Eurokonus
- Messing

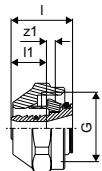

Art-Nr.	Dimension	l mm	l1 mm	G "	z1 mm	LE	VE	ME	RG	Preis/ME
1065283	14x2,0-G $\frac{3}{4}$ "FT Euro	23	13	$\frac{3}{4}$	3	25	1	St.	MZ	7,88

Uponor Fit Übergangverschraubung PEX

- Messing

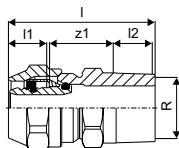

Art-Nr.	Dimension	l mm	l1 mm	l2 mm	R "	z1 mm	LE	VE	ME	RG	Preis/ME
1065294	14x2,0-R $\frac{1}{2}$ "MT	51	19	14	$\frac{1}{2}$	18	25	1	St.	MZ	19,77

Uponor Fit Übergangverschraubung PEX

- Messing

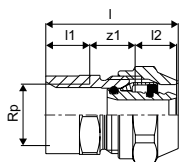

Art-Nr.	Dimension	l mm	l1 mm	l2 mm	Rp "	z1 mm	LE	VE	ME	RG	Preis/ME
1065295	14x2,0-Rp $\frac{1}{2}$ "FT	43	15	13	$\frac{1}{2}$	13	25	1	St.	MZ	20,60

Uponor Siccus wall

Uponor Q&E Kupplung m. Ringen DR

- Bestehend aus: 1 Q&E Kupplung, 2 Q&E Ringe



Art-Nr.	Dimension	l	l1	l2	z1	LE	VE	ME	RG	Preis/ME
1058659	14-14	39	18	18	3	100	10	St.	MZ	7,91

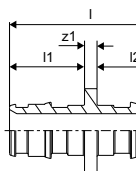

Uponor Q&E Ring natural, eval



Art-Nr.	Dimension	l	di	s	LE	VE	ME	RG	Preis/ME
1058428	14	14	14,3	3	900	20	St.	MZ	0,46

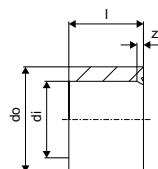

Uponor Smart Presskupplung

- Messing
- Passend für Uponor Smart, Comfort Pipe PLUS und Magna Pipe PLUS Rohre
- Verpressen mit Uponor S-Press Pressbacken



Art-Nr.	Dimension	l	l1	l2	z1	p	LE	VE	ME	RG	Preis/ME
1089646	14x2,0-14x2,0	52	21	21	9	6	80	20	St.	MZ	11,75

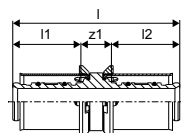

Uponor MLCP RED Rohr



Art-Nr.	Dimension	L	do	s	p	Farbe	LE	VE	ME	RG	Preis/ME
1096010	14x1,6	240	14	1,6	4	rot	3120	240	m	M1	2,02
1096011	14x1,6	480	14	1,6	4	rot	3360	480	m	M1	2,02

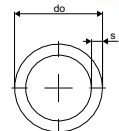

Installation

Flächenheizung und -kühlung

Wohnungsstationen

Nahwärmeversorgung

Werkzeuge

Anhang

Uponor Siccus wall

Uponor Vario Eurokonusverschraubung MLCP RED

- Werkstoff: Messing
- Eurokonusverschraubung für MLC Rohr 14x1,6 mm
- Farbe des O-Rings: rot



Art-Nr.	Dimension	l	l1	l2	z1	LE	VE	ME	RG	Preis/ME
		mm	mm	mm	mm					
1000117	14x1,6-3/4" Euro	27	17	8	3	80	20	St.	MZ	6,80

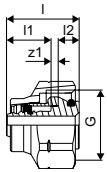

Uponor MLCP RED Press-Kupplung

- Hergestellt aus verzinnemtem Messing
- Mit fixierter Presshülse und Pressanschlag, Farbcode und bewährter Prüfsicherheit
- Mit rotem Ring zwischen den schwarzen Verpresst-Kennzeichnungen
- Pressen ohne Entgraten



Art-Nr.	Dimension	l	l1	l2	z1	LE	VE	ME	RG	Preis/ME
		mm	mm	mm	mm					
1048272	14x1,6-14x1,6	54	21	21	11	80	20	St.	MZ	12,58

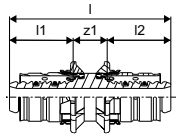

Uponor Siccus 14 Schneidegerät

- Schneidwerkzeug für 14 mm Rohrnuten
- 230 V, 50/60 Hz



Art-Nr.	Dimension	UN	LE	VE	ME	RG	Preis/ME
		V					
1006290	14mm 230V	230	20	1	St.	NET	272,85

Uponor Magna

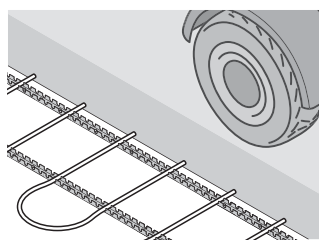

Die Industriebodenheizung Uponor Magna wird direkt in die Betonbodenplatte integriert. Dabei kann die vorhandene Mattenbewehrung für die Rohrbefestigung genutzt werden.

Ihr Nutzen

- Optimale Raumnutzung ohne störende Anlagenkomponenten
- Wirtschaftlich durch schnelle Amortisation und minimale Wartungskosten
- Zuverlässiges, langzeiterprobtes System
- Komfortable gleichmäßige Wärmeabgabe ohne Staubverwirbelung
- Für Heiz- und Kühlanwendungen



Spezifikation

- Magna Heiz- und Kühlsystem für Industrieflächen
- Für 2 - 5, 6 - 9, 10 - 14, 15 - 19 oder 20 Heizkreise
- Abstand Verteilerabgang 100 mm

Anwendung

- Großflächenheizung für Industrie- und Gewerbeflächen
- Für den Einsatz in Beton
- Max. 20 Heizkreise
- Max. Druck: 6 bar bei 60 °C

Zertifikate

- DIN-Reg-Nr.: 7F436-F; 3V415 PE-Xa, 3V372 PE-Xa

Uponor Magna Pipe PLUS

Spezifikation

- Rohre aus vernetztem Polyethylen (PE-Xa) gem. DIN EN ISO 15875 Teil 1
- Sauerstoffdiffusionsdicht nach DIN 4726
- 5 Schichten
- Außen weiße PE-Schicht zum Schutz vor mechanischen Beschädigungen
- Anwendungsklasse 4 und 5
- DIN EN 13501-1 Brandklassifizierung: Klasse E
- Geeignet für Uponor Q&E, Smart Presskupplung und Klemmringverschraubung

Anwendung

- Fußbodenheizung und Niedertemperaturheizsysteme
- Heizen und Kühlen
- Max. Betriebstemperatur 90 °C
- Max. Störfalltemperatur 100 °C
- Max. Anlagendruck 6 bar bei 70 °C

Uponor Magna

Uponor Comfort Pipe PLUS

Spezifikation

- Rohre aus vernetztem Polyethylen (PE-Xa) gem. DIN EN ISO 15875 Teil 1
- Sauerstoffdiffusionsdicht nach DIN 4726
- 5 Schichten
- Außen weiße PE - Schicht zum Schutz vor mechanischen Beschädigungen
- Anwendungsklasse 4 und 5
- DIN EN 13501-1 Brandklassifizierung: Klasse E

Anwendung

- Fußbodenheizung und Niedrigtemperatursysteme
- Max. Betriebstemperatur 90 °C
- Max. Störfalltemperatur 100 °C
- Max. Betriebsdruck 6 bar bei 70 °C

Uponor Radi Pipe

Spezifikation

- PE-Xa Rohr aus vernetztem Polyethylen, nach DIN EN ISO 15875
- Spezial Sauerstoffsperrschicht nach DIN 4726
- Anwendungsklasse 5 für die Heizkörperanbindung
- DIN EN 13501-1 Brandklassifizierung: Klasse E

Anwendung

- Einsatzbereich für Heizung: Anwendungsklasse 4 und 5 / 6 bar, Berechnungstemperatur: 80 °C, max. Betriebstemperatur 90 °C, Störfalltemperatur 100 °C für maximal 100 Std. Betriebsdauer.

Uponor Magna

Uponor Fix Klemmschiene mit Klebestreifen

- Für Rohre 16-20mm
- c-c 50mm
- Mit selbstklebender Fixierung

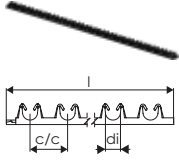

NEU

Art-Nr.	Dimension	l mm	di mm	c/c mm	LE	VE	ME	RG	Preis/ME
1135496	16-20mm c/c 50mm	1m	1013	20 50	2000	100	St.	M3	7,07

Uponor Magna Industrieschiene

- Zur Befestigung und Fixierung von Uponor Rohr

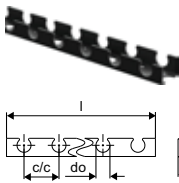

Art-Nr.	Dimension	l mm	do mm	c/c1 mm	b mm	ND Farbe	LE	VE	ME	RG	Preis/ME
1005290	25mm c/c50mm	3m	3000	25 50	60		1320	30	m	B7	17,48

Uponor Magna Haltenadel

- Klemmschienen - Befestigungsclip
- Für Klemmschiene 25 mm

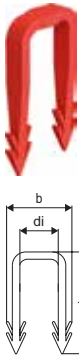

Art-Nr.	Dimension	LE	VE	ME	RG	Preis/ME
1005291	25mm	5000	500	St.	B7	0,30

Hinweis: Verkauf pro Verpackungseinheit.

Uponor Multi Rohrbinder PA

- Kabelbinder für die Rohrbefestigung

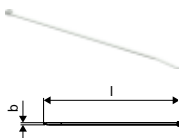

Art-Nr.	Dimension	l mm	b mm	LE	VE	ME	RG	Preis/ME
1005372	300mm	300	7	6000	100	St.	B7	0,35

Hinweis: Verkauf pro Verpackungseinheit.

Installation

Flächenheizung und -kühlung

Wohnungsstationen

Nahwärmeversorgung

Werkzeuge

Anhang

Uponor Magna

Uponor Comfort Pipe PLUS Blue Rohr

- 100% basierend auf biobasiertem PEX (Massenbilanz), zertifiziert durch ISCC

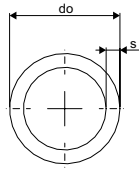

Art-Nr.	Dimension	L m	do mm	s mm	p bar	Farbe	LE	VE	ME	RG	Preis/ME
1126542	20x2,0	480	20	2	6	weiß	480	480	m	M0	5,11

Uponor Magna pipe PLUS

- Rolle

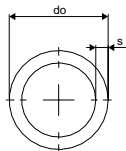

Art-Nr.	Dimension	L m	d mm	s mm	p bar	Farbe	LE	VE	ME	RG	Preis/ME
1091275	20x2,0	240	20	2,0	6	weiß	960	240	m	B7	3,65
1091276	20x2,0	480	20	2,0	6	weiß	960	480	m	B7	3,65
1091277	25x2,3	300	25	2,3	6	weiß	600	300	m	B7	3,88
1091278	25x2,3	640	25	2,3	6	weiß	-	640	m	B7	3,88

Uponor Fit Schraubkupplung PEX

- Messing

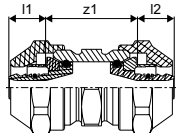

Art-Nr.	Dimension	l1 mm	l2 mm	z1 mm	LE	VE	ME	RG	Preis/ME
1065302	20x1,9/2,0-20x1,9/2,0	14	31	31	25	1	St.	MZ	39,39

Uponor Fit Schraubkupplung

- Messing

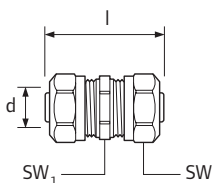

Art-Nr.	Dimension	d mm	s mm	l mm	SW mm	SW1 mm	LE	VE	ME	RG	Preis/ME
1005294	25x2,3-25x2,3	25	2,3	35	37	36	5	1	St.	B7	58,35

Uponor Magna

Uponor Fit Schraubübergangsnippel

- Messing

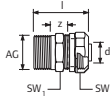

Art-Nr.	Dimension	d mm	AG mm	l mm	SW mm	z mm	LE	VE	ME	RG	Preis/ME
1005295	25x2,3-R $\frac{3}{4}$ "MT	25	R $\frac{3}{4}$	50	37/27	15	100	10	St.	B7	38,77
1005298	25x2,3-R1"MT	25	R 1	53	37/34	20	100	10	St.	B7	47,55

Uponor Fit Schraubübergangsmuffe

- Messing

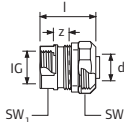

Art-Nr.	Dimension	d mm	IG mm	l mm	SW mm	z mm	LE	VE	ME	RG	Preis/ME
1005297	25x2,3-Rp $\frac{3}{4}$ "FT	25	Rp $\frac{3}{4}$	35	37/31	8	100	10	St.	B7	38,77

Uponor Radi Pipe natur PN6

- Ringmaterial

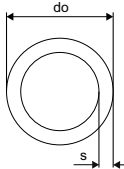

Art-Nr.	Dimension	L m	do mm	s mm	p bar	Farbe	LE	VE	ME	RG	Preis/ME
1001220	32x2,9	50	32	2,9	6	natur	550	50	m	D1	13,25
1008979	40x3,7	50	40	3,7	6	natur	350	50	m	D1	15,50

Uponor Radi Pipe Rohr natur PN6 S

- Stangeware 6 m

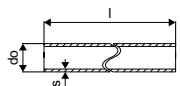

Art-Nr.	Dimension	L m	do mm	p bar	Farbe	LE	VE	ME	RG	Preis/ME
1008939	40x3,7	6	40	6	natur	840	6	m	B7	21,96

Uponor Magna Schutzrohr

- Aus PE-LD

- Zum Schutz von Rohrleitungen bis Dimension 25 mm in Bereichen von Dehnungsfugen



Art-Nr.	Dimension	LE	VE	ME	RG	Preis/ME
1030631	34/28mm 25m	1250	25	m	B7	4,95

Uponor Magna

Uponor Q&E Winkel PPSU

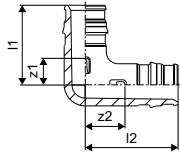

Art-Nr.	Dimension	l1 mm	l2 mm	z1 mm	z2 mm	p bar	LE	VE	ME	RG	Preis/ME
1008680	20-20	34	39	12	16	6+10	40	5	St.	F1	8,03
1008681	25-25	42	47	14	19	6+10	25	5	St.	H3	12,82
1001245	32-32	53	59	18	23	6+10	10	1	St.	H3	25,63
1008683	40-40	65	74	21	29	6+10	10	1	St.	H3	40,19

Uponor Q&E Kupplung PPSU

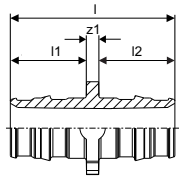

Art-Nr.	Dimension	l mm	l1 mm	l2 mm	z1 mm	p bar	LE	VE	ME	RG	Preis/ME
1008932	20-20	47	22	22	3	6+10	80	5	St.	F1	6,03
1008671	25-25	58	28	28	3	6+10	50	5	St.	H3	10,14
1001235	32-32	73	35	35	3	6+10	15	1	St.	H3	15,72
1008673	40-40	90	44	44	3	6+10	10	1	St.	H3	30,60

Uponor Q&E Kupplung reduziert PPSU

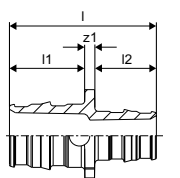

Art-Nr.	Dimension	l mm	l1 mm	l2 mm	z1 mm	p bar	LE	VE	ME	RG	Preis/ME
1008676	25-20	53	22	28	3	6+10	40	5	St.	F1	10,05
1001240	32-25	66	28	35	3	6+10	20	1	St.	H3	23,73
1008678	40-32	82	35	44	3	6+10	10	1	St.	H3	30,60
1042867	50-40	103	54	44	5	6+10	10	1	St.	H3	45,87
1042878	63-40	117	68	44	6	6+10	5	1	St.	H3	78,69

Uponor Q&E T-Stück PPSU

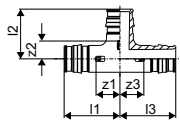

Art-Nr.	Dimension	l1 mm	l2 mm	l3 mm	z1 mm	z2 mm	z3 mm	p bar	LE	VE	ME	RG	Preis/ME
1008685	20-20-20	39	34	39	17	12	17	6+10	30	5	St.	F1	12,05
1008686	25-25-25	47	42	47	20	15	20	6+10	20	5	St.	H3	16,16
1001250	32-32-32	59	53	59	24	18	24	6+10	10	1	St.	H3	32,87
1008688	40-40-40	74	65	74	30	22	30	6+10	5	1	St.	H3	53,59

Uponor Magna

Uponor Q&E T-Stück reduziert PPSU



Art-Nr.	Dimension	l1	l2	l3	z1	z2	z3	p	LE	VE	ME	RG	Preis/ME
		mm	mm	mm	mm	mm	mm	mm bar					
1008711	20-25-20	42	40	42	20	12	20	6+10	25	5	St.	F1	17,10
1008703	25-20-20	44	37	39	17	15	17	6+10	25	5	St.	F1	17,10
1008691	25-20-25	44	37	44	17	15	17	6+10	20	5	St.	F1	17,10
1001420	25-25-20	47	42	42	20	15	20	6+10	20	5	St.	F1	17,10
1008712	25-32-25	52	50	52	24	15	24	6+10	15	1	St.	H3	32,87
1001422	32-20-25	52	40	44	17	18	17	6+10	15	1	St.	F1	31,26
1001424	32-20-32	52	40	52	17	18	17	6+10	15	1	St.	F1	31,26
1008704	32-25-20	55	45	42	20	18	20	6+10	15	1	St.	F1	31,26
1001426	32-25-25	55	45	47	20	18	20	6+10	15	1	St.	H3	32,87
1001428	32-25-32	55	45	55	20	18	20	6+10	15	1	St.	H3	32,87
1008713	32-40-32	65	61	65	30	18	30	6+10	10	1	St.	H3	59,50
1008707	40-20-32	60	44	52	17	22	17	6+10	5	1	St.	F1	68,82
1008694	40-20-40	60	44	60	17	22	17	6+10	5	1	St.	F1	68,82
1008708	40-25-32	63	49	55	20	22	20	6+10	5	1	St.	H3	59,50
1008695	40-25-40	63	49	63	20	22	20	6+10	5	1	St.	H3	59,50
1008709	40-32-32	68	57	59	24	22	24	6+10	5	1	St.	H3	59,50
1008696	40-32-40	68	57	68	24	22	24	6+10	5	1	St.	H3	59,50

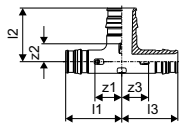

Uponor Q&E Sicherungsring

- Der Sicherungsring wird auf das Rohr aufgesteckt und zusammen mit dem Rohr definiert aufgeweitet und anschliessend gemeinsam auf den Fittingnippel geschoben



Art-Nr.	Dimension	l	di	do	z	p	Farbe	LE	VE	ME	RG	Preis/ME
		mm	mm	mm	mm	mm bar						
1057454	20	20	20,2	29,2	1	6+10	weiß	520	20	St.	F1	0,66
1057455	25	25	25,3	34,6	1	6+10	weiß	300	20	St.	F1	1,28
1057456	32	32	32,4	41,8	1	6+10	weiß	150	10	St.	F1	2,42

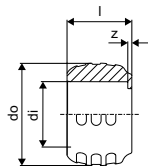

Uponor Q&E Übergangsnippel PL



Art-Nr.	Dimension	l	l1	l2	R	z1	p	LE	VE	ME	RG	Preis/ME
		mm	mm	mm	mm	mm bar						
1023007	25-R ³ / ₄ "MT	55	17	27	1/2	11	6+10	70	5	St.	H3	22,93
1023008	25-R1"MT	58	20	27	3/4	11	6+10	40	5	St.	F1	24,34

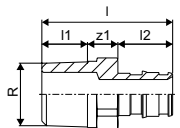

Installation

Flächenheizung und -kühlung

Wohnungsstationen

Nahwärmeversorgung

Werkzeuge

Anhang

Uponor Magna

Uponor Q&E Übergangsmuffe PL

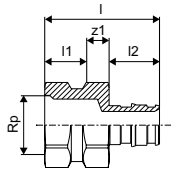

Art-Nr.	Dimension	l mm	l1 mm	l2 mm	Rp mm	z1 mm	p bar	LE	VE	ME	RG	Preis/ME
1023012	25-Rp $\frac{3}{4}$ "FT	51	18	27	$\frac{3}{4}$	6	6+10	40	5	St.	H3	22,93
1023013	25-Rp1"FT	55	22	27	1	6	6+10	35	5	St.	F1	24,34

Uponor Q&E Ring natural

- Mit Fixieranschlag
- PE-Xa

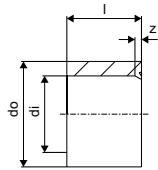

Art-Nr.	Dimension	l mm	di mm	do mm	z mm	p bar	Farbe	LE	VE	ME	RG	Preis/ME
1044993	32	33	32,7	39,9	2	6+10	natur	150	10	St.	H3	1,85
1045464	40	41	40,8	50,2	3	6+10	natur	80	5	St.	H3	3,82

Uponor Magna Verteiler Basis Set K1

- Bestehend aus: 2 x Halter kurz, 2 x Halter lang, 2 x Füllventil Messing, 2 x Thermometer 0 - 60 °C, 1 x Manometer, 2 x Endkappe, 2 x flachdichtende Verschraubung mit Überwurfmutter
- Befestigungsmaterial: 8 x Schrauben 6 x 60 mm, 8 x Kunststoff Dübel 8 x 40 mm, 2 x Flachdichtungen 44 x 32 x 2



Art-Nr.	Dimension	LE	VE	ME	RG	Preis/ME
1045815		1	1	St.	B7	346,65

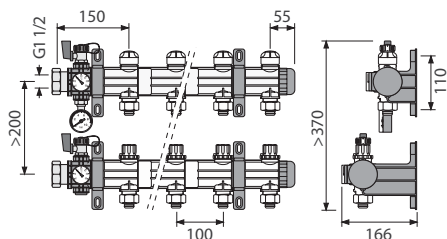

Uponor Magna

Uponor Magna Verteilersegment mit Ventil

- Zur Verbindung mit Zusatzsegmenten und Grundbausatz
- Vorlauf - Segment mit Regelventilen zur Voreinstellung und Heizkreisanschluss für G^{3/4} Eurokonus
- Rücklauf - Segment mit Thermostat - Oberteil inkl. Kappe zur Verriegelung und Heizkreisanschluss für G^{3/4} Eurokonus
- Uponor Stellantrieb kann direkt auf das Rücklaufventil montiert werden



Art-Nr.	Dimension	p bar	VN m ³ /h	LE	VE	ME	RG	Preis/ME
1121532	1x ^{3/4} Euro	6	10	10	1	St.	B7	141,46
1121533	2x ^{3/4} Euro	6	10	90	1	St.	B7	247,27
1121534	3x ^{3/4} Euro	6	10	60	1	St.	B7	345,02

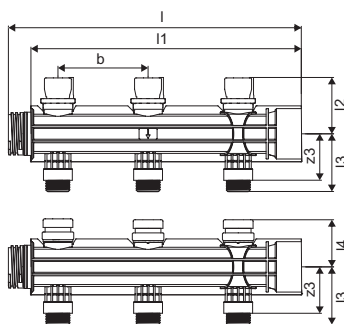

Uponor Magna Verteilersegment mit Ventil

- Zur Verbindung mit Zusatzsegmenten und Grundbausatz
- Vorlauf - Segment mit Regelventilen zur Voreinstellung und Heizkreisanschluss für PE-Xa-Rohr 25x2,3 mit Klemmadapter
- Rücklauf - Segment mit Thermostat - Oberteil inkl. Kappe zur Verriegelung und Heizkreisanschluss für PE-Xa-Rohr 25x2,3 mit Klemmadapter
- Uponor Stellantrieb kann direkt auf das Rücklaufventil montiert werden



Art-Nr.	Dimension	p bar	VN m ³ /h	LE	VE	ME	RG	Preis/ME
1121535	1x25	6	10	10	1	St.	B7	148,36
1121536	2x25	6	10	90	1	St.	B7	281,77
1121537	3x25	6	10	60	1	St.	B7	414,03

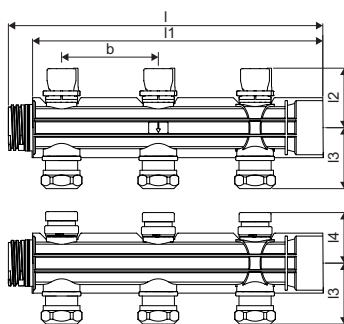

Uponor Magna Rücklauf-Ventileinsatz



Art-Nr.	Dimension	LE	VE	ME	RG	Preis/ME
1059436		5	5	St.	U1	141,61

Installation

Flächenheizung und -kühlung

Wohnungsstationen

Nahwärmeversorgung

Werkzeuge

Anhang

Uponor Magna

Uponor Vario Klemmringverschraubung PEX

- Eurokonus
- Messing

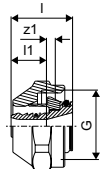

Art-Nr.	Dimension	l mm	l1 mm	G "	z1 mm	LE	VE	ME	RG	Preis/ME
1065290	20x1,9/2,0-G $\frac{3}{4}$ "FT Euro	24	14	$\frac{3}{4}$	3	25	1	St.	MZ	8,23
1065291	25x2,3-G $\frac{3}{4}$ "FT Euro	27	14	$\frac{3}{4}$	7	25	1	St.	MZ	17,03

Uponor Magna Verteiler Kugelhahn (Set)

- Werkstoff: Messing



Art-Nr.	Dimension	LE	VE	ME	RG	Preis/ME
1030135	2x G 1 $\frac{1}{2}$	1	1	St.	B7	138,95

Uponor Magna Verteiler Halter Kit

- Bestehend aus: 2 x Halter kurz, 2 x Halter lang, 1 x Befestigungsmaterial: 8 x Schrauben 6 x 60 mm, 8 x Kunststoffdübel, 8 x 40 mm
- Benötigte Menge Halterungen: Heizkreise / Halter 2 - 5 = 2 Stk. / 6 - 9 = 3 Stk. / 10 - 14 = 4 Stk. / 15 - 19 = 5 Stk. / 20 = 6 Stk.



Art-Nr.	Dimension	LE	VE	ME	RG	Preis/ME
1045816		1	1	St.	B7	41,53

Uponor Magna Verteilersegment

- Set bestehend aus Vor- und Rücklauf Einzelsegment
- Zur ergänzung des Basis Set`s



Art-Nr.	Dimension	p bar	VN m ³ /h	LE	VE	ME	RG	Preis/ME
1058340	1 $\frac{1}{2}$ "	6	14,0	10	1	Set	B3	219,49

Uponor Magna Verteiler Bajonett Verschr.

- Hergestellt aus Messing
- Für PE-Xa Rohrleitungen
- Artikel 1058341 ist nicht kompatibel mit Artikel 1005403 und 1005420



Art-Nr.	Dimension	do mm	LE	VE	ME	RG	Preis/ME
1058341	32	32	10	1	Set	B3	161,24

Uponor Magna

Uponor Magna Verteiler Durchflussmesser

- Mit Absperrfunktion
- Hergestellt aus glasfaserverstärktem Polyamid
- 4 - 20 l/min.



Art-Nr.	Dimension	LE	VE	ME	RG	Preis/ME
1030134		20	1	St.	B7	27,65

Uponor Multi Rohrführungsbogen

- Aus schlagfestem Kunststoff
- Für 90° Bogen zur Richtungsänderung



NEU

Art-Nr.	Dimension	l mm	di mm	z mm	h mm	LE	VE	ME	RG	Preis/ME
1135492	20-22	144	20	100	28	140	35	St.	D1	4,67

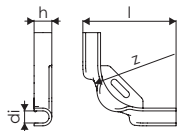

Uponor Multi Rohrführungsbogen Kunstst.

- Aus schlagfestem Kunststoff
- Für 90° Bogen zur Richtungsänderung



Art-Nr.	Dimension	l mm	di mm	z mm	h mm	r mm	LE	VE	ME	RG	Preis/ME
1001230	28	175	27	145	40	145	900	50	St.	D1	6,96

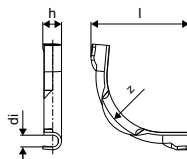

Uponor Siccus Sport

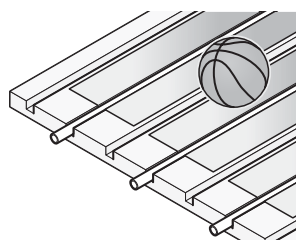

Uponor Siccus Sport ist die Fußbodenheizung für flächenelastische Sportböden in Sandwichbauweise. Im Sportboden integriert, reduziert Siccus Sport die Gefahr von Sportverletzungen und

sichert gleichzeitig optimalen Wärmekomfort ohne die elastischen Sportbodeneigenschaften zu beeinflussen, zwei wichtige Faktoren bei der Planung von Sportböden.

Ihr Nutzen

- Komfortable gleichmäßige Wärmeabgabe ohne Staubverwirbelung
- Keine Anlagenkomponenten im Sportbereich
- Vielfältige Einsatzmöglichkeiten in unterschiedlichsten Sportböden
- Alle Komponenten sind im Boden integriert und ermöglichen so eine optimale Raumnutzung



Spezifikation

- Dämmplatte aus EPS (HBCD-frei) gem. EN 13163 mit Aluminium Wärmeleitlamellen.
- DIN EN 13501-1 Brandklassifizierung: Klasse E
- Flammschutzklasse B1 gem. DIN 4102
- Anwendungsart nach DIN 4108-10: DEO dh, WI
- Nutzlast gem. EN 1991-1-1 = 7,5 kN/m²
- Für Installationen mit Rohr c-c 150 mm
- Für Rohrdimension 14 mm

Anwendung

- Fußbodenheizung
- Für Sportböden

Zertifikate

- DIN-Reg-Nr.: 7F148-F, 7F199-F, 7F352-F, 7F353-F, 7F354-F, 7F355-F, 7F437-F, 7F438-F, 7F465-F u. 7F466-F, 3V 372 PE-Xa

Uponor Comfort Pipe PLUS

Spezifikation

- Rohre aus vernetztem Polyethylen (PE-Xa) gem. DIN EN ISO 15875 Teil 1
- Sauerstoffdiffusionsdicht nach DIN 4726
- 5 Schichten
- Außen weiße PE - Schicht zum Schutz vor mechanischen Beschädigungen
- Anwendungsklasse 4 und 5
- DIN EN 13501-1 Brandklassifizierung: Klasse E

Anwendung

- Fußbodenheizung und Niedrigtemperatursysteme
- Max. Betriebstemperatur 90 °C
- Max. Störfalltemperatur 100 °C
- Max. Betriebsdruck 6 bar bei 70 °C

Uponor Siccus Sport

Uponor MLC

Spezifikation

- Sauerstoffdiffusionsdichtes Mehrschichtverbundrohr (PE-RT - Haftvermittler - Aluminiumschicht - Haftvermittler - PE-RT)
- DIN EN 13501-1 Brandklassifizierung: Klasse E
- Rohrende mit abnehmbarem Hygieneverschluss nach DIN EN 806
- Einsatzbereich für Heizung: Max. zulässige Dauerbetriebstemperatur von 80 °C bei max. Dauerbetriebsdruck von 10 bar, kurzzeitige Störfalltemperatur von 100 °C für max. 100 Stunden Betriebsdauer

Uponor Siccus 14 Verlegeplatte

- Verlegeplatte als Rohrträger
- EPS Druckfestigkeit: = 150 kPa
- R = 0,622 m²K/W

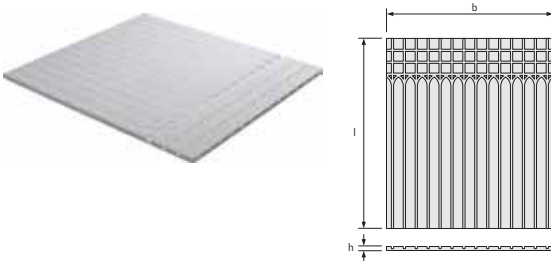

Art-Nr.	Dimension	ND	l	R	b	h	A	G	LE	VE	ME	RG	Preis/ME
		mm	mm	m²K/W	mm	mm	m²	kN/m²			m²	M3	
1005485	EPS 150kPa 14mm	1197	25	0,622	1050	25	1,25	7,5	100	12,5	m²	M3	20,91

Uponor Siccus 14 Wärmeleitlamelle

- Aluminium Wärmeleitlamelle für den Einsatz in Uponor Trockensystemen mit Rohr 14 mm
- Mit 2 - facher Vorstanzung zum einfachen Kürzen
- Materialverbrauch = 5,6 Stück/m²



Art-Nr.	Dimension	l	b	LE	VE	ME	RG	Preis/ME
		mm	mm			St.	M3	
1005486	14mm	1180	120	768	48	St.	M3	8,16

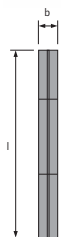

Uponor Siccus Sport

Uponor Comfort Pipe PLUS Rohr

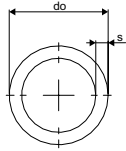

Art-Nr.	Dimension	L m	do mm	s mm	p bar	Farbe	LE	VE	ME	RG	Preis/ME
1062883	14x2,0	120	14	2	6	weiß	1320	120	m	M0	3,39
1062884	14x2,0	240	14	2	6	weiß	1680	240	m	M0	3,39
1062885	14x2,0	960	14	2	6	weiß	1920	960	m	M0	3,39

Uponor Q&E Kupplung m. Ringen DR

- Bestehend aus: 1 Q&E Kupplung, 2 Q&E Ringe

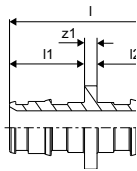

Art-Nr.	Dimension	l mm	l1 mm	l2 mm	z1 mm	LE	VE	ME	RG	Preis/ME
1058659	14-14	39	18	18	3	100	10	St.	MZ	7,91

Uponor Q&E Ring natural, eval

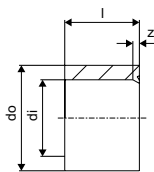

Art-Nr.	Dimension	l mm	di mm	s mm	LE	VE	ME	RG	Preis/ME
1058428	14	14	14,3	3	900	20	St.	MZ	0,46

Uponor Vario Klemmringverschraubung PEX

- Eurokonus
- Messing

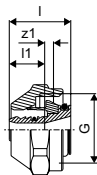

Art-Nr.	Dimension	l mm	l1 mm	G	z1 mm	LE	VE	ME	RG	Preis/ME
1065283	14x2,0-G $\frac{3}{4}$ "FT Euro	23	13	$\frac{3}{4}$	3	25	1	St.	MZ	7,88

Uponor Smart Presskupplung

- Messing
- Passend für Uponor Smart, Comfort Pipe PLUS und Magna Pipe PLUS Rohre
- Verpressen mit Uponor S-Press Pressbacken

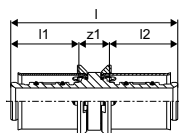

Art-Nr.	Dimension	l mm	l1 mm	l2 mm	z1 mm	p bar	LE	VE	ME	RG	Preis/ME
1089646	14x2,0-14x2,0	52	21	21	9	6	80	20	St.	MZ	11,75

Uponor Siccus Sport

Uponor Fit Übergangsverschraubung PEX

- Messing



Art-Nr.	Dimension	l mm	l1 mm	l2 mm	R "	z1 mm	LE	VE	ME	RG	Preis/ME
1065294	14x2,0-R½"MT	51	19	14	½	18	25	1	St.	MZ	19,77

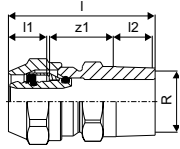

Uponor Fit Übergangsverschraubung PEX

- Messing



Art-Nr.	Dimension	l mm	l1 mm	l2 mm	Rp "	z1 mm	LE	VE	ME	RG	Preis/ME
1065295	14x2,0-Rp½"FT	43	15	13	½	13	25	1	St.	MZ	20,60

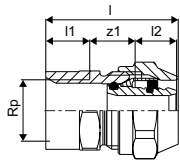

Uponor MLC Rohr weiß

- Ring



Art-Nr.	Dimension	L m	do mm	s mm	LE	VE	ME	RG	Preis/ME
1013366	14x2,0	200	14	2	2600	200	m	E1	4,10

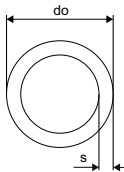

Uponor S-Press Kupplung



Art-Nr.	Dimension	l mm	l1 mm	l2 mm	z1 mm	LE	VE	ME	RG	Preis**/ME	Preis/ME
1015154	14-14	54	21	21	11	80	10	St.	D1	13,20	14,66

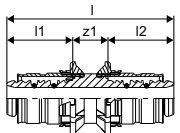

Installation

Flächenheizung und -kühlung

Wohnungsstationen

Nahwärmeversorgung

Werkzeuge

Anhang

Uponor Siccus Sport

Uponor Uni-X Verschraubung MLC

- Zweiteilige Verschraubung aus Messing, mit verzinnter Überwurfmutter und Druckhülse
- Für den Anschluss der Uponor Verbundrohre, Uni Pipe PLUS/MLC, an 3/4" AG-Eurokonusformteile sowie Verteiler H
- Innengewinde nach DIN EN ISO 228-1
- Verbinden ohne Kalibrieren und Entgraten



Art-Nr.	Dimension	l mm	l1 mm	G "	z1 mm	LE	VE	ME	RG	Preis/ME
1058089	14-3/4"FT Euro	23	13	3/4	3	25	1	St.	D1	9,20

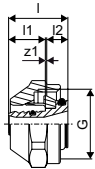

Uponor Q&E T - Stück Übergang S-Press

- Bestehend aus: 1 T-Stück, 1 Q&E Ring



Art-Nr.	Dimension	l1 mm	l2 mm	l3 mm	z1 mm	z2 mm	z3 mm	LE	VE	ME	RG	Preis/ME
1063928	40-Q&E14-Press40	60	42	60	22	24	22	6	1	St.	B7	76,93

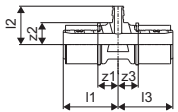

Uponor Q&E Übergang S-Press

- Bestehend aus: 1 Kupplung, 1 Q&E Ring



Art-Nr.	Dimension	d mm	d1 mm	LE	VE	ME	RG	Preis/ME
1063929	40-Q&E14	40	14	6	1	St.	B7	54,99

Uponor Siccus 14 Schneidegerät

- Schneidwerkzeug für 14 mm Rohrnuten
- 230 V, 50/60 Hz



Art-Nr.	Dimension	UN V	LE	VE	ME	RG	Preis/ME
1006290	14mm 230V	230	20	1	St.	NET	272,85

Uponor Siccus Sport Stahlblechabdeckung

- Verzinkt



Art-Nr.	Dimension	l mm	b mm	A m ²	d mm	LE	VE	ME	RG	Preis/ME
1085611	26sqm 0,6X1000X2000mm	1000	2000	2	0,6	-	26	m ²	M3	62,86
1085610	204sqm 0,6x1000x2000mm	1000	2000	2	0,6	-	204	m ²	M3	49,02

Uponor Sport

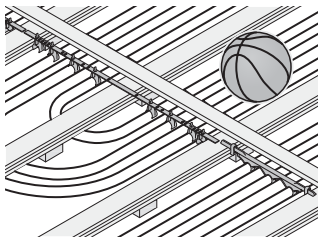

Für die Nutzung von flächeneelastischen Schwingböden als Heizflächen ist Uponor Sport die optimale Lösung. Schwingböden bestehen aus einer schwingfähigen Holzunterkonstruktion,

kombiniert mit einer Elastikschicht aus PVC oder Linoleum. Die Uponor Rohrregister werden mit speziellen Rohrhaltern direkt unterhalb des Blindbodens befestigt (Uponor Patent). Für die Anbindung der Register nach dem Tichelmannprinzip stehen werkseitig vorgefertigte Verteiler / Sammler zur Verfügung.



Spezifikation

- Schwingbodenheizung, zum Einbau zwischen Unterzügen von Sportboden - Konstruktionen.
- Für Installationen mit Rohr VE 100 mm
- Für Rohrdimension 25 mm
- Tichelmann Verteilung
- Material: PE-Xa Rohre + PPSU Fittings Q&E

Anwendung

- Fußbodenheizung für Sportböden
- Für den Anschluss von Uponor PE-Xa Rohren 25 x 2,3 mm mit Uponor Q&E Verbindungstechnik für Sportböden
- Für den Einsatz in Sportboden - UFH-Systemen nach dem Tichelmann - Prinzip

Zertifikate

- DIN-Reg-Nr.: 7F134-F, 3V 372 PE-Xa

Uponor Radi Pipe

Spezifikation

- PE-Xa Rohr aus vernetztem Polyethylen, nach DIN EN ISO 15875
- Spezial Sauerstoffsperrschicht nach DIN 4726
- Anwendungsklasse 5 für die Heizkörperanbindung
- DIN EN 13501-1 Brandklassifizierung: Klasse E

Anwendung

- Einsatzbereich für Heizung: Anwendungsklasse 4 und 5 / 6 bar, Berechnungstemperatur: 80 °C, max. Betriebstemperatur 90 °C, Störfalltemperatur 100 °C für maximal 100 Std. Betriebsdauer.

Ihr Nutzen

- Komfortable gleichmäßige Wärmeabgabe ohne Staubverwirbelung
- Keine Anlagenkomponenten im Sportbereich für maximale Sicherheit der Akteure
- Freie Wahl der Wärmedämmstoffe

Uponor Sport

Uponor Magna Pipe PLUS

Spezifikation

- Rohre aus vernetztem Polyethylen (PE-Xa) gem. DIN EN ISO 15875 Teil 1
- Sauerstoffdiffusionsdicht nach DIN 4726
- 5 Schichten
- Außen weiße PE-Schicht zum Schutz vor mechanischen Beschädigungen
- Anwendungsklasse 4 und 5
- DIN EN 13501-1 Brandklassifizierung: Klasse E
- Geeignet für Uponor Q&E, Smart Presskupplung und Klemmringverschraubung

Anwendung

- Fußbodenheizung und Niedertemperaturheizsysteme
- Heizen und Kühlen
- Max. Betriebstemperatur 90 °C
- Max. Störfalltemperatur 100 °C
- Max. Anlagendruck 6 bar bei 70 °C

Uponor Sport Schwingboden Rohrhalter

- Rohrfixierung für Schwingböden
- Polyamid

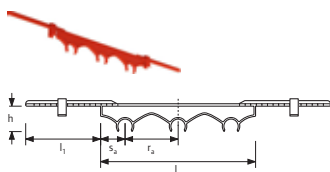

Art-Nr.	Dimension	sa mm	l mm	l1 mm	h mm	c/c mm	Farbe	LE	VE	ME	RG	Preis/ME
1005286	25mm PA	45,00	290	145	50	100	rot	150	25	St.	B3	9,03

Uponor Sport Schwingboden Doppelhalter

- Rohrfixierung für Schwingböden
- Verzinkter Stahl

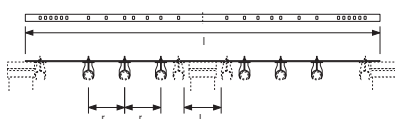

Art-Nr.	Dimension	l mm	l1 mm	c/c mm	LE	VE	ME	RG	Preis/ME
1005284	25mm Steel	975	105	100	250	1	St.	B3	73,75

Uponor Magna pipe PLUS

- Rolle

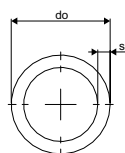

Art-Nr.	Dimension	L m	d mm	s mm	p bar	Farbe	LE	VE	ME	RG	Preis/ME
1091277	25x2,3	300	25	2,3	6	weiß	600	300	m	B7	3,88
1091278	25x2,3	640	25	2,3	6	weiß	-	640	m	B7	3,88

Uponor Sport

Uponor Q&E Kupplung PPSU

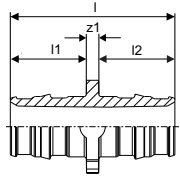

Art-Nr.	Dimension	l mm	l1 mm	l2 mm	z1 mm	p bar	LE	VE	ME	RG	Preis/ME
1008671	25-25	58	28	28	3	6+10	50	5	St.	H3	10,14

Uponor Q&E Sicherungsring

- Der Sicherungsring wird auf das Rohr aufgesteckt und zusammen mit dem Rohr definiert aufgeweitet und anschliessend gemeinsam auf den Fittingnippel geschoben

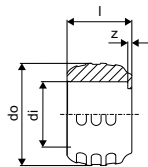

Art-Nr.	Dimension	l mm	di mm	do mm	z mm	p bar	Farbe	LE	VE	ME	RG	Preis/ME
1057455	25	25	25,3	34,6	1	6+10	weiß	300	20	St.	F1	1,28

Uponor Radi Pipe Rohr natur PN6 S

- Stangeware 6 m

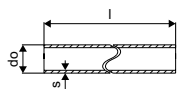

Art-Nr.	Dimension	L m	do mm	p bar	Farbe	LE	VE	ME	RG	Preis/ME
1008939	40x3,7	6	40	6	natur	840	6	m	B7	21,96

Uponor Q&E Kupplung PPSU

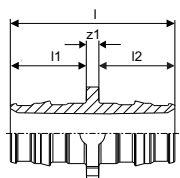

Art-Nr.	Dimension	l mm	l1 mm	l2 mm	z1 mm	p bar	LE	VE	ME	RG	Preis/ME
1008673	40-40	90	44	44	3	6+10	10	1	St.	H3	30,60

Installation

Flächenheizung und -kühlung

Wohnungsstationen

Nahwärmeversorgung

Werkzeuge

Anhang

Uponor Sport

Uponor Q&E Winkel PPSU

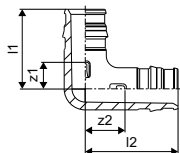

Art-Nr.	Dimension	l1 mm	l2 mm	z1 mm	z2 mm	p mm bar	LE	VE	ME	RG	Preis/ME
1008683	40-40	65	74	21	29	6+10	10	1	St.	H3	40,19

Uponor Q&E Übergangsnippel PL/DR

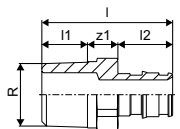

Art-Nr.	Dimension	l mm	l1 mm	l2 mm	R "	z1 mm	p mm bar	LE	VE	ME	RG	Preis/ME
1085077	40-R1 1/4"MT	73	19	42	1 1/4	12	6+10	16	1	St.	H3	61,20

Uponor Q&E Übergangsmuffe PL

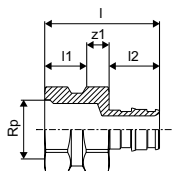

Art-Nr.	Dimension	l mm	l1 mm	l2 mm	G "	z1 mm	p mm bar	LE	VE	ME	RG	Preis/ME
1047867	40-G1 1/4"FT	68	16	42	1 1/4	10	6+10	20	1	St.	MZ	41,91

Uponor Q&E Ring natural

- Mit Fixieranschlag
- PE-Xa

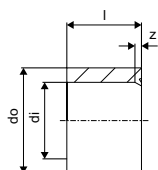

Art-Nr.	Dimension	l mm	di mm	do mm	z mm	p mm bar	Farbe	LE	VE	ME	RG	Preis/ME
1045464	40	41	40,8	50,2	3	6+10	natur	80	5	St.	H3	3,82

Uponor Sport

Uponor Sport Q&E Tichelmann Segment Q&E

- 4 Q&E Ringe 25
- 2 Q&E Ringe 40

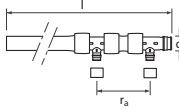

Art-Nr.	Dimension	d mm	l mm	c/c mm	LE	VE	ME	RG	Preis/ME
1046747	2X 25	40	2084	150	-	1	Set	B7	630,38

Uponor Sport Q&E Tichelmann Segment Q&E

- 6 Q&E Ringe 25
- 2 Q&E Ringe 40

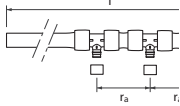

Art-Nr.	Dimension	d mm	l mm	c/c mm	LE	VE	ME	RG	Preis/ME
1046748	3X 25	40	2084	150	-	1	Set	B7	753,28

Uponor Sport Q&E Tichelmann Endsegment Q&E

- 6 Q&E Ringe 25

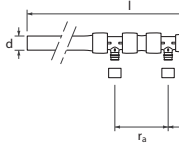

Art-Nr.	Dimension	d mm	l mm	c/c mm	LE	VE	ME	RG	Preis/ME
1046749	3X 25	40	2036	150	-	1	Set	B7	718,15

Uponor Multi Rohrführungsbogen Kunstst.

- Aus schlagfestem Kunststoff
- Für 90° Bogen zur Richtungsänderung

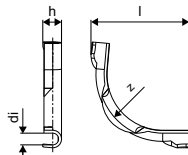

Art-Nr.	Dimension	l mm	d _i mm	z mm	h mm	r mm	LE	VE	ME	RG	Preis/ME
1001230	28	175	27	145	40	145	900	50	St.	D1	6,96

Uponor Contec

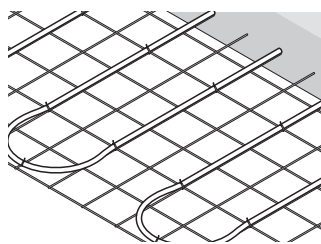

Die Uponor Contec Betonkernaktivierung kommt zur thermischen Aktivierung von Gebäudebauteilen aus Beton zum Einsatz (TABS). Dadurch können diese Bauteile zu Heiz- und Kühlzwecken genutzt werden.

Ihr Nutzen

- Ganzjährig optimale Raumtemperaturen
- Effiziente Nutzung von regenerativen Energien
- Optimale Nutzung des Gebäudevolumens



Spezifikation

- Rohrleitungen auf Stahlmatte befestigt

Anwendung

- TABS

Uponor Magna Pipe PLUS

Spezifikation

- Rohre aus vernetztem Polyethylen (PE-Xa) gem. DIN EN ISO 15875 Teil 1
- Sauerstoffdiffusionsdicht nach DIN 4726
- 5 Schichten
- Außen weiße PE-Schicht zum Schutz vor mechanischen Beschädigungen
- Anwendungsklasse 4 und 5
- DIN EN 13501-1 Brandklassifizierung: Klasse E
- Geeignet für Uponor Q&E, Smart Presskupplung und Klemmringverschraubung

Anwendung

- Fußbodenheizung und Niedertemperaturheizsysteme
- Heizen und Kühlen
- Max. Betriebstemperatur 90 °C
- Max. Störfalltemperatur 100 °C
- Max. Anlagendruck 6 bar bei 70 °C

Uponor Contec

Uponor Comfort Pipe PLUS

Spezifikation

- Rohre aus vernetztem Polyethylen (PE-Xa) gem. DIN EN ISO 15875 Teil 1
- Sauerstoffdiffusionsdicht nach DIN 4726
- 5 Schichten
- Außen weiße PE - Schicht zum Schutz vor mechanischen Beschädigungen
- Anwendungsklasse 4 und 5
- DIN EN 13501-1 Brandklassifizierung: Klasse E

Anwendung

- Fußbodenheizung und Niedrigtemperatursysteme
- Max. Betriebstemperatur 90 °C
- Max. Störfalltemperatur 100 °C
- Max. Betriebsdruck 6 bar bei 70 °C

Uponor Radi Pipe

Spezifikation

- PE-Xa Rohr aus vernetztem Polyethylen, nach DIN EN ISO 15875
- Spezial Sauerstoffsperrschicht nach DIN 4726
- Anwendungsklasse 5 für die Heizkörperanbindung
- DIN EN 13501-1 Brandklassifizierung: Klasse E

Anwendung

- Einsatzbereich für Heizung: Anwendungsklasse 4 und 5 / 6 bar, Berechnungstemperatur: 80 °C, max. Betriebstemperatur 90 °C, Störfalltemperatur 100 °C für maximal 100 Std. Betriebsdauer.

Uponor Magna pipe PLUS

- Rolle

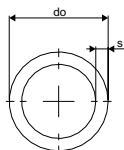

Art-Nr.	Dimension	L m	d mm	s mm	p bar	Farbe	LE	VE	ME	RG	Preis/ME
1091275	20x2,0	240	20	2,0	6	weiß	960	240	m	B7	3,65
1091276	20x2,0	480	20	2,0	6	weiß	960	480	m	B7	3,65

Uponor Comfort Pipe PLUS Blue Rohr

- 100% basierend auf biobasiertem PEX (Massenbilanz), zertifiziert durch ISCC

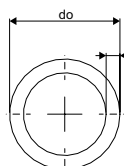

Art-Nr.	Dimension	L m	do mm	s mm	p bar	Farbe	LE	VE	ME	RG	Preis/ME
1126542	20x2,0	480	20	2	6	weiß	480	480	m	M0	5,11

Installation

Flächenheizung und -kühlung

Wohnungsstationen

Nahwärmeversorgung

Werkzeuge

Anhang

Uponor Contec

Uponor Radi Pipe Rohr natur PN6 S

- Stangeware 6 m

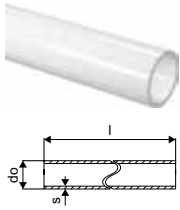

Art-Nr.	Dimension	L m	do mm	p bar	Farbe	LE	VE	ME	RG	Preis/ME
1001221	25x2,3	6	25	6	natur	12	6	m	F1	8,48
1001222	32x2,9	6	32	6	natur	12	6	m	F1	13,63
1008939	40x3,7	6	40	6	natur	840	6	m	B7	21,96

Uponor Teck Schutzrohr

- Farbe schwarz

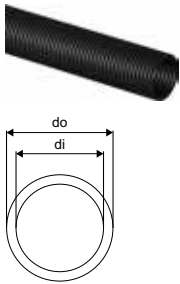

Art-Nr.	Dimension	L m	di mm	do mm	Farbe	LE	VE	ME	RG	Preis/ME
1012864	28/23	50	23	28	schwarz	2000	50	m	EZ	2,32

Uponor Q&E Winkel PPSU

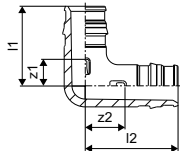

Art-Nr.	Dimension	l1 mm	l2 mm	z1 mm	z2 mm	p bar	LE	VE	ME	RG	Preis/ME
1008680	20-20	34	39	12	16	6+10	40	5	St.	F1	8,03
1008681	25-25	42	47	14	19	6+10	25	5	St.	H3	12,82
1001245	32-32	53	59	18	23	6+10	10	1	St.	H3	25,63
1008683	40-40	65	74	21	29	6+10	10	1	St.	H3	40,19

Uponor Q&E Kupplung PPSU

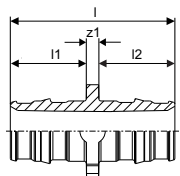

Art-Nr.	Dimension	l1 mm	l2 mm	z1 mm	p bar	LE	VE	ME	RG	Preis/ME	
1008932	20-20	47	22	22	3	6+10	80	5	St.	F1	6,03
1008671	25-25	58	28	28	3	6+10	50	5	St.	H3	10,14
1001235	32-32	73	35	35	3	6+10	15	1	St.	H3	15,72
1008673	40-40	90	44	44	3	6+10	10	1	St.	H3	30,60

Uponor Contec

Uponor Q&E Kupplung reduziert PPSU

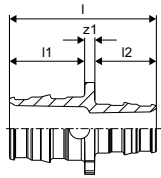

Art-Nr.	Dimension	l mm	l1 mm	l2 mm	z1 mm	p bar	LE	VE	ME	RG	Preis/ME
1008676	25-20	53	22	28	3	6+10	40	5	St.	F1	10,05
1001240	32-25	66	28	35	3	6+10	20	1	St.	H3	23,73
1008678	40-32	82	35	44	3	6+10	10	1	St.	H3	30,60

Uponor Q&E T-Stück PPSU

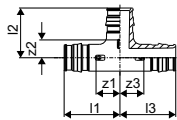

Art-Nr.	Dimension	l1 mm	l2 mm	l3 mm	z1 mm	z2 mm	z3 mm	p bar	LE	VE	ME	RG	Preis/ME
1008685	20-20-20	39	34	39	17	12	17	6+10	30	5	St.	F1	12,05

Uponor Q&E Kupplung m. Ringen CE PPSU

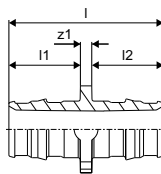

Art-Nr.	Dimension	l mm	l1 mm	l2 mm	z1 mm	p bar	LE	VE	ME	RG	Preis/ME
1072005	20-20	47	22	22	3	6+10	30	1	St.	F1	7,07

Uponor Smart Presskupplung

- Messing
- Passend für Uponor Smart, Comfort Pipe PLUS und Magna Pipe PLUS Rohre
- Verpressen mit Uponor S-Press Pressbacken

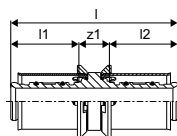

Art-Nr.	Dimension	l mm	l1 mm	l2 mm	z1 mm	p bar	LE	VE	ME	RG	Preis/ME
1089648	20x2,0-20x2,0	52	21	21	9	6	80	20	St.	MZ	14,84

Uponor Contec

Uponor Q&E T-Stück reduziert PPSU

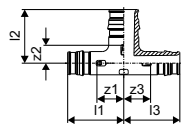

Art-Nr.	Dimension	l1 mm	l2 mm	l3 mm	z1 mm	z2 mm	z3 mm	p bar	LE	VE	ME	RG	Preis/ME
1008703	25-20-20	44	37	39	17	15	17	6+10	25	5	St.	F1	17,10
1008691	25-20-25	44	37	44	17	15	17	6+10	20	5	St.	F1	17,10
1001420	25-25-20	47	42	42	20	15	20	6+10	20	5	St.	F1	17,10
1001422	32-20-25	52	40	44	17	18	17	6+10	15	1	St.	F1	31,26
1001424	32-20-32	52	40	52	17	18	17	6+10	15	1	St.	F1	31,26
1008704	32-25-20	55	45	42	20	18	20	6+10	15	1	St.	F1	31,26
1001426	32-25-25	55	45	47	20	18	20	6+10	15	1	St.	H3	32,87
1001428	32-25-32	55	45	55	20	18	20	6+10	15	1	St.	H3	32,87
1008707	40-20-32	60	44	52	17	22	17	6+10	5	1	St.	F1	68,82
1008694	40-20-40	60	44	60	17	22	17	6+10	5	1	St.	F1	68,82

Uponor Q&E Übergangsnippel PL/DR

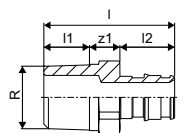

Art-Nr.	Dimension	l mm	l1 mm	l2 mm	R "	z1 mm	p bar	LE	VE	ME	RG	Preis/ME
1085077	40-R1 1/4"MT	73	19	42	1 1/4	12	6+10	16	1	St.	H3	61,20

Uponor Q&E Sicherungsring

- Der Sicherungsring wird auf das Rohr aufgesteckt und zusammen mit dem Rohr definiert aufgeweitet und anschliessend gemeinsam auf den Fittingnippel geschoben

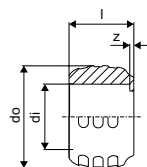

Art-Nr.	Dimension	l mm	di mm	do mm	z mm	p bar	Farbe	LE	VE	ME	RG	Preis/ME
1057454	20	20	20,2	29,2	1	6+10	weiß	520	20	St.	F1	0,66
1057455	25	25	25,3	34,6	1	6+10	weiß	300	20	St.	F1	1,28
1057456	32	32	32,4	41,8	1	6+10	weiß	150	10	St.	F1	2,42

Uponor Contec

Uponor Q&E Ring natural

- Mit Fixieranschlag
- PE-Xa

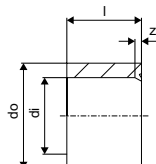

Art-Nr.	Dimension	l mm	di mm	do mm	z mm	p bar	Farbe	LE	VE	ME	RG	Preis/ME
1045464	40	41	40,8	50,2	3	6+10	natur	80	5	St.	H3	3,82

Uponor Q&E Kupplung reduziert

- Bestehend aus: 1 Q&E Kupplung, 2 Q&E Ringe

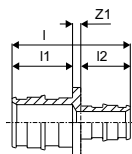

Art-Nr.	Dimension	l mm	l1 mm	l2 mm	z1 mm	LE	VE	ME	RG	Preis/ME
1063934	40-20	67	42	22	3	6	1	St.	B7	54,99

Uponor Comfort Pipe Endkappe

- Endkappe zum Schutz vor Staub



Art-Nr.	Dimension	d mm	LE	VE	ME	RG	Preis/ME
1005393	20	20	-	1	St.	MZ	0,14

Uponor Multi Rohrführungsbogen

- Aus schlagfestem Kunststoff
- Für 90° Bogen zur Richtungsänderung



NEU

Art-Nr.	Dimension	l mm	di mm	z mm	h mm	LE	VE	ME	RG	Preis/ME
1135492	20-22	144	20	100	28	140	35	St.	D1	4,67

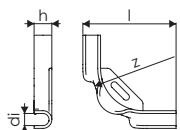

Installation

Flächenheizung und -kühlung

Wohnungsstationen

Nahwärmeversorgung

Werkzeuge

Anhang

Uponor Contec

Uponor Rapex Druckluftfitting PREFAB

- Druckluftventil zur Druckprüfung der Uponor PE-Xa-Rohre mit inerten Gasen
- Hinweis: zum Verpressen wird die Presshülse Art. Nr. 1005976 benötigt

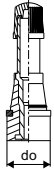

Art-Nr.	Dimension	do mm	LE	VE	ME	RG	Preis/ME
1046592	20x2,3	15	-	1	St.	B5	21,29

Uponor Rapex Press-Hülse



Art-Nr.	Dimension	LE	VE	ME	RG	Preis/ME
1005976	20	100	10	St.	MZ	2,67

Uponor Contec Druckluftanzeige PREFAB

- Ermöglicht die Überwachung des Prüfdrucks mittels Farbenkontrolle
- Anwendung bis 4bar
- Farbe grün wird angezeigt, solange der Druck höher als 2 bar ist. Bei exakt 2 bar wird gelb und unter 2 bar rot angezeigt.



Art-Nr.	Dimension	LE	VE	ME	RG	Preis/ME
1046688	200kPa	-	1	St.	B5	14,48

Uponor Contec Thermische Steckdose T2 Q&E

- Für den Anschluss zusätzlicher, externer Kühl- / Heizelemente
- Mit Q&E - Verbindung.
- Typ 2

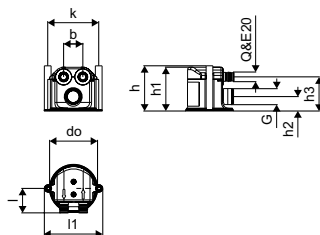

Art-Nr.	Dimension	l mm	l1 mm	do mm	G mm	b mm	h mm	h1 mm	h2 mm	h3 mm	k mm	LE	VE	ME	RG	Preis/ME
1078341	20	51	121	100	1	40	94	91	30	71	106	16	1	St.	B5	149,15

Uponor Contec

Uponor Contec Adapterstecker T2

- Für den Anschluss der thermischen Steckdose außerhalb der Betondecke
- Mit Rp 1/2" Verbindung
- Typ 2



Art-Nr.	Dimension	LE	VE	ME	RG	Preis/ME
1078342	G 1/2" FT	16	1	St.	B5	90,69

Uponor Contec Adapterstecker T2 SV

- Für den Anschluss der thermischen Steckdose außerhalb der Betondecke
- Mit Push 15 Winkel, mit Option einen Uponor - Stellantrieb einzusetzen
- Typ 2



Art-Nr.	Dimension	LE	VE	ME	RG	Preis/ME
1078344	G 1/2" FT	10	1	St.	B5	194,49

Uponor Contec Thermische Steckdose oct

- Für den Anschluss zusätzlicher, externer Kühl- / Heizelemente
- Mit 1/2" FT - Verbindung
- Typ: oktagon



Art-Nr.	Dimension	LE	VE	ME	RG	Preis/ME
1078345	G 1/2" FT	10	1	St.	B5	203,29

Uponor Contec Adapterstecker oct

- Für den Anschluss der thermischen Steckdose außerhalb der Betondecke
- Mit 1/2" FT Winkel.
- Typ: oktagon



Art-Nr.	Dimension	LE	VE	ME	RG	Preis/ME
1078346	G 1/2" FT	10	1	St.	B5	101,23

Installation

Flächenheizung und -kühlung

Wohnungsstationen

Nahwärmeversorgung

Werkzeuge

Anhang

Uponor Contec

Uponor Q&E Übergangsnippel PL

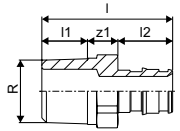

Art-Nr.	Dimension	l mm	l1 mm	l2 mm	R mm	z1 mm	p bar	LE	VE	ME	RG	Preis/ME
1023005	20-R $\frac{1}{2}$ "MT	47	15	22	$\frac{1}{2}$	10	6+10	100	5	St.	F1	12,97

Uponor Rapex Press-Kupplung

- Bestehend aus: 1 Kupplung, 2 Presshülsen

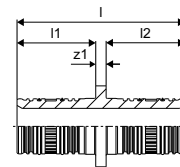

Art-Nr.	Dimension	l mm	l1 mm	l2 mm	z1 mm	LE	VE	ME	RG	Preis/ME
1005368	25-25	60	28	28	4	50	10	St.	B7	29,19

Uponor Rapex Press-Nippel

- Bestehend aus: 1 Übergangsnippel, 1 Presshülse

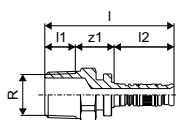

Art-Nr.	Dimension	l mm	l1 mm	l2 mm	R mm	z1 mm	LE	VE	ME	RG	Preis/ME
1000154	14-R $\frac{1}{2}$ "MT	58	14	27	$\frac{1}{2}$	17	100	10	St.	MZ	13,22
1000155	16-R $\frac{1}{2}$ "MT	58	14	27	$\frac{1}{2}$	17	100	10	St.	MZ	9,31
1005059	17-R $\frac{1}{2}$ "MT	58	14	28	$\frac{1}{2}$	16	100	10	St.	MZ	11,96

Uponor Rapex Press-Nippel

- Bestehend aus: 1 Übergangsnippel, 1 Presshülse

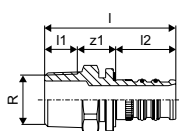

Art-Nr.	Dimension	l mm	l1 mm	l2 mm	R mm	z1 mm	LE	VE	ME	RG	Preis/ME
1005300	25-R $\frac{3}{4}$ "MT	61	16	28	$\frac{3}{4}$	17	50	1	St.	B7	25,30

Uponor Contec

Uponor Rapex Press-Muffe

- Bestehend aus: 1 Übergangsmuffe, 1 Presshülse

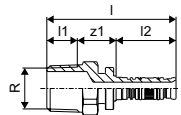

Art-Nr.	Dimension	l mm	l1 mm	l2 mm	Rp "	z1 mm	LE	VE	ME	RG	Preis/ME
1000159	14-Rp½"FT	58	14	27	½	17	100	10	St.	MZ	19,96
1000160	16-Rp½"FT	57	14	27	½	16	100	10	St.	MZ	20,55
1005060	17-Rp½"FT	57	15	28	½	14	100	10	St.	MZ	21,13

Installation

Flächenheizung und -kühlung

Wohnungsstationen

Nahwärmeversorgung

Werkzeuge

Anhang

Uponor Contec ON Q&E

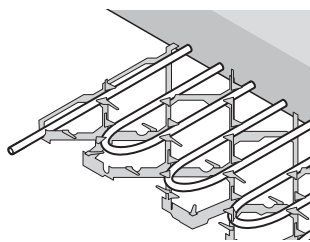

Die oberflächennahe Betonkernaktivierung Uponor Contec ON reagiert schnell auf Lastwechsel und ermöglicht relativ hohe Kühl- und Heizleistungen. In Gebäuden, die mit der klassischen

Betonkernaktivierung Contec ausgestattet sind, kann Contec ON ergänzend zur Kompensation von Spitzenlasten und zur Temperaturregelung einzelner Räume oder Zonen eingesetzt werden.

Ihr Nutzen

- Kurze Reaktionszeiten und gute Regelbarkeit
- Hohe Heiz- und Kühlleistung
- Optimale Nutzung des Gebäudevolumens



Spezifikation

- Diagonal gespanntes Wabengitter aus Kunststoff mit integrierter PE-Xa Rohrleitung
- Höhe 33mm
- Dient auch als Abstandshalter für die Positionierung der unteren Bewehrungslage.

Anwendung

- Thermoaktive Bauteilsysteme (TABS)
- Oberflächennah

Zertifikate

- Feuerwiderstandsklasse F90 oder F120 nach EN 13381

Uponor Comfort Pipe PLUS

Spezifikation

- Rohre aus vernetztem Polyethylen (PE-Xa) gem. DIN EN ISO 15875 Teil 1
- Sauerstoffdiffusionsdicht nach DIN 4726
- 5 Schichten
- Außen weiße PE - Schicht zum Schutz vor mechanischen Beschädigungen
- Anwendungsklasse 4 und 5
- DIN EN 13501-1 Brandklassifizierung: Klasse E

Anwendung

- Fußbodenheizung und Niedrigtemperatursysteme
- Max. Betriebstemperatur 90 °C
- Max. Störfalltemperatur 100 °C
- Max. Betriebsdruck 6 bar bei 70 °C

Uponor Contec ON Q&E

Installation

Flächenheizung und -kühlung

Wohnungsstationen

Nahwärmeversorgung

Werkzeuge

Anhang

Uponor Magna Pipe PLUS

Spezifikation

- Rohre aus vernetztem Polyethylen (PE-Xa) gem. DIN EN ISO 15875 Teil 1
- Sauerstoffdiffusionsdicht nach DIN 4726
- 5 Schichten
- Außen weiße PE-Schicht zum Schutz vor mechanischen Beschädigungen
- Anwendungsklasse 4 und 5
- DIN EN 13501-1 Brandklassifizierung: Klasse E
- Geeignet für Uponor Q&E, Smart Presskupplung und Klemmringverschraubung

Anwendung

- Fußbodenheizung und Niedertemperaturheizsysteme
- Heizen und Kühlen
- Max. Betriebstemperatur 90 °C
- Max. Störfalltemperatur 100 °C
- Max. Anlagendruck 6 bar bei 70 °C

Uponor Contec ON Leermodul

- Leermodul ohne Rohr
- Für die Installation der Rohrleitungen vor Ort

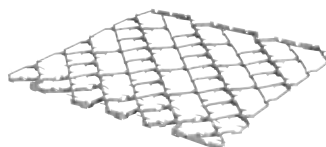

Art-Nr.	l mm	b mm	h mm	LE	VE	ME	RG	Preis/ME
1005405	1000	1028	33	-	40	m ²	B5	46,23

Uponor Contec ON Faserzementfuss

- Zur Montage in der Contec ON Modulmatte
- Für eine verbesserte Deckenunteransicht nach Merkblatt für Sichtbeton
- Das Modul wird hierdurch 2 mm angehoben



Art-Nr.	LE	VE	ME	RG	Preis/ME
1007049	-	1000	St.	B5	2,47

Uponor Contec ON Q&E

Uponor Comfort Pipe PLUS Rohr

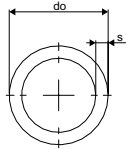

Art-Nr.	Dimension	L m	do mm	s mm	p bar	Farbe	LE	VE	ME	RG	Preis/ME
1062883	14x2,0	120	14	2	6	weiß	1320	120	m	M0	3,39
1062884	14x2,0	240	14	2	6	weiß	1680	240	m	M0	3,39
1062885	14x2,0	960	14	2	6	weiß	1920	960	m	M0	3,39

Uponor Q&E Kupplung m. Ringen DR

- Bestehend aus: 1 Q&E Kupplung, 2 Q&E Ringe

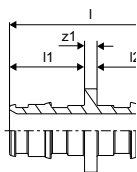

Art-Nr.	Dimension	l mm	l1 mm	l2 mm	z1 mm	LE	VE	ME	RG	Preis/ME
1058659	14-14	39	18	18	3	100	10	St.	MZ	7,91

Uponor Magna pipe PLUS

- Rolle

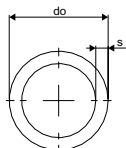

Art-Nr.	Dimension	L m	d mm	s mm	p bar	Farbe	LE	VE	ME	RG	Preis/ME
1091275	20x2,0	240	20	2,0	6	weiß	960	240	m	B7	3,65
1091276	20x2,0	480	20	2,0	6	weiß	960	480	m	B7	3,65

Uponor Comfort Pipe PLUS Blue Rohr

- 100% basierend auf biobasiertem PEX (Massenbilanz), zertifiziert durch ISCC

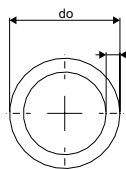

Art-Nr.	Dimension	L m	do mm	s mm	p bar	Farbe	LE	VE	ME	RG	Preis/ME
1126542	20x2,0	480	20	2	6	weiß	480	480	m	M0	5,11

Uponor Contec ON Q&E

Uponor Q&E T-Stück

- Bestehend aus: 1 Q&E T-Stück, 3 Q&E Ringe

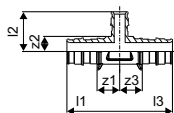

Art-Nr.	Dimension	l	l1	l2	z1	z2	z3	LE	VE	ME	RG	Preis/ME
		mm	mm	mm	mm	mm	mm					
1063932	20-14-20	39	29	39	17	11	17	6	2	St.	B7	30,77

Uponor Q&E Sicherungsring

- Der Sicherungsring wird auf das Rohr aufgesteckt und zusammen mit dem Rohr definiert aufgeweitet und anschliessend gemeinsam auf den Fittingnippel geschoben

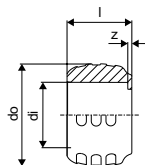

Art-Nr.	Dimension	l	di	do	z	p	Farbe	LE	VE	ME	RG	Preis/ME
		mm	mm	mm	mm	mm	bar					
1057454	20	20	20,2	29,2	1	6+10	weiß	520	20	St.	F1	0,66

Uponor Q&E T-Stück PPSU

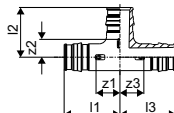

Art-Nr.	Dimension	l1	l2	l3	z1	z2	z3	p	LE	VE	ME	RG	Preis/ME
		mm	mm	mm	mm	mm	mm	mm	bar				
1008685	20-20-20	39	34	39	17	12	17	6+10	30	5	St.	F1	12,05

Uponor Q&E Kupplung reduziert

- Bestehend aus: 1 Q&E Kupplung, 2 Q&E Ringe

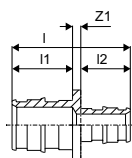

Art-Nr.	Dimension	l	l1	l2	z1	LE	VE	ME	RG	Preis/ME
		mm	mm	mm	mm					
1063933	20-14	43	22	18	3	12	2	St.	B7	17,63

Installation

Flächenheizung und -kühlung

Wohnungsstationen

Nahwärmeversorgung

Werkzeuge

Anhang

Uponor Contec ON Q&E

Uponor Teck Schutzrohr

- Farbe schwarz

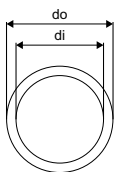

Art-Nr.	Dimension	L m	di mm	do mm	Farbe	LE	VE	ME	RG	Preis/ME
1012864	28/23	50	23	28	schwarz	2000	50	m	EZ	2,32

Uponor Contec Druckluftanzeige PREFAB

- Ermöglicht die Überwachung des Prüfdrucks mittels Farbenkontrolle
- Anwendung bis 4bar
- Farbe grün wird angezeigt, solange der Druck höher als 2 bar ist. Bei exakt 2 bar wird gelb und unter 2 bar rot angezeigt.



Art-Nr.	Dimension	LE	VE	ME	RG	Preis/ME
1046688	200kPa	-	1	St.	B5	14,48

Uponor Contec Thermische Steckdose T2 Q&E

- Für den Anschluss zusätzlicher, externer Kühl- / Heizelemente
- Mit Q&E - Verbindung.
- Typ 2



Art-Nr.	Dimension	l	l1	do	G	b	h	h1	h2	h3	k	LE	VE	ME	RG	Preis/ME
1078341	20	51	121	100	1	40	94	91	30	71	106	16	1	St.	B5	149,15

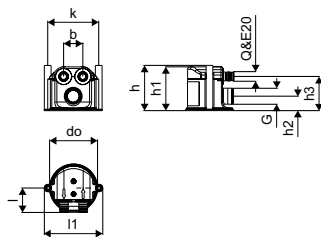

Uponor Contec Adapterstecker T2

- Für den Anschluss der thermischen Steckdose außerhalb der Betondecke
- Mit Rp 1/2" Verbindung
- Typ 2



Art-Nr.	Dimension	LE	VE	ME	RG	Preis/ME
1078342	G 1/2" FT	16	1	St.	B5	90,69

Uponor Contec ON Q&E

Uponor Contec Adapterstecker T2 SV

- Für den Anschluss der thermischen Steckdose außerhalb der Betondecke
- Mit Push 15 Winkel, mit Option einen Uponor - Stellantrieb einzusetzen
- Typ 2



Art-Nr.	Dimension	LE	VE	ME	RG	Preis/ME
1078344		10	1	St.	B5	194,49

Installation

Flächenheizung und -kühlung

Wohnungsstationen

Nahwärmeversorgung

Werkzeuge

Anhang

Uponor Teporis

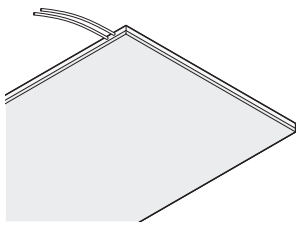

Uponor Teporis ist als Heiz- und Kühlsystem für die Deckeninstallation im Trockenbau konzipiert. Die Teporis Panels bestehen aus rückseitig wärmegeprägten Gipskartonplatten, in die bereits ab Werk Uponor

PE-Xa 9,9 mm Systemrohre integriert sind. Teporis Panels werden unter die bauseitige Deckentragkonstruktion geschraubt und können nach Beendigung der Installationsarbeiten und fachgerechter Verspachtelung der Fugen angestrichen werden.

Ihr Nutzen

- Schnelle und einfache Installation durch die Kombination von Flächenheizsystem, Trockenbauplatte und 27 mm EPS Wärmedämmplatte in einem Panel und durch die Q&E Fittingtechnologie
- Hoher Nutzerkomfort durch kurze Aufheizzeiten und schnelle Regelbarkeit
- Energiesparend durch niedrige Betriebstemperaturen



Spezifikation

- Gipskartonplatte (15 mm)
- Mit 27 mm Wärmedämmplatte aus EPS 200 (30 kg/m²)

Anwendung

- Heiz- und Kühldecke

Uponor Comfort Pipe

Spezifikation

- Rohre aus vernetztem Polyethylen (PE-Xa) gem. DIN EN ISO 15875 Teil 1
- Sauerstoffdiffusionsdicht nach DIN 4726
- Anwendungsklasse 4
- DIN EN 13501-1 Brandklassifizierung: Klasse E

Anwendung

- Fußbodenheizung und Niedrigtemperatursysteme
- Max. Betriebstemperatur 90 °C
- Max. Störfalltemperatur 100 °C
- Max. Betriebsdruck 6 bar bei 70 °C

Uponor Comfort Pipe PLUS

Spezifikation

- Rohre aus vernetztem Polyethylen (PE-Xa) gem. DIN EN ISO 15875 Teil 1
- Sauerstoffdiffusionsdicht nach DIN 4726
- 5 Schichten
- Außen weiße PE - Schicht zum Schutz vor mechanischen Beschädigungen
- Anwendungsklasse 4 und 5
- DIN EN 13501-1 Brandklassifizierung: Klasse E

Anwendung

- Fußbodenheizung und Niedrigtemperatursysteme
- Max. Betriebstemperatur 90 °C
- Max. Störfalltemperatur 100 °C
- Max. Betriebsdruck 6 bar bei 70 °C

Uponor Teporis

Uponor Magna Pipe PLUS

Spezifikation

- Rohre aus vernetztem Polyethylen (PE-Xa) gem. DIN EN ISO 15875 Teil 1
- Sauerstoffdiffusionsdicht nach DIN 4726
- 5 Schichten
- Außen weiße PE-Schicht zum Schutz vor mechanischen Beschädigungen
- Anwendungsklasse 4 und 5
- DIN EN 13501-1 Brandklassifizierung: Klasse E
- Geeignet für Uponor Q&E, Smart Presskupplung und Klemmringverschraubung

Anwendung

- Fußbodenheizung und Niedertemperaturheizsysteme
- Heizen und Kühlen
- Max. Betriebstemperatur 90 °C
- Max. Störfalltemperatur 100 °C
- Max. Anlagendruck 6 bar bei 70 °C

Uponor Teporis Panel aktiv

- Mit 9,9 x 1,1 mm PE-Xa Rohr



Art-Nr.	Dimension	ND	l	b	h	c/c	A	LE	VE	ME	RG	Preis/ME
		mm	mm	mm	mm	mm	m ²					
1047319	2000x1200mm	42	2000	1200	42	50	2,4	25	1	St.	B6	736,11
1047320	1000x1200mm	42	1000	1200	42	50	1,2	50	1	St.	B6	382,23
1047321	500x1200mm	42	500	1200	42	50	0,6	100	1	St.	B6	192,56

Uponor Teporis Panel passiv

- Blindpanel



Art-Nr.	Dimension	l	b	h	h1	ND	A	LE	VE	ME	RG	Preis/ME
		mm	mm	mm	mm	mm	m ²					
1020506	2000x1200mm	2000	1200	42	15	42	2.40	-	25	St.	B6	309,06

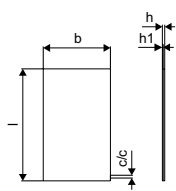

Uponor Comfort Pipe Rohr Minitec

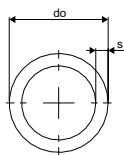

Art-Nr.	Dimension	L	do	s	p	Farbe	LE	VE	ME	RG	Preis/ME
		m	mm	mm	bar						
1063287	9,9x1,1	60	9,9	1,1	6	natur	840	60	m	M ²	4,11
1063288	9,9x1,1	120	9,9	1,1	6	natur	1680	120	m	M ²	4,11

Uponor Teporis

Uponor Minitec Kupplung

- Bestehend aus: 1 Q&E Kupplung, 2 Q&E Ringe

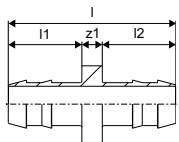

Art-Nr.	Dimension	l	l1	l2	z1	p	LE	VE	ME	RG	Preis/ME
		mm	mm	mm	mm	bar				M ²	
1005264	9,9x1,1	33	14	14	4	6	100	10	St.	M ²	11,19

Uponor Minitec Ring

- PE-Xa

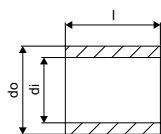

Art-Nr.	Dimension	l	di	do	p	LE	VE	ME	RG	Preis/ME
		mm	mm	mm	bar				M ²	
1005263	9,9x1,1	15	10,3	13,9	6	1600	10	St.	M ²	0,74

Uponor Minitec Übergangsnippel

- Q&E
- Messing
- Mit Q&E Ring

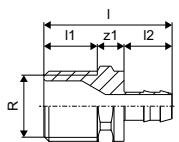

Art-Nr.	Dimension	l	l1	l2	R	z1	p	LE	VE	ME	RG	Preis/ME
		mm	mm	mm	°	mm	bar				M ²	
1005265	9,9-R1/2"MT	38	16	14	1/2	8	6	100	10	St.	M ²	13,73

Uponor Comfort Pipe PLUS Rohr

- Rolle

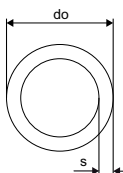

Art-Nr.	Dimension	L	do	s	p	Farbe	LE	VE	ME	RG	Preis/ME
		m	mm	mm	bar				m	M0	
1009229	20x2,0	60	20	2	6	weiß	660	60	m	M0	3,62

Uponor Teporis

Uponor Magna pipe PLUS

- Rolle

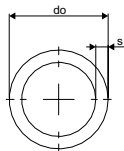

Art-Nr.	Dimension	L m	d mm	s mm	p bar	L m	Farbe	LE	VE	ME	RG	Preis/ME
1091275	20x2,0	240	20	2,0	6	240	weiß	960	240	m	B7	3,65
1091276	20x2,0	480	20	2,0	6	480	weiß	960	480	m	B7	3,65

Uponor Q&E T-Stück reduziert Minitec

- Bestehend aus: 1 Q&E T-Stück, 3 Q&E Ringe

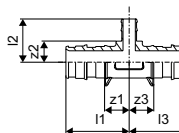

Art-Nr.	Dimension	l1 mm	l2 mm	l3 mm	z1 mm	z2 mm	z3 mm	LE	VE	ME	RG	Preis/ME
1020524	20xMinitec9,9xQ&E20	36	25	36	14	12	14	75	5	St.	MZ	16,18

Uponor Q&E Kupplung red. Minitec

- Bestehend aus: 1 Q&E Kupplung red., 2 Q&E Ringe

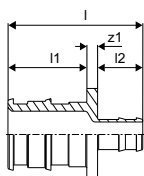

Art-Nr.	Dimension	l mm	l1 mm	l2 mm	z1 mm	LE	VE	ME	RG	Preis/ME
1020518	20xMinitec9,9	38	22	13	3	150	5	St.	MZ	18,14

Uponor Q&E Sicherungsring

- Der Sicherungsring wird auf das Rohr aufgesteckt und zusammen mit dem Rohr definiert aufgeweitet und anschliessend gemeinsam auf den Fittingnippel geschoben

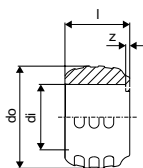

Art-Nr.	Dimension	l mm	di mm	do mm	z mm	p bar	Farbe	LE	VE	ME	RG	Preis/ME
1057454	20	20	20,2	29,2	1	6+10	weiß	520	20	St.	F1	0,66
1057455	25	25	25,3	34,6	1	6+10	weiß	300	20	St.	F1	1,28

Installation

Flächenheizung und -kühlung

Wohnungsstationen

Nahwärmeversorgung

Werkzeuge

Anhang

Uponor Teporis

Uponor Vario Klemmringverschraubung PEX

- Eurokonus
- Messing

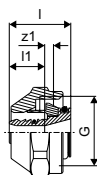

Art-Nr.	Dimension	l mm	l1 mm	G "	z1 mm	LE	VE	ME	RG	Preis/ME
1065290	20x1,9/2,0-G $\frac{3}{4}$ "FT Euro	24	14	$\frac{3}{4}$	3	25	1	St.	MZ	8,23

Uponor Fix Klemmschiene

- Klemmschiene für Rohr 9,9 mm

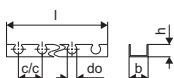

Art-Nr.	Dimension	l mm	do mm	c/c1 mm	b mm	Farbe	LE	VE	ME	RG	Preis/ME
1005274	9,9mm c/c20mm 2,5m	2500	10	20	24	grau	25	2,5	m	M ²	7,19

Uponor Renovis Klemmschiene

- Klemmschiene für Rohre 20 mm
- Mit selbstklebender Fixierung

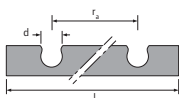

Art-Nr.	Dimension	d mm	l mm	b mm	h mm	c/c mm	Farbe	LE	VE	ME	RG	Preis/ME
1061162	20mm l=250mm	20	250	40	26	50	grau	-	15	St.	MR	6,38

Uponor Multi Rohrführungsbogen

- Aus schlagfestem Kunststoff
- Für 90° Bogen zur Richtungsänderung



NEU

Art-Nr.	Dimension	l mm	di mm	z mm	h mm	LE	VE	ME	RG	Preis/ME
1135490	10-12	100	13	55	19	360	60	St.	D1	1,48

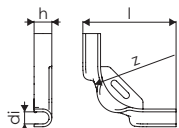

Uponor Minitec Aufweitwerkzeug

- Handaufweitzange
- Aufweitkopf für Minitec Comfort Pipe 9,9 x 1,1 mm
- Tube Schmierfett
- Koffer



Art-Nr.	Dimension	LE	VE	ME	RG	Preis/ME
1006247	9,9x1,1	11	1	Set	NET	390,93

Uponor Teporis

Uponor Q&E Aufweitwerkzeug mit Aufweitk. M12

- Elektromechanische Antriebsmaschine, geliefert im Kunststoffkoffer inklusive zwei 12V Li-Ion Akkus und einem
- Schnellladegerät 220-240V/50-60Hz und Schmiermittel (Mo).
- Metallgetriebe und Metallgehäuse. Inkl. LED Arbeitslicht.
- Betriebsanleitung im Koffer. Automatische Rotation mit den M12 Aufweitköpfen.
- Einsatz für 6 bar Rohre in den Dimensionen bis 32 mm.
- Einsatz für 10 bar Rohre in den Dimensionen bis 25 mm.

Technische Daten:

- Ladespannung: 12 V
- Ladestandanzeige: Optische Anzeige
- Akku-Ladezeit: ca. 0,5 Std.
- Für Dimensionen: ≤ 32 mm (AK5/6 bar), ≤ 25 mm (AK2/10 bar)



OUT

Art-Nr.	Dimension	p bar	Hub mm	LE	VE	ME	RG	Preis/ME
1063112	6BAR 9,9/20	6	14	-	1	Set	NET	661,08

OUT Lieferung solange Vorrat reicht. Artikel läuft im Laufe des Jahres aus.

Uponor Q&E Aufweitwerkzeug mit Aufweitk. M12/

- Elektromechanische Antriebsmaschine, geliefert im Kunststoffkoffer inklusive zwei 12V Li-Ion Akkus und einem
- Schnellladegerät 220-240V/50-60Hz und Schmiermittel (Mo).
- Metallgetriebe und Metallgehäuse. Inkl. LED Arbeitslicht.
- Betriebsanleitung im Koffer. Automatische Rotation mit den M12 Aufweitköpfen.
- Einsatz für 6 bar Rohre in den Dimensionen bis 32 mm.
- Einsatz für 10 bar Rohre in den Dimensionen bis 25 mm.

Technische Daten:

- Ladespannung: 12 V
- Ladestandanzeige: Optische Anzeige
- Akku-Ladezeit: ca. 0,5 Std.
- Für Dimensionen: ≤ 32 mm (AK5/6 bar), ≤ 25 mm (AK2/10 bar)



Art-Nr.	Dimension	LE	VE	ME	RG	Preis/ME
1119375	6bar 9,9RS/20	-	1	Set	NET	687,02

Uponor Thermanatop

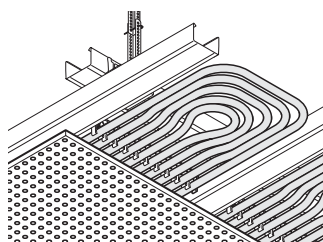

Uponor Thermanatop ist ein wasserbasiertes Heiz- / Kühldeckensystem, das überwiegend nach dem Strahlungsprinzip arbeitet und sich durch vielfältige Anwendungs- und Gestaltungsmöglichkeiten auszeichnet.

Die Heiz- und Kühlelemente bestehen aus maschinell hergestellten Mäandern aus Alu - Verbundrohr, die mit Befestigungsschienen fixiert werden. An den Befestigungsschienen befinden sich Federbügel, die eine schnelle, einfache und werkzeugfreie Montage an den CD - Profilen der Deckenunterkonstruktion ermöglichen.



Ihr Nutzen

- Fugen- und richtungslose Deckenoberflächen für besondere architektonische Ansprüche
- Hohe Heiz- und Kühlleistungen durch große thermisch aktive Rohroberfläche und guten Kontakt zur GK - Platte
- Hohe Schallabsorptionsgrade durch offenen Querschnitt zwischen den Profilen
- Klare Gewerketrennung zwischen Trockenbau und Haustechnik
- Optimal geeignet für erneuerbare Energiequellen, z.B. geothermische Energie und Wärmepumpen
- 100 %ige Diffusionsdichtheit durch Einsatz der Uponor Uni Pipe PLUS Verbundrohre
- Keine Zuglufterscheinungen und keine Geräuschbelästigungen
- Integration von Leuchten, Luftauslässen, Brandmeldeeinrichtungen, Sprinklern, Lautsprechern etc. möglich

Spezifikation

- Modul aus 16 x 2,0 mm Uni Pipe PLUS Rohren
- Bestehend aus 10 Rohrreihen und bis zu 37 Rohrmeter pro m² Modul.
- Das Rohr ist 100% diffusionsdicht nach DIN 4726.
- Kühlleistung nach EN 14240 (8K) bis 67 W/m²
- Heizleistung nach EN 14037 (15K) bis 105 W/m².
- Schallabsorption nach DIN EN ISO 354 mit aw zwischen 0,60 bis 0,65.
- Die Kapazität der Kühl- und Heizleistung sowie die akustischen Werte sind abhängig von der Art und Ausführung der Gipskartonplatten.

Anwendung

- Deckenheizung und -kühlung zur Montage in die Gipskarton Unterkonstruktion
- Montage in CD-Profilen (CD 27/60) mit einem Achsabstand von 333 mm.
- Abrechnungsbasis ist eine Modulbreite von 333 mm

Uponor Thermanatop M

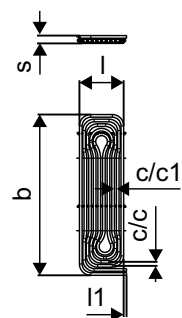

Art-Nr.	Dimension	l	l1	s	c/c	c/c1	b	Area	QK	QH	LE	VE	ME	RG	Preis/ME
		mm	mm	mm	mm	mm	mm		W/m ²	W/m ²					
1090933	950x277mm	277	17	47	24	28	950	0,26	65	103	200	10	St.	I6	71,06
1090934	1350x277mm	277	17	47	24	28	1350	0,37	65	103	200	10	St.	I6	99,88
1090935	1750x277mm	277	17	47	24	28	1750	0,48	65	103	200	10	St.	I6	128,70
1090936	2150x277mm	277	17	47	24	28	2150	0,60	65	103	200	10	St.	I6	161,20
1090937	2550x277mm	277	17	47	24	28	2550	0,71	65	103	200	10	St.	I6	189,59

Verbindungstechnik: S-Press PLUS oder RTM

Uponor Multi

Installation

Flächenheizung und -kühlung

Wohnungsstationen

Nahwärmeversorgung

Werkzeuge

Anhang

Uponor Multi

Spezifikation

- Fußbodenheizung Installationszubehör und Komponenten für mehrere Systeme

Anwendung

- Flächen Heiz-Kühlsystem

Uponor Multi Rohrbinder PA

- Kabelbinder für die Rohrbefestigung

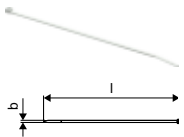

Art-Nr.	Dimension	l mm	b mm	Farbe	LE	VE	ME	RG	Preis
1005372	300mm	300	7		6000	100	St.	B7	0,35

Hinweis: Verkauf pro Verpackungseinheit.

Uponor Multi Rohrbinder PA

- Kabelbinder für die Rohrbefestigung

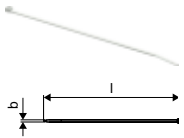

Art-Nr.	Dimension	l mm	b mm	LE	VE	ME	RG	Preis/ME
1086531	200mm	200	5	10000	100	St.	B7	0,23

Hinweis: Verkauf pro Verpackungseinheit.

Uponor Multi Klemmschiene

- Zur Befestigung und Fixierung von Uponor Rohr

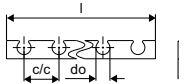

Art-Nr.	Dimension	l mm	do mm	c/c1 mm	b mm	ND	Farbe	LE	VE	ME	RG	Preis/ME
1005358	20mm c/c50mm 3m	3000	20	50	40	26	RAL 7042	30	3	m	B3	10,00

Uponor Multi Dampfsperre PE

- Folie für die Abdichtung von Bodenplatten nach DIN 18533

- Nicht für Wände

- Material: Verbundmaterial aus PE - Folie und geschlossenzelligem PE - Schaum, einseitig mit Klebestreifen aus Butyl

- DIN EN 13501-1 Brandklassifizierung: Klasse E

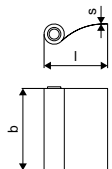

Art-Nr.	Dimension	L m	b mm	ND mm	A m²	Farbe	LE	VE	ME	RG	Preis/ME
1005069	3/300 3,3mm 40x1,25m	40	1250	3,3	50	RAL 9017	250	50	m²	MZ	11,93

Hinweis: Verkauf pro Verpackungseinheit von 1 Rolle = 50 m²

Uponor Multi

Uponor Multi Dicht- und Klebeband PE 3/300

- Klebeband zur Verklebung der Dichtungsbahn an den Querstößen
- Hergestellt aus Butyl

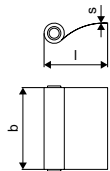

Art-Nr.	Dimension	do mm	h mm	LE	VE	ME	RG	Preis/ME
1005071	15m	180	25	8	1	St.	MZ	77,52

Uponor Multi Folie PE

- PE Abdeckfolie zum Schutz vor weichmacherabscheidenden Stoffen der Bauwerksabdichtung
- Transparent

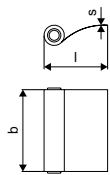

Art-Nr.	Dimension	L m	s mm	b mm	ND mm	A m ²	Farbe	LE	VE	ME	RG	Preis/ME
1005051	0,1mm 75x2m				~0,1	150	transparent	6900	150	m ²	MZ	1,38

Hinweis: Verkauf pro Verpackungseinheit von 1 Rolle

Uponor Multi Folie PE

- PE Abdeckfolie zur Verlegung auf der Dämmung, als Schutz gem. DIN 18560
- Transparent

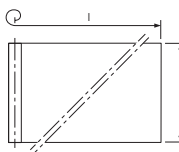

Art-Nr.	Dimension	s mm	ND mm	L m	B m	A m ²	Farbe	LE	VE	ME	RG	Preis/ME
1005049	0,2mm 60x1,25m	0,2	0,2	60	1,25	75	transparent	3375	75	m ²	MZ	2,11

Hinweis: Verkauf pro Verpackungseinheit.

Uponor Multi

Uponor Multi Rasterfolie

- PE - Folie zur Montage auf der vorhandenen Wärmedämmung
- Empfohlen für Uponor Fix Klemmschieneninstallationen
- Graue Farbe
- Mit aufgedrucktem Raster 100 x 100 mm



Art-Nr.	Dimension	Area A m ²	Farbe	LE	VE	ME	RG	Preis/ME
1000015	0,25mm 100x1,03m	103	100 grau	2472	103	m ²	M8	4,30

OUT Lieferung solange Vorrat reicht. Artikel läuft im Laufe des Jahres aus.

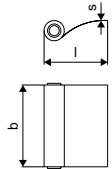

Installation

Flächenheizung und -kühlung

Uponor Multi Foliendübel

- Zur Befestigung der Rasterfolie und PE-Folie (Noppenfoliensystem) auf der Dämmung



Art-Nr.	Dimension	l mm	l1 mm	do mm	do1 mm	Farbe	LE	VE	ME	RG	Preis/ME
1000016	l=25mm	28	25	35	4,8	rot	5000	100	St.	MZ	0,40

Hinweis: Verkauf pro Verpackungseinheit.

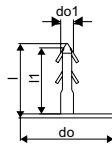

Wohnungs-stationen

Uponor Multi Randdämmstreifen Klebefolie

- Aus Polyethylen nach DIN 18560 mit selbstklebender Rückseite
- Zur Trennung des Estrichs gegenüber Wänden, Türzargen usw.
- Baustoffklasse: B2



Art-Nr.	Dimension	L m	s mm	b mm	Farbe	LE	VE	ME	RG	Preis/ME
1000080	150x10mm	50	10	150	blau	-	200	m	MZ	3,08

Hinweis: Verkauf pro Verpackungseinheit.

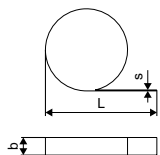

NAHWÄRME-versorgung

Werkzeuge

Anhang

Uponor Multi

Uponor Multi Randdämmstreifen mit Folie

- Aus Polyethylen nach DIN 18560
- Zur Trennung des Estrichs gegenüber Wänden, Türzargen usw.
- Baustoffklasse: B2

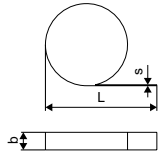

Art-Nr.	Dimension	L m	s mm	b mm	Farbe	LE	VE	ME	RG	Preis/ME
1000079	150x8mm	50	8	150	blau	-	200	m	MZ	1,51

Hinweis: Verkauf pro Verpackungseinheit.

Uponor Multi PE Randdämmstreifen mit Klebefolie HB

- Aus Polyethylen nach DIN 18560 mit selbstklebender Rückseite
- Zur Trennung des Estrichs gegenüber Wänden, Türzargen usw.

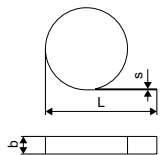

NEU

Art-Nr.	Dimension	LE	VE	ME	RG	Preis/ME
1135494	150x8mm	-	250	m	MZ	1,51

Uponor Multi Dehnungsfugenprofil

- Selbstklebendes Profil aus Polyethylen und Hartschaum aus PET
- Zum Trennen von Estrichabschnitten (z. B. in Türöffnungen) und zum Absorbieren der Ausdehnung von Estrich



Art-Nr.	Dimension	s mm	L m	h mm	LE	VE	ME	RG	Preis/ME
1090229	1800x100x10mm	10,0	1,8	100	720	18	m	MZ	14,14

Uponor Multi Klebeband

- Klebeband für Tacker- und Klettplatten



Art-Nr.	Dimension	L m	b mm	LE	VE	ME	RG	Preis/ME
1000012	66m 50mm	66	50	36	1	St.	MZ	8,25

Uponor Multi

Uponor Multi Schutzhülse

- Hergestellt aus PE-LD
- Mit Schlitzöffnung
- Zum Schutz von Anbindeleitungen bis 20 mm in Dehnungsbereichen



Art-Nr.	Dimension	s mm	l mm	b mm	LE	VE	ME	RG	Preis/ME
1000082	20mm 300x5mm	5,0	300	90	1800	30	St.	MZ	1,37

Uponor Multi Estrichkomponente VD 450

- Estrichzusatzmittel zur Verbesserung der Estrichqualität
- Nur zur Verwendung mit Zementestrich
- Verbessert die Plastifizierung und das Wasserrückhaltevermögen
- Materialverbrauch für 7 cm Estrichstärke: 0,2 l/m²
- Mindestüberdeckung: 30 mm bei 2 kN/m² oder 45 mm bei 5 kN/m²
- Abbindezeit: 21 Tage



Art-Nr.	Dimension	Inh. l	T d	LE	VE	ME	RG	Preis/ME
1000084	20L	20,00	21	480	20	I	MZ	6,88

Hinweis: Vor Frost und UV - Strahlung schützen. Rücknahme ausgeschlossen.

Uponor Multi Estrichkomponente VD 550 N

- Estrichzusatzmittel zur Verbesserung der Estrichqualität
- Verkürzt die Abbindezeit des Estrichs
- Nur zur Verwendung mit Zementestrich
- Verbessert die Plastifizierung und das Wasserrückhaltevermögen
- Materialverbrauch für 7 cm Estrichstärke: 0,2 l/m²
- Mindestüberdeckung: 30 mm bei 2 kN/m² oder 45 mm bei 5 kN/m²
- Abbindezeit: 8 Tage



Art-Nr.	Dimension	Inh. l	T d	LE	VE	ME	RG	Preis/ME
1000085	25L	25,00	8	600	25	I	MZ	13,50

Hinweis: Vor Frost und UV - Strahlung schützen. Rücknahme ausgeschlossen.

Uponor Multi

Uponor Multi Messstellenmarkierung

- Markierung für die Feuchtigkeitsmessstellen im Estrich
- 1 St. pro Raum
- Selbstklebend

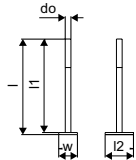

Art-Nr.	Dimension	l	l1	l2	do	w	LE	VE	ME	RG	Preis/ME
1000083	100mm	102	100	30	6,1	20	-	10	St.	MZ	7,88

Uponor Multi Gebundene Schüttung

- Zum Höhenausgleich von Rohren in der Ausgleichsschicht gemäß DIN 18560-2
- Mit dem Ergebnis einer vollflächigen festen Auflage für Wärme- oder Trittschalldämmung



Art-Nr.	Dimension	Inh.	LE	VE	ME	RG	Preis/ME
1000052	100l	100,00	2500	100	l	C1	1,58

Hinweis: Verkauf pro Verpackungseinheit von 1 Sack = 100 l

Uponor Multi Frostschutzmittel

- Frostschutzmittel auf Ethylenglykolbasis
- Zur Verwendung als Additiv in Flächenheizungssystemen mit Uponor Rohren



Art-Nr.	Dimension	Inh.	LE	VE	ME	RG	Preis/ME
1005066	≥ -30 °C 20 l	20,00	480	20	l	MZ	22,80

Verteil und Steigleitungen >20mm

Installation

Flächenheizung und -kühlung

Wohnungsstationen

Nahwärmeversorgung

Werkzeuge

Anhang

Uponor Anbindeleitung MLCP

Spezifikation

Uponor Uni Pipe PLUS

- Sauerstoffdiffusionsdichtes 5-Schicht-Verbundrohr (PE-RT - Haftvermittler - nahtlose Aluminiumschicht - Haftvermittler - PE-RT) mit SAC-Technologie hergestellt
- DIN EN 13501-1 Brandklassifizierung: Klasse E
- Rohrenden mit abnehmbarem Hygieneverschluss nach DIN EN 806

Uponor MLC

- Sauerstoffdiffusionsdichtes Mehrschichtverbundrohr (PE-RT - Haftvermittler - sicherheitsverschweißtes Aluminium - Haftvermittler-PE-RT)
- DIN EN 13501-1 Brandklassifizierung: Klasse E
- Rohrenden mit abnehmbarem Hygieneverschluss nach DIN EN 806

Uponor S-Press PLUS

- Durchflussoptimierter Fitting
- Aus entzinkungsbeständigem Messing, verzinkt
- Einzigartige Verpresstkennzeichnung
- Schnelle Dimensionserkennung mit Farbkodierung
- QR-Code für den direkten Zugang zu Informationen
- Pressen ohne Kalibrieren und Entgraten

Uponor S-Press 40-75 mm

- Aus Messing, verzinkt
- Farbkodierung
- Einfaches Entgraten ohne Kalibrieren

Anwendung

- Uponor MLC System um im Bereich der Flächenheizung und -kühlung einen Tichelmann- oder Heizungsverteiler mit der Energieversorgung zu verbinden.
- Einsatzbereich für Heizung: Max. zulässige Dauerbetriebstemperatur von 80 °C bei max. Dauerbetriebsdruck von 10 bar, kurzzeitige Störfalltemperatur von 100 °C für max. 100 Stunden Betriebsdauer.

Uponor Uni Pipe PLUS weiß S

- Stange

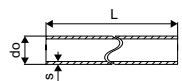

Art-Nr.	Dimension	L m	do mm	s mm	LE	VE	ME	RG	Preis/ME
1060785	25x2,5	3	25	2,5	30	3	m	E1	15,36
1060786	32x3,0	3	32	3	21	3	m	E1	21,98

Uponor MLC Rohr weiß S

- Stange

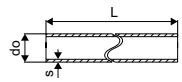

Art-Nr.	Dimension	L m	do mm	s mm	LE	VE	ME	RG	Preis/ME
1013448	40x4,0	3	40	4	12	3	m	E1	40,93
1021980	50x4,5	3	50	4,5	12	3	m	E1	58,04
1021981	63x6,0	3	63	6	9	3	m	E1	73,61
1013453	75x7,5	5	75	7,5	255	5	m	E1	116,29

Verteil und Steigleitungen >20mm

Uponor S-Press PLUS Kupplung PPSU

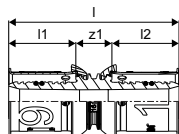

Art-Nr.	Dimension	l mm	l1 mm	l2 mm	z1 mm	LE	VE	ME	RG	Preis/ME
1039935	25-25	68	28	28	11	80	10	St.	E1	14,98
1039936	32-32	69	28	28	13	80	10	St.	E1	22,01

Uponor S-Press Verbund Kupplung PPSU

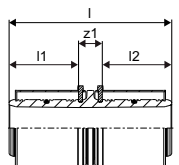
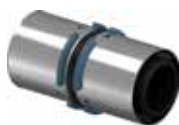

Art-Nr.	Dimension	l mm	l1 mm	l2 mm	z1 mm	LE	VE	ME	RG	Preis/ME
1046401	40-40	91	39	39	13	960	5	St.	E1	42,54
1046402	50-50	91	39	39	13	576	3	St.	E1	56,36
1032881	63-63	137	61	61	15	384	1	St.	E1	105,69
1032882	75-75	137	61	61	15	384	1	St.	E1	170,99

Uponor S-Press PLUS Kupplung reduziert PPSU

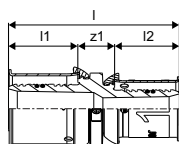

Art-Nr.	Dimension	l mm	l1 mm	l2 mm	z1 mm	LE	VE	ME	RG	Preis/ME
1039940	32-25	69	28	28	13	80	10	St.	E1	22,52
1039941	40-25	80	39	28	12	960	5	St.	E1	39,73
1039942	40-32	80	39	28	13	960	5	St.	E1	39,73
1039943	50-32	80	39	28	13	1152	3	St.	E1	51,77

Uponor S-Press Verbund Kupplung red. PPSU

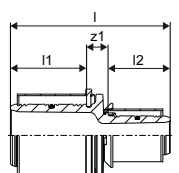

Art-Nr.	Dimension	l mm	l1 mm	l2 mm	z1 mm	LE	VE	ME	RG	Preis/ME
1046406	50-40	91	39	39	13	576	3	St.	E1	56,91
1032883	63-40	115	61	37	17	384	1	St.	E1	98,14
1032884	63-50	115	61	37	17	384	1	St.	E1	100,23
1032885	75-50	115	61	37	17	384	1	St.	E1	144,22
1032886	75-63	137	61	59	17	384	1	St.	E1	159,49

Verteil und Steigleitungen >20mm

Uponor S-Press PLUS Winkel PPSU

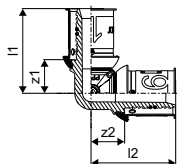

Art-Nr.	Dimension	l1 mm	l2 mm	z1 mm	z2 mm	LE	VE	ME	RG	Preis/ME
1039931	25-25	48	48	19	19	80	10	St.	E1	21,58
1039932	32-32	51	51	23	23	20	5	St.	E1	29,71

Uponor S-Press Verbund Winkel PPSU

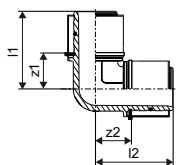

Art-Nr.	Dimension	l1 mm	l2 mm	z1 mm	z2 mm	LE	VE	ME	RG	Preis/ME
1046386	40-40	68	68	29	29	960	5	St.	E1	60,82
1046387	50-50	73	73	34	34	576	3	St.	E1	78,35
1032877	63-63	101	101	40	40	210	1	St.	E1	144,98
1032878	75-75	108	108	47	47	210	1	St.	E1	222,70

Uponor S-Press Verbund Winkel 45° PPSU

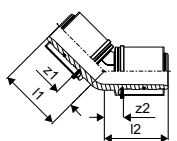

Art-Nr.	Dimension	l1 mm	l2 mm	z1 mm	z2 mm	LE	VE	ME	RG	Preis/ME
1046388	40-40	56	56	17	17	960	5	St.	E1	60,78
1046389	50-50	59	59	20	20	576	3	St.	E1	83,38
1032879	63-63	83	83	23	23	192	1	St.	E1	152,95
1032880	75-75	86	86	25	25	192	1	St.	E1	208,07

Uponor S-Press PLUS T-Stück PPSU

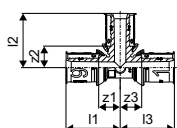

Art-Nr.	Dimension	l1 mm	l2 mm	l3 mm	z1 mm	z2 mm	z3 mm	LE	VE	ME	RG	Preis/ME
1039946	25-25-25	48	48	48	19	19	19	20	5	St.	E1	24,53
1039947	32-32-32	51	51	51	23	23	23	20	5	St.	E1	40,27

Installation

Flächenheizung und -kühlung

Wohnungsstationen

Nahwärmeversorgung

Werkzeuge

Anhang

Verteil und Steigleitungen >20mm

Uponor S-Press Verbund T-Stück PPSU

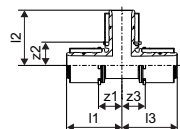

Art-Nr.	Dimension	l1 mm	l2 mm	l3 mm	z1 mm	z2 mm	z3 mm	LE	VE	ME	RG	Preis/ME
1046390	40-40-40	68	68	68	29	29	29	720	5	St.	E1	87,65
1046391	50-50-50	73	73	73	33	33	33	288	3	St.	E1	103,67
1032887	63-63-63	101	101	101	42	40	42	150	1	St.	E1	184,41
1032888	75-75-75	108	107	108	47	47	47	150	1	St.	E1	290,64

Uponor S-Press PLUS T-Stück m. Innengewinde

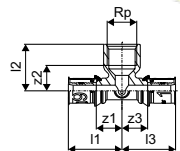

Art-Nr.	Dimension	l1 mm	l2 mm	l3 mm	Rp "	z1 mm	z2 mm	z3 mm	LE	VE	ME	RG	Preis/ME
1070598	25-Rp $\frac{1}{2}$ "FT-25	48	37	48	$\frac{1}{2}$	19	22	19	20	5	St.	E1	46,12
1070600	32-Rp $\frac{1}{2}$ "FT-32	47	40	47	$\frac{1}{2}$	18	25	18	20	5	St.	E1	66,08

Uponor S-Press T-Stück mit Innengewinde

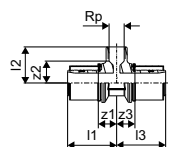

Art-Nr.	Dimension	l1 mm	l2 mm	l3 mm	Rp "	z1 mm	z2 mm	z3 mm	LE	VE	ME	RG	Preis/ME
1046922	40-Rp $\frac{1}{2}$ "FT-40	69	47	69	$\frac{1}{2}$	31	30	31	500	5	St.	E1	76,88
1046929	50-Rp1"FT-50	72	56	72	1	34	37	34	240	3	St.	E1	127,87

Uponor S-Press PLUS Übergangsnippel

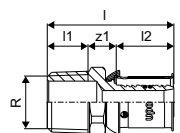

Art-Nr.	Dimension	l mm	l1 mm	l2 mm	R "	z1 mm	LE	VE	ME	RG	Preis/ME
1070507	25-R $\frac{3}{4}$ "MT	55	15	28	$\frac{3}{4}$	11	80	10	St.	E1	23,80
1070508	25-R1"MT	62	18	28	1	16	40	5	St.	E1	28,12
1070509	32-R1"MT	62	17	28	1	16	40	5	St.	E1	30,96
1070510	32-R1 $\frac{1}{4}$ "MT	66	19	28	$\frac{1}{4}$	19	20	5	St.	E1	40,12

Verteil und Steigleitungen >20mm

Uponor S-Press Übergangsnippel

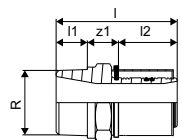

Art-Nr.	Dimension	l mm	l1 mm	l2 mm	R mm	z1 mm	d mm	LE	VE	ME	RG	Preis/ME
1046901	40-R1 1/4"MT	78	20	38	1 1/4	20		960	5	St.	E1	50,14
1046902	40-R1 1/2"MT	80	20	38	1 1/2	22	40	960	5	St.	E1	55,43
1046905	50-R1 1/2"MT	80	20	38	1 1/2	22	50	1152	3	St.	E1	83,17
1046906	50-R2"MT	84	24	38	2	22	50	576	3	St.	E1	106,88
1032895	63-R2"MT	111	28	61	2	22		336	1	St.	E1	151,75
1032896	75-R2 1/2"MT	110	27	61	2 1/2	22		336	1	St.	E1	200,05

Uponor S-Press PLUS Übergangsmuffe

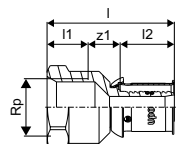

Art-Nr.	Dimension	l mm	l1 mm	l2 mm	Rp mm	z1 mm	LE	VE	ME	RG	Preis/ME
1070519	25-Rp3/4"FT	56	17	28	3/4	11	40	5	St.	E1	27,68
1070520	25-Rp1"FT	59	19	28	1	12	40	5	St.	E1	29,14
1070521	32-Rp1"FT	58	20	28	1	10	40	5	St.	E1	33,88
1070522	32-Rp1 1/4"FT	62	21	28	1 1/4	13	20	5	St.	E1	41,80

Uponor S-Press Übergangsmuffe

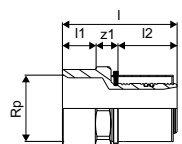

Art-Nr.	Dimension	l mm	l1 mm	l2 mm	Rp mm	z1 mm	LE	VE	ME	RG	Preis/ME
1046903	40-Rp1 1/4"FT	73	21	38	1 1/4	14	960	5	St.	E1	52,16
1046904	40-Rp1 1/2"FT	77	21	38	1 1/2	18	960	5	St.	E1	52,71
1046907	50-Rp1 1/2"FT	73	21	38	1 1/2	14	1152	3	St.	E1	127,09

Installation

Flächenheizung und -kühlung

Wohnungsstationen

Nahwärmeversorgung

Werkzeuge

Anhang

Heizkreisverteiler und -zubehör



Vormontierte Verteilerstationen

<i>Uponor Comfort Port Konfigurator online</i>	258
<i>Übersicht Uponor Stellantriebe</i>	260

Heizkreisverteiler

Uponor Vario PLUS	Kunststoffverteiler für die Fußbodenheizung/-kühlung	261
Uponor Vario M	Kunststoffverteiler für die Fußbodenheizung/-kühlung	267
Uponor Vario S	Edelstahlverteiler für die Fußbodenheizung/-kühlung	270

Verteilerzubehör

<i>Einbaumaße für Verteiler und Verteilerschränke</i>	278
Verteilerschränke, Ventile und Zubehör für Vario Verteiler	279

Vorlauftemperaturregelung und Pumpengruppen	284
--	------------

Raumtemperaturregelung	302
-------------------------------------	------------



Einfache Konfiguration mit wenigen Klicks
www.uponor.de/comfortport

Uponor Comfort Port

Vormontierte Verteiler online konfigurieren

Auf Kundenwunsch professionell vormontierte Verteilerstationen

Einfache Konfiguration und Bestellung, sichere Preiskalkulation

www.uponor.de/comfortport

Die Konfiguration/Bestellung der Verteilerstationen erfolgt direkt online: Der schnell und einfach zu bedienende Konfigurator fragt schrittweise die auswählbaren Komponenten ab und bietet entsprechende Auswahlmöglichkeiten an. So wird jeder Verteiler individuell nach Anforderung des Kunden konfiguriert.



Hier gehts direkt zum Online-Konfigurator:

Installation

Flächenheizung und -kühlung















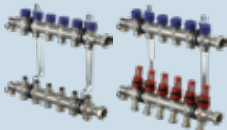

Wohnungsstationen

NAHWÄRME-versorgung

Werkzeuge

Anhang

Übersicht Uponor Stellantriebe DE

Stellantrieb		Passend für Verteiler			Siehe Seite	
Uponor Vario PLUS Thermoantrieb PRO MT 30x1,5 		Uponor Vario PLUS 	Uponor Magna Industrieheizungsverteiler 	Uponor Vario Regulierventil 	Uponor Vario RL-Ventil 	
Typ	Art.-Nr.	Preis/ME				
24 V	1000138	82,29			262	
230 V	1005605	82,29			262	
Uponor Vario Thermoantrieb S FT 30x1,5 		Vario S Edelstahlverteiler ST, FM und LS 	Vario S Edelstahlverteiler ST, LS und FM (bis 2018) 	Ersatzteil Chronatherm		
Typ	Art.-Nr.	Preis/ME				
24 V	1013008	43,83			273	
230 V	1013006	43,83			273	
Uponor Vario S Thermoantrieb 1 W NC FT 30x1,5 		Vario M mit Durchflussmesser FM 	Comfort Port vormontierte Verteilerstationen 			
Typ	Art.-Nr.	Preis/ME				
24 V	1087778	61,72			270	
230 V	1087763	45,43			270	
Uponor Vario B Thermoantrieb PRO FT 28x1,5 		Ersatzteil Uponor Fluvia T 	Ersatzteil Unipipe			
Typ	Art.-Nr.	Preis/ME				
24 V	1007249	82,29				
230 V	1022244	82,29				
Uponor Vario PLUS Adapter VA 02 30 x 1,5 AG 		Ersatzteil Velta Kompakt und Velta Euro-Verteiler 				
Typ	Art.-Nr.	Preis/ME				
24 V	1090262	85,81				
230 V	1090263	85,81				
Uponor Vario B Adapter VA 32 28 x 1,5 IG 		Ersatzteil Polytherm ohne DF 	Ersatzteil Polytherm DF 			
Typ	Art.-Nr.	Preis/ME				
24 V	1090264	85,81				
230 V	1090265	85,81				

Uponor Vario PLUS

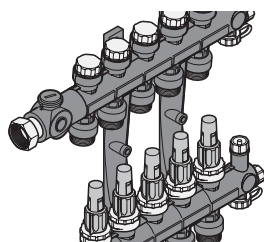

Uponor Vario PLUS ist ein hochwertiger Verteiler aus glasfaserverstärktem Polyamid. Er wurde für Fußbodenheizungs- und Kühlungsanwendungen für eine einfache Installation und höchste Zuverlässigkeit entwickelt.

Er ist in flexiblen Modulen mit 1, 3, 4 und 6 Kreisen und entsprechenden Füll- / Ablass- / Belüftungssets oder primären Anschlüssen lieferbar. Die Heizkreisanschlüsse ermöglichen die Verbindung aller Uponor Rohrdimensionen, wodurch der Verteiler für Uponor Fußbodenheiz- und Kühlsysteme universell einsetzbar ist.

Ihr Nutzen

- Modulare Verteilersegmente 1, 3, 4 und 6 für die Montage von flexiblen Verteilerkreisläufen
- Auch für große Heiz- / Kühlflächen in Wohn- und Gewerbebereichen geeignet
- Kompakte Installation kombiniert mit Pumpengruppen, Uponor Regelungen und Wärmezähler-Anschlüssen in Uponor Schränken
- Optional verfügbar mit oder ohne Durchflussanzeige



Spezifikation

- Glasfaserverstärkte Verteilermodule aus Polyamid, mit 1, 3, 4 oder 6 Kreisen in Kombination mit dem Basis - Kit
- Anschluss von rechts, links oder von unten mit optionalem Winkelanschlusset
- Vorlauf mit Feinstreguliertventil (mit Einstellring) oder mit Durchflussmesser zum Abgleich
- Zur werkzeuglosen Voreinstellung und Absperrung
- Aufnahme für Raumbezeichnungsschilder
- Rücklauf mit Ventilen und Bauschutzkappen, zur direkten Montage von Thermoantrieben
- Heizkreisanschlüsse G 3/4" Eurokonus
- Anschlussabstand 50 mm
- Verteilerabstand mit Standardhalterung 225 mm
- Stellantrieb stromlos geschlossen

Anwendung

- Für Flächenheizung und - kühlung

Zertifikate

- CE

Uponor Vario PLUS Verteiler mit Ventil



Art-Nr.	Dimension	n	p	l	LE	VE	ME	RG	Preis/ME
		bar mm							
1042420	LS 1X 3/4 Euro	1	6	50	10	1	Paar	MZ	77,37
1030580	LS 3X 3/4 Euro	3	6	150	290	1	Paar	MZ	188,44
1030581	LS 4X 3/4 Euro	4	6	200	225	1	Paar	MZ	236,33
1030582	LS 6X 3/4 Euro	6	6	300	155	1	Paar	MZ	334,81

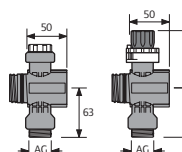

Uponor Vario PLUS

Uponor Vario PLUS Verteiler m. Durchflm.



Art-Nr.	Dimension	n	p	l	LE	VE	ME	RG	Preis/ME
		bar	mm	mm					
1042471	FM 1X ¾ Euro	1	6	50	10	1	Paar	MZ	95,53
1030583	FM 3X ¾ Euro	3	6	150	174	1	Paar	MZ	218,01
1030584	FM 4X ¾ Euro	4	6	200	135	1	Paar	MZ	284,15
1030585	FM 6X ¾ Euro	6	6	300	93	1	Paar	MZ	412,14

Uponor Vario PLUS Verteiler Basis Set

- Set bestehend aus: Haltern, Verschraubungen mit Überwurfmutter, Thermometern, Endstücken mit Entlüftung, Füll- und Entleerungshahn, sowie einem Bypass



Art-Nr.	Dimension	l	LE	VE	ME	RG	Preis/ME
		mm					
1009209	K1	150	248	1	St.	MZ	149,07

Uponor Vario PLUS Thermoantrieb NC

- Zur Ansteuerung der Rücklaufventile am Uponor Vario PLUS Verteiler
- AG M30 x 1,5, mit Hubanzeige
- Anschlusskabel 0,75 mm² x 1,0 m ohne Stecker mit Aderendhülsen
- Spritzwassergeschützt



Art-Nr.	Dimension	d	AG	UN	P	h	LE	VE	ME	RG	Preis/ME
		mm	mm	V	W	mm					
1000138	24V MT30x1,5	40	30x1,5	24	~2	54	10	1	St.	MZ	82,29
1005605	230V MT30x1,5	40	30x1,5	230	~1,5	54	10	1	St.	MZ	82,29

Uponor Vario Differenzdruckregler Compact

- Zur Einstellung eines festen Differenzdrucks
- Kann direkt an den Uponor-Verteiler mit 1"-Anschluss montiert werden
- Set besteht aus Druckregelventil, Partnerventil und Kapillarrohr
- Geregelter ΔP: 5-50 kPaD; kann manuell gewählt werden



NEU

Art-Nr.	Dimension	l1	l2	z1	z2	h	LE	VE	ME	RG	Preis/ME
		mm	mm	mm	mm	mm					
1137437	G1 - G1	68	110	58	100	122	125	1	Set	MZ	497,26

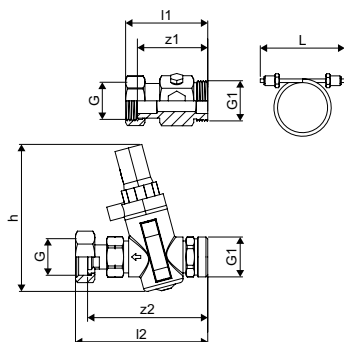

Uponor Vario PLUS

Uponor Vario Regulierventil G1-Rp1

- Zum Abgleichen und Absperren von Verteilern
- Für Zonenregelung mit Uponor Stellantrieb M30x1,5mm MT
- Gehäuse aus Messing
- Handräder aus Polyamid
- Max. Prüfdruck 10 bar



NEU

Art-Nr.	Dimension	l	l1	l2	z1	h	h1	LE	VE	ME	RG	Preis/ME
		mm	mm	mm	mm	mm	mm					
1137413		80	12	15	53	56	46	10	1	Set	MZ	139,45

Uponor Vario PLUS Stellantrieb 100kOhm

- Stetiger Stellantrieb zur proportionalen Steuerung von Rücklaufventilen an Uponor Vario Plus Verteilern und dem Ventil mit der Art. Nr. 1005100
- First - Open Funktion
- Schutzklasse: IP 54
- Betriebsspannung 24 V / Steuerspannung 0 - 10 V



Art-Nr.	Dimension	AG	P	RE	l	b	h	h1	Farbe	LE	VE	ME	RG	Preis/ME
		mm	W	kohm	mm	mm	mm	mm						
1005544	24V NC MT30x1,5 0-10V DC	30x1,5	1,5	100	53	43	58	63	RAL 9010	100	1	St.	MZ	212,37

Uponor Vario Klemmringverschraubung PEX

- Eurokonus
- Messing

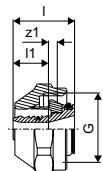

Art-Nr.	Dimension	l	l1	G	z1	LE	VE	ME	RG	Preis/ME
		mm	mm	mm	mm					
1065283	14x2,0-G3/4"FT Euro	23	13	3/4	3	25	1	St.	MZ	7,88
1065284	16x1,8/2,0-G3/4"FT Euro	23	13	3/4	3	25	1	St.	MZ	7,88
1065286	17x2,0-G3/4"FT Euro	23	13	3/4	3	25	1	St.	MZ	7,88
1065290	20x1,9/2,0-G3/4"FT Euro	24	14	3/4	3	25	1	St.	MZ	8,23

Installation

Flächenheizung und -kühlung

Wohnungsstationen

Nahwärmeversorgung

Werkzeuge

Anhang

Uponor Vario PLUS

Uponor Vario PLUS Winkelset



Art-Nr.	Dimension	AG	LE	VE	ME	RG	Preis/ME
1032702	122/42	1	5	1	Paar	MZ	35,88

Uponor Vario PLUS Verteileranschlussset

- Für Uponor Vario Plus Verteiler mit Spezialgewinde für werkzeuglose Verbindung von links oder rechts
- Besteht aus 2 Segmenten



Art-Nr.	Dimension	l	l1	G	G1	z1	LE	VE	ME	RG	Preis/ME
1005227		99	57	1	1/2	50	10	1	Set	U1	82,67

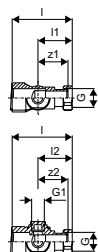

Uponor Vario PLUS Schlauchtülle



Art-Nr.	Dimension	l	l1	l2	z1	LE	VE	ME	RG	Preis/ME
1009214	G3/4 x 1/2	35	9	23	3	10	1	St.	MZ	3,57

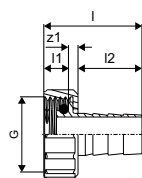

Uponor Vario PLUS Distanzringset

- Distanzringe für die gleichzeitige Heizkreisanbindung von unten und oben



Art-Nr.	Dimension	l	h	w1	LE	VE	ME	RG	Preis/ME
1009215		220	104	25	10	1	St.	MZ	13,08

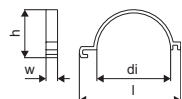

Uponor Vario PLUS

Uponor Vario PLUS Dämmset

- Dämmdicke 19 mm, 0,038 W/mK
- Länge 665 mm
- Brandklasse BLs3d0 (DIN EN 13501-1)



Art-Nr.	Dimension	LE	VE	ME	RG	Preis/ME
1063207		-	1	Set	MZ	124,78

Uponor Vario Bezeichnungsschilder



Art-Nr.	Dimension	Anz. St.	LE	VE	ME	RG	Preis/ME
1005063	47x10mm	400	-	1	Set	MZ	38,81

Uponor Vario PLUS Thermometer 0-60°C

- Werkstoff Polycarbonat
- Für die Montage am Anschlusssegment
- Set besteht aus 2 Klickthermometern



Art-Nr.	Dimension	LE	VE	ME	RG	Preis/ME
1034524	D=40mm	20	1	Paar	U1	27,52

Uponor Vario PLUS Durchflussmesser

- Zur Ablesung der voreingestellten Wassermenge
- Mit integriertem Feinstregulierventil und Einstellring zur werkzeuglosen Ventil - Voreinstellung
- Mit Anzeige des Einstellwertes sowie Handrad zur Absperrung
- Anzeigebereich: 0 - 4 l/min (0 - 240 kg/h)
- Werkstoff: glasfaserverstärktes Polyamid



Art-Nr.	Dimension	LE	VE	ME	RG	Preis/ME
1009217	4 l/min	20	1	St.	MZ	20,60

Uponor Vario PLUS Vorlauf-Ventileinsatz scale 1-5

- Vorlauf Regulier- und Absperrventil



Art-Nr.	Dimension	LE	VE	ME	RG	Preis/ME
1034523		-	20	St.	U1	20,45

Installation

Flächenheizung und -kühlung

Wohnungsstationen

Nahwärmeversorgung

Werkzeuge

Anhang

Uponor Vario PLUS

Uponor Vario PLUS Rücklaufventileinsatz



Art-Nr.	Dimension	LE	VE	ME	RG	Preis/ME
1005250		10	1	St.	U1	18,06

Uponor Vario Rücklauf-Ventileinsatz

- Hergestellt aus Kunststoff



Art-Nr.	Dimension	LE	VE	ME	RG	Preis/ME
1005099		10	1	St.	U1	39,69

Uponor Vario Vorlaufventil-Handrad, weiß



Art-Nr.	Dimension	LE	VE	ME	RG	Preis/ME
1005101		-	1	St.	U1	3,25

Uponor Vario Handrad COMP

- Handrad mit Einstellungsanzeige
- Ring weiß, als Ersatzteil
- Für Velta Kompaktverteiler ab 1/89 und Ventile RP 1/2



Art-Nr.	Dimension	LE	VE	ME	RG	Preis/ME
1005104		100	10	St.	U1	4,49

Uponor Vario Vorlaufventileinsatz

- Hergestellt aus Messing



Art-Nr.	Dimension	LE	VE	ME	RG	Preis/ME
1005098		-	1	St.	U1	39,06

Uponor Vario M

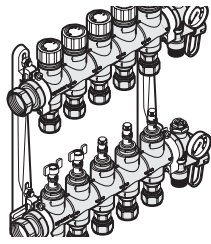

Uponor Vario M ist ein hochwertiger Verteiler aus glasfaserverstärktem Polyamid. Er wurde für Fußbodenheizungs- und Kühlsysteme sowie für eine einfache Installation und höchste Zuverlässigkeit entwickelt.

Die G 3/4"-Eurokonusverbinder ermöglichen die Verbindung mit allen Uponor Rohrdimensionen, wodurch der Verteiler universell einsetzbar ist.

Ihr Nutzen

- Einteiliger Verteiler aus glasfaserverstärktem Polyamid mit 2 - 15 Heizkreisen für eine zeitsparende Installation
- Gegeneinander versetzte Vor- und Rücklaufanschlüsse erleichtern den Anschluss der Heizkreise
- Kompakter Einbau in Kombination mit Pumpengruppen, Differenzdruckreglern und WMZ-Anschlusssets in Uponor Verteilerschränke



Spezifikation

- Aus glasfaserverstärktem Polyamid
- Mit integrierten Ventilen
- Verbindung rechts oder links G 1" mit Flachdichtung
- Vorlauf mit Durchflussmesser zum Abgleichen und Absperrern
- Rücklauf mit Rückschlagventilen und Kappen
- Integriertes Füll- und Entlüftungsventil im Vor und Rücklauf
- Anschluss Heizkreise: G 3/4" Eurokonus
- Abstand der Heizkreisanschlüsse: 50 mm

Anwendung

- Für Fußbodenheizung und Kühlung
- Max. Druck: 6 bar bei 60 °C

Uponor Vario M

Uponor Vario M Verteiler mit Durchflussmesser FM



Art-Nr.	Dimension	n	p	l	LE	VE	ME	RG	Preis/ME
			bar	mm					
1085944	2X G¾ Euro	2	6	220	80	1	St.	MZ	229,25
1085945	3X G¾ Euro	3	6	270	80	1	St.	MZ	295,42
1085946	4X G¾ Euro	4	6	320	80	1	St.	MZ	362,93
1085947	5X G¾ Euro	5	6	370	80	1	St.	MZ	430,42
1085948	6X G¾ Euro	6	6	420	80	1	St.	MZ	489,51
1085949	7X G¾ Euro	7	6	470	80	1	St.	MZ	554,23
1085950	8X G¾ Euro	8	6	520	80	1	St.	MZ	621,72
1085951	9X G¾ Euro	9	6	570	80	1	St.	MZ	686,47
1085952	10X G¾ Euro	10	6	620	80	1	St.	MZ	759,40
1086250	11X G¾ Euro	11	6	710	108	1	St.	MZ	843,79
1086251	12X G¾ Euro	12	6	760	108	1	St.	MZ	907,35
1087129	13X G¾ Euro	13	6	810	30	1	St.	MZ	1090,12
1087130	14X G¾ Euro	14	6	860	30	1	St.	MZ	1146,27
1087131	15X G¾ Euro	15	6	910	30	1	St.	MZ	1195,67

Uponor Vario Differenzdruckregler Compact

- Zur Einstellung eines festen Differenzdrucks
- Kann direkt an den Uponor-Verteiler mit 1"-Anschluss montiert werden
- Set besteht aus Druckregelventil, Partnerventil und Kapillarrohr
- Geregelter ΔP: 5-50 kPaD; kann manuell gewählt werden



NEU

Art-Nr.	Dimension	l1	l2	z1	z2	h	LE	VE	ME	RG	Preis/ME
		mm	mm	mm	mm	mm					
1137437	G1 - G1	68	110	58	100	122	125	1	Set	MZ	497,26

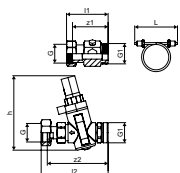

Uponor Vario Regulierventil G1-Rp1

- Zum Abgleichen und Absperrn von Verteilern
- Für Zonenregelung mit Uponor Stellantrieb M30x1,5mm MT
- Gehäuse aus Messing
- Handräder aus Polyamid
- Max. Prüfdruck 10 bar



NEU

Art-Nr.	Dimension	l	l1	l2	z1	h	h1	LE	VE	ME	RG	Preis/ME
		mm	mm	mm	mm	mm	mm					
1137413		80	12	15	53	56	46	10	1	Set	MZ	139,45

Uponor Vario M

Uponor Vario M Verteiler Durchflussm.

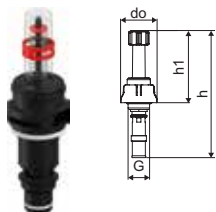

NEU

Art-Nr.	Dimension	LE	VE	ME	RG	Preis/ME
1121531	0-5l/min	10	1	St.	U1	9,20

Uponor Vario M Halterung



Art-Nr.	Dimension	LE	VE	ME	RG	Preis/ME
1087531		-	1	Set	U1	27,32

Uponor Vario M Füll-/Entleerungsventil

- Zum Füllen und Entleeren des Verteilers



Art-Nr.	Dimension	LE	VE	ME	RG	Preis/ME
1120810		10	1	St.	U1	89,57

Uponor Vario Bezeichnungsschilder



Art-Nr.	Dimension	Anz. St.	LE	VE	ME	RG	Preis/ME
1005063	47x10mm	400	-	1	Set	MZ	38,81

Uponor Vario M Rücklaufventil

- mit Absperrfunktion



Art-Nr.	Dimension	LE	VE	ME	RG	Preis/ME
1085957		-	1	St.	U1	13,73

Uponor Vario M Thermometer

- Temperaturanzeige 0-60 ° C



Art-Nr.	Dimension	LE	VE	ME	RG	Preis/ME
1085958		-	1	Set	U1	18,72

Installation

Flächenheizung und -kühlung

Wohnungsstationen

Nahwärmeversorgung

Werkzeuge

Anhang

Uponor Vario M

Uponor Vario M Sicherheitsbügel Set

- 2x Sicherheitsbügel, klein
- 2x Sicherheitsbügel, mittel
- 2x Sicherheitsbügel, groß



Art-Nr.	Dimension	LE	VE	ME	RG	Preis/ME
1085959	3x2	-	1	Set	U1	9,44

Uponor Vario S Thermoantrieb 230 V 1 W NC

- Zeigt den aktuellen Status (offen oder geschlossen)
- First-Open Funktion
- Temperaturbereich: 0 °C ... +60 °C
- Hublänge: 5mm
- Anschlusskabel: 2x 0,75 mm² x 1 m
- Durchmesser: 44,3 mm
- Konformität: CE, EAC
- Schutzklasse: IP54
- Farbe: blau 230 V mit Adapterring 30 x 1,5 mm IG (VA 50)



Art-Nr.	Dimension	d mm	IG mm	UN V	P W	h mm	LE	VE	ME	RG	Preis/ME
1087763	FT 30x1,5	44	30x1,5	230	~ 1 58		100	1	Set	MZ	45,43

Uponor Vario S Thermoantrieb 24 V 1 W NC

- Zeigt den aktuellen Status (offen oder geschlossen)
- First-Open Funktion
- Autobalancing-Funktionalität für Neu- und Altanlagen
- Temperaturbereich: 0 °C ... + 60 °C
- Hublänge: 5 mm
- Anschlusskabel: 2 x 0,75 mm² x 1 m
- Durchmesser: 44,3 mm
- Konformität: CE, EAC
- Schutzklasse: IP54
- Farbe: blau, 24 V mit Adapterring 30 x 1,5 mm IG (VA 02)



Art-Nr.	Dimension	d mm	IG mm	UN V	P W	h mm	LE	VE	ME	RG	Preis/ME
1087778	FT 30x1,5	44	30x1,5	24	~ 1 58		100	1	Set	MZ	61,72

Uponor Vario S

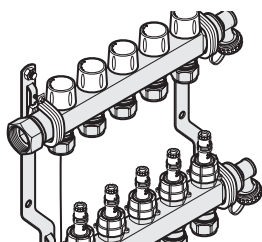

Vario S ist ein Verteiler aus Edelstahl. Die Anschlussstutzen mit G 3/4" Eurokonus ermöglichen die Verbindung mit allen Uponor Rohrdimensionen, wodurch der Verteiler für Uponor Fußbodenheiz- und Kühlsysteme universell einsetzbar ist.

Ihr Nutzen

- Einbaufertig, vormontierte Verteilerbalken mit 2 - 16 Heizkreisen
- Auch für große Heizflächen in Wohn- und Gewerbebereichen geeignet
- Kompakter Einbau in Kombination mit Pumpengruppen, Differenzdruckreglern und WMZ - Anschlussets in Uponor Verteilerschränke
- Optional verfügbar mit oder ohne Durchflussanzeige



Spezifikation

- Aus Edelstahl
- Mit integrierten Ventilen
- Verbindung rechts oder links mit Flachdichtung
- Integriertes Füll- und Entlüftungsventil im Vor und Rücklauf
- Anschluss Heizkreise: G 3/4" Eurokonus
- Abstand der Heizkreisanschlüsse: 50 mm
- Verteilerabstand mit Standardhalterung: 215 mm

Anwendung

- Für Fußbodenheizung und -kühlung
- Max. Druck: 6 bar bei 60 °C

Uponor Vario S

Uponor Vario S Verteiler FM

- Vorlauf mit Durchflussmesser zum Abgleichen und Absperren
- Rücklauf mit Ventilen und Bauschutzkappen

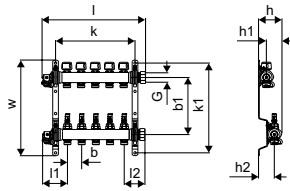

Art-Nr.	Dimension	n	l	l1	l2	G	G1	b	b1	h	h1	h2	k	k1	w	p	LE	VE	ME	RG	Preis/ME
			mm	mm	mm	"	"	mm	mm	mm	mm	mm	mm	mm	mm	bar					
1086538	2X $\frac{3}{4}$ Euro	2	210	87	73	1	$\frac{3}{4}$	50	215	75	30	50	135	336	357	6	108	1	St.	MZ	173,04
1086539	3x $\frac{3}{4}$ Euro	3	260	87	73	1	$\frac{3}{4}$	50	215	75	30	50	185	336	357	6	108	1	St.	MZ	223,65
1086540	4x $\frac{3}{4}$ Euro	4	310	87	73	1	$\frac{3}{4}$	50	215	75	30	50	235	336	357	6	108	1	St.	MZ	275,70
1086541	5x $\frac{3}{4}$ Euro	5	360	87	73	1	$\frac{3}{4}$	50	215	75	30	50	285	336	357	6	108	1	St.	MZ	324,93
1086542	6x $\frac{3}{4}$ Euro	6	410	87	73	1	$\frac{3}{4}$	50	215	75	30	50	335	336	357	6	72	1	St.	MZ	375,58
1086543	7X $\frac{3}{4}$ Euro	7	460	87	73	1	$\frac{3}{4}$	50	215	75	30	50	385	336	357	6	72	1	St.	MZ	424,80
1086544	8x $\frac{3}{4}$ Euro	8	510	87	73	1	$\frac{3}{4}$	50	215	75	30	50	435	336	357	6	72	1	St.	MZ	476,86
1086545	9x $\frac{3}{4}$ Euro	9	560	87	73	1	$\frac{3}{4}$	50	215	75	30	50	485	336	357	6	72	1	St.	MZ	528,92
1086546	10x $\frac{3}{4}$ Euro	10	610	87	73	1	$\frac{3}{4}$	50	215	75	30	50	535	336	357	6	48	1	St.	MZ	580,96
1086547	11x $\frac{3}{4}$ Euro	11	660	87	73	1	$\frac{3}{4}$	50	215	75	30	50	585	336	357	6	48	1	St.	MZ	633,01
1086548	12x $\frac{3}{4}$ Euro	12	710	87	73	1	$\frac{3}{4}$	50	215	75	30	50	635	336	357	6	48	1	St.	MZ	685,07
1088864	13x $\frac{3}{4}$ Euro	13	760	87	73	1	$\frac{3}{4}$	50	215	75	30	50	780	336	357	6	48	1	St.	MZ	752,57
1088865	14X $\frac{3}{4}$ Euro	14	810	87	73	1	$\frac{3}{4}$	50	215	75	30	50	830	336	357	6	36	1	St.	MZ	808,67
1088866	15x $\frac{3}{4}$ Euro	15	860	87	73	1	$\frac{3}{4}$	50	215	75	30	50	880	336	357	6	36	1	St.	MZ	865,07
1088867	16x $\frac{3}{4}$ Euro	16	910	87	73	1	$\frac{3}{4}$	50	215	75	30	50	930	336	357	6	36	1	St.	MZ	914,12

Uponor Vario S

Uponor Vario S Verteiler LS

- Vorlauf mit Absperrventilen
- Rücklauf mit Ventilen zum Abgleich und Absperrn

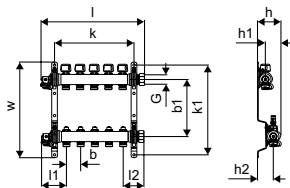

Art-Nr.	Dimension	n	l	l1	l2	G	G1	b	b1	b2	h	h1	h2	k	k1	w	p	LE	VE	ME	RG	Preis/ME
		mm	mm	mm	mm	mm	mm	mm	mm	mm	mm	mm	mm	mm	mm	mm	bar					
1088045	2X $\frac{3}{4}$ Euro	2	210	87	73	1	$\frac{3}{4}$	50	215	215	75	30	50	135	336	357	6	108	1	St.	MZ	161,74
1088046	3X $\frac{3}{4}$ Euro	3	260	87	73	1	$\frac{3}{4}$	50	215	215	75	30	50	185	336	357	6	108	1	St.	MZ	201,15
1088047	4X $\frac{3}{4}$ Euro	4	310	87	73	1	$\frac{3}{4}$	50	215	215	75	30	50	235	336	357	6	108	1	St.	MZ	230,71
1088048	5X $\frac{3}{4}$ Euro	5	360	87	73	1	$\frac{3}{4}$	50	215	215	75	30	50	285	336	357	6	108	1	St.	MZ	261,60
1088049	6X $\frac{3}{4}$ Euro	6	410	87	73	1	$\frac{3}{4}$	50	215	215	75	30	50	335	336	357	6	72	1	St.	MZ	298,22
1088050	7X $\frac{3}{4}$ Euro	7	460	87	73	1	$\frac{3}{4}$	50	215	215	75	30	50	385	336	357	6	72	1	St.	MZ	330,58
1088051	8X $\frac{3}{4}$ Euro	8	510	87	73	1	$\frac{3}{4}$	50	215	215	75	30	50	435	336	357	6	72	1	St.	MZ	365,70
1088052	9X $\frac{3}{4}$ Euro	9	560	87	73	1	$\frac{3}{4}$	50	215	215	75	30	50	485	336	357	6	72	1	St.	MZ	399,48
1088053	10X $\frac{3}{4}$ Euro	10	610	87	73	1	$\frac{3}{4}$	50	215	215	75	30	50	535	336	357	6	48	1	St.	MZ	440,26
1088054	11X $\frac{3}{4}$ Euro	11	660	87	73	1	$\frac{3}{4}$	50	215	215	75	30	50	585	336	357	6	48	1	St.	MZ	474,04
1088055	12X $\frac{3}{4}$ Euro	12	710	87	73	1	$\frac{3}{4}$	50	215	215	75	30	50	635	336	357	6	48	1	St.	MZ	506,41
1088868	13X $\frac{3}{4}$ Euro	13	760	87	73	1	$\frac{3}{4}$	50	215	215	75	30	50	685	336	357	6	48	1	St.	MZ	662,58
1088869	14X $\frac{3}{4}$ Euro	14	810	87	73	1	$\frac{3}{4}$	50	215	215	75	30	50	735	336	357	6	36	1	St.	MZ	710,25
1088870	15X $\frac{3}{4}$ Euro	15	860	87	73	1	$\frac{3}{4}$	50	215	215	75	30	50	785	336	357	6	36	1	St.	MZ	766,66
1088871	16X $\frac{3}{4}$ Euro	16	910	87	73	1	$\frac{3}{4}$	50	215	215	75	30	50	835	336	357	6	36	1	St.	MZ	893,14

Uponor Vario S Thermoantrieb Edelstahl. NC

- Zur Ansteuerung der Rücklaufventile am Uponor Vario S Verteiler
- Verschraubung IG M 30 x 1,5, mit Hubanzeige
- Anschlusskabel 0,75 mm² x 1,0 m ohne Stecker mit Aderendhülsen
- Spritzwassergeschützt IP54



Art-Nr.	Dimension	d	IG	UN	P	h	LE	VE	ME	RG	Preis/ME
		mm	mm	V	W	mm					
1013008	24V FT30x1,5	40	30x1,5	24	~ 2	56	10	1	St.	MZ	43,83
1013006	230V FT30x1,5	40	30x1,5	230	~ 1,5	56	10	1	St.	MZ	43,83

Uponor Vario S

Uponor Vario Differenzdruckregler Compact

- Zur Einstellung eines festen Differenzdrucks
- Kann direkt an den Uponor-Verteiler mit 1"-Anschluss montiert werden
- Set besteht aus Druckregelventil, Partnerventil und Kapillarrohr
- Geregelter ΔP : 5-50 kPaD; kann manuell gewählt werden



NEU

Art-Nr.	Dimension	l1	l2	z1	z2	h	LE	VE	ME	RG	Preis/ME
1137437	G1 - G1	68	110	58	100	122	125	1	Set	MZ	497,26

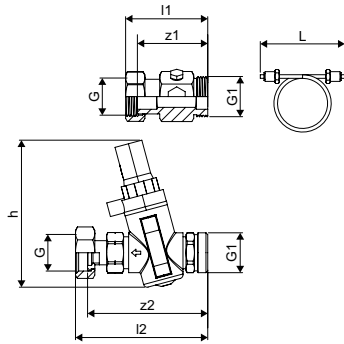

Uponor Vario Regulierventil G1-Rp1

- Zum Abgleichen und Absperrn von Verteilern
- Für Zonenregelung mit Uponor Stellantrieb M30x1,5mm MT
- Gehäuse aus Messing
- Handräder aus Polyamid
- Max. Prüfdruck 10 bar



NEU

Art-Nr.	Dimension	l	l1	l2	z1	h	h1	LE	VE	ME	RG	Preis/ME
1137413		80	12	15	53	56	46	10	1	Set	MZ	127,47

Uponor Vario Bezeichnungsschilder



Art-Nr.	Dimension	Anz. St.	LE	VE	ME	RG	Preis/ME
1005063	47x10mm	400	-	1	Set	MZ	38,81

Uponor Vario S

Uponor Vario Kugelhahn

- Hergestellt aus Messing vernickelt
- Flachdichtend G 1"
- Länge: 60 mm



Art-Nr.	Dimension	AG	IG	LE	VE	ME	RG	Preis/ME
1059132	NP G1-G1	1	1	10	1	Set	D1	46,37

Uponor Vario Kugelhahn

- Hergestellt aus Messing, vernickelt



Art-Nr.	Dimension	I	I1	I2	I3	G	G1	z1	LE	VE	ME	RG	Preis/ME
1086558	¾-G1	51	12	8	43	¾	1	31	10	1	Set	MZ	40,51

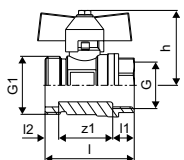

Uponor Vario Eck-Kugelhahn

- Hergestellt aus Messing, vernickelt



Art-Nr.	Dimension	I1	I2	I3	do	G	Rp	z1	z2	z3	h	w	LE	VE	ME	RG	Preis/ME
1086559	Rp ¾" - G1"	31	95	94	33	1	¾	22	88	27	43	60	-	1	Set	MZ	80,18
1090732	G1-Rp1												260	1	Set	D1	74,74

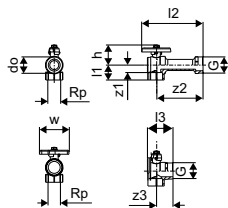

Uponor Vario Anschlussstück

- Zur Verlängerung von Kugelhähnen mit G 1" Gewinde
- Zum Verbinden von flachdichtenden Gewinden



Art-Nr.	Dimension	LE	VE	ME	RG	Preis/ME
1058573	G1-G1A	30	1	St.	MZ	27,44

Installation

Flächenheizung und -kühlung

Wohnungsstationen

Nahwärmeversorgung

Werkzeuge

Anhang

Uponor Vario S

Uponor Vario VL-Feinregulierventil

- Werkstoff: aus Messing
- Regulierventil mit Eurokonus
- Handrad weiß

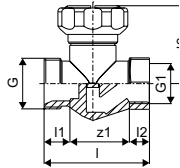

Art-Nr.	Dimension	l	l1	l2	l3	G	G1	z1	Kvs	LE	VE	ME	RG	Preis/ME
		mm	mm	mm	mm	"	"	mm	m ³ /h					
1005107	½" - G¾	55	14	11	46	¾	½	31	1,2	50	1	St.	MZ	40,00

Uponor Vario RL-Ventil

- Werkstoff: Messing
- Kombinierbar mit Stellantrieben Nr. 1000138 (24 V AG) und Nr. 1005605 (230 V AG)

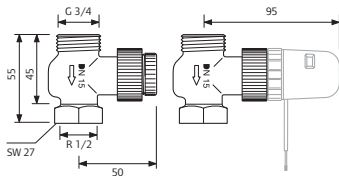

Art-Nr.	Dimension	Kvs	LE	VE	ME	RG	Preis/ME
		m ³ /h					
1005108	½" - G¾	1,2	50	1	St.	MZ	34,11

Uponor Vario WMZ - Anschluss horizontal

- Hergestellt aus Messing, vernickelt
- Zum flachdichtenden horizontalen Anschluss G 1" AG am Verteiler
- Direktanschluss von 2 Fühlern mit M10 x 1" Gewinde im Vor- und Rücklauf

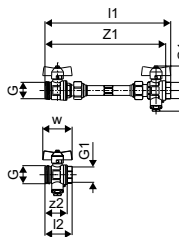

Art-Nr.	Dimension	G	G1	l1	l2	h	h1	z1	z2	LE	VE	ME	RG	Preis/ME
		"	"	mm	mm	mm	mm	mm	mm					
1090730	G¾" 110mm	1	¾	265	70	42	36	250	55	250	1	Set	D1	156,17
1090728	G1" 130mm	1	1	315	80	42	36	300	65	-	1	Set	D1	244,22

Uponor Vario S

Uponor Vario WMZ - Anschlussset vertikal

- Hergestellt aus Messing, vernickelt



Art-Nr.	Dimension	G	G1	l	l1	l2	h1	z1	LE	VE	ME	RG	Preis/ME
		"	"	mm	mm	mm	mm	mm					
1090731	G $\frac{3}{4}$ " 110mm	1	$\frac{3}{4}$	285	150	110	240	225	250	1	Set	D1	228,61
1090729	G1" 130mm	1	1	325	160	110	280	265	250	1	Set	D1	254,09

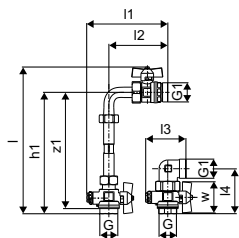

Uponor Aqua PLUS Vert.-kappe m. Dicht.

- Aus Messing mit Flachdichtung

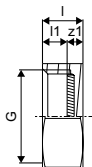

Art-Nr.	Dimension	l	l1	G	z1	LE	VE	ME	RG	Preis/ME
		mm	mm	"	mm					
1001337	$\frac{3}{4}$ "FT	12	7	$\frac{3}{4}$	5	250	10	St.	F1	6,78

Uponor Vario S Thermometer

- Zur Anzeige der Vor- oder Rücklauftemperatur



Art-Nr.	Dimension	di	do	h	LE	VE	ME	RG	Preis/ME
		mm	mm	mm					
1086537		5	64	5	10	1	Set	U1	36,93

Uponor Vario S Verteiler Kappenventil LS

- Vorlaufventileinsatz für den Vario S Verteiler als Ersatzteil



Art-Nr.	Dimension	l	G	LE	VE	ME	RG	Preis/ME
		mm	"					
1088056		38	$\frac{1}{2}$	-	10	St.	U1	9,47

Uponor Vario S Verteiler Durchflussm.

- Durchflussmesser für Edelstahlverteiler Vario S
- Anzeigebereich 0-5 l/min.
- Mit mechanischem Anschlag bei Öffnungs- / Schließposition.



Art-Nr.	Dimension	l	l1	k	LE	VE	ME	RG	Preis/ME
		mm	mm	mm					
1087608		100	53	33	-	10	St.	U1	22,30

Installation

Flächenheizung und -kühlung

Wohnungsstationen

Nahwärmeversorgung

Werkzeuge

Anhang

Verteilerschränke Einbaumaße

Bestückungsoptionen und Einbaumaße für Uponor Verteiler Vario PLUS, Vario M und Vario S

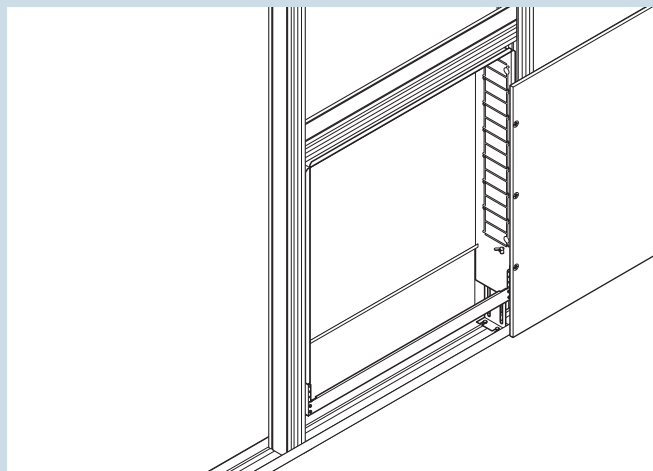
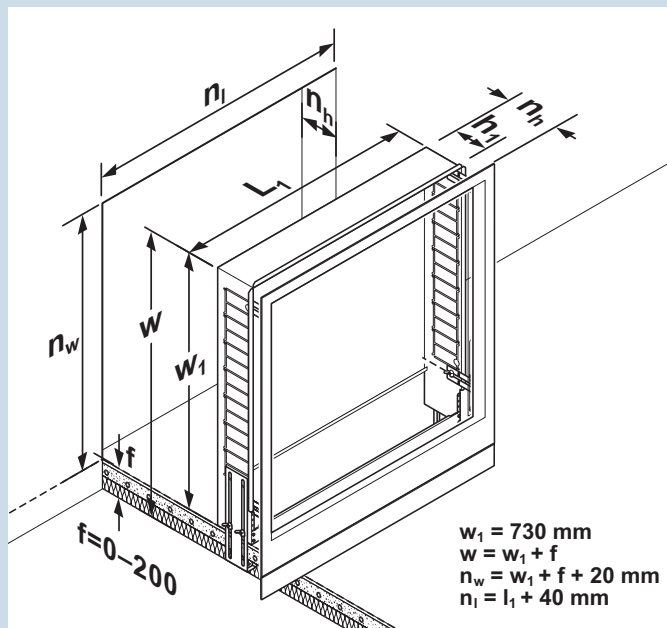

mit Uponor Vario PLUS Verteiler	Variante	Anschlusssituation	Verteilerschrank Breite l_1 (mm)						h_1 (mm)	n_h min. (mm)
			550	700	850	1000	1150	1300		
geeignet für Anzahl Heizkreise										
	1	Vertikal (ohne Vario WMZ-Anschlussset)	2-4	5-7	8-10	11-13	14-15	-	80	80*
	2	Vertikal (mit Vario WMZ-Anschlussset)	2-4	5-7	8-10	11-13	14-15	-	80	95
	3	Seitlich (ohne Vario WMZ-Anschlussset)	2-5	6-8	9-11	12-14	15	-	80	80*
	4	Seitlich (mit Vario WMZ-Anschlussset)	-	2-3	4-6	7-9	10-12	13-15	80	95
	5	Mit Pumpengruppe Push 23 B	2-3	4-6	7-9	10-12	13-15	-	110	110*
	6	Mit Pumpengruppe MPG 10 / Push 23 A	-	2-4	5-7	8-10	11-13	14-15	110	110*
	7	Seitlich mit Viva Diff.-druckregler und WMZ	-	2	3-5	6-8	9-11	12-14	80	80*
	8	Vertikal mit Viva Diff.-druckregler und WMZ	-	2-3	4-6	7-9	10-12	13-15	80	95

mit Uponor Vario M Verteiler	Variante	Anschlusssituation	Verteilerschrank Breite l_1 (mm)						h_1 (mm)	n_h min. (mm)
			550	700	850	1000	1150	1300		
geeignet für Anzahl Heizkreise										
	1	Vertikal (ohne Vario WMZ-Anschlussset)	2-5	6-8	9-10	11-13	14-15	-	80	80*
	2	Vertikal (mit Vario WMZ-Anschlussset)	2-5	6-8	9-10	11-13	14-15	-	80	95
	3	Seitlich (ohne Vario WMZ-Anschlussset)	2-6	7-9	10-11	12-14	15	-	80	80*
	4	Seitlich (mit Vario WMZ-Anschlussset)	-	2-4	5-7	8-10	11-12	13-15	80	95
	5	Mit Pumpengruppe Push 23 B	2-4	5-7	8-10	11-12	13-15	-	110	110*
	6	Mit Pumpengruppe MPG 10 / Push 23 A	-	2-4	5-7	8-10	11-13	14-15	110	110*
	7	Seitlich mit Viva Diff.-druckregler und WMZ	-	2-3	4-6	7-9	10-11	12-14	80	80*
	8	Vertikal mit Viva Diff.-druckregler und WMZ	-	2-4	5-7	8-10	11-12	13-15	80	95

mit Uponor Vario S Verteiler	Variante	Anschlusssituation	Verteilerschrank Breite l_1 (mm)						h_1 (mm)	n_h min. (mm)
			550	700	850	1000	1150	1300		
geeignet für Anzahl Heizkreise										
	1	Vertikal (ohne Vario WMZ-Anschlussset)	2-5	6-8	9-11	12-14	15-16	-	80	80*
	2	Vertikal (mit Vario WMZ-Anschlussset)	2-5	6-8	9-11	12-14	15-16	-	80	95
	3	Seitlich (ohne Vario WMZ-Anschlussset)	2-6	7-9	10-12	13-15	16	-	80	80*
	4	Seitlich (mit Vario WMZ-Anschlussset)	-	2-4	5-7	8-10	11-13	14-16	80	95
	5	Mit Pumpengruppe Push 23 B	2-4	5-7	8-10	11-13	14-16	-	110	110*
	6	Mit Pumpengruppe MPG 10 / Push 23 A	-	2-4	5-7	8-10	11-13	14-16	110	110*
	7	Seitlich mit Viva Diff.-druckregler und WMZ	-	2-3	4-6	7-9	10-12	13-15	80	80*
	8	Vertikal mit Viva Diff.-druckregler und WMZ	-	2-4	5-7	8-10	11-13	14-16	80	95

* plus 10 mm bei Einsatz der Kunststofftür

Uponor Vario

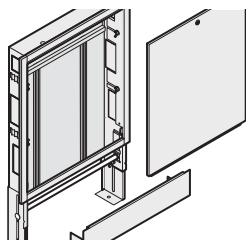

Uponor Vario Schränke sind für den Einsatz als FB-Heizungsinstallation in Wohn- und Geschäftsgebäuden konzipiert. Durch die Flexibilität ist es möglich, alle notwendigen

Systemkomponenten wie Verteiler, Pumpen, Regelungen, Wärmemengenzähler, Regulierventile und Verbindungssätze zu integrieren.

Die Schränke gibt es je nach Situation in verschiedenen Breiten und Tiefen, desweiteren können sie in der Höhe und Tiefe verstellt werden.

Ihr Nutzen

- Integration aller Uponor Verteiler und zugehöriger Komponenten wie Pumpengruppen, Regelungen und Verbindungssätze
- Einfache Montage - in Höhe und Tiefe verstellbare Schränke
- Tür und Rahmen separat verpackt, somit sind Tür und Rahmen bis zur Montage geschützt
- Einfache Montage der Komponenten an den vertikalen Halteschienen, Verstellbarkeit horizontal und vertikal.
- Verteileranschluss in vertikaler oder horizontaler Richtung
- Einbauort für Uponor Regelung (über dem Verteiler)
- Verstellbare FüÙe zur Anpassung an den Fußbodenaufbau
- Mehr als 450 Einbaukonfigurationen möglich - für kompakte und platzoptimierte Montage von Verteilern in Kombination mit Pumpengruppen, Reglern und Anschlüssen



Uponor Vario Verteilerschrank IW

- Verteilerschrank ohne Rahmen und Tür als Unterputzlösung
- Kompatibel zu allen Rahmen / Türen Unterputz
- Tiefe 110 mm, durch Rahmen / Tür um 40 mm auf 150 mm erweiterbar
- Höhenverstellbar: 730 - 930 mm
- Fußbodenhöhe: 30 - 230 mm
- Material: verzinktes Stahlblech

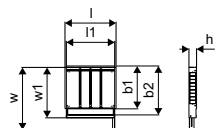

Art-Nr.	Dimension	l mm	l1 mm	b1 mm	b2 mm	h mm	w mm	w1 mm	LE	VE	ME	RG	Preis/ME
1093491	550x730x110mm	588	550	659	709	110	930	730	18	1	St.	MZ	123,50
1093492	700x730x110mm	738	700	659	709	110	930	730	16	1	St.	MZ	140,05
1093493	850x730x110mm	888	850	659	709	110	930	730	13	1	St.	MZ	152,50
1093494	1000x730x110mm	1038	1000	659	709	110	930	730	12	1	St.	MZ	176,68
1093495	1150x730x110mm	1188	1150	659	709	110	930	730	8	1	St.	MZ	199,57
1093496	1300x730x110mm	1338	1300	659	709	110	930	730	8	1	St.	MZ	211,31

Installation

Flächenheizung und -kühlung

Wohnungsstationen

Nahwärmeversorgung

Werkzeuge

Anhang

Uponor Vario

Uponor Vario Verteilerschrank IW

- Verteilerschrank ohne Rahmen und Tür als Unterputzlösung
- Kompatibel zu allen Rahmen / Türen Unterputz
- Tiefe 80 mm, durch Rahmen / Tür um 40 mm auf 120 mm erweiterbar
- Höhenverstellbar: 730 - 930 mm
- Fußbodenhöhe: 30 - 230 mm
- Material: verzinktes Stahlblech

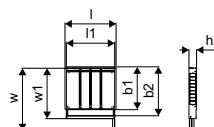

Art-Nr.	Dimension	l mm	l1 mm	b1 mm	b2 mm	h mm	w mm	w1 mm	LE	VE	ME	RG	Preis/ME
1093497	550x730x80mm	588	550	659	709	80	930	730	28	1	St.	MZ	116,22
1093498	700x730x80mm	738	700	659	709	80	930	730	25	1	St.	MZ	134,42
1093499	850x730x80mm	888	850	659	709	80	930	730	19	1	St.	MZ	150,85
1093500	1000x730x80mm	1038	1000	659	709	80	930	730	18	1	St.	MZ	171,63
1093501	1150x730x80mm	1188	1150	659	709	80	930	730	12	1	St.	MZ	200,75
1093502	1300x730x80mm	1338	1300	659	709	80	930	730	12	1	St.	MZ	211,31

Uponor Vario Schrank Rahmen/Tür IW S

- Rahmen und Tür für Verteilerschrank UP
- Material: Stahl pulverbeschichtet, weiß (RAL 9016)
- Tür absperrrbar

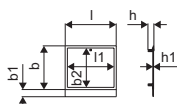

Art-Nr.	Dimension	l mm	l1 mm	b mm	b1 mm	b2 mm	h mm	h1 mm	LE	VE	ME	RG	Preis/ME
1093528	550x730mm	605	539	650	572	108	102	16	35	1	St.	MZ	127,51
1093541	700x730mm	755	689	650	572	108	102	16	30	1	St.	MZ	153,33
1093542	850x730mm	905	839	650	572	108	102	16	25	1	St.	MZ	172,99
1093543	1000x730mm	1055	989	650	572	108	102	16	20	1	St.	MZ	203,94
1093544	1150x730mm	1205	1139	650	572	108	102	16	15	1	St.	MZ	234,88
1093546	1300x730mm	1355	1289	650	572	108	102	16	15	1	St.	MZ	271,46

Uponor Vario Schrank Rahmen/Tür IW P

- Rahmen und Tür für Verteilerschrank UP
- Material: Kunststoff, weiß (RAL 9016)
- Tür absperrrbar

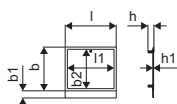

Art-Nr.	Dimension	LE	VE	ME	RG	Preis/ME
1093547	550x730mm	35	1	St.	MZ	340,45
1093548	700x730mm	30	1	St.	MZ	422,63
1093549	850x730mm	25	1	St.	MZ	504,81
1093550	1000x730mm	20	1	St.	MZ	540,02
1093551	1150x730mm	15	1	St.	MZ	622,20
1093552	1300x730mm	15	1	St.	MZ	585,80

Uponor Vario

Uponor Vario Zylinderschloss 2 Schlüssel

- Für Vario Verteilerschränke
- Metall, vernickelt



Art-Nr.	Dimension	LE	VE	ME	RG	Preis/ME
1093554		200	1	St.	U1	60,44

Uponor Vario Schiene

- Schiene ohne Halter

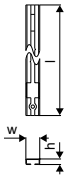

Art-Nr.	Dimension	l mm	h mm	w mm	LE	VE	ME	RG	Preis/ME
1093555		577	10	25	200	1	St.	U1	13,94

Uponor Vario Halterungsset

- Für Vario Verteilerschränke
- Mit Schrauben und Muttern 6 mm



OUT

Art-Nr.	Dimension	LE	VE	ME	RG	Preis/ME
1093522 (5pcs)		200	1	St.	U1	13,21

OUT Lieferung solange Vorrat reicht. Artikel läuft im Laufe des Jahres aus.

Uponor Vario Verteilerschrank OW

- Schrank mit Tür zur Aufputzmontage
- Verzinkter Stahl, weiß pulverbeschichtet (RAL 9016)
- Ohne Rückwand
- Abschließbare Tür mit Münzschloss

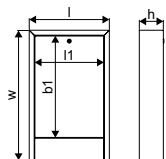

NEU
NEU
NEU
NEU
NEU
NEU
NEU
NEU

Art-Nr.	Dimension	l mm	l1 mm	b1 mm	h mm	w mm	LE	VE	ME	RG	Preis/ME
1136215	450x730x135	450	389	572	135	730	25	1	St.	MZ	205,39
1136216	600x730x135	600	539	572	135	730	17	1	St.	MZ	243,33
1136217	750x730x135	750	689	572	135	730	15	1	St.	MZ	264,85
1136218	900x730x135	900	839	572	135	730	12	1	St.	MZ	302,68
1136219	1050x730x135	1050	989	572	135	730	11	1	St.	MZ	335,11
1136220	1200x730x135	1200	1139	572	135	730	7	1	St.	MZ	367,54
1136221	1350x730x135	1350	1289	572	135	730	7	1	St.	MZ	395,25
1136222	1550x730x135	1550	1489	572	135	730	7	1	St.	MZ	443,21

Installation

Flächenheizung und -kühlung

Wohnungsstationen

Nahwärmeversorgung

Werkzeuge

Anhang

Uponor Vario

Uponor Vario Schrankrückwand OW

- Rückwand für Aufputzschränke
- Verzinkter Stahl

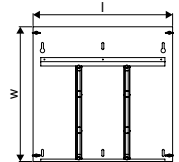

NEU
NEU
NEU
NEU
NEU
NEU
NEU
NEU

Art-Nr.	Dimension	l mm	w mm	LE	VE	ME	RG	Preis/ME
1136223	450x730	430	560	5	1	St.	MZ	169,72
1136224	600x730	580	560	5	1	St.	MZ	193,50
1136225	750x730	730	560	5	1	St.	MZ	227,01
1136226	900x730	880	560	5	1	St.	MZ	257,28
1136227	1050x730	1030	560	5	1	St.	MZ	285,38
1136228	1200x730	1180	560	5	1	St.	MZ	310,25
1136229	1350x730	1330	560	5	1	St.	MZ	329,71
1136230	1550x730	1530	560	5	1	St.	MZ	372,95

Uponor Vario Verteilerschrank Aufputz AP

- Werkstoff: verzinkter Stahl
- Höhenverstellbar auf Bodenkonstruktion: +/- 15 mm.
- Farbe: RAL 9016

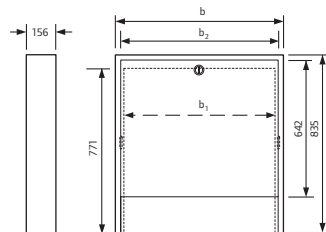
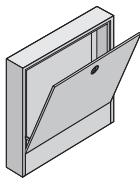

OUT
OUT
OUT
OUT

Art-Nr.	Dimension	b mm	b1 mm	b2 mm	Farbe	LE	VE	ME	RG	Preis/ME
1045478	600x156mm	600	532	540	RAL 9016	11	1	St.	MZ	243,33
1045479	800x156mm	800	732	740	RAL 9016	10	1	St.	MZ	272,91
1045480	1000x156mm	1000	932	940	RAL 9016	9	1	St.	MZ	327,74
1045481	1350x156mm	1350	1232	1290	RAL 9016	8	1	St.	MZ	395,25

OUT Lieferung solange Vorrat reicht. Artikel läuft im Laufe des Jahres aus.

Uponor Vario Schrankrückwand AP

- Werkstoff: verzinktes Stahlblech

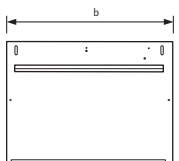

OUT
OUT
OUT
OUT

Art-Nr.	Dimension	b mm	LE	VE	ME	RG	Preis/ME
1045482	580mm	580	15	1	St.	MZ	138,84
1045483	780mm	780	30	1	St.	MZ	166,00
1045484	980mm	980	20	1	St.	MZ	182,88
1045485	1330mm	1330	-	1	St.	MZ	241,93

OUT Lieferung solange Vorrat reicht. Artikel läuft im Laufe des Jahres aus.

Uponor Vario

Uponor Magna Verteilerschrank Aufputz

- Verzinkt
- Ohne Rückwand
- Nur auf Bestellung und von der Rücknahme ausgeschlossen

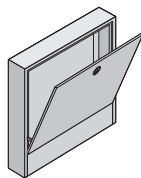

Art-Nr.	Dimension	l mm	h mm	d mm	LE	VE	ME	RG	Preis/ME
1060553	1010x835x200mm	1010	835	200	-	1	St.	MZ	428,50
1060554	1910x835x200mm	1910	835	200	-	1	St.	MZ	582,76
1060555	2310x835x200mm	2310	835	200	-	1	St.	MZ	645,68

Installation

Flächenheizung
und -kühlung

Wohnungs-
stationen

Nahwärme-
versorgung

Werkzeuge

Anhang

Vorlauftemperaturregelung Pumpengruppen



MIT KLICK AUF DIE ZEILE DIREKT ZUM KAPITEL SPRINGEN

Vorlauftemperaturregelung

Uponor Smatrix Move PRO	Witterungsgeführter Mehrzonen-Vorlauftemperaturregler für den Gewerbebau zum Heizen oder Heizen/Kühlen und zusätzlich mit Schnee- und Eisfreihaltung.....	285
Uponor Smatrix Move	Witterungsgeführter Vorlauftemperaturregler zum Heizen und Kühlen	289

Pumpengruppen

Uponor Fluvia Move/Move PLUS	Vormontierte Pumpengruppen	292
------------------------------	----------------------------------	-----

Uponor Smatrix Move PRO

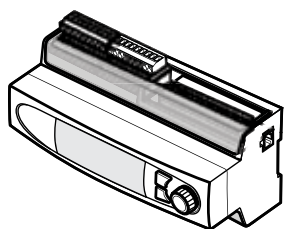

Uponor Smatrix Move PRO ist ein flexibler, installationsfreundlicher und vielseitiger Multizonen - Vorlauf-temperaturregler. Geeignet für verschiedene Szenarien für Innen- und Außen-

anwendungen, Flächen-heizung- und kühlung, Warmwasserbereitung usw. mit einem einzigen Regler.

Je nach verwendeter SD - Karte stehen zwei verschiedene Anwendungen zur Verfügung:

Nur Heizen oder Heizen und Kühlen.

Die Integration in Smatrix Base PRO Raumtemperaturregelung ist möglich.

GLT-fähig, über Modbus-Schnittstelle oder R-147 KNX Gateway (nur zusammen mit Smatrix Base PRO)

Ihr Nutzen

- Multifunktionales System zur Vorlauf-temperaturregelung
- Regeln Sie bis zu 4 verschiedene Vorlauf-temperaturen gleichzeitig
- Intelligente automatische Umschaltung von Heizen auf Kühlen
- Auswahl der Kompensationsmodi
- Regelung von Schnee- / Eisfreihaltung sowie Rasenheizung



Spezifikation

- Mehrzonenvorlauf-temperaturregelung
- Regelt bis zu 4 verschiedene Vorlauf-temperaturen gleichzeitig
- Intelligente automatische Umschaltung zwischen Heizen und Kühlen
- Regelung von Schnee- / Eisfreihaltung sowie Rasenheizung
- Integration in Smatrix Base PRO Raumtemperaturregelung möglich
- Optionale Verbindung zur Gebäudeleittechnik via Modbus oder R-147 KNX Gateway (nur in Verbindung mit Smatrix Base PRO)

Anwendung

- Vorlauf-temperaturregelung
- Gewerbebau
- innerhalb und außerhalb des Gebäudes anwendbar
- Flächen-heizung- und kühlung
- Brauchwasserbereitung

Zertifikate

- CE

Uponor Smatrix Move PRO

Uponor Smatrix Move PRO Regler X-159

- Multizonen Vorlauftemperaturregler
- Regelt die Vorlauftemperatur
- Flächenheizung und -kühlung
- Warmwasserbereitung

Funktionen:

- Heizung, Kühlung und Warmwasserbereitung
- Bis zu 4 Heizzonen oder 3 Heiz- und Kühlzonen
- Bis zu 2 Schnee und Eisfreihaltungen
- Stand - Alone - Betrieb (mit kabelgebundenen Sensoren) oder integriert in ein Uponor Smatrix Base PRO System
- Integrierbar in eine GLT über ModBus
- Einfache Installation und Konfiguration
- Micro - SD-Karte ermöglicht Backups und Einstellung (Klonen)

Inhalt:

- Uponor Smatrix Move PRO - Controller X-159
- Heizung Anwendungspaket (Micro - SD-Karte, Aufkleber, Anweisungen)
- Heizung und Kühlung Anwendungspaket (Micro - SD - Karte, Aufkleber, Anweisungen)
- Schnellstart und Montageanleitung
- ACHTUNG: Außen-, Vor- und Rücklauffühler müssen separat bestellt werden!

- Zusätzliche Konformität: EAC
- Kommunikationsprotokolle: Modbus-RTU (Slave), Uponor Smatrix Base PRO Bus
- Betriebsspannung: 230 V / 50 Hz / 125 mA
- Betriebstemperatur: 0 °C ... +50 °C
- Schutzklasse: IP 20
- ERP-Klasse: III (1,5 %) / VII (3,5 %) wenn ein Raumfühler verwendet wird



Art-Nr.	Dimension	UN V	l mm	b mm	d mm	LE	VE	ME	RG	Preis/ME
1087155		230	213,5	93,3	90	10	1	St.	MZ	2968,25

Uponor Smatrix Move PRO Schnee-Eis Set S-152 + S-158

- Set zur Schnee-Eisfreihaltung für Uponor Smatrix Move PRO Regler X-159
- Regelt Ventilantrieb mit stetigem Stellsignal von 0 ... 10 V
- 3 Betriebszustände: Halt, Leerlauf, Schnee- und Eisfreihaltung
- ACHTUNG: Außenfühler muss separat bestellt werden.

Bestehend aus:

- 3 x Uponor Smatrix Move Vorlauf/Rücklauffühler S-152
- 2 x Uponor Smatrix Move PRO Schnee- / Eismelder S-158, (Bodensensor und Bodenhülse)
- Kurzanleitung inkl. Schaltpläne



Art-Nr.	Dimension	d mm	L mm	h mm	LE	VE	ME	RG	Preis/ME
1087158		-	1	Set	MZ	3164,75			
1087156		63	25	78	5	1	St.	MZ	1547,22

Uponor Smatrix Move PRO

Uponor Smatrix Move PRO Raumfühler S-155

- Misst die Raumtemperatur
- Zur Regelung der Vorlauftemperatur durch die Raumtemperatur
- 2 - adrige Verbindung zum Uponor Smatrix Move PRO Regler X-159
- Sensortyp: NTC10
- Messbereich: 0 °C ... +60 °C
- Schutzklasse: IP 20



Art-Nr.	Dimension	UN V	I mm	b mm	d mm	LE	VE	ME	RG	Preis/ME
1087159		24	80	85	30	10	1	St.	MZ	181,46

Uponor Smatrix Move PRO Feuchtefühler S-157

- Misst relative Luftfeuchte zur Berechnung des Taupunkts
- Für Kühl- und Heizanwendungen oder nur Kühlanwendungen
- 3 - adrige Verbindung zum Smatrix Move PRO Regler X-159
- Luftfeuchtigkeit: 0 - 100 % nicht kondensierend
- Genauigkeit: < 2 % rF
- Ausgang: 0 - 10 V
- Betriebsspannung : 24 V / 50-60 Hz
- Betriebstemperatur: -10 °C ... +50 °C
- Schutzklasse: IP 20



Art-Nr.	Dimension	UN V	I mm	b mm	d mm	LE	VE	ME	RG	Preis/ME
1087160		24	80	85	30	75	1	St.	MZ	738,43

Uponor Smatrix Move PRO Kondensschutz S-159

- Set zur Taupunktüberwachung
- Unterbricht vorübergehend die Kühlfunktion und verhindert dadurch eine Taupunktunterschreitung
- Wird mit Uponor Smatrix Move PRO Regler X-159 verbunden
- Betriebsspannung: 24 V / 50-60 Hz
- Schutzklasse: IP 20

Bestehend aus:

- Feuchtesensor für Rohrmontage
- Konverter
- Kurzanleitung inkl. Schaltpläne



Art-Nr.	Dimension	UN V	I mm	b mm	d mm	LE	VE	ME	RG	Preis/ME
1087165		24	85	60	36	10	1	Set	MZ	717,21

Installation

Flächenheizung und -kühlung

Wohnungsstationen

Nahwärmeversorgung

Werkzeuge

Anhang

Uponor Smatrix Move

Uponor Smatrix Move Regler X-157 Wired

- Vorlauftemperaturregler
- Regelmodus: Heizen / Kühlen
- Regelung nach Außentemperatur
- Schutzklasse: IP 30
- Farbe: dunkelgrau RAL 7015

Funktionen:

- Vorlauftemperaturregelung für Flächenheizungssysteme
- Regelung Mischermotor
- Wochenprogramm mit 9 fest und 4 frei programmierbaren Absenkenprofilen
- Pumpenlogik frei einstellbar oder in Kombination mit Smatrix Wave oder Base Regelmodulen
- Aktuelle Anzeige von Vorlauftemperatur, Außentemperatur und Innentemperatur
- Aktuelle Statusanzeige Mischventil
- Aktuelle grafische Temperaturanzeige im Absenkenprofil

Optionen:

- Regelung Warmwasserspeicher
- Heizkreisüberwachung primär, bis zu 100 °C Vorlauftemperatur
- 2 Mehrzweck Schaltausgänge
- 2 Mehrzweck Schalteingänge
- 1 Kontakt für Maximal - Begrenzungsthermostat
- Steuerausgang für Mischermotor 230 V

Bestehend aus:

- Uponor Smatrix Move Regler X-157 Wired
- 1 x Vorlauffühler, kabelgebunden
- 1 x Außenfühler, kabelgebunden



Art-Nr.	Dimension	l mm	b mm	d mm	LE	VE	ME	RG	Preis/ME
1071693		160	86	53	4	1	Set	MZ	1195,54

Uponor Smatrix Move Antenne A-155 Radio

- Ersatzantenne für Smatrix Move Regler
- Zur Signalübertragung zwischen Smatrix Wave Komponenten

Bestehend aus:

- Uponor Smatrix Move Antenne A-155
- Anschlusskabel
- Befestigungsmaterial



Art-Nr.	Dimension	Frequency MHz	l mm	b mm	d mm	LE	VE	ME	RG	Preis/ME
1071676		868	200	23	15	21	1	St.	U1	237,28

Uponor Smatrix Move

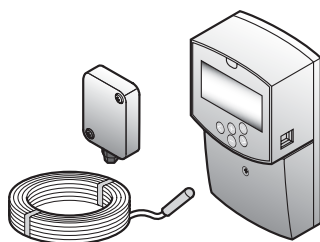

Uponor Smatrix Move ist eine intelligente Vorlauftemperaturregelung für Flächenheizsysteme. Sie optimiert die Vorlauftemperatur auf Basis der gemessenen Außen- und Innentemperaturen. Eine

Auswahl unterschiedlicher Regelungsmodi sorgt für optimalen Anlagenbetrieb bei maximaler Energieeffizienz.

Ihr Nutzen

- Vorlauftemperaturregelung mit Feuchterfassung
- Heizen / Kühlen Umschaltfunktion
- Auswahl verschiedener Betriebs- und Regelungsmodi
- Pumpenlogik sowohl im eigenständigen Betrieb als auch in Kombination mit der Uponor Raumtemperaturregelung
- Schaltzeiten für Komfort- und Ecomodus programmierbar
- Echtzeitanzeige von Statusinformationen im Display



Spezifikation

- Schaltzeiten für Komfort- und Ecomodus programmierbar
- Echtzeitanzeige von Statusinformationen im Display
- Pumpenlogik frei einstellbar oder in Kombination mit einer Uponor Raumtemperaturregelung
- Mehrere Regelungsmodi wählbar
- Optionale Feuchteüberwachung

Anwendung

- Vorlauftemperaturregelung

Zertifikate

- CE

Uponor Smatrix Move

Uponor Smatrix Move Vorl./Rücklauffühler S-152

- Misst Vorlauftemperatur (optional Rücklauftemperatur)
- Widerstand: NTC 10 kOhm / 25 °C
- Länge: 3 m
- Schutzklasse: IP 68



Art-Nr.	Dimension	L m	LE	VE	ME	RG	Preis/ME
1071661	3m	3	63	1	St.	MZ	114,37

Uponor Smatrix Move Außenfühler S-1XX

- Misst die Aussentemperatur (oder optional Innentemperatur)
- Inkl. Befestigungsmaterial
- Kompatibel zu Uponor Smatrix Wave und Move Regler
- In Kombination mit Smatrix Wave Raumfühler BM T-163 als Funkaußenfühler einsetzbar
- Schutzklasse: IP 55
- Widerstand: NTC 10 kOhm / 25 °C
- Farbe: hellgrau



Art-Nr.	Dimension	l mm	b mm	d mm	LE	VE	ME	RG	Preis/ME
1071671		62	55	35	45	1	St.	MZ	147,70

Uponor Smatrix Schaltmodul H/K M-1XX

- 230 V Schaltrelais
- Schnittstelle zwischen Uponor Smatrix Regelsystem und einem Wärme- oder Kälteerzeuger
- Übergabe eines Umschaltsignals Heizen / Kühlen
- Inkl. Sockel zur Montage auf einer DIN - Schiene, Montageanleitung
- Kontakt: 2 Wechsler (CO)
- Versorgungsspannung: 230 V AC
- Testspannung: 5 kV
- Schutzklasse: IP 40
- Schaltspannung: 380 V AC, 125 V DC
- Schaltstrom: 5 A bei 250 V AC, 5 A bei 30 V DC
- Kontakt: Ag + Au beschichtet



Art-Nr.	Dimension	UN V	l mm	b mm	d mm	LE	VE	ME	RG	Preis/ME
1083577	230V	230	85,5	16	70,5	16	1	St.	MZ	198,32

Uponor Fluvia Move PLUS Mischermotor 230V

- Geeignet für alle Pumpengruppen MPG und CPG



Art-Nr.	Dimension	UN V	l mm	b mm	d mm	LE	VE	ME	RG	Preis/ME
1119812		230	120	85	83	10	1	St.	U1	393,47

Uponor Smatrix Move

Uponor Smatrix Move Mischermotor 230V

- Zur Montage an das Mischventil von Uponor Regelstationen



Art-Nr.	Dimension	UN V	l mm	b mm	d mm	LE	VE	ME	RG	Preis/ME
1002357		230	120	85	83	-	1	St.	MZ	302,18

Installation

Flächenheizung und -kühlung

Wohnungsstationen

Nahwärmeversorgung

Werkzeuge

Anhang

Uponor Fluvia

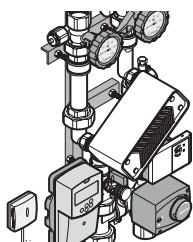

Die Uponor Fluvia Move Pumpengruppen sind komplett vormontierte und bewährte Einheiten, die als Teil des Versorgungssystems eingesetzt werden, das Fußbodenheizungs-Installationen in Wohn-

und Geschäftsgebäuden unterstützt.

Die Fluvia Move Pumpengruppe enthält alle Komponenten, die für den Anschluss an das Rohrnetz erforderlich sind, sowie einen Regler, der für bestimmte Anwendungen vordefiniert ist.

Vordefinierte Reglereinstellungen sind: Witterungsgeführte Regelung mit Regelung der Vorlauftemperatur, Warmwassertemperatur oder optional der Kühlwassertemperatur.



Spezifikation

- Vormontiert
- Pumpengruppen Fluvia Move mit Vorlauftemperaturregler Uponor Smatrix Move
- Fluvia T kann mit Halterungen links oder rechts an der Anlage installiert werden

Anwendung

- Max. Primärtemperatur: 90 °C
- Max. Sekundärtemperatur: 55 - 60 °C

Ihr Nutzen

- **Komplette vormontierte Einheiten: hydraulisch geprüft und, elektrisch verdrahtet**
- **Gut konzipierte Pumpengruppen, enthalten alle notwendigen Komponenten**
- **Vorlauftemperaturkontrollfunktion durch Uponor Smatrix Move Regler**
- **Mit Befestigungswinkeln zur Montage an der Wand oder in Uponor Verteilerschränken**
- **Einfache Bedienung über das Smatrixmenü**

Uponor Fluvia Push 12

Spezifikation

- Integrierte Pumpe: Q: 0,1 - 0,4 m³/h, H: 0,2 - 1,1 m, Verlustleistung bei Arbeitstemperatur , 1 W
- Entlüftungsschraube
- Abgleichventil
- Sekundärkreislauf ¾" Eurokonus
- Primärventile mit Klemmanschluss für CU - Rohr 15 mm

Anwendung

- Zur Regelung von UFH in kleinen Zonen bis zu 35 m²
- Max. Primärtemperatur: 90 °C
- Max. Sekundärtemperatur: 55 °C

Uponor Fluvia

Uponor Fluvia T Pumpengruppe Push-12 TH-G

- Pumpengruppe mit Thermostat 12 - 28 °C
- Sekundär Maximaltemperaturbegrenzer 50 °C
- Raumfühlerkopf mit Kapillarfühler

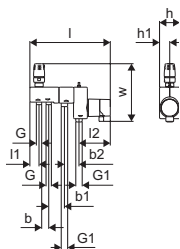

Art-Nr.	Dimension	l	I1	I2	G	G1	b	b1	b2	h	h1	w	LE	VE	ME	RG	Preis/ME
1095127		332	38	129	CU15	¾	40	65	65	84	42	240	60	1	St.	MZ	794,71

Uponor Fluvia T Pumpengruppe Push-12 CH-G

- Mit Heizpatrone für UFH im Sommerbetrieb
- Raumtemperaturregelung durch Regler X-161
- Kompatibel mit den Uponor Smatrix Wave-Thermostaten T-166, T-168, T-169
- Mit Sicherheitssensor gegen Überhitzung
- Sekundär Maximaltemperaturbegrenzer 50 °C

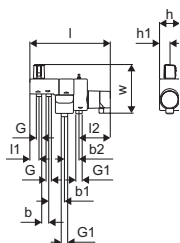

Art-Nr.	Dimension	LE	VE	ME	RG	Preis/ME
1095131		30	1	St.	MZ	1870,88

Uponor Fluvia T Regeleinheit Push-12-CH-X

- Zur Nachrüstung der Uponor Fluvia T Push-12 AC oder Push-12 TH durch Funk-Raumthermostat und elektrische Heizpatrone
- Heizpatrone: elektrisch, Ca. 500 W, Messinggehäuse, für Links- oder Rechtsmontage
- Sicherheitsventil 2,5 bar



Art-Nr.	Dimension	UN	V	LE	VE	ME	RG	Preis/ME
1085982		230		50	1	St.	MZ	1054,83

Installation

Flächenheizung und -kühlung

Wohnungsstationen

Nahwärmeversorgung

Werkzeuge

Anhang

Uponor Fluvia

Uponor Fluvia T Pumpengruppe Push-12 AC-G

- Pumpengruppe mit Stellantrieb 230 V und kabelgebundenem Raumtemperaturfühler
- Sekundärer Maximaltemperaturbegrenzer 50 °C

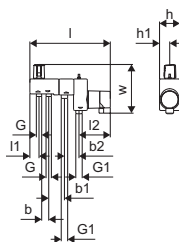

Art-Nr.	Dimension	LE	VE	ME	RG	Preis/ME
1095128		60	1	St.	MZ	942,45

Uponor Fluvia T Pumpengruppe Push-12 WL-G

- Pumpengruppe mit Stellantrieb 230 V, Funkthermostat und Funkempfänger
- Sekundär Maximaltemperaturbegrenzer 50 °C

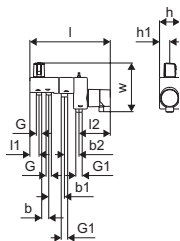

Art-Nr.	Dimension	LE	VE	ME	RG	Preis/ME
1095130		60	1	St.	MZ	1258,84

Uponor Fluvia Hosenstück

- Werkstoff: Messing
- Zur Erweiterung von PUSH 12 Pumpengruppen auf 2 Heizkreise

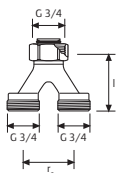

Art-Nr.	Dimension	l	c/c	LE	VE	ME	RG	Preis/ME
		mm	mm					
1005675	2xG $\frac{3}{4}$ - $\frac{3}{4}$ "Euro	50	40	50	1	Set	MZ	48,72

Uponor Vario Füll / Entleerungshahn

- Für die Pumpengruppe Push 12
- Mit drehbarem Schlauchanschluss



Art-Nr.	Dimension	AG	IG	LE	VE	ME	RG	Preis/ME
		"	"					
1061802	$\frac{3}{4}$ " - $\frac{3}{4}$ "	$\frac{3}{4}$	$\frac{3}{4}$	10	1	Set	MZ	75,81

Uponor Fluvia

Uponor Aqua PLUS Vert.-kappe m. Dicht.

- Aus Messing mit Flachdichtung



Art-Nr.	Dimension	l mm	l1 mm	G "	z1 mm	LE	VE	ME	RG	Preis/ME
1001337	3/4"FT	12	7	3/4	5	250	10	St.	F1	6,78

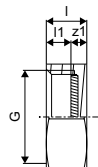

Uponor Fluvia T Grundfos Pumpenkopf Push-12

- Für Uponor Fluvia T Pumpengruppe PUSH 12 Typ: AC-G / WL-G / TH-G / CH-G



Art-Nr.	Dimension	LE	VE	ME	RG	Preis/ME
1095132		20	1	St.	U1	375,81

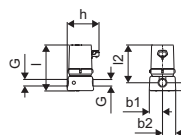

Uponor Fluvia Ventil für Push 12 Push-12

- Ventil für Push 12 als Ersatzteil



Art-Nr.	Dimension	LE	VE	ME	RG	Preis/ME
1059851		-	1	St.	U1	176,79

Uponor Fluvia Thermostat f. 1059834 Push-12 TH

- Thermostat für die PUSH 12 TH als Ersatzteil



Art-Nr.	Dimension	LE	VE	ME	RG	Preis/ME
1059852		-	1	St.	U1	148,63

Installation

Flächenheizung und -kühlung

Wohnungsstationen

Nahwärmeversorgung

Werkzeuge

Anhang

Uponor Fluvia

Uponor Fluvia Push 23

Spezifikation

- Pumpe: Volumenstrom: 0 - 4,3 m³/h, Förderhöhe: 0 - 7,2 m, Energieeffizienzindex: EEI ≤ 0.18
- Thermostat mit Kapillarrohrfühler 20 - 55 °C
- G1 (MT) für den Anschluss an Uponor Verteiler
- Verschraubungen G1-G1 / IG/AG

Anwendung

- Für den Anschluss an Uponor Verteiler, zur Installation an der Wand oder in Verteilerschränken
- Max. Temperatur primär: 90 °C
- Max. Temperatur sekundär: 55 °C
- Max. Druck: 6 bar

Uponor Fluvia Move Pumpengruppe Push-23-A-AC

- Inkl. Pumpe
- Kugelhahn + Vorlaufreguliertventil primär
- Anschluss Sekundärkreis G1 (MT)
- Für Montage links oder rechts vom Verteiler
- Mit integriertem Vorlauftemperaturregler Smatrix Move für die flexible Einstellung der Vorlauftemperatur



Art-Nr.	Dimension	Durchfl. m³/h	Kvs m³/h	UN V	P W	p bar	b mm	b1 mm	LE	VE	ME	RG	Preis/ME
1085008		0 - 4,3	S 1,2 / R 2,7	230	52	6	70	225/215	30	1	St.	MZ	1927,16

Uponor Fluvia T Pumpengruppe Push-23-B-W

- Inkl. Pumpe
- Maximale Wärmebelastung: 10 kW
- Durchflussventil: (kvs 1,2 m³/h)
- Wassertemperatur und Durchflussmenge wird vom Thermostat mittels Kapillarsensor gesteuert



Art-Nr.	Dimension	Durchfl. m³/h	Kvs m³/h	UN V	P W	p bar	Q kW	b mm	b1 mm	LE	VE	ME	RG	Preis/ME
NEU 1078304		0 - 4,3	S 1,2 / R 2,7	230	52	6	10	70	225/215	55	1	St.	MZ	1244,72

Uponor Fluvia T Thermostat m. Fernfühler Push-23

- Thermostat mit Fernfühler für PUSH 23 als Ersatzteil



Art-Nr.	Dimension	LE	VE	ME	RG	Preis/ME
1063461		-	1	St.	U1	143,71

Uponor Fluvia

Uponor Fluvia Rücklauf-Regulierventil Push-23

- Rücklauf-Regulierventil für PUSH-23 u. MPG als Ersatzteil



Art-Nr.	Dimension	LE	VE	ME	RG	Preis/ME
1059282		10	1	St.	U1	55,48

Uponor Fluvia Vorlauf-Thermostatventil Push-23

- Vorlauf-Thermostatventil PUSH-23 als Ersatzteil



Art-Nr.	Dimension	LE	VE	ME	RG	Preis/ME
1059283		10	1	St.	U1	55,48

Uponor Fluvia Mischventil für Push-23

- Mischventil als Ersatzteil für Uponor Fluvia T PUSH-23-B-W



Art-Nr.	Dimension	LE	VE	ME	RG	Preis/ME
1061525	¾ x G1 x G1	-	1	St.	U1	141,76

Uponor Fluvia MPG

Spezifikation

- Pumpe: Volumenstrom: 0 - 4,3 m³/h, Förderhöhe: 0 - 7,2 m, Energieeffizienzindex: EEI ≤ 0.18
- Kann direkt an den Vario-Verteiler angeschlossen werden
- In der Ausführung MPG-10-A-W ist der Vorlaufthermostatregler Uponor Smatrix Move und ein 230 V - Mischermotor eingebaut

Anwendung

- Max. Primärtemperatur: 90 °C
- Max. Sekundärtemperatur: 60 °C

Uponor Fluvia Move Pumpengruppe MPG-10-A-W

- Inkl. Pumpe
- Kugelhahn + Regulierventil primär
- Sekundärverbindung G1"



NEU

Art-Nr.	Dimension	Durchfl. m³/h	Kvs m³/h V	UN W	P W	p bar	b mm	b1 mm	LE	VE	ME	RG	Preis/ME
1078306		0 - 4,3	4,3	230	52	6	70	225/215	30	1	St.	MZ	3826,35

Installation

Flächenheizung und -kühlung

Wohnungsstationen

Nahwärmeversorgung

Werkzeuge

Anhang

Uponor Fluvia

Uponor Fluvia Pumpengruppe MPG-10-B-W

- Inkl. Pumpe
- Anschluss G 1" sekundär
- Kugelhahn + Regulierventil primär
- Für die Installation links oder rechts vom Verteiler



NEU

Art-Nr.	Dimension	Durchfl. m³/h	Kvs m³/h	UN V	P W	p bar	b mm	b1 mm	LE	VE	ME	RG	Preis/ME
1078307		0 - 4,3	4,3	230	52	6	70	225/215	30	1	St.	MZ	1603,64

Uponor Fluvia Pumpe Wilo Para SC

- Wilo Pumpe mit BL 130 mm ist passend für Pumpengruppe MPG
- Wilo Pumpe mit BL 180 mm ist passend für Pumpengruppe CPG

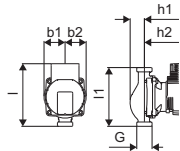

Art-Nr.	Dimension	LE	VE	ME	RG	Preis/ME
1095309	6m, 180mm	-	1	St.	U1	786,96

Uponor Vario Anschlussstück

- Zur Verlängerung von Kugelhähnen mit G 1" Gewinde
- Zum Verbinden von flachdichtenden Gewinden



Art-Nr.	Dimension	LE	VE	ME	RG	Preis/ME
1058573	G1-G1A	30	1	St.	MZ	27,44

Uponor Fluvia Mischventil für 1048780 MPG



Art-Nr.	Dimension	LE	VE	ME	RG	Preis/ME
1071964		-	1	St.	U1	284,99

Uponor Fluvia

Installation

Flächenheizung und -kühlung

Wohnungsstationen

Nahwärmeversorgung

Werkzeuge

Anhang

Uponor Fluvia KRS-6

Spezifikation

- Pumpe: Volumenstrom: 0 - 4,3 m³/h, Förderhöhe: 0 - 7,2 m, Energieeffizienzindex: EEI ≤ 0.18
- Direkt an die Vario - Ventilblöcke anschließbar
- Max. Temperaturbegrenzer für Aufputzmontage

Anwendung

- Max. Primärtemperatur: 90 °C
- Max. Sekundärtemperatur: 60 °C

Uponor Fluvia Push CPG

Spezifikation

- Zentrale Vorlauftemperaturregelung
- Isolierschalen zur Minimierung von Wärmeverlusten
- Optional mit integriertem Vorlauftemperaturregler Smatrix Move für die stufenlose Einstellung der Vorlauftemperatur

Anwendung

- Max. Primärtemperatur: 90 °C
- Max. Sekundärtemperatur: 60 °C

Uponor Fluvia Move Pumpengruppe CPG-15-C-W

- Für Heizleistung 15 kW
- Smatrix Move, 3 - Wege - Mischer mit variablem KVS-Wert und Motor 230V
- Pumpe Wilo Para: Q = 0,1 - 2,5 m³/h, H = 6 - 2,4 m, EEI = 0,17
- Primärer Anschluss Rp1 (FT)
- Sekundäre Kugelhähne mit Thermometer, Anschluss Rp1 (FT)



Art-Nr.	Dimension	l	G	G1	b	h	h1	w	w1	Kvs	p	LE	VE	ME	RG	Preis/ME	
		mm	"	"	mm	mm	mm	mm	mm	m³/h	bar						
1119445		248	1	1	125	232	154	365	400	2,5	- 12	6	18	1	St.	MZ	2630,09

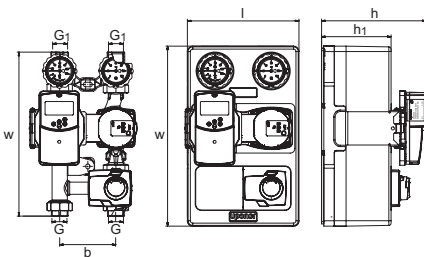

Uponor Fluvia

Uponor Fluvia Pumpengruppe CPG-15-D-W

- Für Heizleistung 15 kW
- Pumpe Wilo Para: Q = 0,1 - 2,5 m³/h, H = 6 - 2,4 m, EEI = 0,17
- Primärer Anschluss Rp1 (FT)
- Sekundäre Kugelhähne mit Thermometer, Anschluss Rp1 (FT)
- Uponor Dreiwegeventil mit variablem KVS-Wert und Uponor Smatrix move Regler können ergänzt werden



Art-Nr.	Dimension	l mm	G "	G1 "	b mm	h mm	w mm	w1 mm	Kvs m³/h	p bar	LE	VE	ME	RG	Preis/ME	
1119448		248	1	1	125	154	365	400	2,5	- 12	6	18	1	St.	MZ	1335,28

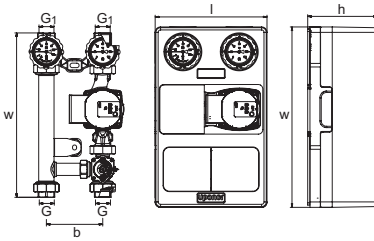

Uponor Fluvia Dreiwegemischer CPG, EPG

- Geeignet für Pumpengruppe CPG ab BJ. 03.2021
- Mit variablem kvs: 2,5 bis 12 m³/h



Art-Nr.	Dimension	LE	VE	ME	RG	Preis/ME
1119813		10	1	St.	U1	236,09

Uponor Fluvia Move PLUS Mischermotor 230V

- Geeignet für alle Pumpengruppen MPG und CPG



Art-Nr.	Dimension	UN V	LE	VE	ME	RG	Preis/ME
1119812		230	10	1	St.	U1	393,47

Uponor Fluvia Max.-Begrenzungstherm.

- Als Anlegethermostat zur Pumpenabschaltung bei Übertemperatur im Vorlauf



Art-Nr.	Dimension	l mm	b mm	h mm	LE	VE	ME	RG	Preis/ME
1005504	5-60	105	38	55	10	1	St.	MZ	81,87

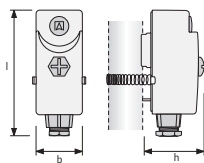

Uponor Fluvia

Uponor Fluvia Push PPG

Spezifikation

- Inkl. Vorlauftemperaturregelung Smatrix Move
- Für große Heizflächen
- Kann direkt an den Magna-Industrieverteiler angeschlossen werden

Anwendung

- Max. Primärtemperatur: 90 °C
- Max. Sekundärtemperatur: 60 °C

Uponor Fluvia Move Pumpengruppe PPG-30-A-W

- Pumpe Wilo Para 1-8: Q = 0,1 - 8,3 m³/h, H = 8 - 2 m, EEI < 0,20
- Verbindung primär Rp1 (FT)
- Anschluss sekundär G1 ½ A, (FT)



Art-Nr.	Dimension	Durchfl. m³/h	Kvs m³/h	UN V	P W	p bar	LE	VE	ME	RG	Preis/ME
1084143		0,1-8,3	8	230	45	6	22	1	St.	MZ	4374,92

Uponor Fluvia Move Pumpengruppe EPG-6-A-W

- Erforderliches Regelungszubehör:
- Uponor Smatrix Raumfühler T-168 (1071689)
- Uponor Smatrix Antenne (1071676)



Art-Nr.	Dimension	Durchfl. m³/h	Kvs m³/h	UN V	P W	p bar	Q kW	LE	VE	ME	RG	Preis/ME
1078310		0,1-2,5	7	230	45	6	1-6	8	1	St.	MZ	5190,68

Uponor Smatrix Move Mischermotor 24V (0-10V) pro

- 0 - 10 V Stetigregler
- Mischermotor zur Ansteuerung durch die Smatrix Move Plus Regelung



Art-Nr.	Dimension	UN V	LE	VE	ME	RG	Preis/ME
1002356	A-15X 24V 0-10 V	24	-	1	St.	MZ	538,96

Uponor Smatrix Move Mischermotor 230V

- Zur Montage an das Mischventil von Uponor Regelstationen



Art-Nr.	Dimension	UN V	LE	VE	ME	RG	Preis/ME
1002357		230	-	1	St.	MZ	302,18

Raumtemperaturregelung



Systemfinder Uponor Einzelraumregelungen und Funktionen im Wohnungsbau 303

Funktionsumfang Systemvergleich Smatrix Wave und Smatrix Base..... 304

Einzelraumregelungen

Uponor Smatrix Wave PULSE Per App gesteuerte Funk-Einzelraumregelung zum Heizen und Kühlen mit vielen Features, z.B. Anbindung an Smart Home (*Amazon Alexa, Google Home*) mit R-208 und Cloud 305

Uponor Smatrix Base PULSE Per App gesteuerte kabelgebundene Einzelraumregelung zum Heizen und Kühlen mit vielen Features, z.B. Anbindung an Smart Home (*Amazon Alexa, Google Home*) und Cloud 315

Uponor Smatrix Base PRO Kabelgebundene Einzelraumregelung zum Heizen und Kühlen mit bis zu 16 Regelmodulen für den Gewerbebau und für große Objekte 326

Uponor Base Konventionelle verdrahtete 230 V Einzelraumregelung zur einfachen Raumtemperaturregelung 330

Uponor Space Einfach zu bedienende Raumtemperaturregelung für Kühldecken mit Taupunktüberwachung 335

Uponor Smatrix

Systemfinder Uponor Einzelraumregelungen für Flächenheizung/-kühlung im Wohnungsbau

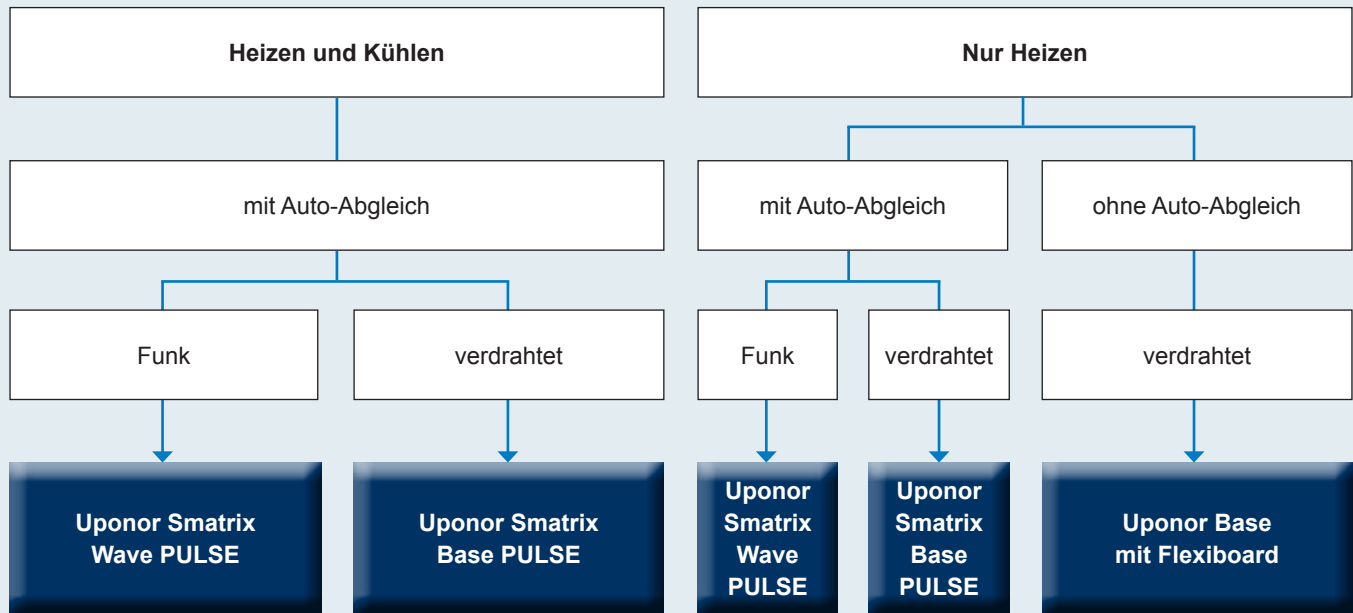

 **DIREKT ZUM KAPITEL SPRINGEN**

Einzelraumregelungen Wohnungsbau

Die Uponor Regelung	... ist eine:
Uponor Smatrix Wave PULSE	per App gesteuerte Funk-Einzelraumregelung zum Heizen und Kühlen mit vielen Features, z.B. Anbindung an Smart Home (<i>Amazon Alexa, Google Home</i>) mit R-208 und Cloud
Uponor Smatrix Wave	Funk-Raumtemperaturregelung für die Flächenheizung und -kühlung
Uponor Smatrix Base PULSE	per App gesteuerte kabelgebundene Einzelraumregelung zum Heizen und Kühlen mit vielen Features, z.B. Anbindung an Smart Home (<i>Amazon Alexa, Google Home</i>) mit R-208 und Cloud
Uponor Smatrix Base PRO	kabelgebundene Einzelraumregelung zum Heizen und Kühlen mit bis zu 16 Regelmodulen für den Gewerbebau und für große Objekte
Uponor Base	konventionelle verdrahtete 230 V Einzelraumregelung zur einfachen Raumtemperaturregelung
Uponor Space	einfach zu bedienende Raumtemperaturregelung für Kühldecken mit Taupunktüberwachung
Uponor Smatrix Style	Design-Raumfühler mit Feuchteüberwachung für Smatrix Wave/Base PULSE und Smatrix Base PRO Einzelraumregelung
Smatrix Move	witterungsgeführter Vorlauftemperaturregler zum Heizen und Kühlen
Smatrix Move PRO	witterungsgeführter Mehrzonen-Vorlauftemperaturregler für den Gewerbebau zum Heizen oder Heizen/Kühlen und zusätzlich mit Schnee- und Eisfreihaltung

Installation

Flächenheizung und -kühlung

Wohnungsstationen

Nahwärmeversorgung

Werkzeuge

Anhang

Uponor Smatrix

Funktionsumfang Smatrix Wave/Base

Uponor Smatrix Regelungstechnik	Komplettversion		ohne Cloud		nur Regelmodul	
						
	Smatrix Wave PULSE	Smatrix Base PULSE	Smatrix Wave PULSE	Smatrix Base PULSE	Smatrix Wave PULSE	Smatrix Base PULSE
Fernzugriff	■	■				
Komforteinstellung	■	■				
Absenprogramme	■	■				
Updates per App	■	■				
Einbindung (<i>Amazon Alexa, Google Home</i>) mit R-208	■	■				
Fernschaltung weiterer Anlagenkomponenten per Relaismodul	■					
Lokaler Zugriff über WLAN	■	■	■	■		
Max./Min.-Begrenzung der Sollwerttemperatur	■	■	■	■		
Einrichten einer Regelungsgruppe aus 4 Regelmodulen	■	■	■	■		
Erweiterte Heizen/ Kühlen-Umschaltmöglichkeiten	■	■	■	■		
Zentraler Absenkmodus	■	■	■	■		
Auto-Abgleich	■	■	■	■	■	■
Heizen und Kühlen	■	■	■	■	■	■
RF Schalterleiste		■		■		■
Regelung von Heizkörpern	■	■	■	■	■	■

Uponor Smatrix Wave / Pulse

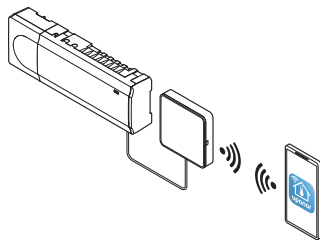

Die multifunktionale Funk-Einzelraumregelung Uponor Smatrix Wave enthält neben der Autoabgleichfunktion eine Vielzahl weiterer Features für den energieeffizienten Betrieb von Uponor Flächenheizungen-

und -kühlungen bei maximalem Nutzerkomfort. So können z.B. über ein Smartphone oder Tablet, mit installierter Smart Home App, Einstellungen aus der Ferne abgefragt oder verändert werden.

Ihr Nutzen

- Fernzugriff über Smartphone oder Tablet mittels Smart Home
- Mit Autoabgleichfunktion
- Schnelle Installation mit minimalem Verkabelungsaufwand
- Einfache, intuitive Bedienung
- Weitreichende energieeffiziente Funktionen



Spezifikation

- Bis zu 4 Regler in einem System
- Der Autoabgleich optimiert Energieverbrauch und Komfort
- Unterstützt pro Regler bis zu 6 Raumthermostate und 8 Stellantriebe (24 V)
- Integrierte Pumpen- und Kesselrelais
- Integrierte Ventil- und Pumpenintervallschaltung
- Max. Leistungsaufnahme pro Stellantrieb: 24 VAC / 0,2 A (0,4 A Spitze)

Smatrix Wave Pulse:

- Lokaler Zugriff über (WLAN) oder Fernzugriff (via Internetverbindung) mittels Uponor Smatrix Pulse App
- Temporärer WLAN Access Point für direkten Zugriff (wenn lokales WLAN nicht verfügbar ist)
- Smart Home Integration möglich mit Amazon Alexa oder Google Home
- Multi Home Steuerung
- Drittanbieterzugriff für Remote-Support (Benutzerberechtigung erforderlich)
- Historische Trendanalyse über die Uponor Smatrix Pulse App
- Timer-Programmierung
- Komforteinstellungen
- Versorgungsdiagnose
- Für alle oben genannten Funktionen wird die Schnittstelle Pulse com R-208 benötigt.

Smatrix Wave:

- Temperaturabsenkungsprogramme für jeden Kanal
- max / min Temperaturbegrenzungen
- Urlaubseinstellungen
- Automatischer Sommer / Winterwechsel
- Systemdiagnose
- Trendvisualisierung (Sollwert vs. Raumtemperatur, etc.)
- Konfiguration des Zubehörs
- Lokaler Zugriff (WLAN) oder Fernzugriff (via Internetverbindung) mittels Uponor Smatrix App
- Status- und Energieeffizienzinformationen
- Für alle oben genannten Funktionen wird das Bedienmodul I-167 benötigt.

Anwendung

- Kabellose Raumtemperaturregelung für Flächenheizung- und -kühlung
- Sollwertbereich: + 5 °C ... + 35 °C

Zertifikate

- CE / EAC

Uponor Smatrix Wave / Pulse

Uponor Smatrix Wave Starter-Set Pulse S

- Grundpaket für Wohnungsbau
- Erweiterbar
- Kompatibel mit Uponor Smatrix Wave Regelmodul Pulse X-265
- Schutzklasse: IP 20
- Farbe: Weiß

Bestehend aus:

- 1 x Uponor Smatrix Pulse Com R-208
- 1 x Uponor Smatrix Wave Regelmodul Pulse X-265
- 3 x Uponor Smatrix Wave Thermostat D + RH Style T-169
- Kurzanleitung
- Sicherheitshinweise
- Montagematerial



Art-Nr.	UN V	Frequency MHz	LE	VE	ME	RG	Preis/ME
1093284	230	868	3	1	Set	MZ	1758,20

Uponor Smatrix Wave Starter-Set Pulse L

- Grundpaket für Einfamilienhaus
- Erweiterbar
- Kompatibel mit Uponor Smatrix Wave Regelmodul Pulse X-265
- Schutzklasse: IP 20
- Farbe: Weiß

Bestehend aus:

- 1 x Uponor Smatrix Pulse Com R-208
- 2 x Uponor Smatrix Wave Regelmodul Pulse X-265
- 5 x Uponor Smatrix Wave Thermostat D + RH Style T-169
- Kurzanleitung
- Sicherheitshinweise
- Montagematerial



Art-Nr.	UN V	Frequency MHz	LE	VE	ME	RG	Preis/ME
1093287	230	868	2	1	Set	MZ	2714,48

Uponor Smatrix Wave / Pulse

Uponor Smatrix Schnittstelle Pulse com R-208

- Stellt eine Verbindung zwischen dem Uponor Smatrix Pulse System und der Uponor Cloud her mittels der Smatrix Pulse App
- Fernzugriff (via Internet) und lokaler Zugriff über WLAN mittels Uponor Smatrix Pulse App
- Kompatibel mit Uponor Smatrix Base controller Pulse X-245 Bus und Uponor Smatrix Wave Controller Pulse X-265

Bestehend aus:

- Uponor Smatrix Schnittstelle Pulse Com R-208
 - Adapter für Hutschienenmontage
 - RJ 45 Anschlusskabel (1,5 m)
 - Kurzanleitung
 - Sicherheitshinweise
 - Montagematerial
- Stromversorgung: mittels RJ 45 Kabelverbindung zu Uponor Wave oder Base Controller Pulse
 - Ethernet-Schnittstelle: 10 / 100 Mbps (RJ 45)
 - Ethernet-Protokoll: Ethernet II
 - Schutzklasse: Klasse II IP 20
 - Farbe: Weiß



Art-Nr.	Frequency MHz	l mm	b mm	d mm	LE	VE	ME	RG	Preis/ME
1093030	868	110	21	110	16	1	St.	MZ	686,49

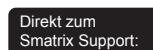

Uponor Smatrix Wave Regelmodul Pulse X-265 6X

- Kompatibel mit Uponor Smatrix Wave Regelmodul Pulse X-265
- Schutzklasse: IP 20
- Farbe: Weiß

Bestehend aus:

- Uponor Smatrix Wave Regelmodul Pulse X-265
- Uponor Smatrix Wave Antenne Pulse A-265
- Anschlusskabel mit Eurostecker
- Montageanleitung
- Sicherheitshinweis
- Befestigungsmaterial



Art-Nr.	UN V	Frequency MHz	l mm	b mm	d mm	LE	VE	ME	RG	Preis/ME
1093021	230	868	340	110	55	4	1	St.	MZ	541,54

Uponor Smatrix Wave / Pulse

Uponor Smatrix Wave Slave-Modul Pulse M-262 6X

- 6 Kanal Erweiterungsmodul zur Erweiterung eines Uponor Smatrix Wave Regelmodul Pulse X-265
- Unterstützt bis zu 6 Raumthermostate und 6 Stellantriebe
- „Click in“-Montage
- Schutzklasse: IP 20
- Farbe: Weiß



Art-Nr.	l mm	b mm	d mm	LE	VE	ME	RG	Preis/ME
1093133	141	110	55	16	1	St.	MZ	138,84

Uponor Smatrix Wave Antenne Pulse A-265

- Ersatzantenne für Uponor Smatrix Wave Regelmodul Pulse X-265
- Kabellänge: 3 m
- Anschluss: RJ 45
- Farbe: Weiß

Bestehend aus:

- Uponor SPI Smatrix Wave Antenne Pulse A-265 (inkl. Kabel)
- Befestigungsmaterial



Art-Nr.	Frequency MHz	l mm	b mm	d mm	LE	VE	ME	RG	Preis/ME
1093028	868	30	110	9	16	1	St.	U1	310,39

Uponor Smatrix Wave Funk Schaltmodul M-161

- Funkempfänger mit 2 Schaltausgängen für Uponor Smatrix Wave oder Smatrix Wave Pulse Regelmodule
- 2 potentialfreie oder spannungsführende 230 VAC 5 A Ausgänge
- Umwälzpumpe / Entfeuchter
- Umwälzpumpe / Heizen/Kühlen-Umschaltung
- Warmwasserspeicher / Kühlaggregat
- Reichweite: max. 30 m (ungestört)
- Schutzklasse: IP 30
- Farbe: weiß

Bestehend aus:

- Uponor Smatrix Wave Funk Schaltmodul M161
- Netzstecker
- Befestigungsmaterial



Art-Nr.	Frequency MHz	l mm	b mm	d mm	LE	VE	ME	RG	Preis/ME
1071673 2X	868	50	170,35	27,50	16	1	St.	MZ	164,57

Uponor Smatrix Wave / Pulse

Uponor Smatrix Wave RT-Feuchtfühler Style T-169

- Misst und zeigt die empfundene Raumtemperatur sowie relative Luftfeuchtigkeit
- Schutzklasse: IP 30

Funktionen:

- Betriebsanzeige Heizen oder Kühlen
- Erfassung der Raumluftfeuchte und Einstellung eines Maximalwertes
- Anzeige Absenkfunktion
- Änderung Absenkttemperatur
- Kühlen erlaubt (Raum für Raum)
- Auswahl Temperaturanzeige Celsius / Fahrenheit
- Auswahl Regelfunktionen: Raumtemperatur (RT), mit Bodenfühler max. / min. (RFT), Fernfühler (RS), Funk-Außenfühler (RO)
- Sollwertbereich: + 5 °C ... + 35 °C
- Temperaturkalibrierung
- Kompatibel mit Smatrix Move H/K Regler X-158
- Optional: Anschlussmöglichkeit für einen Boden- / Fern- oder Außenfühler

Bestehend aus:

- Uponor Smatrix Wave Raumfühler D+RH Style T-169
- 1 x CR2032 Batterie
- Befestigungsmaterial



Art-Nr.	Frequency MHz	l mm	b mm	d mm	LE	VE	ME	RG	Preis/ME
1087816 weiß	868	80	80	9	180	1	St.	MZ	241,93
Art-Nr.	Frequency MHz	l mm	b mm	d mm	LE	VE	ME	RG	Preis/ME
1087817 schwarz	868	80	80	9	180	1	St.	MZ	241,93

Uponor Smatrix Wave RT-Feuchtfühler Style T-161

- Misst die empfundene Raumtemperatur und relative Luftfeuchte
- Unterputzausführung
- Schutzklasse: IP 30
- Farbe: Weiß RAL 9016

Bestehend aus:

- Uponor Smatrix Wave Raumtemperatur-Feuchtfühler Style T-161
- 1 x CR2032 Batterie
- Montagematerial



Art-Nr.	Frequency MHz	l mm	b mm	d mm	LE	VE	ME	RG	Preis/ME
1087815	868	55	55	9	180	1	St.	MZ	225,08

Uponor Smatrix Wave / Pulse

Uponor Smatrix Wave Raumfühler prog.+RH T-168

- Misst und zeigt die empfundene Raumtemperatur sowie relative Luftfeuchtigkeit
- Schutzklasse: IP 30
- Farbe: Verkehrsweiß RAL 9016

Funktionen:

- Betriebsanzeige Heizen oder Kühlen
- Erfassung der Raumlufffeuchte
- Anzeige Absenkttemperatur
- Digitale Temperatureinstellung
- Zeiteinstellungsassistent
- 6 fest programmierte Absenkprofile
- 1 frei programmierbares Absenkprofil
- Kühlen erlaubt (Raum für Raum)
- Auswahl Temperaturanzeige Celsius / Fahrenheit
- Auswahl Regelfunktionen: Raumtemperatur (RT), mit Bodenfühler max. / min (FT), Fernfühler (FS), Außenfühler (RO)
- Display Hintergrundbeleuchtung (erlischt 10 Sek. nach Betätigung)
- Anzeige der Software Version beim Einschalten
- kompatibel mit Uponor Smatrix Move Regeleinheit X-157 kabelgebunden (1071693)
- Sollwertbereich 5 - 35 °C
- Anschlussmöglichkeit für einen Boden- / Fern- oder Außenfühler

Bestehend aus:

- Uponor Smatrix Wave Raumfühler prog.+ RH T-168
- 2 x AAA Batterie
- Befestigungsmaterial mit Wandhalter und Tischständer



Art-Nr.	Frequency	l	b	d	LE	VE	ME	RG	Preis/ME
	MHz	mm	mm	mm					
1086984 RAL9016	868	80	80	26,5	75	1	St.	MZ	216,60

Uponor Smatrix Wave / Pulse

Uponor Smatrix Wave Raumfühler digit. T-166

- Misst und zeigt die empfundene Raumtemperatur
- Max. Reichweite: 30 m (ungestört)
- Schutzklasse: IP 30
- Farbe: Verkehrsweiß RAL 9016

Funktionen:

- Temperatureinstellung digital
- Anzeige der Software Version beim Einschalten
- Display Hintergrundbeleuchtung (erlischt 10 Sek. nach Betätigung)
- Betriebsanzeige Heizen oder Kühlen
- Rückstellung Absenkfunktion
- Anzeige Absenkttemperatur
- Auswahl Temperaturanzeige Celsius/Fahrenheit
- Anzeige Batteriestatus
- Auswahl Regelfunktionen: Raumtemperatur (RT), mit Bodenfühler max./min (FT), Fernfühler (FS), Außenfühler (RO)
- Kühlen erlaubt (Raum für Raum)
- Sollwertbereich: +5°C ... +35°C
- kompatibel mit Uponor Smatrix Move Regeleinheit X-157 kabelgebunden (1071693)
- Anschlussmöglichkeit für einen Boden-/Fern- oder Außenfühler

Bestehend aus:

- Uponor Smatrix Wave Raumfühler digit. T-166
- 2x AAA Batterie
- Befestigungsmaterial mit Wandrahmen und Tischständer



Art-Nr.	Frequency MHz	l mm	b mm	d mm	LE	VE	ME	RG	Preis/ME	
1086982	RAL9016	868	80	80	26,5	75	1	St.	MZ	191,28

Uponor Smatrix Wave Raumfühler T-165 POD

- Misst die empfundene Raumtemperatur
- Schutzklasse: IP 30
- Farbe: Verkehrsweiß RAL 9016

Funktionen:

- Betriebsanzeige Heizen oder Kühlen
- DIP - Schalter zur Freigabe Signalverarbeitung der Schaltuhr
- Sollwertbereich: + 5 °C ... + 35 °C
- Wahlmöglichkeit Schaltuhrfunktion

Bestehend aus:

- Uponor Smatrix Wave Raumfühler T-165 POD
- 2 x AAA Batterie
- Befestigungsmaterial mit Wandrahmen



Art-Nr.	Frequency MHz	l mm	b mm	h mm	LE	VE	ME	RG	Preis/ME	
1086981	RAL9016	868	80	80	26,5	75	1	St.	MZ	157,54

Installation

Flächenheizung und -kühlung

Wohnungsstationen

Nahwärmeversorgung

Werkzeuge

Anhang

Uponor Smatrix Wave / Pulse

Uponor Smatrix Wave Raumfühler BM T-163

- Misst die empfundene Raumtemperatur
- Max. Reichweite: 30 m (ungestört)
- Farbe: Verkehrsweiß RAL 9016

Funktionen:

- Verdeckte Solltemperatureinstellung
- Potentialfreier Kontakt zur Aktivierung des Absenkbetriebes
- Potentialfreier Kontakt zur externen H/K-Umschaltung
- Dipschalter für Fühler- und Funktionsauswahl
- Sollwertbereich: + 5 °C ... + 35 °C

Bestehend aus:

- Uponor Smatrix Wave Raumfühler BM T-163
- 2 x AAA Batterie
- Befestigungsmaterial mit Wandhalter



Art-Nr.	Frequency MHz	l mm	b mm	d mm	LE	VE	ME	RG	Preis/ME	
1086979	RAL9016	868	80	80	26,5	75	1	St.	MZ	208,16

Uponor Smatrix Wave Thermostatkopf T-162

- Thermostatkopf mit integriertem Ventilantrieb zur Heizkörperregelung
- Ventilkompatibilität: (Danfoss, Heimeier, Honeywell, Siemens, Sauter, ...)
- Farbe: Weiß, glänzend

Funktionen:

- Display Hintergrundbeleuchtung
- Anzeige der Raumtemperatur
- Einstellen der Raumtemperatur
- Anzeige des Absenkmodus

Bestehend aus:

- Uponor Smatrix Wave Thermostatkopf T-162
- 2 x AA Batterie
- Div. Adapter
- Montageanleitung



Art-Nr.	Frequency MHz	l mm	h mm	d mm	LE	VE	ME	RG	Preis/ME
1071660	868	69	51	99	16	1	St.	MZ	150,73

Uponor Smatrix Wandrahmen T-X A-1XX

- Für alle Smatrix Thermostate außer Smatrix Style
- Verkehrsweiß RAL 9016



Art-Nr.	l mm	h mm	d mm	LE	VE	ME	RG	Preis/ME	
1086986	RAL9016	90	90	2,1	250	1	St.	MZ	9,15

Uponor Smatrix Wave / Pulse

Uponor Smatrix Boden- oder Fernfühler S-1XX

- Kann mit Uponor Smatrix Wave / Base (Pro) Thermostaten kombiniert werden
- Kann als Boden- oder Fernfühler verwendet werden
- Länge: 3 m
- Sensortyp: NTC 10 kOhm bei 25 °C



Art-Nr.	L m	LE	VE	ME	RG	Preis/ME
1071684	3	63	1	St.	MZ	48,10

Uponor Smatrix Schaltmodul H/K M-1XX

- 24 V Schaltrelais
- Schnittstelle zwischen Uponor Smatrix Regelsystem und einem Wärme- oder Kälteerzeuger
- Übergabe eines Umschaltsignals Heizen / Kühlen
- Inkl. Sockel zur Montage auf einer DIN - Schiene, Gehäuse, Montageanleitung
- Kontakt: 2 Wechsler (CO)
- Versorgungsspannung: 24 V DC
- Testspannung: 5 kV
- Schutzklasse: IP 40
- Schaltspannung: 380 V AC, 125 V DC
- Schaltstrom: 5 A bei 250 V AC, 5 A bei 30 V DC
- Kontakt: Ag + Au beschichtet



Art-Nr.	UN V	I mm	b mm	d mm	LE	VE	ME	RG	Preis/ME
1083576	24V	24	85,5	16 70,5	84	1	St.	MZ	182,86

Uponor Smatrix Schaltmodul H/K M-1XX

- 230 V Schaltrelais
- Schnittstelle zwischen Uponor Smatrix Regelsystem und einem Wärme- oder Kälteerzeuger
- Übergabe eines Umschaltsignals Heizen / Kühlen
- Inkl. Sockel zur Montage auf einer DIN - Schiene, Montageanleitung
- Kontakt: 2 Wechsler (CO)
- Versorgungsspannung: 230 V AC
- Testspannung: 5 kV
- Schutzklasse: IP 40
- Schaltspannung: 380 V AC, 125 V DC
- Schaltstrom: 5 A bei 250 V AC, 5 A bei 30 V DC
- Kontakt: Ag + Au beschichtet



Art-Nr.	UN V	I mm	b mm	d mm	LE	VE	ME	RG	Preis/ME
1083577	230V	230	85,5	16 70,5	16	1	St.	MZ	198,32

Installation

Flächenheizung und -kühlung

Wohnungsstationen

Nahwärmeversorgung

Werkzeuge

Anhang

Uponor Smatrix Wave / Pulse

Uponor Vario Thermoantrieb Retrofit A-XXX

- Inkl. 3 Adapter (VA 16 / VA 26 / VA 50) zur Montage auf verschiedene Ventileinsätze, Montageanleitung
 - Zum Anbau an vorhandene Verteiler bei Teilrenovierungsmaßnahmen
 - Für ca. 80 % aller bekannten Ventilbauarten
 - Thermoantrieb zum Anschluss an die Uponor Smatrix Raumtemperaturregelung
 - Statusanzeige offen oder geschlossen
 - Stromlos geschlossen (im Lieferzustand geöffnet first Open Funktion)
 - Spritzwassergeschützt
 - Umgebungstemperatur: 0 °C ... + 60 °C
 - Bauhöhe: 58 mm + Adapterring
 - Anschlusskabel: 2 x 0,75 mm 2 x 1 m
 - Nennspannung: 24 V, AC/DC
 - Wirkleistung: 1 W
 - Durchmesser: 44,3 mm
 - Schutzklasse: IP 54
 - Farbe: Blau
- Eine Kompatibilitätsliste finden Sie unter: www.uponor.de/downloadcenter: Dort bitte in der freien Textsuche die Artikelnummer 1068132 eingeben



Art-Nr.		d mm	UN V	P W	h mm	LE	VE	ME	RG	Preis/ME
1083575	24V, NC, 1W	44	24	~ 1	58	100	1	Set	MZ	69,64

Uponor Smatrix Base / Pulse

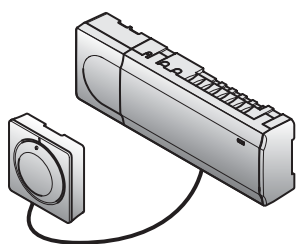

Uponor Smatrix Base ist eine kabelgebundene intelligente Raumtemperaturregelung. Die integrierte Autoabgleichfunktion überwacht kontinuierlich das System und passt den Energieeinsatz an

wechselnde Anforderungen an. Unterschiedliche Verdrahtungsvarianten (Bus - Verdrahtung) ermöglichen den flexiblen Einsatz der Raumthermostate und kurze Installationszeiten.

Ihr Nutzen

- Gleichermaßen für Heiz- und Kühlanwendungen einsetzbar
- Mit Autoabgleichfunktion
- Schnelle Installation
- Einfache und intuitive Bedienung
- Minimaler Wartungsaufwand



Spezifikation

- Bis zu 4 Regelmodule in einem System
- Betriebsspannung: 230 V
- Autoabgleich optimiert Energieverbrauch und Komfort
- Elektronische Regelung
- Unterstützt bis zu 6 Raumthermostate und 8 Stellantriebe (24 V) pro Controller
- Integrierte Pumpen- und Kesselrelais
- Integrierte Ventil- und Pumpenintervallschaltung
- Integrierte Feuchteüberwachung
- Verschiedene Verdrahtungsoptionen (reihe / parallel)
- 4 - Draht Businstallation
- Kommunikationsprotokoll: Serieller RS485 Bus
- Max. Leistungsaufnahme pro Aktor: 24 VAC / 0,2 A (0,4 A Spitze)

Anwendung

- Kabelgebundene Raumtemperaturregelung für Flächenheizung- und kühlung
- Sollwertbereich: + 5 °C ... + 35 °C

Zertifikate

- CE / EAC

Uponor Smatrix Base Starter-Set Pulse S

- Grundpaket Paket für Wohnungsbau
- Erweiterbar
- Kompatibel mit Uponor Smatrix Base Regelmodul Pulse X-245 Bus
- Schutzklasse: IP 20
- Farbe: Weiß

Bestehend aus:

- 1 x Uponor Smatrix Pulse Com R-208
- 1 x Uponor Smatrix Base Regelmodul Pulse X-245 Bus
- 3 x Uponor Smatrix Base Thermostat D+RH Style T-149 Bus
- Kurzanleitung
- Sicherheitshinweise
- Montagematerial



Art-Nr.	LE	VE	ME	RG	Preis/ME
1093280	3	1	Set	MZ	1533,38

Installation

Flächenheizung und -kühlung

Wohnungsstationen

Nahwärmeversorgung

Werkzeuge

Anhang

Uponor Smatrix Base / Pulse

Uponor Smatrix Base Starter-Set Pulse L

- Grundpaket für Einfamilienhäuser
- Erweiterbar
- Kompatibel mit Uponor Smatrix Base Regelmodul Pulse X-245 Bus
- Schutzklasse: IP 20
- Farbe: Weiß

Bestehend aus:

- 1 x Uponor Smatrix Pulse Com R-208
- 2 x Uponor Smatrix Base Regelmodul Pulse X-245 Bus
- 5 x Uponor Smatrix Base Thermostat D+RH Style T-149 Bus
- Kurzanleitung
- Sicherheitshinweise
- Montagematerial



Art-Nr.	LE	VE	ME	RG	Preis/ME
1093282	2	1	Set	MZ	2264,81

Uponor Smatrix Schnittstelle Pulse com R-208

- Stellt eine Verbindung zwischen dem Uponor Smatrix Pulse System und der Uponor Cloud her mittels der Smatrix Pulse App
- Fernzugriff (via Internet) und lokaler Zugriff über WLAN mittels Uponor Smatrix Pulse App
- Kompatibel mit Uponor Smatrix Base controller Pulse X-245 Bus und Uponor Smatrix Wave Controller Pulse X-265

Bestehend aus:

- Uponor Smatrix Schnittstelle Pulse Com R-208
 - Adapter für Hutschienenmontage
 - RJ 45 Anschlusskabel (1,5 m)
 - Kurzanleitung
 - Sicherheitshinweise
 - Montagematerial
- Stromversorgung: mittels RJ 45 Kabelverbindung zu Uponor Wave oder Base Controller Pulse
 - Ethernet-Schnittstelle: 10 / 100 Mbps (RJ 45)
 - Ethernet-Protokoll: Ethernet II
 - Schutzklasse: Klasse II IP 20
 - Farbe: Weiß



Art-Nr.	Frequency MHz	l mm	b mm	d mm	LE	VE	ME	RG	Preis/ME
1093030	868	110	21	110	16	1	St.	MZ	686,49

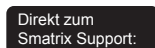
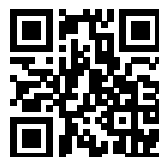

Uponor Smatrix Base / Pulse

Uponor Smatrix Base Regelmodul Pulse X-245 BUS 6X

- Kompatibel mit Uponor Smatrix Pulse com R-208
- Schutzklasse: IP 20
- Farbe: Weiß

Bestehend aus:

- Uponor Smatrix Base Regelmodul Pulse X-245 Bus
- Anschlusskabel mit Eurostecker
- Montage- und Befestigungsanleitung
- Befestigungsmaterial



Art-Nr.	UN V	l mm	b mm	d mm	LE	VE	ME	RG	Preis/ME
1093017		230	340	110 55	4	1	St.	MZ	365,72

Uponor Smatrix Base Slave-Modul Pulse M-242 BUS 6X

- 6 Kanal Erweiterungsmodul zur Erweiterung der Anschlussmöglichkeiten eines Uponor Smatrix Base Regelmodul Pulse X-245 Bus
- Unterstützt bis zu 6 Raumthermostate und 6 Stellantriebe
- „Click-in“ - Montage
- Schutzklasse: IP 20
- Farbe: Weiß



Art-Nr.	l mm	b mm	d mm	LE	VE	ME	RG	Preis/ME
1093134	141	110	55	16	1	St.	MZ	124,21

Uponor Smatrix Base Stern-Modul Pulse M-243 BUS 6X

- 6 - Kanal Erweiterungsmodul zur Erweiterung eines Uponor Smatrix Base Regelmodul Pulse X-245 Bus
- Flexible Verdrahtung möglich (Sterntopologie)
- Unterstützt bis zu 6 Raumthermostate
- Schutzklasse: IP 20
- Farbe: Weiß



Art-Nr.	l mm	b mm	d mm	LE	VE	ME	RG	Preis/ME
1093135	141	110	55	16	1	St.	MZ	94,96

Installation

Flächenheizung und -kühlung

Wohnungsstationen

Nahwärmeversorgung

Werkzeuge

Anhang

Uponor Smatrix Base / Pulse

Uponor Smatrix Base RT-Feuchtefühler Style T-149 Bus

- Misst und zeigt die empfundene Raumtemperatur sowie relative Luftfeuchtigkeit an
- Schutzklasse: IP 30

Funktionen:

- Betriebsanzeige Heizen oder Kühlen
- Erfassung der Raumluftfeuchte und Einstellung eines Maximalwertes
- Anzeige Absenkfunktion
- Änderung Absenkttemperatur
- Kühlen erlaubt (Raum für Raum)
- Auswahl Temperaturanzeige Celsius / Fahrenheit
- Auswahl Regelfunktionen: Raumtemperatur (RT), mit Bodenfühler max./min. (RFT), Fernfühler (RS), Funk-Außenfühler (RO)
- Sollwertbereich: +5 °C ... +35 °C
- Temperaturkalibrierung
- Anschlussmöglichkeit für einen Boden- / Fern- oder Außenfühler

Bestehend aus:

- Uponor Smatrix Base Raumfühler D+RH Style T - 149 Bus
- Befestigungsmaterial



Art-Nr.		l mm	b mm	w mm	LE	VE	ME	RG	Preis/ME
1087813	weiß	80	9	81	180	1	St.	MZ	225,08

Art-Nr.		l mm	w mm		LE	VE	ME	RG	Preis/ME
1087814	schwarz	80	81		180	1	St.	MZ	225,08

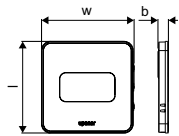

Uponor Smatrix Base / Pulse

Uponor Smatrix Base PRO RT-Feuchtefühler Style T-141 Bus

- Misst die empfundene Raumtemperatur und relative Luftfeuchte
- Unterputzausführung
- Für Schalterrahmen mit einem Innenmaß von 55 x 55 mm
- Schutzklasse: IP 30
- Farbe: Verkehrsweiß RAL 9016

Bestehend aus:

- Uponor Smatrix PRO Raumtemperatur-Feuchtefühler Style T-141 Bus
- Montagematerial



Art-Nr.	l mm	b mm	d mm	LE	VE	ME	RG	Preis/ME
1087812	55	55	9	180	1	St.	MZ	127,87

Uponor Smatrix Base Wandrahmen T-141

- Wandrahmen für Sensor RH Style T-141 1087812
- Wandrahmen für Thermostat T-144 1086973
- Farbe: weiß RAL9016



Art-Nr.	l mm	b mm	d mm	LE	VE	ME	RG	Preis/ME
1122237	81,5	81,5	10,6	20	1	St.	MZ	6,70

Installation

Flächenheizung und -kühlung

Wohnungsstationen

Nahwärmeversorgung

Werkzeuge

Anhang

Uponor Smatrix Base / Pulse

Uponor Smatrix Base Raumfühler prog.+RH T-148 Bus

- Misst und zeigt die empfundene Raumtemperatur sowie relative Luftfeuchtigkeit an
- Schutzklasse: IP 30
- Farbe: Verkehrsweiß RAL 9016

Funktionen:

- Betriebsanzeige Heizen oder Kühlen
- Erfassung der Raumlufffeuchte
- Anzeige Absenkttemperatur
- Digitale Temperatureinstellung
- Zeiteinstellungsassistent
- 6 fest programmierte Absenkprofile
- 1 frei programmierbares Absenkprofil
- Kühlen erlaubt (Raum für Raum)
- Auswahl Temperaturanzeige Celsius/Fahrenheit
- Auswahl Regelfunktionen: Raumtemperatur (RT), mit Bodenfühler max. / min (FT), Fernfühler (FS), Außenfühler (RO)
- Display Hintergrundbeleuchtung (erlischt 10 Sek. nach Betätigung)
- Anzeige der Software Version beim Einschalten
- Sollwertbereich: + 5 °C ... + 35 °C
- Anschlussmöglichkeit für einen Boden- / Fern- oder Außenfühler

Bestehend aus:

- Uponor Smatrix Base Raumfühler prog.+RH T-148 Bus
- Integrierter Feuchtefühler
- Digitale programmierbare Schaltuhr
- Anschlussklemmen
- Befestigungsmaterial mit Wandhalter



Art-Nr.		l mm	b mm	d mm	LE	VE	ME	RG	Preis/ME
1086977	RAL9016	80	80	26,5	75	1	St.	MZ	142,04

Uponor Smatrix Base / Pulse

Uponor Smatrix Base Raumfühler digit. T-146 Bus

- Misst und zeigt die empfundene Raumtemperatur an
- Schutzklasse: IP 30
- Farbe: Verkehrsweiß RAL 9016

Funktionen:

- Betriebsanzeige Heizen oder Kühlen
- Kühlen erlaubt (Raum für Raum)
- Auswahl Temperaturanzeige Celsius / Fahrenheit
- Auswahl Regelfunktionen: Raumtemperatur (RT), mit Bodenfühler max./min (FT), Fernfühler (FS), Außenfühler (RO)
- Signalverarbeitung der Schaltuhr
- Anzeige Absenkttemperatur
- Manuelle Heizen / Kühlen Umschaltfunktion
- Display Hintergrundbeleuchtung (erlischt 10 Sek. nach Betätigung)
- Anzeige der Software Version beim Einschalten
- Sollwertbereich: + 5 °C ... + 35 °C

Bestehend aus:

- Uponor Smatrix Base Raumfühler digital T-146 Bus
- Anschlussklemmen
- Wandclip
- Befestigungsmaterial mit Wandhalter



Art-Nr.		l mm	b mm	d mm	LE	VE	ME	RG	Preis/ME
1086976	RAL9016	80	80	26,5	75	1	St.	MZ	130,96

Uponor Smatrix Base Raumthermostat T-145 Bus POD

- Misst die empfundene Raumtemperatur
- Schutzklasse: IP 30
- Farbe: Verkehrsweiß RAL 9016

Funktionen:

- Betriebsanzeige Heizen oder Kühlen
- Sollwertbereich: + 5 °C ... + 35 °C

Bestehend aus:

- Uponor Smatrix Base Raumthermostat T-145 Bus POD
- Integriertes Stellrad mit Skala
- Anschlussklemmen
- Wandclip
- Befestigungsmaterial mit Wandhalter



Art-Nr.		l mm	b mm	d mm	LE	VE	ME	RG	Preis/ME
1086975	RAL9016	80	80	26,5	75	1	St.	MZ	64,70

Uponor Smatrix Base / Pulse

Uponor Smatrix Base Raumfühler UP T-144 Bus

- Misst die empfundene Raumtemperatur
- Unterputzausführung mit Stellrad
- Zum Einbau in Unterputzdosen 60 mm
- Schutzklasse: IP 30
- Farbe: Verkehrsweiß RAL 9016

Funktionen:

- Betriebsanzeige Heizen oder Kühlen
- DIP-Schalter zur Freigabe Signalverarbeitung der Schaltuhr
- Sollwertbereich: + 5 °C ... + 35 °C

Bestehend aus:

- Uponor Smatrix Base Raumfühler UP T-144 Bus
- Abdeckrahmen
- Befestigungsmaterial



Art-Nr.		l mm	b mm	d mm	LE	VE	ME	RG	Preis/ME
1086973	RAL9016	81,5	81,5	41,7	60	1	St.	MZ	102,82

Uponor Smatrix Base Raumfühler BM T-143 Bus

- Misst die empfundene Raumtemperatur
- Schutzklasse: IP 30
- Farbe: Verkehrsweiß

Funktionen:

- Verdeckte Solltemperatureinstellung
- Autom. Umschaltung Heiz- oder Kühlbetrieb über Bus
- Potentialfreier Kontakt zur Aktivierung des Absenkbetriebes
- Potentialfreier Kontakt zur externen Heizen / Kühlen Umschaltung
- DIP-Schalter Fühlerauswahl / -funktion
- Sollwertbereich: + 5 °C ... + 35 °C
- Anschlussmöglichkeit für einen Boden- / Fern- oder Außenfühler

Bestehend aus:

- Uponor Smatrix Base Raumfühler BM T-143 Bus
- Befestigungsmaterial mit Wandhalter



Art-Nr.		l mm	b mm	d mm	LE	VE	ME	RG	Preis/ME
1086972	RAL9016	80	80	26,5	75	1	St.	MZ	89,46

Uponor Smatrix Base / Pulse

Uponor Smatrix Boden- oder Fernfühler S-1XX

- Kann mit Uponor Smatrix Wave / Base (Pro) Thermostaten kombiniert werden
- Kann als Boden- oder Fernfühler verwendet werden
- Länge: 3 m
- Sensortyp: NTC 10 kOhm bei 25 °C



Art-Nr.	L m	LE	VE	ME	RG	Preis/ME
1071684	3	63	1	St.	MZ	48,10

Uponor Smatrix Base Aufputz-Wandrahmen Style T-149 A-14X

- Wandrahmen für Aufputzmontage des T-149
- Inkl. Montagematerial
- Farbe: Verkehrsweiß RAL 9016

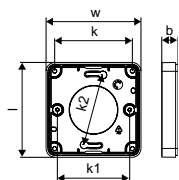

Art-Nr.	l	b	k	k1	k2	w	LE	VE	ME	RG	Preis/ME
	mm	mm	mm	mm	mm	mm					
1087821 weiß	79	14	65	60	60	79	90	1	St.	MZ	9,63

Uponor Smatrix Base Aufputz-Wandrahmen Style T-149 A-14X

- Wandrahmen für Aufputzmontage des T-149
- Inkl. Montagematerial
- Farbe: schwarz

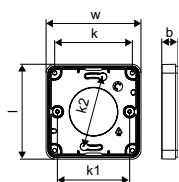

Art-Nr.	l	b	k	k1	k2	w	LE	VE	ME	RG	Preis/ME
	mm	mm	mm	mm	mm	mm					
1087822 schwarz	79	14	65	60	60	79	90	1	St.	MZ	10,92

Uponor Smatrix Wandrahmen T-X A-1XX

- Für alle Smatrix Thermostate außer Smatrix Style
- Verkehrsweiß RAL 9016



Art-Nr.	Dimension	l	h	d	LE	VE	ME	RG	Preis/ME
		mm	mm	mm					
1086986	RAL9016	90	90	2,1	250	1	St.	MZ	9,15

Installation

Flächenheizung und -kühlung

Wohnungsstationen

Nahwärmeversorgung

Werkzeuge

Anhang

Uponor Smatrix Base / Pulse

Uponor Smatrix Base Bus-Kabel A-145

- 4 - adriges Bus-Kabel zur Daten- und Signalübertragung innerhalb eines Smatrix Base Regelungssystems
- 2 Adern für Spannungsversorgung / 2 Adern für Datenübermittlung
- Abschirmungsmaterial: Aluminium / Polyester mit Beilaufzitze
- Temperatureinsatzbereich: - 20 °C ... + 80 °C
- Kabelquerschnitt: AWG 22
- Hülle: PVC
- Spannungsbegrenzung: 400 V AC/DC



Art-Nr.	L m	LE	VE	ME	RG	Preis/ME
1071670	50m	50	2	1	St. MZ	186,89

Uponor Smatrix Schaltmodul H/K M-1XX

- 24 V Schaltrelais
- Schnittstelle zwischen Uponor Smatrix Regelsystem und einem Wärme- oder Kälteerzeuger
- Übergabe eines Umschaltsignals Heizen / Kühlen
- Inkl. Sockel zur Montage auf einer DIN - Schiene, Gehäuse, Montageanleitung
- Kontakt: 2 Wechsler (CO)
- Versorgungsspannung: 24 V DC
- Testspannung: 5 kV
- Schutzklasse: IP 40
- Schaltspannung: 380 V AC, 125 V DC
- Schaltstrom: 5 A bei 250 V AC, 5 A bei 30 V DC
- Kontakt: Ag + Au beschichtet



Art-Nr.	UN V	I mm	b mm	d mm	LE	VE	ME	RG	Preis/ME
1083576	24V	24	85,5	16	70,5	84	1	St. MZ	182,86

Uponor Smatrix Schaltmodul H/K M-1XX

- 230 V Schaltrelais
- Schnittstelle zwischen Uponor Smatrix Regelsystem und einem Wärme- oder Kälteerzeuger
- Übergabe eines Umschaltsignals Heizen / Kühlen
- Inkl. Sockel zur Montage auf einer DIN - Schiene, Montageanleitung
- Kontakt: 2 Wechsler (CO)
- Versorgungsspannung: 230 V AC
- Testspannung: 5 kV
- Schutzklasse: IP 40
- Schaltspannung: 380 V AC, 125 V DC
- Schaltstrom: 5 A bei 250 V AC, 5 A bei 30 V DC
- Kontakt: Ag + Au beschichtet



Art-Nr.	UN V	I mm	b mm	d mm	LE	VE	ME	RG	Preis/ME
1083577	230V	230	85,5	16	70,5	16	1	St. MZ	198,32

Uponor Smatrix Base / Pulse

Uponor Vario Thermoantrieb Retrofit A-XXX

- Inkl. 3 Adapter (VA 16 / VA 26 / VA 50) zur Montage auf verschiedene Ventileinsätze, Montageanleitung
- Zum Anbau an vorhandene Verteiler bei Teilrenovierungsmaßnahmen
- Für ca. 80 % aller bekannten Ventilbauarten
- Thermoantrieb zum Anschluss an die Uponor Smatrix Raumtemperaturregelung
- Statusanzeige offen oder geschlossen
- Stromlos geschlossen (im Lieferzustand geöffnet first Open Funktion)
- Spritzwassergeschützt
- Umgebungstemperatur: 0 °C ... + 60 °C
- Bauhöhe: 58 mm + Adapterring
- Anschlusskabel: 2 x 0,75 mm 2 x 1 m
- Nennspannung: 24 V, AC/DC
- Wirkleistung: 1 W
- Durchmesser: 44,3 mm
- Schutzklasse: IP 54
- Farbe: Blau

- Eine Kompatibilitätsliste finden Sie unter: www.uponor.de/downloadcenter: Dort bitte in der freien Textsuche die Artikelnummer 1068132 eingeben



Art-Nr.	d	UN	P	h	LE	VE	ME	RG	Preis/ME
	mm	V	W	mm					
1083575	24V, NC, 1W	44	24	~ 1 58	100	1	Set	MZ	69,64

Installation

Flächenheizung und -kühlung

Wohnungsstationen

Nahwärmeversorgung

Werkzeuge

Anhang

Uponor Smatrix Base PRO

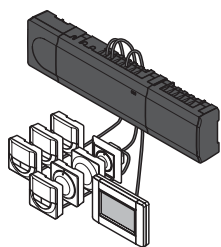

Uponor Smatrix Base PRO mit Autoabgleichstechnologie ist ein einfach zu bedienendes, intelligentes Raumregulierungssystem. Die Autoabgleichfunktion optimiert den Energieverbrauch und den

Komfort durch ständige Überwachung und Anpassung des Systems an sich ändernde Anforderungen. Ein benutzerfreundliches Touchscreen - Display dient als Fernbedienung für das System.

Ihr Nutzen

- Gleichermaßen für Heiz- und Kühlanwendungen einsetzbar
- Keine manuelle Nachjustierung erforderlich
- Schnelle Installation
- Einfache Endbenutzersteuerung
- KNX Integration



Spezifikation

- Bis zu 16 Regler in einem System
- Betriebsspannung: 230 V
- Autoabgleich optimiert Energieverbrauch und Komfort
- Elektrische Regelung
- Unterstützt bis zu 6 Raumthermostate und 8 Stellantriebe (24 V) pro Regler
- Pumpen- und Boilerrelais integriert
- Ventil- und Pumpenintervallschaltung
- Relative Feuchteregeung
- Verschiedene Verdrahtungsmöglichkeiten (in Reihe/Stern)
- 4 - Draht - Businstallation
- Kommunikationsprotokoll: RS485 serieller Bus
- Max. Leistungsaufnahme pro Stellantrieb: 24 V AC / 0,2A (0,4 A Spitze)
- Anzeige von Reglerinformationen und Einstellungen
- Temperaturabsenkungsprogramm für jeden Kanal
- Max. / min. Temperaturbegrenzung
- Urlaubseinstellungen
- Automatischer Sommer / Winter - Wechsel
- Raumumgehungsfunktion
- Raum-Check-Funktion
- Systemdiagnose
- Erweiterte Kühlungseinstellungen
- Trendvisualisierung (Sollwert vs. Raumtemperatur, etc.)
- Konfiguration des Zubehörs
- Optional: Integration in Gebäudeleittechnik über KNX-Schnittstelle (mit R-147)

Anwendung

- Kabelgebundene Raumtemperaturregelung für Flächenheizung- und kühlung
- Sollwertbereich: + 5 °C ... + 35 °C

Zertifikate

- CE / EAC

Uponor Smatrix Base PRO

Uponor Smatrix Base PRO Regler X-147 Bus

- Kompatibel mit Uponor Smatrix Base PRO Bedienmodul I-147 Bus
- Schutzklasse: IP 20
- Farbe: Grau RAL 7015

Bestehend aus:

- Uponor Smatrix Base PRO Regler X-147 Bus
- Montagematerial (Schrauben mit Dübel)
- Smatrix Base PRO Quick Guide + Sicherheitshinweise
- 1 x Micro SD-Karte
- DIN-Schiene 37 cm



Art-Nr.	Dimension	UN V	l mm	b mm	d mm	LE	VE	ME	RG	Preis/ME
1087162	6X	230	336	110	55	4	1	St.	MZ	808,75

Uponor Smatrix Base Erweiterungsmodul M-140 Bus

- 6 - Kanal Erweiterungsmodul zur Erweiterung der Anschlussmöglichkeiten eines Uponor Smatrix Base Controller X-145 Bus oder X-147 BUS
- Unterstützt bis zu 6 Raumthermostate und 6 Stellantriebe
- „Click-in“ - Montage
- Schutzklasse: IP 20
- Farbe: Grau



Art-Nr.	Dimension	l mm	b mm	d mm	LE	VE	ME	RG	Preis/ME
1071686	6X	141	110	55	16	1	St.	MZ	97,91

Uponor Smatrix Base Stern Modul M-141 Bus

- 6 - Kanal Erweiterungsmodul zur Erweiterung der Anschlussmöglichkeiten eines Uponor Smatrix Base Controller X-145 Bus oder X-147 Bus
- Flexible Verdrahtung möglich (Sterntopologie)
- Unterstützt bis zu 6 Raumthermostate
- Schutzklasse: IP 20
- Farbe: Grau



Art-Nr.	Dimension	l mm	h mm	d mm	LE	VE	ME	RG	Preis/ME
1071651	8X	141	110	55	16	1	St.	MZ	114,37

Installation

Flächenheizung und -kühlung

Wohnungsstationen

Nahwärmeversorgung

Werkzeuge

Anhang

Uponor Smatrix Base PRO

Uponor Smatrix Base PRO Bedienmodul I-147 Bus

- Bedienmodul als Ersatzteil für Uponor Smatrix Base PRO Regler X-147 Bus
- Schutzklasse: IP 20
- Farbe: Verkehrsweiß RAL 9016

Bestehend aus:

- Uponor Smatrix Base PRO Bedienmodul I-147
- Montagematerial
- Wandhalterung
- Beipackzettel



Art-Nr.	LE	VE	ME	RG	Preis/ME
1087161	7	1	St.	MZ	780,68

Uponor Smatrix Base PRO RT-Feuchtefühler Style T-141 Bus

- Misst die empfundene Raumtemperatur und relative Luftfeuchte
- Unterputzausführung
- Für Schalterrahmen mit einem Innenmaß von 55 x 55 mm
- Schutzklasse: IP 30
- Farbe: Verkehrsweiß RAL 9016

Bestehend aus:

- Uponor Smatrix PRO Raumtemperatur-Feuchtefühler Style T-141 Bus
- Montagematerial



Art-Nr.	l mm	b mm	d mm	LE	VE	ME	RG	Preis/ME
1087812	55	55	9	180	1	St.	MZ	127,87

Uponor Smatrix Base Wandrahmen T-141

- Wandrahmen für Sensor RH Style T-141 1087812
- Wandrahmen für Thermostat T-144 1086973
- Farbe: weiß RAL9016



Art-Nr.	l mm	b mm	d mm	LE	VE	ME	RG	Preis/ME
1122237	81,5	81,5	10,6	20	1	St.	MZ	6,70

Uponor Smatrix Base PRO

Uponor Smatrix Base PRO KNX Schnittst. R-147 KNX

- Schnittstelle zum Übertragen von Daten zwischen einem Smatrix Base PRO - System und einem KNX - System
- Stromversorgung (über Modbus oder KNX Bus): 230 VAC (+ 10 % / - 15 %) 50/60 Hz
- Interne Sicherung T5 F3.15 AL 250 V, 5 x 20 3,15 A flink
- Betriebstemperatur: 0 °C ... + 45 °C
- Lagertemperatur: - 20 °C ... + 70 °C
- maximaler Verbrauch: 45 W
- Anschlussklemmen für Systembusverbindung: 0,2 mm² ... 1,5 mm²
- Schutzklasse: IP 20
- Farbe: Grau RAL 7015

Funktionen:

- Übertragung der Raumtemperatur von Uponor Base Thermostaten oder KNX-Thermostaten
- Übertragung des Raumsollwertes von Uponor Base Thermostaten oder KNX-Thermostaten
- Übertragung des Feuchtwertes (RH) von Uponor Base Thermostaten oder KNX-Thermostaten
- Übertragung der Bodentemperaturen von Uponor Base Thermostaten oder KNX-Thermostaten
- Übertragung des Status von Stellantrieben
- Übertragung der Schaltstellung Eco oder Normal vom Base PRO-System oder dem KNX-System
- Übertragung des Schaltstatus von Pumpen und Kesselrelais
- Übertragung der Schaltstellung Heizen/Kühlen
- ETS-Konfigurationstool für Aufbau des Systems
- Übertragung der Heiz- / Kühlkurven Einstellungen (Move PRO)

Bestehend aus:

- Smatrix Base PRO KNX Schnittstelle R-147 KNX
- Montagematerial (Schrauben und Dübel)
- Smatrix Basis PRO KNX Quick Guide



Art-Nr.	UN V	l mm	b mm	d mm	LE	VE	ME	RG	Preis/ME
1087164	230	90	17,5	60	-	1	St.	MZ	1040,75

Installation

Flächenheizung und -kühlung

Wohnungsstationen

Nahwärmeversorgung

Werkzeuge

Anhang

Uponor Base

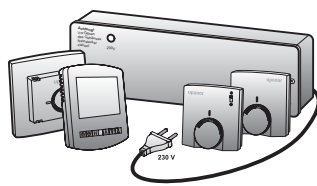

Die 230 V Raumtemperaturregelung Uponor Base für die Uponor Flächenheizung ist einfach zu installieren und zu bedienen. Die konventionelle Verkabelung und Regellogik sorgen für einen

unkomplizierten Einsatz in Standardanwendungen.

Ihr Nutzen

- Konventionelle 230 V Verdrahtung
- Große Auswahl an passenden Raumfühlern
- Einfach zu installieren und zu bedienen
- Geläufige Verkabelungsmethode und Regeltechnik
- Kombinierbar mit konventionellen Zeitschaltuhren



Spezifikation

- 230 V Standardverdrahtung
- Kombinierbar mit konventionellen Zeitschaltuhren

Anwendung

- Kabelgebundene Raumtemperaturregelung für Flächenheizung

Zertifikate

- CE

Uponor Base 6 Kanal Regelmodul X-23

- Regelmodul für max. 6 Raumfühler 230 V und max. 14 Uponor Stellantriebe 230 V
- Überlastschutz
- Leistung: 10 VA
- Schutzklasse: IP 40

Bestehend aus:

- X-23 Regelmodul
- Befestigungsmaterial
- Mit Anschlußkabel



Art-Nr.	UN V	l mm	b mm	d mm	LE	VE	ME	RG	Preis/ME
1058426	6X 230V	230	310	90 65	200	1	St.	MZ	182,86

Uponor Base flexiboard X-24

- Regelmodul für max. 6 Thermostate 230 V und max. 12 Uponor Stellantriebe 230 V
- Kanalwahlschalter für schnelle Zuordnung der Stellantriebe
- Überlastschutz
- Leistung 10 VA
- Schutzklasse: IP 40
- Ohne Anschlußkabel

Bestehend aus:

- X-24 Regelmodul
- Befestigungsmaterial



Art-Nr.	UN V	l mm	b mm	d mm	LE	VE	ME	RG	Preis/ME
1088331	6X 230V	230	368	90 65	-	1	St.	MZ	216,62

Uponor Base

Uponor Base flexiboard mit Pumpenlogik X-25

- Regelmodul für max. 6 Raumfühler 230 V und max. 12 Uponor Stellantriebe 230 V
- Drehwahlschalter für Zuordnung der Antriebe
- Pumpenrelais 2 A
- Überlastschutz
- Betriebsanzeige mit Diode
- Leistung: 10 VA
- Schutzklasse: IP 40
- Ohne Anschlußkabel

Bestehend aus:

- X-24 Regelmodul
- Befestigungsmaterial



Art-Nr.	UN V	l mm	b mm	d mm	LE	VE	ME	RG	Preis/ME
1089086	6X 230V	230	368	90 65	-	1	St.	MZ	227,84

Uponor Base flexiboard X-26

- Regelmodul für max. 8 Raumfühler 230 V und max.12 Uponor Stellantriebe 230 V
- Drehwahlschalter für Zuordnung der Antriebe
- Überlastschutz
- Betriebsanzeige mit Diode
- Leistung: 10 VA
- Schutzklasse: IP 40
- Ohne Anschlußkabel

Bestehend aus:

- X-26 Regelmodul
- Befestigungsmaterial



Art-Nr.	UN V	l mm	b mm	d mm	LE	VE	ME	RG	Preis/ME
1089087	8X 230V	230	368	90 65	-	1	St.	MZ	240,54

Uponor Base flexiboard mit Pumpenlogik X-27

- Regelmodul für max. 8 Raumfühler 230 V und max. 12 Uponor Stellantriebe 230 V
- Drehwahlschalter für Zuordnung der Antriebe
- Pumpenrelais 2 A
- Überlastschutz
- Betriebsanzeige mit Diode
- Leistung: 10 VA
- Schutzklasse: IP 40
- Ohne Anschlußkabel

Bestehend aus:

- X-27 Regelmodul
- Befestigungsmaterial



Art-Nr.	UN V	l mm	b mm	d mm	LE	VE	ME	RG	Preis/ME
1089088	8X 230V	230	368	90 65	-	1	St.	MZ	264,46

Installation

Flächenheizung und -kühlung

Wohnungsstationen

Nahwärmeversorgung

Werkzeuge

Anhang

Uponor Base

Uponor Base Raumfühler T-23

- Aufputz
- Gedruckte Skala auf dem Stellrad
- Einfache Ein / Aus - Steuerung (Bimetall)
- Sollwertbereich: + 5 °C ... + 30 °C
- Der Einstellbereich kann mechanisch durch Verschieben von Stiften unter dem Zifferblatt begrenzt werden
- Kabel: 4 x 1.5 mm²
- Max. Kabellänge: 100 m
- Schutzklasse: IP 30
- Farbe: ~ RAL 9010



Art-Nr.	UN V	I mm	b mm	d mm	Farbe	LE	VE	ME	RG	Preis/ME
1058422	230V	78	81,5	13,9	RAL 9010	160	1	St.	MZ	57,25

Uponor Base Raumfühler UP T-24

- Unterputz
- Gedruckte Skala auf dem Stellrad
- Einfache Ein / Aus Steuerung (Bimetall)
- Der Einstellbereich kann mechanisch durch Verschieben von Stiften unter dem Zifferblatt begrenzt werden
- Spannungsversorgung von Basiseinheit (Uponor BaseRegelmodul X-23)
- Sollwertbereich: + 5 °C ... + 30 °C
- Kabel: 4 x 1.5 mm²
- Max. Kabellänge: 100 m
- Schutzklasse: IP30
- Farbe: Reinweiß, glänzend



Art-Nr.	UN V	I mm	b mm	d mm	LE	VE	ME	RG	Preis/ME
1058423	230V	81	85	44,5	-	1	St.	MZ	107,33

Uponor Base

Uponor Base Raumfühler H/K T-25

- Aufputz
- Gedruckte Skala auf dem Stellrad
- Einfache Ein / Aus-Steuerung (Bimetall)
- Heizen / Kühlen-Umschaltung (über integrierten Schalter)
- Sollwertbereich: + 5 °C ... + 30 °C
- Der Einstellbereich kann mechanisch durch Verschieben von Stiften unter dem Zifferblatt begrenzt werden
- Spannungsversorgung von Basiseinheit (Uponor Base Regelmodul X-23)
- Kabel: 4 x 1.5 mm²
- Max. Kabellänge: 100 m
- Schutzklasse: IP 30
- Farbe: ~ RAL 9010



Art-Nr.	UN V	I mm	b mm	d mm	LE	VE	ME	RG	Preis/ME	
1058424	230V	230	78	78,5	13,9	-	1	St.	MZ	80,03

Uponor Base Prog. Raumfühler T-26

- Anschlussmöglichkeit für Boden oder Fernfühler
- Unterputz
- Voll programmierbar - 5 / 2 oder 7 Tage mit vier Heizstufen pro Tag
- Mehrere Regelmöglichkeiten - nur Raum, Raum und Boden oder nur Boden
- Ferienmodus
- Optimierter Start
- Manipulationssichere Sperrfunktion
- Status wird im aktuellen Thermostatmodus angezeigt
- Spannungsversorgung 230 V von Basiseinheit (Uponor Regelmodul X-23)
- Optional: Fernfühler (separat 1047459)
- Sollwertbereich: + 5 °C ... + 35 °C
- Schutzklasse: IP 20



Art-Nr.	UN V	I mm	b mm	d mm	Farbe	LE	VE	ME	RG	Preis/ME		
1058425	230V	RAL9010	230	85	98	13	RAL 9010	-	1	St.	MZ	154,69

Uponor Base Fernfühler

- Zum optionalen Anschluss an Raumfühler T-26
- Für min. / max. Bodentemperatur
- Länge: 3 m



Art-Nr.	L m	LE	VE	ME	RG	Preis/ME	
1047459	230V	3	-	1	St.	MZ	27,28

Uponor Base

Uponor Vario B Stellantrieb NC

- Mit Anzeige: offen / geschlossen,
- Geeignet für die Verwendung mit Uponor Vario B Verteiler 1"
- Stromlos geschlossen.



Art-Nr.		d	IG	UN	P	h		LE	VE	ME	RG	Preis/ME
		mm	mm	V	W	mm						
1022244	230V FT28x1,5	40	28x1,5	230	~ 1,5	56		10	1	St.	MZ	82,29

Uponor Space



Das speziell auf die Belange der Deckenheizung / -kühlung abgestimmte Zonenregelsystem Uponor Space ist durch seinen einfachen Aufbau leicht zu installieren und zu bedienen. Die integrierte

Taupunktüberwachung sorgt für maximale Sicherheit im Kühlbetrieb.

Ihr Nutzen

- Schützt die Kühldecke vor Kondensationsfeuchte
- Bis zu fünf Feuchtefühler aufschaltbar
- Einfach zu installieren und zu bedienen
- Schnelles Reaktionsvermögen für maximalen Regelkomfort



Spezifikation

- Regelsystem für Flächenheizung / -kühlung mit schneller Reaktionszeit
- Einfach zu installieren und zu bedienen
- Kondensationsschutz
- Hydraulische Durchflusskontrolle
- Anschluss von bis zu 5 Taupunktsensoren für maximale Sicherheit

Uponor Space Schnittstellenkonverter TK 1PF

- Funktionen:
- Wertet empfangene Taupunktinformationen aus
 - Aktivierung des integrierten Kontakts, wenn der Taupunkt erreicht ist
 - Unterstützt bis zu 5 Taupunktsensoren

- Optionen:
- Installation auf externer DIN - Schiene
 - Installation in einem externen Kunststoffgehäuse

- Konformität: CE
- Betriebsspannung: 24V / 50-60 Hz



Art-Nr.	UN V	I mm	b mm	d mm	Farbe	LE	VE	ME	RG	Preis/ME
1000314	24V	24	85	36	60 RAL 9010	-	1	St.	B6	274,74

Uponor Space Taupunktfühler TF 3 PR

- Taupunktsensor für TK 1 PF
- Kondensationserkennung
- Installation in Putzdecken Wänden oder an Rohrleitungen



Art-Nr.	UN V	I mm	b mm	d mm	Farbe	LE	VE	ME	RG	Preis/ME
1000312	24V	230	70	20	7	10	1	St.	B6	219,48

Uponor Space

Uponor Space Taupunktfühler TF 3 GM

- Taupunktsensor für TK 1 PF
- Kondensationserkennung
- Installation in Gipskartondecken / Wänden oder abgehängten Decken



Art-Nr.	UN V	l mm	b mm	d mm	LE	VE	ME	RG	Preis/ME
1000313	24V	230	70	20 7	25	1	St.	B6	219,48

Uponor Vario VL-Feinregulierventil

- Werkstoff: aus Messing
- Regulierventil mit Eurokonus
- Handrad weiß

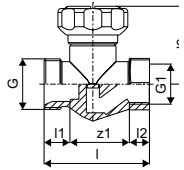

Art-Nr.	l mm	l1 mm	l2 mm	l3 mm	G "	G1 "	z1 mm	Kvs m³/h	LE	VE	ME	RG	Preis/ME
1005107	55	14	11	46	¼	½	31	1,2	50	1	St.	MZ	40,00

Uponor Vario RL-Ventil

- Werkstoff: Messing
- Kombinierbar mit Stellantrieben Nr. 1000138 (24 V AG) und Nr. 1005605 (230 V AG)

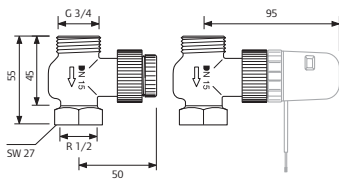

Art-Nr.	Kvs m³/h	LE	VE	ME	RG	Preis/ME
1005108	1,2	50	1	St.	MZ	34,11

Installation

Flächenheizung
und -kühlung

Wohnungs-
stationen

Nahwärme-
versorgung

Werkzeuge

Anhang

NEU Uponor Wohnungsstationen



Übersicht Uponor Combi Port 340

Uponor Combi Port E Stationen

Uponor Combi Port E-Pro Wohnungsstation UFH 344

Uponor Combi Port E-Pro Station RC 344

Schränke

Uponor Combi Port E-Pro Unterputzschrank IW 345

Uponor Combi Port E-Pro Aufputzschrank mit Vario S Verteiler OW 345

Uponor Combi Port E-Pro Aufputzschrank OW 346

Uponor Combi Port E-Pro Kugelhahnschiene Bottom 346

Zubehör

Uponor Combi Port E-Pro Heizkreis - Anschlusset 2HC 346

Uponor Combi Port E-Pro Differenzdruckregler 2HC 346

Uponor Combi Port E-Pro Zirkulations - Set 346

Uponor Combi Port E-Pro Kreislauf-Kugelhahn DVGW 347

Uponor Combi Port E-Pro Estrichrocknungsset 347

Uponor Combi Port E-Pro Zentraler Aussenfühler 347

Uponor Combi Port E-Pro Verbindungskabel 347

Regelung

Uponor Combi Port E-Pro Temperaturregler 348

Uponor Combi Port E-Pro Raumthermostat - Anschlusset 230V 348

Uponor Combi Port E-Pro Temperaturfühler 348

Uponor Combi Port M-Pro

Uponor Combi Port M-Pro Wohnungsstation UFH 350

Uponor Combi Port M-Pro Wohnungsstation RC 351

Schränke

Uponor Combi Port M-Pro Schrank + Verteiler IW 352

Uponor Combi Port M-Pro Schrank + Verteiler OW 352

Uponor Combi Port M-Pro Schrank IW 353

Uponor Combi Port M-Pro Schrank OW 353

Zubehör

Uponor Combi Port M-Pro Kugelhahnschiene 345



Uponor Combi Port M-Hybrid HP

Uponor Combi Port M-Hybrid Station HP	355
Schränke	
Uponor Combi Port M-Hybrid Schrank + Verteiler IW	356
Regelung	
Uponor Combi Port M-Hybrid Fernbedienung	356

Uponor Combi Port M-Retro

Uponor Combi Port M-Retro Station GB	357
Schränke	
Uponor Combi Port M-Retro Schrank mit Tür OW	357
Zubehör	
Uponor Combi Port M-Retro Abschlussblende	357
Uponor Combi Port M-Retro Flexible Rohre	357

Uponor Combi Port M-4pipe Vierleiterstation

Uponor Combi Port M-4pipe Vierleiterstation H/C	358
Schränke.....	
Uponor Combi Port M-4pipe Schrank + Verteiler IW	359
Zubehör.....	
Uponor Combi Port M-4pipe Regelverteiler H/C	359
Uponor Combi Port Gen Kugelhahn DVGW	359
Uponor Combi Port Gen Kugelhähne	359
Uponor Combi Port Gen Estrichtrocknungsset	359

Uponor Aqua Port

Uponor Aqua Port M	
Uponor Aqua Port M-XS Trinkwasserstation DHW	361

Uponor Central Port

Uponor Central Port Systempumpengruppe	
Uponor Central port P-group Pumpe SPG32	363

Installation

Flächenheizung und -kühlung

Wohnungsstationen

Nahwärmeversorgung

Werkzeuge

Anhang

Hygienische Trinkwassererwärmung und energieeffizientes Heizen/Kühlen

Uponor Wohnungsstationen sorgen für eine uneingeschränkte Verfügbarkeit von hygienisch einwandfreiem Trinkwarmwasser sowie eine ganzjährige Raumwärmeversorgung

- Deutliche Energieeinsparungen bei bester Trinkwasserhygiene und höchstem Wärmekomfort
- Ein umfangreiches Produkt-Portfolio sorgt für die optimale Anbindung unterschiedlichster Energieträger
- Die ausgereifte Technik unserer Stationen führt zu einer hohen Betriebssicherheit
- Unterstützung Ihres Bauprojektes durch unsere Mitarbeiter im technischen Support

Uponor Combi Port E



Uponor Combi Port E-Pro Wohnungstation UFH		Seite
Vollelektronische Wohnungstation für Frischwarmwasser und Fußbodenheizung	- Die Combi Port E passt sich mit intelligenter Regelung an alle Anforderungen automatisch an und hebt Komfort, Hygiene sowie die Energieeffizienz auf ein neues Niveau.	344

Uponor Combi Port E-Pro Station RC		Seite
Vollelektronische Wohnungstation für Frischwarmwasser und Radiatorenheizung	- Die Combi Port E passt sich mit intelligenter Regelung an alle Anforderungen automatisch an und hebt Komfort, Hygiene sowie die Energieeffizienz auf ein neues Niveau.	344

Uponor Combi Port M-Pro



Uponor Combi Port M-Pro Wohnungstation UFH		Seite
Für Frischwarmwasser und Fußbodenheizung	- Ausführungen mit einem 2. statischen Heizkreis (z. B. für den Anschluss der Untertisch-Station Aqua Port Compact). - UP-Gehäuse inkl. vormontierter Anschlussschiene und Heizkreisverteiler (für Vorinstallationen)	350



Uponor Combi Port M-Pro Wohnungstation RC		Seite
Für Frischwarmwasser und Radiatorenheizung	- Mit produktspezifischem Zubehör wie z. B. Anschlussschienen oder Unterputz- bzw. Aufputz-Gehäusen	351

Uponor Combi Port M-Hybrid HP



Uponor Combi Port M-Hybrid Station HP	Seite
Kombination von thermischer und elektrischer Durchlauferhitzung zur Spitzenlast-Abdeckung	<ul style="list-style-type: none"> - Mit der WK-Hybrid wird auch bei niedrigen Heizungsvorlauftemperaturen von 35-40 °C eine komfortable Warmwassertemperatur erreicht - Die Nachheizung auf eine höhere Warmwassertemperatur für den Dusch- oder Badebetrieb erfolgt über einen elektrisch betriebenen 400 V Durchflusserwärmer.
	355

Uponor Combi Port M-Retro Station GB



Uponor Combi Port M-Retro Wärmeschnittstelle GB	Seite
Speziell für den schnellen und einfachen Austausch von Gaskombithermen konzipiert	<ul style="list-style-type: none"> - Der stillgelegte Kamin kann als Versorgungsschacht genutzt werden. - Geringer Montageaufwand durch passendes Anschlussbild
	357

Uponor Combi Port M-4pipe Vierleiterstation H/C



Uponor Combi Port M-4pipe Vierleiterstation H/C	Seite
Speicherkonzept mit einem Nieder- und einem Hochtemperaturspeicher	<ul style="list-style-type: none"> - Der Hochtemperaturspeicher liefert das Heizwasser für die Warmwasserbereitung (ca. 55 °C). • Der Niedertemperaturspeicher sorgt für die Erwärmung der Wohnräume (ca. 35 °C).
	358

Uponor Aqua Port M-XS Trinkwasserstation DHW



Uponor Aqua Port M-XS Trinkwasserstation DHW	Seite
Speziell konzipiert für den Einsatz bei weiter entfernten Entnahmestellen wie z. B. einer Küche oder einem Gäste WC/Bad.	<ul style="list-style-type: none"> - Diese Station bietet höchste Trinkwasserhygiene bei nachweislich geringeren Verteilverlusten im Vergleich zur Trinkwasserzirkulation.
	361

Uponor Central Port P-group Pumpe SPG32



Uponor Central port P-group Pumpe SPG32	Seite
Systempumpengruppen zur Versorgung dezentraler Wohnungsstationen	<ul style="list-style-type: none"> - Systempumpengruppen DN 32 sind auf einer stabilen Montageplatte montiert inkl. GEG-gerechter Hartschaumdämmschale.
	363

Installation

Flächenheizung und -kühlung

Wohnungsstationen

Nahwärmeversorgung

Werkzeuge

Anhang

Uponor Combi Port



Combi Ports sind Wohnungsstationen für Mehrfamilienhäuser mit dezentraler Brauchwassererwärmung und eingebauten Sekundärheizkreisen für verschiedene Anwendungen, wie z.B. Radiatorheizungen, Flächenheizungen und Kühlsysteme.

Ihr Nutzen

- Hoher Komfort und schnelle Entnahmezeiten durch dezentrale Warmwasserbereitung im Durchlaufprinzip
- Energieeinsparung durch präzise Regelung der Vor- und Rücklauftemperaturen
- Deutlich höherer Wohnkomfort durch individuelle Einstellung der Warmwasser- und Heizkreisparameter
- Hygienisches Design zur Vermeidung von Legionellenwachstum
- Reduzierter Heizenergieverbrauch durch niedrige Systemtemperaturen



Spezifikation

- Anschlüsse komplett montiert und druckgeprüft
- Rohrschellen aus Kunststoff zur Schall- und Wärmeentkopplung
- DVGW-zertifizierter PM-Regler mit gebrauchsmustergeschützter Abdichtungstechnik
- Passstück für Wasserzähler
- Anschlussmöglichkeit eines Potentialausgleichs
- Max. Betriebsdruck Heizung: PN10
- Max. Betriebsdruck Trinkwasser: PN10
- Max. Betriebstemperatur Primärkreislauf Heizung: 85 °C
- Material der Trinkwasserarmaturen: CW617N
- Material der Heizungsarmaturen: CW617N, CW614N
- Material Rohrleitungen: Edelstahl 1.4401

Anwendung

- Für die dezentrale Warmwasserbereitung
- Mit Heizkreis für Fußbodenheizung
- Mit Heizkreis für Heizkörper
- Geeignet für Wärmepumpensysteme mit niedrigen primären Heizkreistemperaturen
- Passend als Austauschgerät für Gasthermen im Sanierungsprojekt
- 3-Rohr-System mit 2 getrennten Primärheizungsvorläufen und 1 kombinierten Rücklauf, ermöglicht das Energieeffizienzkonzept mit unterschiedlichen Temperaturen
- 4-Rohr-System mit 2 getrennten primären Heizungsvorläufen und 2 Rückläufen, ermöglicht zusätzlich noch die Kühlung im Sommer

Uponor Combi Port E

Uponor Combi Port E-PRO

Spezifikation

- Elektronische Regelung von Heizungsvor- und -rücklauf (Energieeinsparung und höherer Komfort durch adaptive Regelung)
- Thermische Trennung von Heizungs- und Trinkwasserseite (zur Vermeidung der Aufheizung des PWC)
- Lastprofilerkennung des PWH zur Komfortsteigerung durch schnellere Ausstoßzeiten
- Bypass ECO-Modus zur Energieeinsparung (bis zu 50 W/Tag)
- Elektronischer hydraulischer Abgleich für störungsfreien Betrieb durch präzise Durchflussregelung
- Einfache Inbetriebnahme und Fehlersuche per App
- GLT-Schnittstelle für verbessertes Gebäudemanagement
- Anschlüsse komplett montiert und druckgeprüft
- Rohrschellen aus Kunststoff zur Schall- und Wärmeentkopplung
- Kupfergelöteter oder diffusionsgelöteter (VA) Wärmetauscher
- Passstück für Wärmemengenzähler 110 mm x 3/4"
- Passstück für Wasserzähler 110 mm x 3/4"
- Entlüftungs- und Entleerungsventile
- Schmutzfänger für Kaltwasser 0,5 mm
- Schmutzfänger im Heizungsvorlauf Primär 0,5 mm
- Anschlussmöglichkeit eines Potentialausgleichs
- Max. Betriebsdruck Heizung: PN10
- Max. Betriebsdruck Trinkwasser: PN10
- Max. Betriebstemperatur Primärkreislauf Heizung: 85 °C
- Max. Differenzdruck Heizung: 1,2 bar
- Min. Druck Trinkwasser: 2,0 bar
- Material der Trinkwasserarmaturen: CW617N
- Material der Heizungsarmaturen: CW617N, CW614N
- Material Rohrleitungen: Edelstahl 1.4401
- Material der Abdeckkonsole: EPP
- Abmessungen: B/H/T 560 x 630 x 140 mm
- Leistungsaufnahme: max 3W

Installation

Flächenheizung und -kühlung

Wohnungsstationen

Nahwärmeversorgung

Werkzeuge

Anhang

Uponor Combi Port

Uponor Combi Port E-Pro Wohnungsstation UFH

- UFH - Ausführung für Brauchwarmwasser und Heizkreis für Fußbodenheizung (inkl. Mischkreislauf mit Umwälzpumpe).

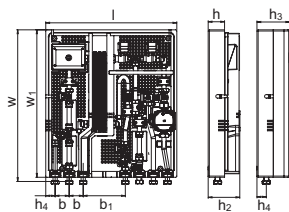

Art-Nr.	Dimension	l mm	b mm	b1 mm	h mm	h2 mm	h3 mm	w mm	w1 mm	LE	VE	ME	RG	Preis/ME
NEU 1095665	20 St MD EL MH MS BP SS IB	560	60	180	70	135	140	648	630	14	1	St.	V1	2992,20
NEU 1095667	25 St MD EL MH MS BP SS IB	560	60	180	70	135	140	648	630	14	1	St.	V1	3142,27

Ausstattungs-codes:

20, 25 - Anzeige der Warmwasserkapazität (l/min)

St - frei von NE-Metall gelöteter Edelstahl - Wärmetauscher für die Warmwasserbereitung

MD - motorisiertes Regelventil für Warmwasser

MH - motorisiertes Regelventil für Wohnungsheizungskreis

EL - elektronischer Temperaturbegrenzer für Warmwasser

MS - Mischset mit Umwälzpumpe, Thermostat und Rückschlagventil für Wohnungsheizkreislauf

BP - Funktion zur Vorwärmung der Versorgungsleitungen

IB - Station komplett gedämmt

SS - Sicherheitsthermostatschalter für Wohnungsheizungskreis

Uponor Combi Port E-Pro Station RC

- RC-Version für Brauchwarmwasser und Direktheizung mit Heizkörperanschluss (kein Mischkreislauf).



Art-Nr.	Dimension	LE	VE	ME	RG	Preis/ME
NEU 1131511	20 St MD EL MH BP IB	-	-	St.	V1	2580,68
NEU 1131516	20 St MD EL MH ZM BP IB	-	-	St.	V1	3133,63
NEU 1131513	25 St MD EL MH BP IB	-	-	St.	V1	2736,43
NEU 1131517	25 St MD EL MH ZM BP IB	-	-	St.	V1	3283,70

Ausstattungs-codes:

20,25 - Warmwasserkapazität (l/min)

CB - kupfergelöteter Edelstahl-Wärmetauscher für die Warmwasserbereitung

St - frei von NE-Metall gelöteter Edelstahl-Wärmetauscher für die Warmwasserbereitung

MD - motorisiertes Regelventil für Warmwasser

MH - motorisiertes Regelventil für Wohnungsheizungskreis

EL - elektronischer Temperaturbegrenzer für Warmwasser

BP - Vorwärmfunktion der Versorgungsleitungen

IB - Station komplett gedämmt

ZM - Zirkulationsmodul für Brauchwarmwasser mit Sicherheitsventil, Zirkulationspumpe und Differenzdruckregler

Uponor Combi Port

Uponor Combi Port E-Pro Unterputzschrank mit Vario S Verteiler IW

- Unterputzschrank mit Füßen, Heizungsverteiler und einer Schiene mit vorinstallierten Kugelhähnen

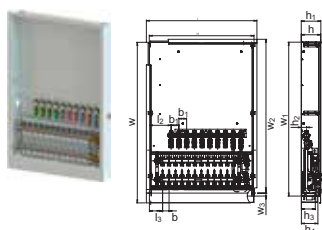

NEU
NEU
NEU
NEU

Art-Nr.	Dimension	l	l1	l2	l3	b	b1	h	h1	h2	h3	w	w1	LE	VE	ME	RG	Preis/ME
		mm	mm	mm	mm	mm	mm	mm	mm	mm	mm	mm	mm					
1095673	1200x750x150mm 4HMV+9BV	655	610	64	243	50	60	150	152	40	108	1242	1190	5	1	St.	V1	1265,68
1095675	1200x750x150mm 6HMV+9BV	855	810	168	102	50	60	150	152	40	108	1242	1190	5	1	St.	V1	1328,01
1095677	1200x750x150mm 8HMV+9BV	855	810	168	102	50	60	150	152	40	108	1242	1190	5	1	St.	V1	1294,22
1095679	1200x750x150mm 10HMV+9BV	855	810	168	102	50	60	150	152	40	108	1242	1190	5	1	St.	V1	1429,02

Ausstattungs-codes:

HMV - Satz Vario-S-Verteiler zum Heizen mit _ (4,6,8,10) Heizkreisen

BV - Satz _ (7,9) Kugelhähne, die auf der Montageschiene im Schrank für den Anschluss der Station vorinstalliert sind

Uponor Combi Port E-Pro Unterputzschrank IW



Art-Nr.	Dimension	LE	VE	ME	RG	Preis/ME
1095690	850x750x150mm	7	1	St.	V1	447,18

Uponor Combi Port E-Pro Aufputzschrank mit Vario S Verteiler OW

- Aufputzschrank inklusive Heizkreisverteiler und Schiene mit vorinstallierten Kugelhähnen

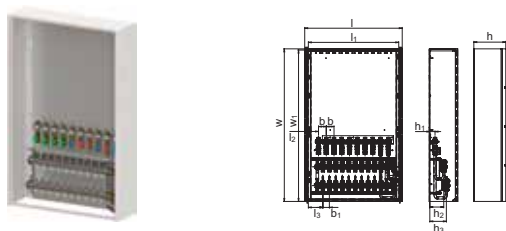

NEU
NEU
NEU
NEU

Art-Nr.	Dimension	l	l1	l2	l3	b	b1	h	h1	h2	h3	w	w1	LE	VE	ME	RG	Preis/ME
		mm	mm	mm	mm	mm	mm	mm	mm	mm	mm	mm	mm					
1095693	1200x750x260mm 4HMV+9BV	754	699	79	113	60	50	247	40	108	128	1180	1170	4	1	St.	V1	939,44
1095695	1200x750x260mm 6HMV+9BV	754	699	79	113	60	50	247	40	108	128	1180	1170	4	1	St.	V1	997,31
1095697	1200x750x260mm 8HMV+9BV	754	699	79	113	60	50	247	40	108	128	1180	1170	4	1	St.	V1	978,97
1095699	1200x750x260mm 10HMV+9BV	754	699	79	113	60	50	247	40	108	128	1180	1170	4	1	St.	V1	1106,98

Ausstattungs-codes:

HMV - Satz Vario-S-Verteiler zum Heizen mit _ (4,6,8,10) Heizkreisen

BV - Satz _ (7,9) Kugelhähne, die auf der Montageschiene im Schrank für den Anschluss der Station vorinstalliert sind

Installation

Flächenheizung und -kühlung

Wohnungsstationen

Nahwärmeversorgung

Werkzeuge

Anhang

Uponor Combi Port

Uponor Combi Port E-Pro Aufputzschrank OW



	Art-Nr.	Dimension	LE	VE	ME	RG	Preis/ME
NEU	1103138	1200X750X260mm	4	1	St.	V1	515,52

Uponor Combi Port E-Pro Kugelhahnschiene

- Montageschiene inklusive vorinstallierter Kugelhähne



	Art-Nr.	Dimension	LE	VE	ME	RG	Preis/ME
NEU	1095702	x7, DN20, MT/FT	30	1	St.	V1	272,03
NEU	1095703	x9, DN20, MT/FT	30	1	St.	V1	330,71

Ausstattungs-codes:

x7 / x9 - Anzahl der im Set enthaltenen Kugelhähne (7 oder 9 Stück)

MT - Außengewindeanschluss

FT - Innengewindeanschluss

Uponor Combi Port E-Pro Heizkreis-Anschlussset 2HC

- Rohrleitungssatz zum Anschluss eines zweiten Heizkreises (lose im Lieferumfang enthalten), einschließlich Armaturen und Rohrschellen



	Art-Nr.	Dimension	LE	VE	ME	RG	Preis/ME
NEU	1095705	¾"	60	1	St.	V1	143,90

Uponor Combi Port E-Pro Differenzdruckregler 2HC

- Differenzdruckregler für zweiten Heizkreis, einschließlich Impulsleitung (lose enthalten)



	Art-Nr.	Dimension	LE	VE	ME	RG	Preis/ME
NEU	1095708	DN15,50-300 mbar	60	1	St.	V1	208,84

Uponor Combi Port E-Pro Zirkulations - Set

- Zirkulationsset bestehend aus Pumpe- und Anschlussrohren mit Armaturen (ohne Kugelhahn) zur Nachrüstung der Brauchwarmwasserzirkulation in Wohnungsstationen (lose geliefert)



	Art-Nr.	Dimension	LE	VE	ME	RG	Preis/ME
NEU	1095706		60	1	St.	V1	722,71

Uponor Combi Port

Uponor Combi Port E-Pro Zirkulationskugelhahn DVGW

- Kugelhahn für Zirkulationsleitung, DVGW-zugelassen (lose geliefert)



NEU

Art-Nr.	Dimension	LE	VE	ME	RG	Preis/ME
1095704	x1, DN20, MT/FT	160	1	St.	V1	109,76

Ausstattungs-codes:

- x1 - Menge der im Set enthaltenen Kugelhähne (1 Stück)
- MT - Außengewindeanschluss
- FT - Innengewindeanschluss

Uponor Combi Port Gen Kugelhahn DVGW

- DVGW - Kugelhahn



NEU

Art-Nr.	Dimension	L m	LE	VE	ME	RG	Preis/ME
1116244	x1, DN20, MT/FT	63	-	0	St.	V1	27,92

Uponor Combi Port E-Pro Estrich-trocknungsset

- Satz Rohrbrücken zum Einbau in den Schrank ohne Station, um eine Estrichaufheizung auch bei nachträglichem Stationseinbau vornehmen zu können.



NEU

Art-Nr.	Dimension	LE	VE	ME	RG	Preis/ME
1128848	2x, 60mm	-	-	St.	V1	71,48

Uponor Combi Port E-Pro Zentraler Aussenfühler

- Zentraler Aussenfühler (Master) zur Übertragung der Außentemperatur an bis zu 128 Combi PORT E Controller über RS485 (1 Stk. pro 1 Netzwerk)
- Im ABS-Gehäuse mit Display (2 x 16 Zeichen) und 3 Bedientasten



NEU

Art-Nr.	Dimension	LE	VE	ME	RG	Preis/ME
1097085	max.128 HIU, 190x175x75	18	1	St.	V1	1240,63

Uponor Combi Port E-Pro Verbindungskabel

- Adapterkabel mit Busleitungsanschlussstecker für zentralen Außenfühler (für RS485 mit Dose bis 1m Kabellänge, Zubehör für Art. 1097085 / 1117221)
- Mit PE-Gehäuse und vierpoliger Buchse sowie beiliegendem vierpoligen Stecker



NEU

Art-Nr.	Dimension	LE	VE	ME	RG	Preis/ME
1097086	x1, 89x43x37,4-pin	100	1	St.	V1	40,71

Installation

Flächenheizung und -kühlung

Wohnungsstationen

Nahwärmeversorgung

Werkzeuge

Anhang

Uponor Combi Port

Uponor Combi Port E-Pro Temperaturregler

- Raumbediengerät zur Einstellung des Heizungssollwertes.
- Drehschalter zur Funktionswahl: Frostschutz / Nacht / Tag
- Drehschalter zur Temperatur - Feineinstellung: +/- 4K
- Außentemperatur - Anschluss - Set
- Kabel LIYY 2 x 0,25, Länge 0,5 m
- 1 seitlicher Anschluss: JST 02NR E4K
- 2-seitiger Anschluss: 2-polige AC164 - Buchse (wh), Stecker beiliegend



NEU

Art-Nr.	Dimension	LE	VE	ME	RG	Preis/ME
1117221	230V,+4 K	-	-	St.	V1	344,99

Uponor Combi Port E-Pro Raumthermostat - Anschlussset 230V

- Anschluss-Set zum Anschluss des Raumthermostats mit 230V - Ausgang an EXT ON/OFF
- Kabel LIYY 2 x 0,14 Länge 0,5 m
- 1 seitlicher Anschluss: JST 02NR E6S
- 2-seitiger Anschluss: 2-poliger AC164 - Stecker (wh/bu) mit integriertem Optokoppler, Buchse beiliegend



NEU

Art-Nr.	Dimension	LE	VE	ME	RG	Preis/ME
1117219	LIYY 2x 0,14 0,5m,230V	-	-	St.	V1	121,09

Uponor Combi Port E-Pro Temperaturfühler

- Außentemperaturfühler-Set (Außenfühler und Anschlusskabel für Einfamilienhäuser)
- Individueller Außentemperaturfühler im Klappdeckelgehäuse
- Abnehmbare Kabeleinführung M16
- Abnehmbare Steckklemme (max. 2,5 mm²)
- Montagesockel mit Sensorelement KTY81-210 und Varistor.

Lieferumfang:

- Verbindungskabelsatz: Kabel LIYY 2 x 0,25, Länge 0,5 m
- 1 seitlicher Anschluss: JST 02NR E4K
- 2-seitiger Anschluss: 2-polige AC164-Buchse (wh), Stecker beiliegend



NEU

Art-Nr.	Dimension	LE	VE	ME	RG	Preis/ME
1097087	LIYY2x0,25 0.5m	100	1	St.	V1	110,46

Uponor Combi Port

Uponor Combi Port M-PRO

Spezifikation

- Anschlüsse komplett montiert und druckgeprüft
- Rohrschellen aus Kunststoff zur Schall- und Wärmeentkopplung
- DVGW-zertifizierter PM-Regler mit gebrauchsmustergeschützter Abdichtungstechnik
- Wärmedämmungen an den Zuleitungen
- Thermostatisches Bypass-Ventil
- Kaltwasserabgang
- Passtück für Wärmemengenzähler 110 mm x 3/4"
- Passtück für Wasserzähler 110 mm x 3/4"
- Entlüftungs- und Entleerungsventile
- Schmutzfänger für Kaltwasser 0,5 mm
- Schmutzfänger im Heizungsvorlauf Primär 0,5 mm
- Anschlussmöglichkeit eines Potentialausgleichs
- Max. Betriebsdruck Heizung: PN10
- Max. Betriebsdruck Trinkwasser: PN10
- Max. Betriebstemperatur : 85 °C
- Max. Differenzdruck Primärkreislauf Heizung: 2,5 bar
- Min. Druck Trinkwasser: 2,0 bar
- Material der Trinkwasserarmaturen: CW617N
- Material der Heizungsarmaturen: CW617N, CW614N
- Material Rohrleitungen: Edelstahl 1.4401
- Abmessungen: B/H/T 556 x 620 x 110 mm

Installation

Flächenheizung und -kühlung

Wohnungsstationen

Nahwärmeversorgung

Werkzeuge

Anhang

Uponor Combi Port

Uponor Combi Port M-Pro Wohnungsstation UFH

- UFH-Ausführung für Brauchwarmwasser und Heizkreis für Fußbodenheizung (inkl. Mischkreislauf mit Umwälzpumpe).

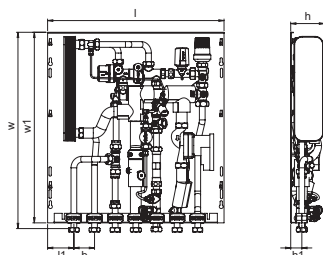

Art-Nr.	Dimension	l	l1	b	b1	h	h1	w	w1	LE	VE	ME	RG	Preis/ME
		mm	mm	mm	mm	mm	mm	mm	mm					
NEU 1093793	15 St BP DT MS UL SS ZA	556	83	65		107	35	618	600	16	1	St.	V1	2298,25
NEU 1093794	15 St BP DT MS UL SS ZA 2C	556	33	65	50	107	35	618	600	16	1	St.	V1	2415,09
NEU 1128852	15 St BP DT ZM MS UL SS ZA 2C									-	-	St.	V1	3210,91
NEU 1093797	19 St BP DT MS UL SS ZA	556	83	65		107	35	618	600	16	1	St.	V1	2579,10
NEU 1093798	19 St BP DT MS UL SS ZA 2C	556	33	65	50	107	35	618	600	16	1	St.	V1	2695,49
NEU 1128853	19 St BP DT ZM MS UL SS ZA 2C									-	-	St.	V1	3369,39

Ausstattungs-codes:

15,19 - Anzeige der Warmwasserkapazität (l/min)

St - frei von NE-Metall gelöteter Edelstahl-Wärmetauscher für die Warmwasserbereitung

BP - Funktion zur Vorwärmung der Versorgungsleitungen

DT - Differenzdruckregler im Heizkreis Warmwasserbereitung

ZM - Zirkulationsmodul für Brauchwarmwasser mit Sicherheitsventil, Zirkulationspumpe und Differenzdruckregler

MS - Mischset mit Umwälzpumpe, Thermostat und Rückschlagventil für Wohnungsheizkreislauf

UL - thermostatischer Temperaturbegrenzer für Fußbodenheizungskreis

SS - Sicherheitsthermostatschalter für Wohnungsheizungskreis

ZA - Zonenventil im Hausheizkreislauf Rücklaufleitung mit 2-Punkt-Stellantrieb im Lieferumfang enthalten

2C - zweiter direkter Heizkreisanschluss mit Extrazonenventil (kein Stellantrieb, kein Mischkreislauf)

Uponor Combi Port

Uponor Combi Port M-Pro Wohnungsstation RC

- Edelstahl Hochleistungsplattenwärmetauscher
- Wärmetauscher Kupfergelötet/Edelstahlgelötet
- Differenzdruckregelung
- Manuelles Zonenventil zum Heizen
- RC-Version für Brauchwasser und Direktheizung mit Heizkörperanschluss (kein Mischkreis).

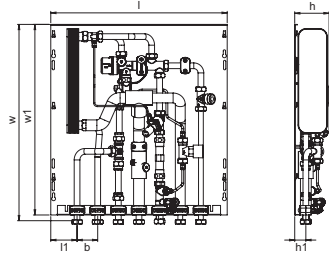

NEU
NEU

Art-Nr.	Dimension	LE	VE	ME	RG	Preis/ME
1128854	15 St BP DI ZM ZV	-	-	St.	V1	2516,41
1128855	19 St BP DI ZM ZV	-	-	St.	V1	2672,17

Ausstattungs-codes:

- 15,19 - Angabe der Brauchwasserleistung (l/min)
- CB - Wärmetauscher aus kupfergelötetem Edelstahl für die Brauchwasserbereitung
- St - Buntmetallfreier, hartgelöteter Wärmetauscher aus Edelstahl für die Brauchwasserbereitung
- BP - Funktion zur Vorwärmung der Versorgungsleitungen
- DI - primärer Differenzdruckregler am Eingang der Station
- DT - Differenzdruckregler am Heizkreis der Station für die Warmwasserbereitung
- TL - Thermostatischer Temperaturbegrenzer für die Warmwasserbereitung mit Tauchfühler
- RL - Rücklauf-temperaturbegrenzer für den Wohnungsheizkreis
- ZM - Zirkulationsmodul für Brauchwarmwasser mit Sicherheitsventil, Zirkulationspumpe und Differenzdruckregler
- ZV - Zonenventil im Rücklauf des Wohnungsheizkreises ohne Stellantrieb

Installation

Flächenheizung und -kühlung

Wohnungsstationen

Nahwärmeversorgung

Werkzeuge

Anhang

Uponor Combi Port

Uponor Combi Port M-Pro Schrank + Verteiler IW

- Unterputzschrank mit Rahmen und Tür
- Höhe einstellbar bis max. Fußbodenaufbau 200mm
- Material Stahl verzinkt
- Rahmen und Tür weiß pulverbeschichteter (RAL 9016), Tür abschließbar
- Vormontierter UFH - Edelstahlverteiler mit Durchflussmessern,
- Kugelhahnsatz 3/4", vormontiert an Schiene

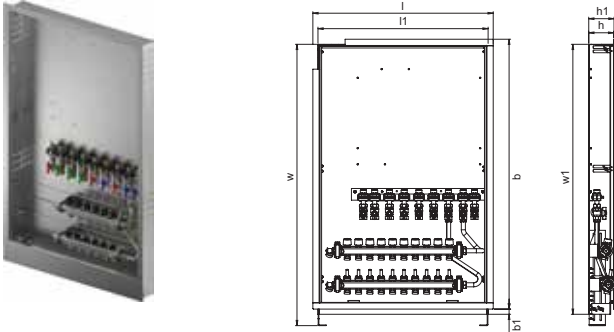

Art-Nr.	Dimension	l mm	l1 mm	b mm	b1 mm	h mm	h1 mm	w mm	w1 mm	LE	VE	ME	RG	Preis/ME
NEU 1093815	1200X750X110mm 4HM+9BV	795	750	1190	23	110	135	1440	1190	8	1	St.	V1	1102,03
NEU 1093816	1200X750X110mm 6HM+9BV	795	750	1190	23	110	135	1440	1190	8	1	St.	V1	1156,01
NEU 1093817	1200X750X110mm 8HM+9BV	795	750	1190	23	110	135	1440	1190	8	1	St.	V1	1191,70
NEU 1093818	1200X750X110mm 10HM+9BV	795	750	1190	23	110	135	1440	1190	8	1	St.	V1	1270,61

Ausstattungs-codes:

HM - Satz Vario S-Verteiler zum Heizen mit _ (4,6,8,10) Heizkreisen

BV - Satz _ (7,9) Kugelhähne, die auf der Montageschiene im Schrank für den Anschluss der Station vorinstalliert sind

Uponor Combi Port M-Pro Schrank + Verteiler OW

- Aufputzschrank inklusive Heizkreisverteiler und Schiene mit vorinstallierten Kugelhähnen

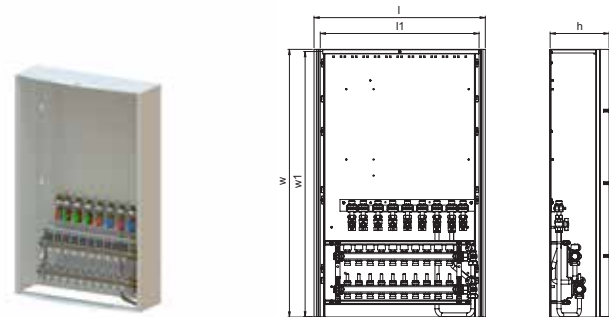

Art-Nr.	Dimension	l mm	l1 mm	h mm	w mm	w1 mm	LE	VE	ME	RG	Preis/ME
NEU 1093819	1180x700x300mm 4HM+9BV	755	700	260	1180	1170	4	1	St.	V1	1411,76
NEU 1093820	1180x700x300mm 6HM+9BV	755	700	260	1180	1170	4	1	St.	V1	1460,64
NEU 1093821	1180x700x300mm 8HM+9BV	755	700	260	1180	1170	4	1	St.	V1	1437,39
NEU 1093822	1180x700x300mm 10HM+9BV	755	700	260	1180	1170	4	1	St.	V1	1570,36

Ausstattungs-codes:

HMV - Satz Vario-S-Verteiler zum Heizen mit _ (4,6,8,10) Heizkreisen

BV - Satz _ (7,9) Kugelhähne, die auf der Montageschiene im Schrank für den Anschluss der Station vorinstalliert sind

Uponor Combi Port

Uponor Combi Port M-Pro Schrank IW

- Unterputzschrank mit Füßen



Art-Nr.	Dimension	l mm	l1 mm	b mm	b1 mm	h mm	h1 mm	w mm	w1 mm	LE	VE	ME	RG	Preis/ME
NEU 1093809	840x610x110mm	655	610	839	23	110	135	1090	840	8	1	St.	V1	342,52
NEU 1099826	1200x750x110mm									-	-	St.	V1	487,24

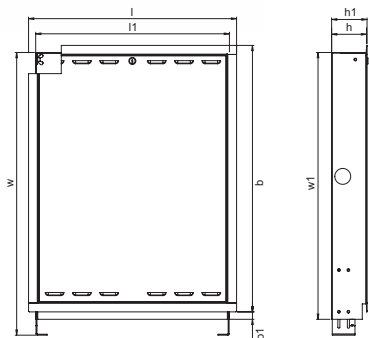

Uponor Combi Port M-Pro Schrank OW

- Aufputzschrank mit Türe



Art-Nr.	Dimension	l mm	h mm	w mm	LE	VE	ME	RG	Preis/ME
NEU 1093810	800x600x165mm	600	165	800	6	1	St.	V1	332,55

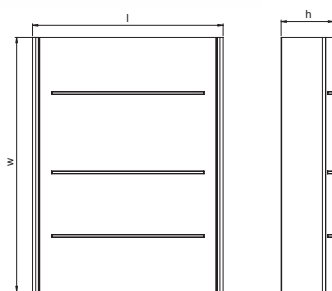

Installation

Flächenheizung und -kühlung

Wohnungsstationen

Nahwärmeversorgung

Werkzeuge

Anhang

Uponor Combi Port

Uponor Combi Port M-Pro Kugelhahnschiene

- Montageschiene inklusive vorinstallierter Kugelhähne



NEU
NEU

Art-Nr.	Dimension	l mm	l1 mm	b mm	h mm	h1 mm	w mm	w1 mm	LE	VE	ME	RG	Preis/ME
1093811	x7, DN20, MT/FT	595	53	50	35	78	136	131	30	1	St.	V1	249,83
1093812	x9, DN20, MT/FT	595	53	50	35	78	136	131	30	1	St.	V1	329,11

Ausstattungs-codes:

x7/x9 - Anzahl der im Set enthaltenen Kugelhähne (7 oder 9 Stück)

MT - Außengewindeanschluss

FT - Innengewindeanschluss

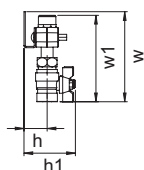
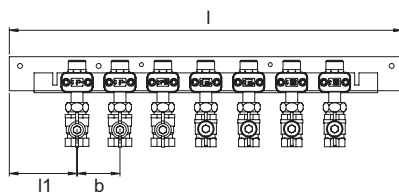

Uponor Combi Port

Installation

Flächenheizung und -kühlung

Wohnungsstationen

Nahwärmeversorgung

Werkzeuge

Anhang

Uponor Combi Port M-Hybrid

Spezifikation

- Anschlüsse komplett montiert und druckgeprüft
- Rohrschellen aus Kunststoff zur Schall- und Wärmeentkopplung
- DVGW-zertifizierter PM-Regler mit gebrauchsmustergeschützter Abdichtungstechnik
- Wärmedämmung an den Zuleitungen
- Thermostatisches Bypass-Ventil
- Elektrischer Nachheizung für Brauchwarmwasser
- Passtück für Wärmemengenzähler 110 mm x 3/4"
- Passtück für Wasserzähler 110 mm x 3/4"
- Entlüftungs- und Entleerungsventile
- Schmutzfänger für Kaltwasser 0,5 mm
- Schmutzfänger im Heizungsvorlauf Primär 0,5 mm
- Anschlussmöglichkeit eines Potentialausgleichs
- Max. Betriebsdruck Heizung: PN10
- Max. Betriebsdruck Trinkwasser: PN10
- Max. Betriebstemperatur Primärkreislauf Heizung: 85 °C
- Max. Betriebstemperatur Trinkwasserkreislauf: 60 °C
- Max. Differenzdruck Primärkreislauf Heizung: 2,5 bar
- Min. Druck Trinkwasser: 2,0 bar
- Material der Trinkwasserarmaturen: CW617N
- Material der Heizungsarmaturen: CW617N, CW614N
- Material Rohrleitungen: Edelstahl 1.4401
- Abmessungen: B/H/T 555,5 x 618 x 174 mm

Uponor Combi Port M-Hybrid Station HP

- Hybridstation für die dezentrale Brauchwasserbereitung mit 400-V-Elektrodurchlauferhitzer zur Erhöhung der Brauchwassertemperatur und Heizkreisanschlüssen für Niedertemperaturheizsysteme wie Fußboden-, Wand- und Deckenheizung
- Geeignet für Niedertemperatur-Wärmepumpenanlagen



Art-Nr.	Dimension	LE	VE	ME	RG	Preis/ME
1135556	400V 10 St 13H2 EB DH BP HA FR	-	-	St.	V1	3061,83
1135557	400V 10 St 21H3 EB DH BP HA FR	-	-	St.	V1	3096,73
1135570	400V 10 St 13H2 EB DI DH BP HA FR	-	-	St.	V1	3148,39
1135571	400V 10 St 21H3 EB DI DH BP HA FR	-	-	St.	V1	3250,88

Ausstattungs-codes :

- 400V - Geeignete Netzspannung für den elektrischen Durchlauferhitzer 400V für die Warmwasserbereitung
- 10 - Angabe der Brauchwasserleistung (l/min)
- St - Buntmetallfreier, gelöteter Edelstahl-Wärmetauscher für die Brauchwasserbereitung
- 13H2 - 13 kW installierte Leistung für ~53 °C Brauchwassertemperatur bei 10 l/min (oder ~15 l/min bei Mischung auf 38 °C)
- 21H3 - 21 kW installierte Leistung für ~60 Grad C Brauchwassertemperatur bei 10 l/min (oder ~18 l/min bei Mischung auf 38 °C)
- EB - elektrische Nachheizung (Booster) eingebaut
- DI - primärer Differenzdruckregler am Eingang der Station
- DH - Sekundär-Differenzdruckregler am Abgang des Wohnungsheizkreises
- BP - Vorwärmfunktion der Versorgungsleitungen
- HA - Wasserschlagdämpfer auf der Brauchwasserseite
- FR - Schmutzfänger im Rücklauf des Heizkreisanschlusses

Uponor Combi Port

Uponor Combi Port M-Hybrid Schrank + Verteiler IW

- Unterputzgehäuse mit Füßen, Heizkreisverteiler und Schiene
- Mit vorinstallierten Kugelhähnen
- Der Schrank ist in der Tiefe variabel von 150 - 200 mm einstellbar.
- Achtung: Für den Einbau der Hybridstation ist der Schrank auf eine Tiefe von mindestens 180 mm einzustellen!



NEU
NEU
NEU
NEU
NEU

Art-Nr.	Dimension	LE	VE	ME	RG	Preis/ME
1135558	1200X810X150mm 4HM+7BV	-	-	St.	V1	1053,00
1135559	1200X810X150mm 6HM+7BV	-	-	St.	V1	1109,40
1135560	1200X810X150mm 8HM+7BV	-	-	St.	V1	1165,47
1135561	1200X810X150mm 10HM+7BV	-	-	St.	V1	1227,77
1135562	1200X810X150mm 12HM+7BV	-	-	St.	V1	1280,56

Ausstattungs-codes:

HMV - Satz Vario-S-Heizkreisverteiler für Heizung mit _ (4,6,8,10,12) Heizkreisen

BV - Satz von _ (7,9) Kugelhähnen, vormontiert auf der Montagesehne im Schrank für Heizungsanschlüsse

Uponor Combi Port M-Hybrid Fernbedienung

- Fernbedienung mit Funkadapter zum Einbau in den Durchlauferhitzer



NEU

Art-Nr.	Dimension	LE	VE	ME	RG	Preis/ME
1099835		-	0	St.	V1	326,15

Uponor Combi Port M-Retro

Spezifikation

- Anschlüsse komplett montiert und druckgeprüft
- Rohrschellen aus Kunststoff zur Schall- und Wärmeentkopplung
- DVGW-zertifizierter PM-Regler mit gebrauchsmustergeschützter Abdichtungstechnik
- Thermostatisches Bypass-Ventil
- Kaltwasserabgang
- Passtück für Wärmemengenzähler 110 mm x 3/4"
- Passtück für Wasserzähler 110 mm x 3/4"
- Entlüftungs- und Entleerungsventile
- Schmutzfänger für Kaltwasser 0,5 mm
- Schmutzfänger im Heizungsvorlauf Primär 0,5 mm
- Anschlussmöglichkeit eines Potentialausgleichs
- Max. Betriebsdruck Heizung: PN10
- Max. Betriebsdruck Trinkwasser: PN10
- Max. Betriebstemperatur Primärkreislauf Heizung: 85 °C
- Max. Differenzdruck Primärkreislauf Heizung: 2,5 bar
- Min. Druck Trinkwasser: 2,0 bar
- Material der Trinkwasserarmaturen: CW617N
- Material der Heizungsarmaturen: CW617N, CW614N
- Material Rohrleitungen: Edelstahl 1.4401
- Abmessungen: B/H/T 435,5 x 618 x 115 mm

Uponor Combi Port

Uponor Combi Port M-Retro Station GB

- GB-Version für Brauchwarmwasser und Direktheizung in Gaskessel-Nachrüst Anwendungen



	Art-Nr.	Dimension	LE	VE	ME	RG	Preis/ME
NEU	1099824	15 St NC BP DI	-	-	St.	V1	1742,02
NEU	1136246	15 St NC BP TL DI	-	-	St.	V1	2142,50

Ausstattungs-codes:

- 15 - Anzeige der Warmwasserkapazität (l/min)
- St - frei von NE-Metall gelöteter Edelstahl-Wärmetauscher für die Warmwasserbereitung
- NC - kein Kaltwasseraustritt von Wärmeschnittstelleneinheit
- BP - Vorwärmfunktion der Versorgungsleitungen
- TL - thermostatischer Temperaturbegrenzer für Warmwasser mit Tauchsensoren
- DI - primärer Differenzdruckregler am Einlass der Wärmeschnittstelleneinheit
- RL - Rücklauf-Temperaturbegrenzer für Wohnungsheizkreislauf

Uponor Combi Port M-Retro Schrank mit Tür OW

- Aufputzschrank mit Tür



	Art-Nr.	Dimension	LE	VE	ME	RG	Preis/ME
NEU	1099600	900x480x165mm	-	-	St.	V1	329,00
NEU	1099601	1250x480x165mm	-	-	St.	V1	373,39

Uponor Combi Port M-Retro Abschlussblende

- Abschlussblende für Aufputzgehäuse



	Art-Nr.	Dimension	LE	VE	ME	RG	Preis/ME
NEU	1099592	480x165mm	-	-	St.	V1	36,82

Uponor Combi Port M-Retro Flexible Rohre

- Flexible Wellrohre für den Anschluss von Stationen



	Art-Nr.	Dimension	LE	VE	ME	RG	Preis/ME
NEU	1099723	x4,900mm (Junkers)	-	-	St.	V1	157,05
NEU	1099724	x4,900mm (Vaillant)	-	-	St.	V1	185,15
NEU	1099726	x4,1000mm (Universal)	-	-	St.	V1	152,58

Installation

Flächenheizung und -kühlung

Wohnungsstationen

Nahwärmeversorgung

Werkzeuge

Anhang

Uponor Combi Port

Uponor Combi Port M-4Pipe

Spezifikation

- Anschlüsse komplett montiert und druckgeprüft
- Rohrschellen aus Kunststoff zur Schall- und Wärmeentkopplung
- DVGW-zertifizierter PM-Regler mit gebrauchsmustergeschützter Abdichtungstechnik
- Wärmedämmung an den Zuleitungen
- Thermostatisches Bypass-Ventil
- Separater Niedertemperatur-Heiz-/Kühlkreislauf zur direkten Beheizung/Kühlung
- Kaltwasserabgang
- Passtück für Wärmemengenzähler 110 mm x 3/4" für Hochtemperatur-Rücklaufleitung
- Passtück für Wärmemengenzähler 110 mm x 3/4" für Niedertemperatur-Rücklaufleitung
- Passtück für Wasserzähler 110 mm x 3/4"
- Entlüftungs- und Entleerungsventile
- Schmutzfänger für Kaltwasser 0,5 mm
- Schmutzfänger für Heizungsvorlauf primär 0,5 mm
- Anschlussmöglichkeit eines Potentialausgleichs
- Max. Betriebsdruck Heizung: PN10
- Max. Betriebsdruck Trinkwasser: PN10
- Max. Betriebstemperatur Primärkreislauf Heizung: 85 °C
- Max. Differenzdruck Primärkreislauf Heizung: 2,5 bar
- Min. Druck Trinkwasser: 2,0 bar
- Material der Trinkwasserarmaturen: CW617N
- Material der Heizungsarmaturen: CW617N, CW614N
- Material Rohrleitungen: Edelstahl 1.4401
- Abmessungen: B/H/T 755,5 x 618 x 145 mm

Uponor Combi Port M-4pipe Vierleiterstation H/C

Version Heizuen / Kühlen für die indirekte Warmwasserbereitung und den direkten Anschluss an die Wohnungsheizung mit 2 getrennten Leitungen für die Wärmezufuhr und 2 Rücklaufleitungen (1 für Warmwasser, 1 für den Heizkreislauf der Wohnung), die den Betrieb mit energieeffiziente Niedertemperaturheizungen, Kühlanwendungen und Wärmepumpensystemen ermöglicht.



Art-Nr.	Dimension	LE	VE	ME	RG	Preis/ME
1135563	19 St BP TL HC DI D4	-	-	St.	V1	2865,85
1135569	19 St BP TL ZM HC DI D4	-	-	St.	V1	3410,16

Ausstattungs-codes:

- (15) 19 - Angabe der Brauchwasserleistung (l/min)
- St - Buntmetallfreier, hartgelöteter Edelstahl - Wärmetauscher für die Brauchwarmwasserbereitung
- BP - Funktion zur Vorwärmung der Versorgungsleitungen
- TL - Thermostatischer Temperaturbegrenzer für Brauchwasser mit Tauchfühler
- HC - Heiz- und Kühlmöglichkeit, mit 2 Vorlaufleitungen und 2 Rücklaufleitungen
- DI - primärer Differenzdruckregler am Eingang der Station
- D4 - Differenzdruckregler am Niedertemperatur - Heizkreis
- ZM - Zirkulationsmodul für Brauchwarmwasser mit Sicherheitsventil, Zirkulationspumpe und Differenzdruckregler

Uponor Combi Port

Uponor Combi Port M-4pipe Schrank + Verteiler IW

- Unterputzgehäuse mit Füßen, Heizkreisverteiler und Schiene mit vorinstallierten Kugelhähnen



Art-Nr.	Dimension	LE	VE	ME	RG	Preis/ME
NEU 1135564	1200X810X150mm 4HMT+9BV	-	-	St.	V1	1171,59
NEU 1135565	1200X810X150mm 6HMT+9BV	-	-	St.	V1	1246,57
NEU 1135566	1200X810X150mm 9HMT+9BV	-	-	St.	V1	1351,82

Ausstattungs-codes:

HMT - Satz ThermFlex - Verteiler für Heizung mit _ (4,6,9) Heizkreisen

BV - Satz _ (7,9) Kugelhähne, die auf der Montageschiene im Schrank für den Anschluss der Station vorinstalliert sind

Uponor Combi Port M-4pipe Regelverteiler H/C

- Regelverteiler mit Heiz-/Kühlfunktion und Pumpenlogik
- Anschluss von max. 8 Raumthermostaten
- Anschluss von max. 18 Stellantrieben mit 230 V



Art-Nr.	Dimension	LE	VE	ME	RG	Preis/ME
NEU 1100248	8RT,18A,230V	-	-	St.	V1	295,38

Uponor Combi Port Gen Kugelhahn DVGW

- DVGW - Kugelhahn



Art-Nr.	Dimension	L m	LE	VE	ME	RG	Preis/ME
NEU 1116244	x1, DN20, MT/FT	63	-	0	St.	V1	27,92

Uponor Combi Port Gen Kugelhähne



Art-Nr.	Dimension	LE	VE	ME	RG	Preis/ME
NEU 1131488	x9, DN20, MT/FT	-	0	St.	V1	340,08

Uponor Combi Port Gen Estrich-trocknungsset

- Satz Rohrbrücken zum Einbau in den Schrank ohne Station, um eine Estrich-aufheizung auch bei nachträglichem Stationseinbau vornehmen zu können.



Art-Nr.	Dimension	LE	VE	ME	RG	Preis/ME
NEU 1099644	2x,60mm	-	-	St.	V1	71,48

Installation

Flächenheizung und -kühlung

Wohnungsstationen

Nahwärmeversorgung

Werkzeuge

Anhang

Uponor Aqua Port



Aqua Ports sind Wohnungsstationen für Mehrfamilienhäuser für die dezentrale Brauchwassererwärmung.

Ihr Nutzen

- Hoher Komfort und schnelle Entnahmezeiten durch dezentrale Warmwasserbereitung im Durchlaufprinzip
- Energieeinsparung durch präzise Regelung der Vor- und Rücklauftemperaturen
- Deutlich höherer Wohnkomfort durch individuelle Einstellung der Warmwasserparameter
- Hygienisches Design zur Vermeidung von Legionellenwachstum
- Reduzierter Heizenergieverbrauch durch niedrige Systemtemperaturen



Spezifikation

- Anschlüsse komplett montiert und druckgeprüft
- Rohrschellen aus Kunststoff zur Schall- und Wärmeentkopplung
- DVGW-zertifizierter PM-Regler mit gebrauchsmustergeschützter Abdichtungstechnik
- Anschlussmöglichkeit eines Potentialausgleichs
- Max. Betriebsdruck Heizung: PN10
- Max. Betriebsdruck Trinkwasser: PN10
- Max. Betriebstemperatur Primärkreislauf Heizung: 85 °C
- Max. Differenzdruck Primärkreislauf Heizung: 2,5 bar
- Min. Druck Trinkwasser: 2,0 bar
- Material der Trinkwasserarmaturen: CW617N
- Material der Heizungsarmaturen: CW617N, CW614N
- Material Rohrleitungen: Edelstahl 1.4401

Anwendung

- Für die dezentrale Warmwasserbereitung
- Geeignet für Wärmepumpensysteme mit niedrigen primären Heizkreistemperaturen

Uponor Aqua Port

Uponor Aqua Port M-INS

Spezifikation

- Anschlüsse komplett montiert und druckgeprüft
- Rohrschellen aus Kunststoff zur Schall- und Wärmeentkopplung
- DVGW-zertifizierter PM-Regler mit gebrauchsmustergeschützter Abdichtungstechnik
- Entlüftungsventil
- Thermostatisches Bypass-Ventil
- Schmutzfänger für Kaltwasser 0,5 mm
- Schmutzfänger für Heizungsvorlauf primär 0,5 mm
- Anschlussmöglichkeit eines Potentialausgleichs
- Max. Betriebsdruck Heizung: PN10
- Max. Betriebsdruck Trinkwasser: PN10
- Max. Betriebstemperatur Primärkreislauf Heizung: 85 °C
- Max. Differenzdruck Primärkreislauf Heizung: 2,5 bar
- Min. Druck Trinkwasser: 2,0 bar
- Material der Trinkwasserarmaturen: CW617N
- Material der Heizungsarmaturen: CW617N, CW614N
- Material Rohrleitungen: Edelstahl 1.4401
- Abmessungen: B/H/T 255 x 376 x 148 mm

Installation

Flächenheizung und -kühlung

Wohnungsstationen

Uponor Aqua Port M-XS Trinkwasserstation DHW

DHW-Version für die Warmwasserbereitung

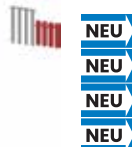

Art-Nr.	Dimension	LE	VE	ME	RG	Preis/ME
1135567	15 St BP DI TL	-	-	St.	V1	1644,44
1135568	19 St BP DI TL	-	-	St.	V1	1901,61
1135572	15 St BP DI	-	-	St.	V1	1460,32
1135574	19 St BP DI	-	-	St.	V1	1706,03

Ausstattungs-codes:

- 15, 19 - Angabe der Brauchwasserleistung (l/min)
- St - Buntmetallfreier, hartgelöteter Edelstahl-Wärmetauscher für die Brauchwarmwasserbereitung
- BP - Funktion zur Vorwärmung der Versorgungsleitungen
- DI - primärer Differenzdruckregler am Eingang der Station
- TL - Thermostatischer Temperaturbegrenzer für Brauchwasser mit Tauchfühler

Nahwärmeversorgung

Werkzeuge

Anhang

Uponor Central Port



Die Produktlinie Central Port besteht aus einer Reihe von Uponor Zentralsystemlösungen, einschließlich einer Pumpengruppe, einer Gruppe von Warmwasserstationen, einer Pufferspeichergruppe, Steuerungen und

anderem Zubehör, die für Ein- und Mehrfamilienhäuser geeignet sind. Diese Lösungen können auch mit einzelnen Wärmeübergabestationen in Mehrfamilienhäusern kombiniert werden.

Ihr Nutzen

- Hohe Energieeffizienz durch effektive Steuerung
- Betriebszeiten je nach Gebäudetyp und individuellen Zeitplänen einstellbar
- Geringe Wärmeverluste durch GEG-gerechter Hartschaumdämmschale
- Kann als Komplettsystem mit HIU von Uponor ausgelegt werden



Spezifikation

- Systempumpengruppen für die zentrale Heizungsversorgung.
- Alle Systempumpengruppen sind werkseitig mit einem Combi-Control-Regler ausgestattet und komplett verdrahtet.
- Montiert auf fester Halteplatte inklusive GEG-gerechter Hartschaum-Dämmschale.

Anwendung

- Versorgung von Frischwasserstationen
- Versorgung von Wohnungsstationen mit Fußboden- und Radiatorheizungen
- Für 2-Rohr-Systeme mit 1 primären Heizungsvorlauf und 1 Rücklauf
- Für 3-Rohr-Systeme mit 2 getrennten primären Heizungsvorläufen und 1 kombinierten Rücklauf
- Für 4-Rohr-Systeme mit 2 separaten primären Heizungsvorläufen und 2 Rückläufen.

Zertifikate

- DVGW-Zulassung

Uponor Central Port Systempumpengruppe

Uponor Central Port P-group Pumpe SPG32

- Systempumpengruppe DN 32
- Verrohrung, bestehend aus Edelstahlrohr 35 x 1,5 mm
- Kunststoffrohrschellen zur thermischen Entkopplung
- Wärmezähleradapter 260 mm mit Vorlauffühler Anschluss über M10 x 1 (AGFW-konform)
- Bypass-Funktion über Feinstregulierventil
- 4 Absperrkugelhähne DN 40 (1 1/2" Innengewinde)
- Umwälzpumpe WILO Stratos 1-12 mit 0-10 V Steuerung (BL 180 mm).
- Versorgungsspannung: 230V AC.

	Art-Nr.	Dimension	LE	VE	ME	RG	Preis/ME
NEU	1100291	6 m³/h, DN32, FT, 185kW, 230V, TM	-	0	St.	V1	6808,19
NEU	1100290	8 m³/h, DN32, FT, 185kW, 230V, UM	-	0	St.	V1	4623,17



Ausstattungs-codes:

FT - Anschluss mit Innengewinde

UM - ohne Mischkreislauf

TM - Thermischer Mischkreislauf mit Ventil (kein Stellantrieb installiert)

Installation

Flächenheizung und -kühlung

Wohnungsstationen

Nahwärmeversorgung

Werkzeuge

Anhang

Nahwärmeversorgung Ecoflex



Uponor Ecoflex Service	365
Übersicht Uponor Ecoflex Rohre und Verbindungstechniken für die Nahwärmeversorgung	366-369

Flexible vorgedämmte Rohrsysteme Uponor Ecoflex

Uponor Ecoflex VIP Thermo	Vorgedämmte Rohre für die erdverlegte Heizungs-/Kühlwasserversorgung	370
Uponor Ecoflex Thermo	Vorgedämmte Rohre für die erdverlegte Heizungs-/Kühlwasserversorgung	372
Uponor Ecoflex Varia	Vorgedämmte Rohre für die erdverlegte Heizungs-/Kühlwasserversorgung mit verminderten Wärmedämmanforderungen	375
Uponor Ecoflex VIP Aqua	Vorgedämmte Rohre für die erdverlegte Versorgung mit Trinkwasser warm	377
Uponor Ecoflex Aqua	Vorgedämmte Rohre für die erdverlegte Versorgung mit Trinkwasser warm	379
Uponor Ecoflex Quattro	Vorgedämmte Rohre für die erdverlegte Trinkwasser- und Heizungsversorgung.....	381
Uponor Ecoflex Supra	Vorgedämmte Rohre für die erdverlegte Versorgung mit Trinkwasser kalt oder Kühlwasser	383
Uponor Ecoflex Supra PLUS	Vorgedämmte Rohre mit Frostschutzkabel für die erdverlegte Versorgung mit Trinkwasser kalt	384

Verbindungstechniken

Uponor Wipex	Modulares Fittingsystem aus Messing für vernetzte und unernetzte Polyethylenrohre	387
Uponor Q&E	Fittingsystem aus PPSU und Messing für vernetzte Polyethylenrohre	397

Systemzubehör

Uponor Ecoflex	Zubehörkomponenten für Ecoflex Rohrsysteme.....	401
----------------	---	-----

Ecoflex Werkzeugservice

Uponor Ecoflex Mietwerkzeuge	412
------------------------------------	-----

Uponor Ecoflex Service

Unser besonderer Service für Sie:



Zuschnitt-Service: passend abgelängte Teillängen, individuell für Ihre Baustelle ¹⁾



Anlieferung von Standard- und Teillängen in Deutschland (Festland) direkt auf die Baustelle ¹⁾



Umfassende Unterstützung bei der Planung und Auslegung durch erfahrene Ingenieure



Projektbegleitung und Produktschulungen vor Ort



Flächendeckendes Vertriebs- und Händlernetz



10-jährige Haftungserklärung für Verarbeiter

1) Die Rücknahme von passend zugeschnittenen Teillängen ist grundsätzlich ausgeschlossen.

Frachtkosten und wählbare Zusatzoptionen für die Anlieferung Uponor Ecoflex innerhalb Deutschlands siehe Anhang "Frachtkosten" - Seite 435.

DIREKT ZUM
KAPITEL SPRINGEN







Verbindungstechnik, Fittings und Werkzeuge für Uponor Ecoflex Rohre

Systemrohr	Abmessung [mm]	Medium- rohr	Dämmung	Mantel- rohr	Temperatur- und Druckbelastung	Länge [m]	Artikel-Nr.	Zertifizierung
VIP Thermo Single 	40 x 3,7/140	PE-Xa + EVOH	VIP + PEX-Schaum	PE-HD	max. 95 °C / 6 bar	200	1095714	KOMO System-zertifizierung CSTB System-zertifizierung
	50 x 4,6/140					200	1095715	
	63 x 5,8/140					200	1095716	
	75 x 6,8/140					200	1095717	
	90 x 8,2/175					150	1095718	
	110 x 10,0/175					150	1095719	
	125 x 11,4/200					120	1095720	
VIP Thermo Twin 	2x25 x 2,3/140	PE-Xa + EVOH	VIP + PEX-Schaum	PE-HD	max. 95 °C / 6 bar	200	1118580	KOMO System-zertifizierung CSTB System-zertifizierung
	2x32 x 2,9/140					200	1118581	
	2x40 x 3,7/175					200	1118582	
	2x50 x 4,6/175					200	1118583	
	2x63 x 5,8/200					100	1118584	
	2x75 x 6,8/250					100	1118585	
	Thermo Single optional mit Heizkabel 					25 x 2,3/140	PE-Xa + EVOH	
32 x 2,9/140		200	1018110					
40 x 3,7/175		200	1018111					
50 x 4,6/175		200	1018112					
63 x 5,8/175		200	1018113					
75 x 6,8/200		100	1018114					
90 x 8,2/200		100	1018115					
110 x 10,0/200		100	1018116					
Thermo Twin 	2x25 x 2,3/175	PE-Xa + EVOH	PEX-Schaum	PE-HD	max. 95 °C / 6 bar	200	1018134	KOMO Systemzertifizierung, Deklaration nach DIN EN 15632, DIN CERTCO Wärmeverlustzertifizierung - Überwacht nach VDI 2055, CSTB Systemzertifizierung
	2x32 x 2,9/175					200	1018135	
	2x40 x 3,7/175					200	1018136	
	2x50 x 4,6/200					100	1018137	
	2x63 x 5,8/200					100	1018138	
Thermo Mini 	25 x 2,3/68	PE-Xa + EVOH	PEX-Schaum	PE-HD	max. 95 °C / 6 bar	200	1018132	CSTB System-zertifizierung
	32 x 2,9/68					200	1018133	
Thermo Twin HP* * Integrierte Leerrohre für Kabel 	2x32 x 2,9-2x32 x 3,5/140	PE-Xa + EVOH	PEX-Schaum	PE-HD	max. 95 °C / 6 bar	200	1093894	
	2x40 x 3,7-2x32 x 3,5/175					200	1093895	

HEIZEN UND KÜHLEN

Verbindungstechnik und Werkzeuge

	Wipex Übergangs-nippel	Ecoflex Übergangs-nippel	Quick & Easy			
Zubehör	PN6 + Grafitpaste + Aufspreizzange + Inbus	PN6 + Grafitpaste + Inbus	PN6 + Grafitpaste + Inbus	Aufweitwerkzeuge M18 6 bar	M18 VLD	Ringe natural
Gummi-Endkappe						weiß

	•			•	•	•	
	•				•	•	
		•			•	•	
		•			•	•	
		•	•				
	•			•			•
	•			•			•
	•			•	•	•	
	•			•	•	•	
		•			•	•	
		•			•	•	
		•			•	•	
	•			•			•
	•			•			•
	•			•	•	•	
	•			•	•	•	
		•			•	•	
	•			•			•
	•			•			•
	•			•			•
	•			•	•	•	

Verbindungstechnik, Fittings und Werkzeuge für Uponor Ecoflex Rohre

	Systemrohr	Abmessung [mm]	Mediumrohr	Dämmung	Mantelrohr	Temperatur- und Druckbelastung	Länge [m]	Artikel-Nr.	Zertifizierung	Zubehör Gummi-Endkappe
HEIZEN UND KÜHLEN	Varia Single 	25 x 2,3/90	PE-Xa + EVOH	PEX-Schaum	PE-HD	max. 95 °C / 6 bar	200	1018230	CSTB System-zertifizierung	
		32 x 2,9/90					200	1018231		
		40 x 3,7/140					200	1018232		
		50 x 4,6/140					200	1018233		
		63 x 5,8/140					200	1018234		
		75 x 6,8/175					200	1018235		
		90 x 8,2/175					100	1018236		
		110 x 10,0/175					100	1018237		
		125 x 11,4/200					120	1062886		
	Varia Twin 	2x25 x 2,3/140	PE-Xa + EVOH	PEX-Schaum	PE-HD	max. 95 °C / 6 bar	200	1018238	CSTB System-zertifizierung	
		2x32 x 2,9/140					200	1018239		
		2x40 x 3,7/140					200	1018240		
		2x50 x 4,6/175					200	1018241		
VIP Aqua Single 	40 x 5,5/140	PE-Xa	VIP + PEX-Schaum	PE-HD	max. 95 °C / 10 bar	200	1119047	Kiwa System-zertifizierung DVGW, ÖVGW		
	50 x 6,9/140					200	1119048			
	63 x 8,6/140					200	1119049			
VIP Aqua Twin 	25 x 3,5-20 x 2,8/140	PE-Xa	VIP + PEX-Schaum	PE-HD	max. 95 °C / 10 bar	200	1119053	Kiwa System-zertifizierung DVGW, ÖVGW		
	32 x 4,4-20 x 2,8/140					200	1119054			
	40 x 5,5-25 x 3,5/140					200	1119055			
	50 x 6,9-32 x 4,4/175					200	1119056			
Aqua Single optional mit Heizkabel 	25 x 3,5/140	PE-Xa	PEX-Schaum	PE-HD	max. 95 °C / 10 bar	200	1018117	DVGW, ÖVGW		
	32 x 4,4/140					200	1018118			
	40 x 5,5/175					200	1018119			
	50 x 6,9/175					200	1018120			
	63 x 8,6/175					200	1018121			
Aqua Twin 	25 x 3,5-25 x 3,5/175	PE-Xa	PEX-Schaum	PE-HD	max. 95 °C / 10 bar	200	1018139	DVGW, ÖVGW		
	32 x 4,4-25 x 3,5/175					200	1018140			
	40 x 5,5-25 x 3,5/175					200	1018141			
	50 x 6,9-25 x 3,5/175					200	1018142			
Quattro 	2x25 x 2,3-2x25 x 3,5/175	PE-Xa + EVOH + PE-Xa	PEX-Schaum	PE-HD	max. 95 °C / 6 / 10 bar	200	1018147	DVGW, ÖVGW		
	2x32 x 2,9-2x25 x 3,5/175					200	1018148			
	2x32 x 2,9-32 x 4,4-25 x 3,5/175					200	1018149			
	2x40 x 3,7-32 x 4,4-20 x 2,8/200					100	1084891			
	2x40 x 3,7-40 x 5,5-25 x 3,5/200					100	1084890			
Supra 	25 x 2,3/68	PE 100-RC schwarz mit blauen Streifen	PEX-Schaum	PE-HD	20 °C / 16 bar	200	1095722	DVGW		
	32 x 2,9/68					200	1095723			
	40 x 3,7/140					200	1095724			
	50 x 4,6/140					200	1095725			
	63 x 5,8/140					200	1095726			
	75 x 6,8/175					100	1095727			
	90 x 8,2/175					100	1095728			
	110 x 10,0/200					100	1095729			
Supra PLUS cable Mit Frostschutzkabel 	25 x 2,3/68	PE 100-RC schwarz mit blauen Streifen	PEX-Schaum	PE-HD	20 °C / 16 bar	150	1095730	DVGW		
	32 x 2,9/68					150	1095731			
	40 x 3,7/140					150	1095734			
	50 x 4,6/140					150	1095736			
	63 x 5,8/140					150	1095737			
	75 x 6,8/175					150	1095738			
	90 x 8,2/200					100	1095739			
	110 x 10,0/200					100	1095740			

Uponor Ecoflex VIP Thermo

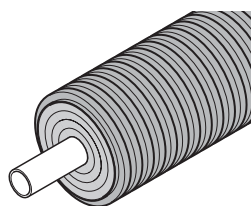

Die Uponor Ecoflex VIP Thermo Rohre sind gemäß DIN EN 15632 produziert und für den Einsatz in Heiz- und Kühlanwendungen konzipiert. Ecoflex VIP Thermo Single Rohre werden als Einzelleitungen für große

Volumenströme eingesetzt. In den Ecoflex VIP Thermo Twin Rohren sind Heizungsvor- und rücklauf in einem Rohr kombiniert. Die große Flexibilität und Verlegbarkeit von der Rolle ermöglichen eine zeit- und kosteneffiziente Installation. Die Uponor Ecoflex VIP Thermo Rohre haben zusätzlich eine sehr hohe Dämmleistung.

Ihr Nutzen

- Sehr flexibel
- Hohe Energieeffizienz
- Bewährtes Dämmmaterial mit hoher Dämmleistung
- Lieferlängen nach Kundenwunsch
- Umfangreiches Sortiment an Fittings und Zubehörkomponenten



Spezifikation

- Flexibles, vorgedämmtes, selbstkompensierendes Kunststoff-Rohrleitungssystem produziert gemäß DIN EN 15632
- Mediumrohr: vernetztes Polyethylen (PE-Xa) gemäß EN ISO 15875, naturfarben, SDR 11 (PN6), sauerstoffdiffusionsdicht gemäß DIN EN 15632
- Dämmmaterial: Revolutionäre Dämmschicht mit extrem niedrigem Lambda-Wert in Kombination mit geschlossenzelligem PEX-Schaum, dauerelastisch, alterungsbeständig, Wasseraufnahme gemäß EN 489 < 1,0 % vol.
- Mantelrohr: korrigiertes Polyethylen (PE-HD)

Anwendung

- Für die Erdverlegung, zum Transport von Heiz- oder Kühlwasser
- Max. Temperatur- und Druckbelastung: +95 °C / 6 bar
- Betriebstemperatur 80 °C gemäß DIN EN 15632
- Statische Nachweisführung bei Erd- und Verkehrslasten (SLW 60 = 60 t) nach ATV-DVWK-A127

Zertifikate

- KOMO Systemzertifizierung
- CSTB Systemzertifizierung



Uponor Ecoflex VIP Thermo

Uponor Ecoflex VIP Thermo Single

- Heizen und Kühlen
- 1-Mediumrohr PE-Xa mit Sauerstoffsperrschicht
- Max. +95 °C / 6 bar
- VIP + PEX-Schaum, gewelltes PE-HD Mantelrohr
- KOMO Systemzertifizierung
- CSTB Systemzertifizierung



Art-Nr.	Dimension	do mm	do1 mm	s1 mm	R m	Gew. kg	LE	VE	ME	RG	Preis/ME
1095714	40X3,7/140	140	40	3,7	0,35	1,67	-	200	m	H7	70,74
1095715	50X4,6/140	140	50	4,6	0,4	1,94	-	200	m	H7	87,82
1095716	63X5,8/140	140	63	5,8	0,5	2,35	-	200	m	H7	111,83
1095717	75X6,8/140	140	75	6,8	0,6	2,73	-	200	m	H7	141,07
1095718	90X8,2/175	175	90	8,2	0,7	4	-	150	m	H7	147,35
1095719	110X10,0/175	175	110	10	0,9	5,06	-	150	m	H7	164,02
1095720	125X11,4/200	200	125	11,4	1,4	6,65	-	120	m	H7	226,22

Uponor Ecoflex VIP Thermo Twin

- Heizen und Kühlen
- 2-Mediumrohre PE-Xa mit Sauerstoffsperrschicht
- Max. +95 °C / 6 bar
- Zweifarbiges Zentrierprofil zur eindeutigen Zuordnung von Vor- und Rücklaufleitung
- VIP + PEX-Schaum, gewelltes PE-HD Mantelrohr
- KOMO Systemzertifizierung
- CSTB Systemzertifizierung

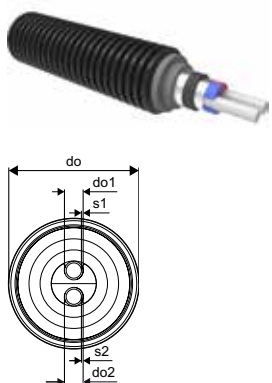

Art-Nr.	Dimension	do mm	do1 mm	do2 mm	s1 mm	s2 mm	R m	Gew. kg	LE	VE	ME	RG	Preis/ME
1118580	2x25x2,3/140	140	25	25	2,3	2,3	0,4	1,7	-	200	m	H7	74,74
1118581	2x32x2,9/140	140	32	32	2,9	2,9	0,5	1,91	-	200	m	H7	87,28
1118582	2x40x3,7 /175	175	40	40	3,7	3,7	0,8	2,9	-	200	m	H7	107,04
1118583	2x50x4,6/175	175	50	50	4,6	4,6	0,9	3,44	-	200	m	H7	137,33
1118584	2x63x5,8/200	200	63	63	5,8	5,8	1,2	4,88	-	100	m	H7	161,22
1118585	2x75x6,8/250	250	75	75	6,8	6,8	1,4	6,84	-	100	m	H7	221,81

do1 x s1 = Vorlauf, do2 x s2 = Rücklauf

Uponor Ecoflex Thermo

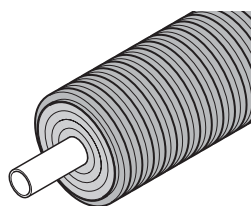

Die Uponor Ecoflex Thermo Röhre sind gemäß EN 15632 zertifiziert und für den Einsatz in Heiz- und Kühlanwendungen konzipiert. Ecoflex Thermo Single Röhre werden als Einzelleitungen für große

Volumenströme eingesetzt. In den Ecoflex Thermo Twin Röhren sind Heizungsvor- und rücklauf in einem Rohr kombiniert. Die große Flexibilität und Verlegbarkeit von der Rolle ermöglichen eine zeit- und kosteneffiziente Installation.

Ihr Nutzen

- Hohe Energieeffizienz
- Seit mehr als 25 Jahren zuverlässig im Einsatz
- Lieferlängen nach Kundenwunsch
- Zertifiziertes System
- Einfach zu verlegen
- Sehr flexibel



Spezifikation

- Flexibles, vorgedämmtes, selbstkompensierendes Kunststoffrohrleitungssystem produziert gemäß DIN EN 15632
- Mediumrohr: vernetztes Polyethylen (PE-Xa) gemäß EN ISO 15875, naturfarben, SDR 11 (PN 6), sauerstoffdiffusionsdicht gemäß DIN EN 15632
- Dämmmaterial: geschlossenzelliger PEX-Schaum, dauerelastisch, alterungsbeständig, Wasseraufnahme gemäß EN 489 < 1,0 % vol.
- Mantelrohr: korrigiertes Polyethylen (PE-HD)

Anwendung

- Für die Erdverlegung, zum Transport von Heiz- oder Kühlwasser
- Max. Temperatur- und Druckbelastung: +95 °C / 6 bar
- Betriebstemperatur 80 °C gemäß DIN EN 15632
- Statische Nachweisführung bei Erd- und Verkehrslasten (SLW 60 = 60 t) nach ATV-DVWK-A127

Zertifikate

- KOMO Systemzertifizierung auf Basis der Kiwa Richtlinie BRL 5609
- CSTB Systemzertifizierung
- Deklaration nach DIN EN 15632 durch Zertifizierungsstelle Kiwa N.V.
- DIN CERTCO Wärmeverlustzertifizierung - Überwacht nach VDI 2055

Uponor Ecoflex Thermo

Uponor Ecoflex Thermo Single

- Heizen und Kühlen
- 1-Mediumrohr PE-Xa mit Sauerstoffsperrschicht
- Max. +95 °C / 6 bar
- PEX-Schaum, gewelltes PE-HD Mantelrohr
- KOMO Systemzertifizierung
- Deklaration nach DIN EN 15632
- DIN CERTCO Wärmeverlustzertifizierung - Überwacht nach VDI 2055
- CSTB Systemzertifizierung

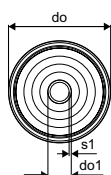

Art-Nr.	Dimension	do mm	do1 mm	s1 mm	R m	Gew. kg	LE	VE	ME	RG	Preis/ME
1018109	25x2,3/140	140	25	2,3	0,25	1,18	-	200	m	H1	42,41
1018110	32x2,9/140	140	32	2,9	0,3	1,31	-	200	m	H1	52,08
1018111	40x3,7/175	175	40	3,7	0,35	2,03	-	200	m	H1	64,25
1018112	50x4,6/175	175	50	4,6	0,45	2,26	-	200	m	H1	79,86
1018113	63x5,8/175	175	63	5,8	0,55	2,56	-	200	m	H1	101,62
1018114	75x6,8/200	200	75	6,8	0,8	3,74	-	100	m	H1	124,85
1018115	90x8,2/200	200	90	8,2	1,1	4,2	-	100	m	H1	130,37
1018116	110x10,0/200	200	110	10	1,2	5,24	-	100	m	H1	145,16

Uponor Ecoflex Thermo Twin

- Heizen und Kühlen
- 2-Mediumrohre PE-Xa mit Sauerstoffsperrschicht
- Max. +95 °C / 6 bar
- Zweifarbiges Zentrierprofil zur eindeutigen Zuordnung von Vor- und Rücklaufleitung
- PEX-Schaum, gewelltes PE-HD Mantelrohr
- KOMO Systemzertifizierung
- Deklaration nach DIN EN 15632
- DIN CERTCO Wärmeverlustzertifizierung - Überwacht nach VDI 2055
- CSTB Systemzertifizierung

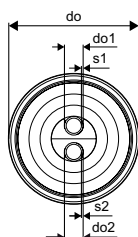

Art-Nr.	Dimension	do mm	do1 mm	do2 mm	s1 mm	s2 mm	R m	Gew. kg	LE	VE	ME	RG	Preis/ME
1018134	2x25x2,3/175	175	25	25	2,3	2,3	0,5	1,92	-	200	m	H1	67,89
1018135	2x32x2,9/175	175	32	32	2,9	2,9	0,6	1,99	-	200	m	H1	79,36
1018136	2x40x3,7 /175	175	40	40	3,7	3,7	0,8	2,33	-	200	m	H1	97,33
1018137	2x50x4,6/200	200	50	50	4,6	4,6	1	3,59	-	100	m	H1	124,85
1018138	2x63x5,8/200	200	63	63	5,8	5,8	1,2	4,55	-	100	m	H1	146,52

do1 x s1 = Vorlauf, do2 x s2 = Rücklauf

Installation

Flächenheizung und -kühlung

Wohnungsstationen

Nahwärmeversorgung

Werkzeuge

Anhang

Uponor Ecoflex Thermo

Uponor Ecoflex Thermo Mini

- Heizen und Kühlen
- 1-Mediumrohr PE-Xa mit Sauerstoffsperrschicht
- Max. +95 °C / 6 bar
- PEX-Schaum, gewelltes PE-HD Mantelrohr
- CSTB Systemzertifizierung

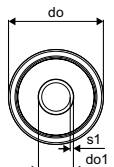

Art-Nr.	Dimension	do mm	do1 mm	s1 mm	R m	Gew. kg	LE	VE	ME	RG	Preis/ME
1018132	25x2,3/68	68	25	2,3	0,2	0,5	-	200	m	H1	31,08
1018133	32x2,9/68	68	32	2,9	0,25	0,55	-	200	m	H1	38,54

Uponor Ecoflex Thermo Twin HP

- Heizen und Kühlen
- 2-Mediumrohre PE-Xa mit Sauerstoffsperrschicht
- Max. +95 °C / 6 bar
- 2-Leerrohre für Kabel
- Zweifarbiges Zentrierprofil zur eindeutigen Zuordnung von Vor- und Rücklaufleitung
- PEX-Schaum, gewelltes PE-HD Mantelrohr

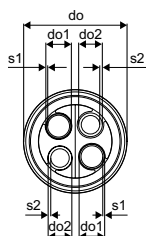

Art-Nr.	Dimension	L m	do mm	do1 mm	do2 mm	s1 mm	s2 mm	R m	Gew. kg	LE	VE	ME	RG	Preis/ME
1093894	2x32x2,9-2x32x3,5/140	200	140	32	32	2,9	3,5	0,5	1,655	-	200	m	H1	71,41
1093895	2x40x3,7-2x32x3,5/175	200	175	40	32	3,7	3,5	0,8	2,605	-	200	m	H1	92,46

do1 x s1 = Vorlauf, Rücklauf
do2 x s2 = Leerrohr für Kabel

Uponor Ecoflex Varia

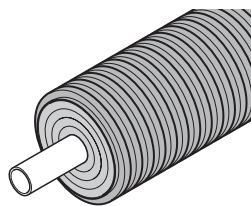

Die gemäß DIN EN 15632 produzierten Uponor Ecoflex Varia Rohre sind für den Einsatz in Heiz- und Kühlanwendungen mit verminderten Wärmedämmanforderungen konzipiert. Ecoflex Varia

Single Rohre werden als Einzelleitungen für große Volumenströme eingesetzt. In den Ecoflex Varia Twin Rohren sind Heizungsvor- und rücklauf in einem Rohr kombiniert.

Ihr Nutzen

- Für wirtschaftliche Installationen
- Einfach zu verlegen
- Sehr flexibel
- Lieferlängen nach Kundenwunsch
- Seit mehr als 25 Jahren zuverlässig im Einsatz



Spezifikation

- Flexibles, vorgedämmtes, selbstkompensierendes Kunststoff Rohrleitungssystem produziert gemäß DIN EN 15632
- Mediumrohr: vernetztes Polyethylen (PE-Xa) gemäß EN ISO 15875, naturfarben, SDR 11 (PN6), sauerstoffdiffusionsdicht gemäß DIN EN 15632
- Dämmmaterial: geschlossenzelliger PEX-Schaum, dauerelastisch, alterungsbeständig, Wasseraufnahme gemäß EN 489 < 1,0 % vol.
- Mantelrohr: korrigiertes Polyethylen (PE-HD)

Anwendung

- Für die Erdverlegung, zum Transport von Heiz- oder Kühlwasser
- Max. Temperatur- und Druckbelastung: +95 °C / 6 bar
- Betriebstemperatur 80 °C gemäß DIN EN 15632
- Statische Nachweisführung bei Erd- und Verkehrslasten (SLW 60 = 60 t) nach ATV-DVWK-A127

Zertifikate

- CSTB Systemzertifizierung

Uponor Ecoflex Varia Single

- Heizen und Kühlen
- 1-Mediumrohr PE-Xa mit Sauerstoffsperrschicht
- Max. +95 °C / 6 bar
- PEX-Schaum, gewelltes PE-HD Mantelrohr
- CSTB Systemzertifizierung

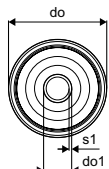

Art-Nr.	Dimension	do mm	do1 mm	s1 mm	R m	Gew. kg	LE	VE	ME	RG	Preis/ME
1018230	25x2,3 /90	90	25	2,3	0,25	1,02	-	200	m	H6	38,26
1018231	32x2,9 /90	90	32	2,9	0,30	1,11	-	200	m	H6	46,85
1018232	40x3,7 /140	140	40	3,7	0,35	1,47	-	200	m	H6	57,90
1018233	50x4,6 /140	140	50	4,6	0,4	1,67	-	200	m	H6	71,85
1018234	63x5,8 /140	140	63	5,8	0,5	1,97	-	200	m	H6	91,46
1018235	75x6,8 /175	175	75	6,8	0,6	2,72	-	200	m	H6	112,37
1018236	90x8,2 /175	175	90	8,2	0,7	3,14	-	100	m	H6	117,35
1018237	110x10,0 /175	175	110	10	0,9	4,14	-	100	m	H6	130,62
1062886	125x11,4/200	200	125	11,4	1,3	5,75	-	120	m	H6	197,54

Uponor Ecoflex Varia

Uponor Ecoflex Varia Twin

- Heizen und Kühlen
- 2-Mediumrohre PE-Xa mit Sauerstoffsperrschicht
- Max. +95 °C / 6 bar
- Zweifarbiges Zentrierprofil zur eindeutigen Zuordnung von Vor- und Rücklaufleitung
- PEX-Schaum, gewelltes PE-HD Mantelrohr
- CSTB Systemzertifizierung

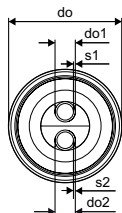

Art-Nr.	Dimension	do mm	do1 mm	do2 mm	s1 mm	s2 mm	R m	Gew. kg	LE	VE	ME	RG	Preis/ME
1018238	2x25x2,3/140	140	25	25	2,3	2,3	0,4	1,36	-	200	m	H6	61,09
1018239	2x32x2,9/140	140	32	32	2,9	2,9	0,5	1,43	-	200	m	H6	69,83
1018240	2x40x3,7/140	140	40	40	3,7	3,7	0,7	2,08	-	200	m	H6	87,61
1018241	2x50x4,6/175	175	50	50	4,6	4,6	0,9	2,84	-	200	m	H6	112,37

do1 x s1 = Vorlauf, do2 x s2 = Rücklauf

Uponor Ecoflex VIP Aqua

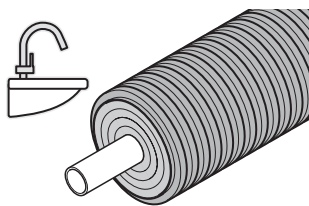

Die Uponor Ecoflex VIP Aqua Rohre sind im erdverlegten Einsatz für den hygienischen und energieeffizienten Transport von Trinkwasser warm konzipiert und stehen in zwei Ausführungen zur Verfügung. In Ecoflex VIP

Aqua Twin sind Warmwasserleitung und Zirkulation in einem Rohr kombiniert. Für große Volumenströme oder wenn keine Zirkulationsleitung erforderlich ist, kommen die Ecoflex VIP Aqua Single Rohre zum Einsatz.

Ihr Nutzen

- Sauber und hygienisch
- Sehr flexibel
- Einfache Verlegung und Verarbeitung
- Hohe Energieeffizienz
- Bewährtes Dämmmaterial mit hoher Dämmleistung
- Umfangreiches Sortiment an Fittings und Zubehörkomponenten



Spezifikation

- Flexibles, vorgedämmtes, selbstkompensierendes Kunststoffrohrsystem
- Mediumrohr: vernetztes Polyethylen (PE-Xa) gemäß EN ISO 15875, naturfarben, SDR 7,4 (PN 10)
- Dämmmaterial: Revolutionäre Dämmschicht mit extrem niedrigem Lambda-Wert in Kombination mit geschlossenzelligem PEX-Schaum, dauerelastisch, alterungsbeständig, Wasseraufnahme gemäß EN 489 < 1,0 % vol.
- Mantelrohr: korrigiertes Polyethylen (PE-HD)

Anwendung

- Für die Erdverlegung, zum Transport von Trinkwasser warm
- Max. Temperatur- und Druckbelastung: +95 °C / 10 bar
- Betriebstemperatur 70 °C gemäß EN 15875
- Statische Nachweisführung bei Erd- und Verkehrslasten (SLW 60 = 60 t) nach ATV-DVWK-A127

Zertifikate

- Kiwa Systemzertifizierung
- DVGW Zertifizierung
- ÖVGW Zertifizierung



Uponor Ecoflex VIP Aqua

Uponor Ecoflex VIP Aqua Single

- Trinkwasser warm
- 1-Mediumrohr PE-Xa
- Max. +95 °C / 10 bar
- VIP + PEX-Schaum, gewelltes PE-HD Mantelrohr
- Kiwa Systemzertifizierung
- DVGW Zertifizierung
- ÖVGW Zertifizierung

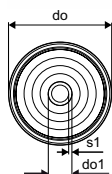

Art-Nr.	Dimension	do mm	do1 mm	s1 mm	R m	Gew. kg	LE	VE	ME	RG	Preis/ME
1119047	40x5,5/140	140	40	5,5	0,45	1,83	-	200	m	H7	103,03
1119048	50x6,9/140	140	50	6,9	0,55	2,20	-	200	m	H7	121,32
1119049	63x8,6/140	140	63	8,6	0,65	2,76	-	200	m	H7	153,49

Uponor Ecoflex VIP Aqua Twin

- Trinkwasser warm
- 2-Mediumrohre PE-Xa
- Max. +95 °C / 10 bar
- Zweifarbiges Zentrierprofil zur eindeutigen Zuordnung von Versorgungs- und Zirkulationsleitung
- VIP + PEX-Schaum, gewelltes PE-HD Mantelrohr
- Kiwa Systemzertifizierung
- DVGW Zertifizierung
- ÖVGW Zertifizierung

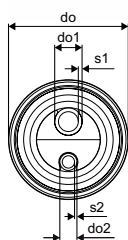

Art-Nr.	Dimension	do mm	do1 mm	do2 mm	s1 mm	s2 mm	R m	Gew. kg	LE	VE	ME	RG	Preis/ME
1119053	25x3,5-20x2,8/140	140	25	20	3,5	2,8	0,65	1,74	-	200	m	H7	78,49
1119054	32x4,4-20x2,8/140	140	32	20	4,4	2,8	0,7	1,88	-	200	m	H7	96,22
1119055	40x5,5-25x3,5/140	140	40	25	5,5	3,5	0,9	2,18	-	200	m	H7	114,51
1119056	50x6,9-32x4,4/175	175	50	32	6,9	4,4	1	3,36	-	200	m	H7	156,94

do1 x s1 = Trinkwasser warm, do2 x s2 = Zirkulation

Uponor Ecoflex Aqua

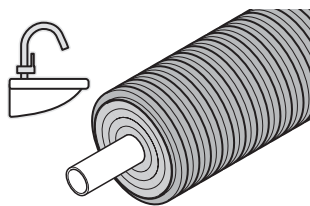

Die Uponor Ecoflex Aqua Rohre sind erdverlegte Rohrleitungen für den hygienischen und energieeffizienten Transport von Trinkwasser warm und stehen in zwei Ausführungen zur Verfügung. Bei den

Ecoflex Aqua Twin Rohren sind Warmwasserleitung und Zirkulation in einem Rohr kombiniert. Für große Volumenströme oder wenn keine Zirkulationsleitung erforderlich ist, kommen die Ecoflex Aqua Single Rohre zum Einsatz.

Ihr Nutzen

- Sauber und hygienisch
- Schnelle und flexible Verlegung und Verarbeitung
- Korrosionsbeständig
- Seit mehr als 25 Jahren zuverlässig im Einsatz
- Umfangreiches Sortiment an Fittings und Zubehörkomponenten



Spezifikation

- Flexibles, vorgedämmtes, selbstkompensierendes Kunststoff-Rohrleitungssystem
- Mediumrohr: vernetztes Polyethylen (PE-Xa) gemäß EN ISO 15875, naturfarben, SDR 7,4 (PN 10)
- Dämmmaterial: geschlossenzelliger PEX-Schaum, dauerelastisch, alterungsbeständig, Wasseraufnahme gemäß EN 489 < 1,0 % vol.
- Mantelrohr: korrigiertes Polyethylen (PE-HD)

Anwendung

- Für die Erdverlegung, zum Transport von Trinkwasser warm
- Max. Temperatur- und Druckbelastung: +95 °C / 10 bar
- Betriebstemperatur 70 °C gemäß EN 15875
- Statische Nachweisführung bei Erd- und Verkehrslasten (SLW 60 = 60 t) nach ATV-DVWK-A127

Zertifikate

- DVGW Zertifizierung
- ÖVGW Zertifizierung

Uponor Ecoflex Aqua Single

- Trinkwasser warm
- 1-Mediumrohr PE-Xa
- Max. +95 °C / 10 bar
- PEX-Schaum, gewelltes PE-HD Mantelrohr
- DVGW Zertifizierung
- ÖVGW Zertifizierung

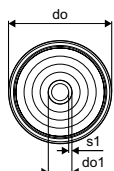

Art-Nr.	Dimension	do mm	do1 mm	s1 mm	R m	Gew. kg	LE	VE	ME	RG	Preis/ME
1018117	25x3,5/140	140	25	3,5	0,35	1,24	-	200	m	H1	54,45
1018118	32x4,4/140	140	32	4,4	0,4	1,42	-	200	m	H1	59,49
1018119	40x5,5/175	175	40	5,5	0,45	2,2	-	200	m	H1	93,67
1018120	50x6,9/175	175	50	6,9	0,55	2,54	-	200	m	H1	110,25
1018121	63x8,6/175	175	63	8,6	0,65	3	-	200	m	H1	139,53

Installation

Flächenheizung und -kühlung

Wohnungsstationen

Nahwärmeversorgung

Werkzeuge

Anhang

Uponor Ecoflex Aqua

Uponor Ecoflex Aqua Twin

- Trinkwasser warm
- 2-Mediumrohre PE-Xa
- Max. +95 °C / 10 bar
- Zweifarbiges Zentrierprofil zur eindeutigen Zuordnung von Versorgungs- und Zirkulationsleitung
- PEX-Schaum, gewelltes PE-HD Mantelrohr
- DVGW Zertifizierung
- ÖVGW Zertifizierung

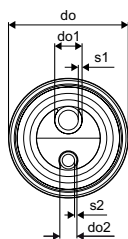

Art-Nr.	Dimension	do mm	do1 mm	do2 mm	s1 mm	s2 mm	R m	Gew. kg	LE	VE	ME	RG	
1018139	25x3,5-25x3,5/175	175	25	25	3,5	3,5	0,65	2,05	-	200	m	H1	71,35
1018140	32x4,4-25x3,5/175	175	32	25	4,4	3,5	0,7	2,2	-	200	m	H1	87,51
1018141	40x5,5-25x3,5/175	175	40	25	5,5	3,5	0,9	2,45	-	200	m	H1	104,10
1018142	50x6,9-25x3,5/175	175	50	25	6,9	3,5	1	2,73	-	200	m	H1	142,68

do1 x s1 = Trinkwasser warm, do2 x s2 = Zirkulation

Uponor Ecoflex Quattro

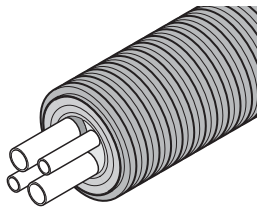

Uponor Ecoflex Quattro ist die All-in-one Lösung für die erdverlegte Warmwasser- und Heizungsversorgung in komplexen Leitungsnetzen oder zur Anbindung einzelner Gebäude. Warmwasser-, Zirkulations- und

Heizungsrohre (Vor- und Rücklauf) sind in einem vorgedämmten Systemrohr kombiniert.

Ihr Nutzen

- Wirtschaftlich durch All-in-one Lösung
- Energieeffizient
- Sehr flexibel und einfach zu verlegen
- Korrosionsbeständig
- Seit mehr als 25 Jahren zuverlässig im Einsatz



Spezifikation

- Flexibles, vorgedämmtes, selbstkompensierendes Kunststoffrohrleitungssystem
- Mediumrohr: vernetztes Polyethylen (PE-Xa) gemäß EN ISO 15875, naturfarben, SDR 11 (PN6) und SDR 7,4 (PN10), Heizungsrohre sind sauerstoffdiffusionsdicht gemäß DIN EN 15632
- Dämmmaterial: geschlossenzelliger PEX-Schaum, dauerelastisch, alterungsbeständig, Wasseraufnahme gemäß EN 489 < 1,0 % vol.
- Mantelrohr: korrigiertes Polyethylen (PE-HD)

Anwendung

- Für die Erdverlegung, zum Transport von Heiz- und Trinkwasser warm
- Max. Temperatur- und Druckbelastung: +95 °C / 6 bar / 10 bar
- Betriebstemperatur 80 °C gemäß DIN EN 15632
- Betriebstemperatur 70 °C gemäß EN ISO 15875
- Statische Nachweisführung bei Erd- und Verkehrslasten (SLW 60 = 60 t) nach ATV-DVWK-A127

Zertifikate

- DVGW Zertifizierung
- ÖVGW Zertifizierung

Installation

Flächenheizung und -kühlung

Wohnungsstationen

Nahwärmeversorgung

Werkzeuge

Anhang

Uponor Ecoflex Quattro

Uponor Ecoflex Quattro

- Heizen und Trinkwasser warm
- 4-Mediumrohre PE-Xa, 2-Mediumrohre mit Sauerstoffsperrschicht
- Max. +95 °C / 6 bar / 10 bar
- Zweifarbiges Zentrierprofil zur eindeutigen Zuordnung
- PEX-Schaum, gewelltes PE-HD Mantelrohr
- DVGW Zertifizierung
- ÖVGW Zertifizierung

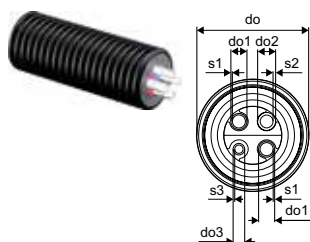

Art-Nr.	Dimension	do mm	do1 mm	do2 mm	do3 mm	s1 mm	s2 mm	s3 mm	R m	Gew. kg	LE	VE	ME	RG	Preis/ME
1018147	2x25x2,3-2x25x3,5/175	175	25	25	25	2,3	3,5	3,5	0,8	2,41	-	200	m	H1	130,94
1018148	2x32x2,9-2x25x3,5/175	175	32	25	25	2,9	3,5	3,5	0,8	2,64	-	200	m	H1	146,28
1018149	2x32x2,9-32x4,4-25x3,5/175	175	32	32	25	2,9	4,4	3,5	0,8	2,78	-	200	m	H1	156,45
1084891	2x40x3,7-32x4,4-20x2,8/200	200	40	32	20	3,7	4,4	2,8	1	3,5	-	100	m	H1	164,26
1084890	2x40x3,7-40x5,5-25x3,5/200	200	40	40	25	3,7	5,5	3,5	1	4	-	100	m	H1	169,24

do1 x s1 = Vorlauf, Rücklauf do2 x s2 = Trinkwasser warm, do3 x s3 = Zirkulation

Uponor Ecoflex Supra

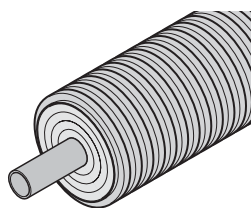

Uponor Ecoflex Supra ist für den Transport von Trinkwasser kalt und Kühlwasser konzipiert. Es ist das ideale Rohr für die erdverlegte Kaltwasserversorgung von z.B. Ferienparks, Hotelkomplexen oder Industrieanlagen.

Ihr Nutzen

- Sauber und hygienisch
- Einfach zu verlegen und sehr flexibel
- Korrosionsbeständig
- Einsetzbar mit konventionellen Verbindungstechniken



Spezifikation

- Flexibles, vorgedämmtes, selbstkompensierendes Kunststoff-Rohrleitungssystem
- Mediumrohr: Polyethylen (PE 100-RC), schwarz mit blauen Streifen, SDR 11 (PN16)
- Dämmmaterial: geschlossenzelliger PEX-Schaum, dauerelastisch, alterungsbeständig, Wasseraufnahme gemäß EN 489 < 1,0 % vol.
- Mantelrohr: korrigiertes Polyethylen (PE-HD)

Anwendung

- Für die Erdverlegung, zum Transport von Trinkwasser kalt oder Kühlwasser
- Temperatur- und Druckbelastung: +20 °C / 16 bar
- Statische Nachweisführung bei Erd- und Verkehrslasten (SLW 60 = 60 t) nach ATV-DVWK-A127

Zertifikate

- DVGW Zertifizierung

Uponor Ecoflex Supra

- Trinkwasser kalt und Kühlen
- 1-Mediumrohr PE 100-RC, schwarz mit blauen Streifen
- +20 °C / 16 bar
- PEX-Schaum, gewelltes PE-HD Mantelrohr
- DVGW Zertifizierung

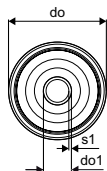

Art-Nr.	Dimension	do mm	do1 mm	s1 mm	R m	Gew. kg	LE	VE	ME	RG	Preis/ME
1095722	25x2,3/68	68	25	2,3	0,3	0,52	-	200	m	H1	27,55
1095723	32x2,9/68	68	32	2,9	0,4	0,62	-	200	m	H1	32,15
1095724	40x3,7/140	140	40	3,7	0,5	1,47	-	200	m	H1	42,41
1095725	50x4,6/140	140	50	4,6	0,6	1,67	-	200	m	H1	47,03
1095726	63x5,8/140	140	63	5,8	0,7	1,97	-	200	m	H1	48,71
1095727	75x6,8/175	175	75	6,8	0,9	2,72	-	150	m	H1	58,66
1095728	90x8,2/175	175	90	8,2	1	3,14	-	100	m	H1	61,83
1095729	110x10,0/200	200	110	10	1,2	5,24	-	100	m	H1	83,01

Installation

Flächenheizung und -kühlung

Wohnungsstationen

Nahwärmeversorgung

Werkzeuge

Anhang

Uponor Ecoflex Supra PLUS

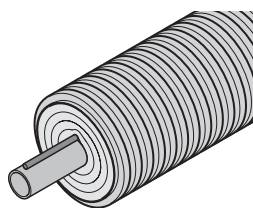

Für den frostgeschützten Transport von Trinkwasser kalt kommen die Uponor Ecoflex Supra PLUS Röhre zum Einsatz. Das integrierte selbstregulierende Frostschutzkabel mit passendem Regler

ermöglicht eine sichere Trinkwasserversorgung selbst bei tiefsten Umgebungstemperaturen.

Ihr Nutzen

- Zuverlässiger und wartungsfreier Betrieb
- Einfache elektrische Verdrahtung
- Sauber und hygienisch
- Korrosionsbeständig
- Energieeffizienter Frostschutz



Spezifikation

- Flexibles, vorgedämmtes, selbstkompensierendes Kunststoffrohrleitungssystem
- Mediumrohr: Polyethylen (PE 100-RC), schwarz mit blauen Streifen, SDR 11 (PN16)
- Kabel: selbstregulierendes Frostschutzkabel, Nennleistung 10 W/m bei 5 °C, max. Heizkreislänge 150 m bei 16 A
- Leerrohr: PE-Rohr, zum Einschieben des Sensorkabels (zur Messung der Umgebungstemperatur)
- Dämmmaterial: geschlossenzelliger PEX-Schaum, dauerelastisch, alterungsbeständig, Wasseraufnahme gemäß EN 489 < 1,0 % vol.
- Mantelrohr: korrigiertes Polyethylen (PE-HD)

Anwendung

- Für die Erdverlegung, zum frostsicheren Transport von Trinkwasser kalt oder Druckabwasser
- Temperatur- und Druckbelastung: +20 °C / 16 bar
- Statische Nachweisführung bei Erd- und Verkehrslasten (SLW 60 = 60 t) nach ATV-DVWK-A127

Zertifikate

- DVGW Zertifizierung

Uponor Ecoflex Supra PLUS cable

- Trinkwasser kalt
- 1-Mediumrohr PE 100-RC, schwarz mit blauen Streifen
- +20 °C / 16 bar
- PEX-Schaum, gewelltes PE-HD Mantelrohr
- Mit Frostschutzkabel und Leerrohr für Sensorkabel
- Nennleistung Frostschutzkabel (10 W/m bei 5 °C)
- DVGW Zertifizierung

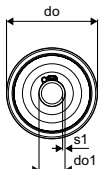

Art-Nr.	Dimension	do mm	do1 mm	s1 mm	R m	Gew. kg	LE	VE	ME	RG	Preis/ME
1095730	25x2,3/68 1x10W/m	68	25	2,3	0,3	0,58	-	150	m	H1	55,22
1095731	32x2,9/68 1x10W/m	68	32	2,9	0,4	0,67	-	150	m	H1	61,41
1095734	40x3,7/140 1x10W/m	140	40	3,7	0,5	1,5	-	150	m	H1	72,43
1095736	50x4,6/140 1x10W/m	140	50	4,6	0,6	1,7	-	150	m	H1	77,62
1095737	63x5,8/140 1x10W/m	140	63	5,8	0,7	2,1	-	150	m	H1	80,66
1095738	75x6,8/175 1x10W/m	175	75	6,8	0,9	2,9	-	150	m	H1	100,76
1095739	90x8,2/200 1x10W/m	200	90	8,2	1,1	4,4	-	100	m	H1	134,23
1095740	110x10,0/200 1x10W/m	200	110	10	1,2	5,3	-	100	m	H1	146,19

Uponor Ecoflex Supra PLUS

Uponor Ecoflex Supra PLUS Set

- Reglereinheit für Supra PLUS Rohr
- Für max. 150 m Frostschutzkabel
- Inkl. 10 m Sensorkabel
- Inkl. 2 Gummi-Endkappen
- Inkl. Kabel-Set S1: Kabelanschluss, Endabschluss und Kabellängsverbindung



Art-Nr.	Dimension	Gew. kg	LE	VE	ME	RG	Preis/ME
1120124	25+32/68	0,8590	-	1	Set	H2	443,27
1120126	40+50+63/140	1,197	-	1	Set	H2	492,03
1120127	75/175	1,39	-	1	Set	H2	569,32
1120128	90+110/200	1,555	-	1	Set	H2	623,50

Uponor Ecoflex Supra PLUS Regler 150

- Reglereinheit für Supra PLUS Rohr
- Für max. 150 m Frostschutzkabel
- Inkl. 10 m Sensorkabel

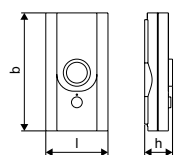

Art-Nr.	Dimension	l mm	b mm	h mm	Gew. kg	LE	VE	ME	RG	Preis/ME
1120123		165	165	39	0,438	50	1	St.	H2	393,09

Uponor Ecoflex Supra PLUS Kabel-Set S1

- S1: Kabelanschluss, Endabschluss und Kabellängsverbindung
- Elektrische Komponenten für die Verbindung des Frostschutzkabels



Art-Nr.	Dimension	Gew. kg	LE	VE	ME	RG	Preis/ME
1042310		0,022	-	1	St.	H2	78,63

Uponor Ecoflex Supra PLUS Kabel-Set S2

- S2: T-Verbindung und Kabelendabschluss
- Elektrische Komponenten für die Verbindung des Frostschutzkabels



Art-Nr.	Dimension	Gew. kg	LE	VE	ME	RG	Preis/ME
1042311		0,038	-	1	St.	H2	176,22

Installation

Flächenheizung und -kühlung

Wohnungsstationen

Nahwärmeversorgung

Werkzeuge

Anhang

Uponor Ecoflex Supra PLUS

Uponor Ecoflex Supra PLUS T-Set

- Zur Abdichtung von T-Verbindungen
- Bestehend aus ABS Halbschalen, Dämmhalbschalen, Edelstahlschrauben, Reduzierringen und Dichtpaste
- Inkl. Kabelset S2: T-Verbindung und Kabelendabschluss
- Wasserdicht 0,3 bar
- Verkehrslast bis SLW 60 = 60 t
- KOMO Systemzertifizierung
- Deklaration nach DIN EN 15632



Art-Nr.	Dimension	l	l1	l2	l3	di1	di2	di3	Gew.	LE	VE	ME	RG	Preis/ME
		mm	mm	mm	mm	mm	mm	mm	kg					
1061641	140/90/68	666	470	470	470	140	90	68	9,8	5	1	St.	H2	637,08
1061642	200/175/140	786	562	562	562	200	175	140	13,5	3	1	St.	H2	731,79

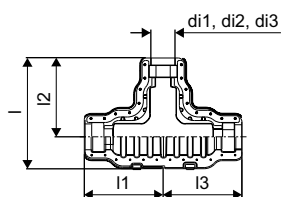

Uponor Ecoflex Reduzierring

- Zum Ausgleich unterschiedlicher Mantelrohrdimensionen in einem T-, Eck- oder Längsisoliersatz



Art-Nr.	Dimension	l	di	do	Gew.	LE	VE	ME	RG	Preis/ME
		mm	mm	mm	kg					
1060991	200/68	70	68	229	0,086	8	1	St.	H2	12,20

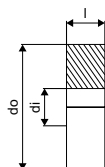

Uponor Wipex

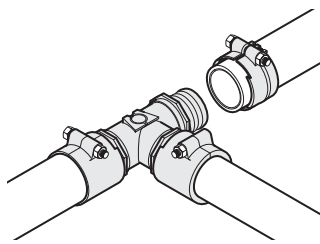

Die Uponor Wipex Fittingstechnologie verbindet vernetzte Polyethylenrohre in der Trinkwasserversorgung und Nahwärmeinstallation. Die Fittings sind im Dimensionsbereich 25 - 110 mm in den Druckstufen PN 6 und PN 10 lieferbar. Die Abdichtung über O-Ringe ermöglicht eine schnelle und zuverlässige Installation ohne Hanf.

Ihr Nutzen

- Einfach und ohne Hanf zu montieren
- Korrosionsbeständig
- Sauber und hygienisch
- Zuverlässig
- Hergestellt aus hochwertigem DR Messing



Spezifikation

- Wipex Fittings aus korrosionsbeständigem Messing, entzinkungsbeständig gemäß DIN EN ISO 6509, mit Edelstahlschraube
- O-Ring dichtend: zwischen einzelnen Wipex Formteilen als auch zwischen Wipex Übergangsnippel und Wipex Formteil
- Schraubenset des Übergangsnippels / der Kupplung beinhaltet Inbusschraube aus Edelstahl, Mutter und Unterlegscheibe aus Messing
- Mit Kunststoffplättchen vorgeweitete Klemmhülse (Dim. 63-110 mm)

Anwendung

- Fittingsystem für die Rohrsysteme VIP Thermo, Thermo, Varia, VIP Aqua, Aqua, Quattro, Supra und Supra PLUS
- Verbindung / Übergang zwischen PE-Xa / PE 100-RC Mediumrohren zu Übergangsnippeln mit zylindrischem Außengewinde
- Max. Temperaturbelastung: +95 °C

Zertifikate

- KOMO Systemzertifizierung
- Kiwa Systemzertifizierung
- DVGW Zertifizierung
- ÖVGW Zertifizierung



[YouTube](#) **HANDWERKERTIPPS für Installationsprofis**

→ [Herstellen eines Wipex-Übergangs im Hausanschlussbereich](#)



Uponor Wipex Übergangsnippel PN6

- Für den Übergang von PE-Xa und PE 100-RC Rohr
- Zylindrisches G Außengewinde zur Abdichtung mit O-Ring
- Max. +95 °C / 6 bar oder +20 °C / 16 bar
- KOMO Systemzertifizierung
- Deklaration nach DIN EN 15632
- DVGW VP600

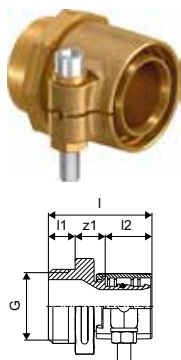

Art-Nr.	Dimension	l mm	l1 mm	l2 mm	G "	z1 mm	p bar	Gew. kg	LE	VE	ME	RG	Preis/ME
1018328	25x2,3-G1	47	12	21	1	14	6	0,19	40	1	St.	H5	64,99
1018329	32x2,9-G1	52	12	26	1	14	6	0,279	20	1	St.	H5	71,11
1018330	40x3,7-G1 ¼	61	16	30	1 ¼	15	6	0,436	10	1	St.	H5	87,63
1018331	50x4,6-G1 ¼	68	16	37	1 ¼	16	6	0,647	10	1	St.	H5	101,34
1018332	63x5,8-G2	84	20	47	2	18	6	1,142	8	1	St.	H5	127,48
1018333	75x6,8-G2	92	20	51	2	21	6	1,446	6	1	St.	H5	173,68
1018334	90x8,2-G3	105	24	60	3	22	6	2,359	4	1	St.	H5	240,85
1018335	110x10,0-G3	118	24	72	3	22	6	2,998	3	1	St.	H5	289,02

Uponor Wipex

Uponor Ecoflex Übergangsnippel PN6

- für den Übergang von PE-Xa Rohr
- konisches Außengewinde („R“)
- einzudichten mit Hanf
- max. +95°C/6bar
- DR = entzinkungsbeständig; korrosionsbeständig

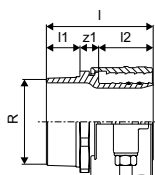

Art-Nr.	Dimension	l	l1	l2	R	z1	p	Gew.	LE	VE	ME	RG	Preis/ME
		mm	mm	mm	"	mm	bar	kg					
1078368	125x11,4-R4	137	43	70	4	24	6	5,24	-	1	St.	H5	468,58

Uponor Wipex Übergangsnippel PN10

- Für den Übergang von PE-Xa Rohr
- R 3/4" konisches Außengewinde
- Einzudichten mit Hanf
- Max. +95 °C / 10 bar
- Messing PL
- DVGW W534

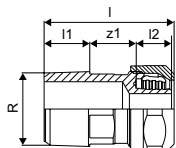

Art-Nr.	Dimension	l	l1	l2	R	z1	p	Gew.	LE	VE	ME	RG	Preis/ME
		mm	mm	mm	"	mm	bar	kg					
1091505	20x2,8-3/4"	46	16	13	3/4	17	10	0,121	10	1	St.	H5	61,45

Uponor Wipex Übergangsnippel PN10

- Für den Übergang von PE-Xa Rohr
- Zylindrisches G Außengewinde zur Abdichtung mit O-Ring
- Max. +95 °C / 10 bar
- Kiwa Systemzertifizierung
- DVGW W534
- ÖVGW PW302

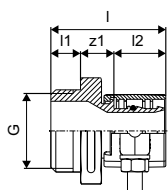

Art-Nr.	Dimension	l	l1	l2	G	z1	p	Gew.	LE	VE	ME	RG	Preis/ME
		mm	mm	mm	"	mm	bar	kg					
1018336	25x3,5-G1	47	12	21	1	14	10	0,194	40	1	St.	H5	67,15
1018338	32x4,4-G1	52	12	26	1	14	10	0,261	20	1	St.	H5	74,60
1018339	40x5,5-G1 1/4	61	16	30	1 1/4	16	10	0,444	10	1	St.	H5	92,56
1018340	50x6,9-G1 1/4	68	16	37	1 1/4	16	10	0,667	10	1	St.	H5	101,46
1018341	63x8,6-G2	84	20	46	2	18	10	1,123	8	1	St.	H5	127,02

Uponor Wipex

Uponor Wipex Kupplung PN6

- Für die Verbindung von PE-Xa oder PE 100-RC Rohren
- Max. +95 °C / 6 bar oder +20 °C / 16 bar
- KOMO Systemzertifizierung
- Deklaration nach DIN EN 15632
- DVGW VP600

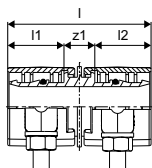

Art-Nr.	Dimension	l mm	l1 mm	l2 mm	z1 mm	p bar	Gew. kg	LE	VE	ME	RG	Preis/ME
1042972	25x2,3-25x2,3	54	21	21	12	6	0,184	30	1	St.	H5	129,35
1042973	32x2,9-32x2,9	63	26	26	12	6	0,338	25	1	St.	H5	141,02
1042980	40x3,7-40x3,7	71	29	29	13	6	0,538	15	1	St.	H5	166,39
1042984	50x4,6-50x4,6	85	36	36	13	6	0,938	10	1	St.	H5	191,21
1042981	63x5,8-63x5,8	105	46	46	13	6	1,501	5	1	St.	H5	240,87
1042985	75x6,8-75x6,8	123	51	51	22	6	2,331	3	1	St.	H5	343,02
1042986	90x8,2-90x8,2	142	59	59	24	6	3,619	4	1	St.	H5	470,05
1042987	110x10-110x10	166	71	71	24	6	4,925	2	1	St.	H5	567,86

Uponor Ecoflex Kupplung PN6

- Für die Verbindung von PE-Xa Rohren
- Max. +95 °C / 6 bar
- DR = entzinkungsbeständig; korrosionsbeständig

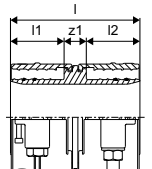

Art-Nr.	Dimension	l mm	l1 mm	l2 mm	z1 mm	p bar	Gew. kg	LE	VE	ME	RG	Preis/ME
1078365	125x11,4-125x11,4	169	70	70	29	6	7,596	-	1	St.	H5	656,91

Uponor Wipex Kupplung PN10

- Für die Verbindung von PE-Xa Rohren
- Max. +95 °C / 10 bar
- Kiwa Systemzertifizierung
- DVGW W534
- ÖVGW PW302

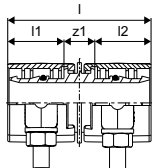

Art-Nr.	Dimension	l mm	l1 mm	l2 mm	z1 mm	p bar	Gew. kg	LE	VE	ME	RG	Preis/ME
1042970	25x3,5-25x3,5	54	21	21	12	10	0,176	40	1	St.	H5	131,09
1042974	32x4,4-32x4,4	64	26	26	12	10	0,333	25	1	St.	H5	143,79
1042979	40x5,5-40x5,5	72	30	29	13	10	0,539	15	1	St.	H5	169,33
1042983	50x6,9-50x6,9	86	37	36	13	10	0,935	10	1	St.	H5	194,15
1042982	63x8,6-63x8,6	106	47	46	13	10	1,546	4	1	St.	H5	275,89

Installation

Flächenheizung und -kühlung

Wohnungsstationen

Nahwärmeversorgung

Werkzeuge

Anhang

Uponor Wipex

Uponor Wipex T-Stück

- Zylindrische G Innengewinde mit O-Ringen
- Max. +95 °C / 10 bar oder +20 °C / 16 bar
- KOMO Systemzertifizierung
- Kiwa Systemzertifizierung
- Deklaration nach DIN EN 15632
- DVGW W534
- ÖVGW PW302

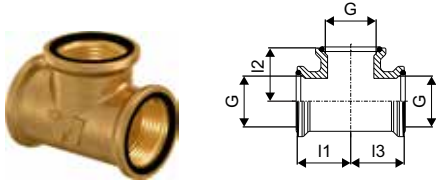

Art-Nr.	Dimension	l1 mm	l2 mm	l3 mm	G "	G1 "	G2 "	p bar	Gew. kg	LE	VE	ME	RG	Preis/ME
1018345	G1-G1-G1	35	35	35	1	1	1	6+10	0,333	20	1	St.	H5	38,84
1018346	G1 ¼-G1 ¼-G1 ¼	42	42	42	1 ¼	1 ¼	1 ¼	6+10	0,503	10	1	St.	H5	51,68
1018347	G2-G2-G2	55	55	55	2	2	2	6+10	1,025	4	1	St.	H5	76,78
1018348	G3-G3-G3	75	75	75	3	3	3	6+10	2,499	3	1	St.	H5	178,11

Uponor Ecoflex T-Stück

- Rp 4" konisches Innengewinde
- Einzudichten mit Hanf
- Max. +95 °C / 6 bar
- DR = entzinkungsbeständig; korrosionsbeständig



Art-Nr.	Dimension	l1 mm	l2 mm	l3 mm	Rp "	p bar	Gew. kg	LE	VE	ME	RG	Preis/ME
1078367	Rp4-Rp4-Rp4	91	91	91	4	6	3,52	-	1	St.	H5	207,29

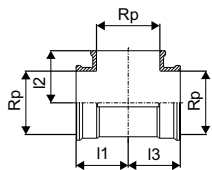

Uponor Wipex

Uponor Wipex Winkel

- Zylindrische G Innengewinde mit O-Ringen
- Max. +95 °C / 10 bar oder +20 °C / 16 bar
- KOMO Systemzertifizierung
- Kiwa Systemzertifizierung
- Deklaration nach DIN EN 15632
- DVGW W534
- ÖVGW PW302

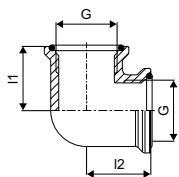

Art-Nr.	Dimension	I1 mm	I2 mm	G mm	G1 "	p bar	Gew. kg	LE	VE	ME	RG	Preis/ME
1018350	G1-G1	35	35	1	1	6+10	0,279	20	1	St.	H5	39,99
1018351	G1 ¼-G1 ¼	42	42	1 ¼	1 ¼	6+10	0,459	15	1	St.	H5	42,55
1018352	G2-G2	55	55	2	2	6+10	0,854	5	1	St.	H5	69,78
1018353	G3-G3	75	75	3	3	6+10	2,184	2	1	St.	H5	151,79

Uponor Ecoflex Winkel

- Rp 4" konisches Innengewinde
- Einzudichten mit Hanf
- Max. +95 °C / 6 bar
- DR = entzinkungsbeständig; korrosionsbeständig

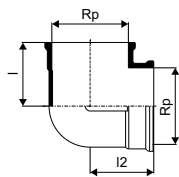

Art-Nr.	Dimension	I1 mm	I2 mm	Rp "	p bar	Gew. kg	LE	VE	ME	RG	Preis/ME
1078366	Rp4-Rp4	92	92	4	6	2,838	-	1	St.	H5	205,80

Installation

Flächenheizung und -kühlung

Wohnungsstationen

Nahwärmeversorgung

Werkzeuge

Anhang

Uponor Wipex

Uponor Wipex Gewindemuffe

- Zylindrische G Innengewinde mit O-Ringen
- Max. +95 °C / 10 bar oder +20 °C / 16 bar
- KOMO Systemzertifizierung
- Kiwa Systemzertifizierung
- Deklaration nach DIN EN 15632
- DVGW W534
- ÖVGW PW302

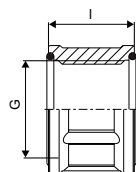

Art-Nr.	Dimension	l mm	G "	p bar	Gew. kg	LE	VE	ME	RG	Preis/ME
1018355	G1-G1	30	1	6+10	0,182	40	1	St.	H5	30,80
1018356	G1 ¼-G1 ¼	37	1 ¼	6+10	0,212	25	1	St.	H5	37,51
1018357	G2-G2	45	2	6+10	0,413	15	1	St.	H5	57,81
1018358	G3-G3	55	3	6+10	0,739	10	1	St.	H5	95,17

Uponor Wipex Reduzierung

- Zylindrisches G Außen- und Innengewinde mit O-Ring
- Max. +95 °C / 10 bar oder +20 °C / 16 bar
- KOMO Systemzertifizierung
- Kiwa Systemzertifizierung
- Deklaration nach DIN EN 15632
- DVGW W534
- ÖVGW PW302

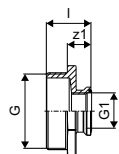

Art-Nr.	Dimension	l mm	G "	G1 "	z1 mm	p bar	Gew. kg	LE	VE	ME	RG	Preis/ME
1018368	G1 ¼-G1	36	1 ¼	1	20	6+10	0,236	25	1	St.	H5	28,02
1018369	G1 ½-G1 ¼	39	1 ½	1 ¼	21	6+10	0,246	25	1	St.	H5	63,80
1018371	G2-G1	41	2	1	21	6+10	0,406	15	1	St.	H5	90,07
1018372	G2-G1 ¼	45	2	1 ¼	25	6+10	0,448	15	1	St.	H5	84,08
1018373	G2 ½-G2	48	2 ½	2	26	6+10	0,705	6	1	St.	H5	147,41
1018374	G3-G1	47	3	1	23	6+10	0,945	6	1	St.	H5	147,44
1018375	G3-G1 ¼	51	3	1 ¼	27	6+10	1,04	10	1	St.	H5	153,24
1018376	G3-G2	55	3	2	31	6+10	1,018	10	1	St.	H5	154,69
1009052	G4-G3	58	4	3	30	6+10	1,537	6	1	St.	H5	205,79

Uponor Wipex

Uponor Ecoflex Reduzierung

- R 4" konisches Außengewinde zum Eindichten mit Hanf
- G 3" zylindrisches Innengewinde mit O-Ring
- Max. +95 °C / 6 bar
- DR = entzinkungsbeständig; korrosionsbeständig

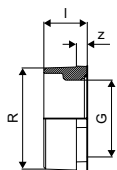

Art-Nr.	Dimension	l mm	G "	R mm	z mm	p bar	Gew. kg	LE	VE	ME	RG	Preis/ME
1078369	R4-G3	48	3	4	12	6	1,24	6	1	St.	H5	156,19

Uponor Wipex Gewindeflansch

- Zylindrisches G Innengewinde mit O-Ring
- Max. +95 °C / 10 bar oder +20 °C / 16 bar
- KOMO Systemzertifizierung
- Kiwa Systemzertifizierung
- Deklaration nach DIN EN 15632
- DVGW W534
- ÖVGW PW302

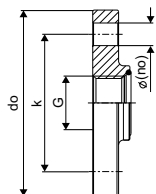

Art-Nr.	Dimension	Anz. St.	do mm	G "	k mm	p bar	Gew. kg	LE	VE	ME	RG	Preis/ME
1018359	F25/4-85/G1	4	115	1	85	6+10	1,245	10	1	St.	H5	178,06
1018360	F32/4-100/G1 ¼	4	140	1 ¼	100	6+10	1,959	5	1	St.	H5	220,39
1018361	F40/4-110/G1 ½	4	150	1 ½	110	6+10	2,574	5	1	St.	H5	239,63
1018362	F50/4-125/G2	4	165	2	125	6+10	3,028	4	1	St.	H5	332,82
1018363	F65/8-145/2 ½	8	185	2 ½	145	6+10	3,713	3	1	St.	H5	426,25
1018364	F80/8-160/G3	8	200	3	160	6+10	4,183	3	1	St.	H5	452,54
1018365	F100/8-180/G4	8	220	4	180	6+10	4,441	3	1	St.	H5	602,90

Anz. = Anzahl Schraubenlöcher

Uponor Ecoflex Gewindeflansch

- Rp 4" konisches Innengewinde
- Einzudichten mit Hanf
- Max. +95 °C / 6 bar
- Edelstahl

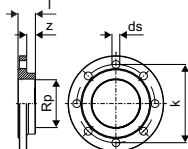

Art-Nr.	Dimension	Anz. St.	l mm	Rp "	z mm	k mm	p bar	Gew. kg	LE	VE	ME	RG	Preis/ME
1078370	F100/8-180/Rp4	8	40	4	20	180	6	4,62	-	1	St.	H5	302,17

Anz. = Anzahl Schraubenlöcher

Installation

Flächenheizung und -kühlung

Wohnungsstationen

Nahwärmeversorgung

Werkzeuge

Anhang

Uponor Wipex

Uponor Wipex Drehnippel

- Zylindrische G Außengewinde zur Abdichtung mit O-Ringen
- Max. +95 °C / 10 bar oder +20 °C / 16 bar
- KOMO Systemzertifizierung
- Kiwa Systemzertifizierung
- Deklaration nach DIN EN 15632
- DVGW W534
- ÖVGW PW302

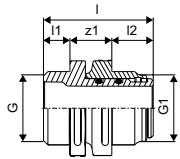

Art-Nr.	Dimension	l mm	l1 mm	l2 mm	G mm "	G1 " "	z1 mm	p bar	Gew. kg	LE	VE	ME	RG	Preis/ME
1045455	G1	50	12	19	1	1	19	6+10	0,237	20	1	St.	H5	81,03
1045456	G1 ¼-G1	50	12	21	1	1 ¼	17	6+10	0,33	20	1	St.	H5	84,08
1045457	G1 ¼	58	16	21	1 ¼	1 ¼	21	6+10	0,476	15	1	St.	H5	89,34
1065442	G1¼ 120mm	120	16	21	1 ¼	1 ¼	83	6+10	0,663	8	1	St.	H5	118,85
1045458	G2-G1 ¼	68	16	25	1 ¼	2	27	6+10	1,023	10	1	St.	H5	133,44
1045459	G2	74	20	25	2	2	29	6+10	1,104	10	1	St.	H5	137,36
1065444	G2 120mm	120	20	25	2	2	75	6+10	1,321	3	1	St.	H5	178,07
1045460	G3-G2	82	24	25	3	2	33	6+10	1,787	3	1	St.	H5	271,47
1045461	G3	89	24	30	3	3	35	6+10	2,695	2	1	St.	H5	459,85

Uponor Wipex Fixpunktmuffe

- Zylindrisches G Außen- und Innengewinde mit O-Ring
- Max. +95 °C / 10 bar oder +20 °C / 16 bar
- KOMO Systemzertifizierung
- Kiwa Systemzertifizierung
- Deklaration nach DIN EN 15632
- DVGW W534
- ÖVGW PW302

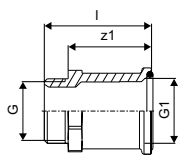

Art-Nr.	Dimension	l mm	G "	G1 " "	z1 mm	p bar	Gew. kg	LE	VE	ME	RG	Preis/ME
1018302	G1	54	1	1	42	6+10	0,22	30	1	St.	H5	76,20
1018303	G1 ¼	84	1 ¼	1 ¼	68	6+10	0,468	10	1	St.	H5	96,79
1018304	G2	93	2	2	73	6+10	0,779	5	1	St.	H5	156,16
1018305	G3	135	3	3	111	6+10	2,057	5	1	St.	H5	294,90

Uponor Wipex Anschweißkupplung ST PN6

- Kupplung für PE-Xa 6 bar Rohr auf Stahlrohr



Art-Nr.	Dimension	l mm	l1 mm	s mm	d mm	Gew. kg	LE	VE	ME	RG	Preis/ME
1094013	EU+GOST 25x2,3-26,9	61	26	2,65	27	0,2000	-	1	St.	H5	118,96
1094014	EU 32x2,9-33,7	63	29	3	34	0,3000	-	1	St.	H5	129,69
1094015	EU 40x3,7-42,4	75	36	3,5	42	0,5	-	1	St.	H5	153,08
1094016	EU 50x4,6-48,3	84	36	4,15	48	0,7000	-	1	St.	H5	175,92
1094017	EU 63x5,8-60,3	88	46	4	60	1,0000	-	1	St.	H5	221,59
1094018	EU+GOST 75x6,8-76,1	101	53	5,55	76	1,6	-	1	St.	H5	315,61
1094019	EU+GOST 90x8,2-88,9	108	58	5	89	2,3	-	1	St.	H5	432,46
1094020	EU 110x10,0-114,3	114	70	5	114	3,5	-	1	St.	H5	522,40
1094021	EU+GOST 125x11,4-114,3	119	69	5	114	4,4	-	1	St.	H5	796,44

Uponor Wipex

Uponor Wipex - MLC Presskupplung S-Press PN6

- Kupplung für PE-Xa 6 bar oder PE 100-RC Rohr auf Uponor Verbundrohr Uni Pipe PLUS

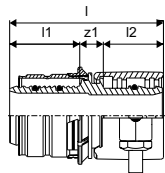

Art-Nr.	Dimension	l	l1	l2	do	s	z1	p	Gew.	LE	VE	ME	RG	Preis/ME
		mm	mm	mm	mm	mm	mm	mm	bar kg					
1060058	32x2,9-32x3,0	66	30	26	15	2,5	10	6	0,244	25	1	St.	H5	107,88

Uponor Wipex - MLC Presskupplung S-Press PN6

- Kupplung für PE-Xa 6 bar oder PE 100-RC Rohr auf MLC Verbundrohr

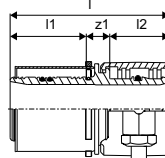

Art-Nr.	Dimension	l	l1	l2	do	z1	p	Gew.	LE	VE	ME	RG	Preis/ME
		mm	mm	mm	mm	mm	mm	bar kg					
1060059	40x3,7-40x4,0	79	38	30	18	12	6	0,409	15	1	St.	H5	128,76
1060060	50x4,6-50x4,5	86	38	37	18	12	6	0,652	10	1	St.	H5	185,39

Uponor Wipex

Uponor Wipex RS Adapter PN6

- Für die Verbindung von PE-Xa 6 bar oder PE 100-RC Rohr auf RS-Verbindung zum MLC Verbundrohr
- Max. +95 °C / 6 bar oder +20 °C / 16 bar
- DR = entzinkungsbeständig; korrosionsbeständig

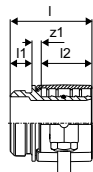

Art-Nr.	Dimension	l	l1	l2	z1	p	Gew.	LE	VE	ME	RG	Preis/ME
		mm	mm	mm	mm	bar	kg					
1047013	DR 63x5,8 RS2	75	46	20	9	6	0,929	240	1	St.	H5	126,87

Uponor Wipex Aufspreizzange

- Zum Aufweiten von Wipex Klemmhülsen



Art-Nr.	Dimension	l	Gew.	LE	VE	ME	RG	Preis/ME
		mm	kg					
1046407	1 - 1 1/2	145	0,177	25	1	St.	NET	39,78

Uponor Q&E

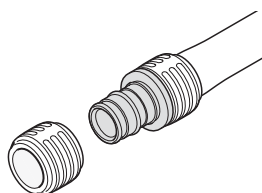

Uponor Q&E ist ein innovatives Fittingsystem, das den „Memory - Effekt“ von vernetzten Polyethylen (PE-Xa) Rohren nutzt. Q&E ist eine verlässliche und sichere Verbindungstechnik. Die Korrosionsbeständigkeit

Ihr Nutzen

- Innovatives Fittingsystem
- Unlösbare Verbindungstechnik
- Korrosionsfreie PPSU - Fittings
- Korrosionsbeständige Messing - Fittings
- Geringe Druckverluste

und das große Sortiment an Fittings und Zubehörkomponenten macht Q&E zu einem sicheren Komplettsystem für kosteneffiziente Installationen.



Spezifikation

- Q&E Fittings und Sicherungsringe für Uponor PE-Xa Rohre
- Metallfittings aus Qualitätsmessing
- Kunststoffittings aus Polyphenylsulfon
- Q&E Sicherungsringe müssen, wenn nicht anders beschrieben, separat bestellt werden

Anwendung

- Wenn nicht anders beschrieben: Außen- und Innengewinde in Anlehnung an EN 10226-1

Uponor Q&E Sicherungsring

- Der Sicherungsring wird auf das Rohr aufgesteckt und zusammen mit dem Rohr definiert aufgeweitet und anschliessend gemeinsam auf den Fittingnippel geschoben

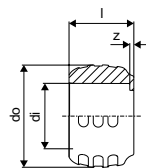

Art-Nr.	Dimension	l mm	di mm	do mm	z mm	p bar	Farbe	Gew. kg	LE	VE	ME	RG	Preis/ME
1057455	25	25	25,3	34,6	1	6+10	weiß	0,01	300	20	St.	F1	1,28
1057456	32	32	32,4	41,8	1	6+10	weiß	0,01	150	10	St.	F1	2,42

Uponor Q&E Ring natural

- Mit Fixieranschlag
- PE-X

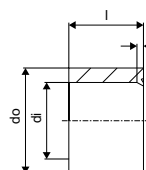

Art-Nr.	Dimension	l mm	di mm	do mm	z mm	p bar	Farbe	Gew. kg	LE	VE	ME	RG	Preis/ME
1045464	40	41	40,8	50,2	3	6+10	natur	0,03	80	5	St.	H3	3,82
1045489	50	50	51	63	4	6+10	natur	0,05	70	5	St.	H3	5,34
1045490	63	63	64,3	75,7	4	6+10	natur	0,07	35	5	St.	H3	8,41
1085087	75	76	76,3	88,3	4	6+10	natur	0,139	18	2	St.	H3	18,41

Installation

Flächenheizung und -kühlung

Wohnungsstationen

Nahwärmeversorgung

Werkzeuge

Anhang

Uponor Q&E

Uponor Q&E Winkel PPSU

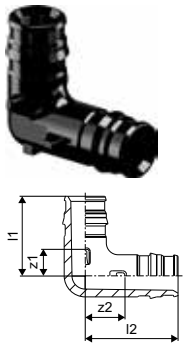

Art-Nr.	Dimension	l1 mm	l2 mm	z1 mm	z2 mm	p bar	Gew. kg	LE	VE	ME	RG	Preis/ME
1008681	25-25	42	47	14	19	6+10	0,022	25	5	St.	H3	12,82
1001245	32-32	53	59	18	23	6+10	0,048	10	1	St.	H3	25,63
1008683	40-40	65	74	21	29	6+10	0,09	10	1	St.	H3	40,19
1042859	50-50	83	98	29	44	6+10	0,18	5	1	St.	H3	64,18
1042858	63-63	100	112	33	44	6+10	0,335	3	1	St.	H3	96,18
1085080	75-75	149	149	64	65	6+10	0,68	2	1	St.	H3	153,30

Uponor Q&E Kupplung PPSU

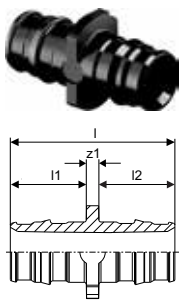

Art-Nr.	Dimension	l mm	l1 mm	l2 mm	z1 mm	p bar	Gew. kg	LE	VE	ME	RG	Preis/ME
1008671	25-25	58	28	28	3	6+10	0,01	50	5	St.	H3	10,14
1001235	32-32	73	35	35	3	6+10	0,03	15	1	St.	H3	15,72
1008673	40-40	90	44	44	3	6+10	0,055	10	1	St.	H3	30,60
1042866	50-50	113	54	54	5	6+10	0,111	10	1	St.	H3	45,87
1042865	63-63	141	68	68	6	6+10	0,106	5	1	St.	H3	79,60
1085084	75-75	179	86	86	7	6+10	0,388	10	1	St.	H3	153,30

Uponor Q&E Reduzierkupplung PPSU

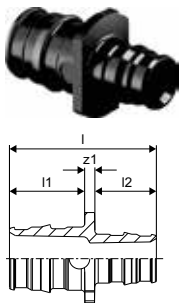

Art-Nr.	Dimension	l mm	l1 mm	l2 mm	z1 mm	p bar	Gew. kg	LE	VE	ME	RG	Preis/ME
1001240	32-25	66	28	35	3	6+10	0,03	20	1	St.	H3	23,73
1008678	40-32	82	35	44	3	6+10	0,06	10	1	St.	H3	30,60
1042879	50-32	94	54	35	5	6+10	0,077	10	1	St.	H3	45,87
1042867	50-40	103	54	44	5	6+10	0,088	10	1	St.	H3	45,87
1042878	63-40	117	68	44	6	6+10	0,147	5	1	St.	H3	78,69
1042877	63-50	128	68	54	6	6+10	0,2	5	1	St.	H3	76,52
1085086	75-50	147	86	54	6	6+10	0,277	10	1	St.	H3	152,84
1085085	75-63	160	86	68	7	6+10	0,322	10	1	St.	H3	153,30

Uponor Q&E T-Stück PPSU

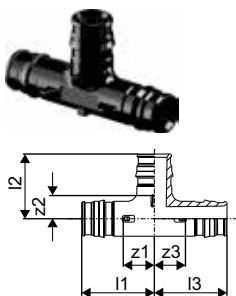

Art-Nr.	Dimension	l1 mm	l2 mm	l3 mm	z1 mm	z2 mm	z3 mm	p bar	Gew. kg	LE	VE	ME	RG	Preis/ME
1008686	25-25-25	47	42	47	20	15	20	6+10	0,03	20	5	St.	H3	16,16
1001250	32-32-32	59	53	59	24	18	24	6+10	0,07	10	1	St.	H3	32,87
1008688	40-40-40	74	65	74	30	22	30	6+10	0,121	5	1	St.	H3	53,59
1042861	50-50-50	92	83	92	38	29	38	6+10	0,245	3	1	St.	H3	91,72
1042860	63-63-63	112	102	112	44	5	44	6+10	0,438	2	1	St.	H3	122,37
1085081	75-75-75	156	123	156	70	37	70	6+10	0,85	2	1	St.	H3	183,95

Uponor Q&E

Uponor Q&E Reduzier-T-Stück PPSU

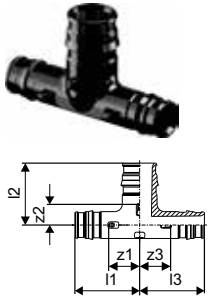

Art-Nr.	Dimension	l1 mm	l2 mm	l3 mm	z1 mm	z2 mm	z3 mm	p bar	Gew. kg	LE	VE	ME	RG	Preis/ME
1008712	25-32-25	52	50	52	24	15	24	6+10	0,042	15	1	St.	H3	32,87
1001426	32-25-25	55	45	47	20	18	20	6+10	0,044	15	1	St.	H3	32,87
1001428	32-25-32	55	45	55	20	18	20	6+10	0,052	15	1	St.	H3	32,87
1008713	32-40-32	65	61	65	30	18	30	6+10	0,083	10	1	St.	H3	59,50
1008708	40-25-32	63	49	55	20	22	20	6+10	0,073	5	1	St.	H3	59,50
1008695	40-25-40	63	49	63	20	22	20	6+10	0,086	5	1	St.	H3	59,50
1008709	40-32-32	68	57	59	24	22	24	6+10	0,087	5	1	St.	H3	59,50
1008696	40-32-40	68	57	68	24	22	24	6+10	0,993	5	1	St.	H3	59,50
1042876	50-25-40	92	57	82	38	29	39	6+10	0,167	4	1	St.	H3	91,72
1042864	50-25-50	92	57	92	38	29	38	6+10	0,193	4	1	St.	H3	91,72
1042863	50-32-50	92	64	92	38	29	38	6+10	0,201	4	1	St.	H3	91,72
1042862	50-40-40	92	73	82	38	29	39	6+10	0,187	4	1	St.	H3	91,72
1042875	50-40-50	92	73	92	38	29	38	6+10	0,214	4	1	St.	H3	91,72
1042871	63-25-50	112	62	99	44	35	45	6+10	0,303	2	1	St.	H3	127,81
1042873	63-25-63	112	60	112	44	33	44	6+10	0,35	2	1	St.	H3	127,81
1042870	63-32-63	112	70	112	44	35	44	6+10	0,346	2	1	St.	H3	127,81
1042869	63-40-40	112	78	99	44	35	55	6+10	0,308	2	1	St.	H3	127,81
1042872	63-40-63	112	78	112	44	35	44	6+10	0,357	2	1	St.	H3	127,81
1042868	63-50-50	112	89	99	44	35	45	6+10	0,352	2	1	St.	H3	127,81
1042874	63-50-63	112	89	112	44	35	44	6+10	0,387	2	1	St.	H3	127,81
1085083	75-25-75	118	67	118	32	39	32	6+10	0,51	4	1	St.	H3	183,39
1085082	75-40-75	118	83	118	32	83	32	6+10	0,568	4	1	St.	H3	183,39

Uponor Q&E Übergangsnippel PL

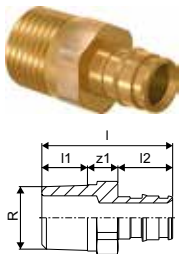

Art-Nr.	Dimension	l mm	l1 mm	l2 mm	R mm	z1 mm	p bar	Gew. kg	LE	VE	ME	RG	Preis/ME
1023007	25-R $\frac{3}{4}$ "MT	55	17	27	$\frac{1}{2}$	11	6+10	0,1	70	5	St.	H3	22,93
1047191	32-R1"MT	65	21	34	$\frac{3}{4}$	10	6+10	0,17	10	1	St.	H3	38,26

Uponor Q&E Übergangsnippel PL/DR

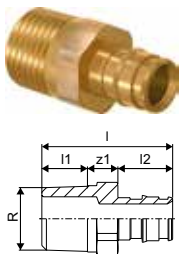

Art-Nr.	Dimension	l mm	l1 mm	l2 mm	R mm	z1 mm	p bar	Gew. kg	LE	VE	ME	RG	Preis/ME
1085077	40-R1 $\frac{1}{4}$ "MT	73	19	42	1 $\frac{1}{4}$	12	6+10	0,386	16	1	St.	H3	61,20
1085076	50-R1 $\frac{1}{2}$ "MT	89	20	52	1 $\frac{1}{2}$	17	6+10	0,652	8	1	St.	H3	76,52
1085075	63-R2"MT	100	24	65	2	11	6+10	0,707	6	1	St.	H3	114,66
1085074	75-R2 $\frac{1}{2}$ "MT	126	27	86	2 $\frac{1}{2}$	13	6+10	1,652	6	1	St.	H3	222,60

Installation

Flächenheizung und -kühlung

Wohnungsstationen

Nahwärmeversorgung

Werkzeuge

Anhang

Uponor Q&E

Uponor Q&E Winkel mit Innengewinde PL

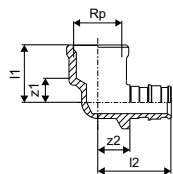

Art-Nr.	Dimension	l1 mm	l2 mm	G "	z1 mm	z2 mm	p bar	Gew. kg	LE	VE	ME	RG	Preis/ME
1023026	25-G $\frac{3}{4}$ "FT	26	44	$\frac{3}{4}$	10	17	6+10	0,128	35	5	St.	H3	22,93

Uponor Q&E Übergangsmuffe PL

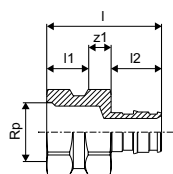

Art-Nr.	Dimension	l mm	l1 mm	l2 mm	Rp "	z1 mm	p bar	Gew. kg	LE	VE	ME	RG	Preis/ME
1023012	25-Rp $\frac{3}{4}$ "FT	51	18	27	$\frac{3}{4}$	6	6+10	0,115	40	5	St.	H3	22,93

Uponor Ecoflex Systemzubehör

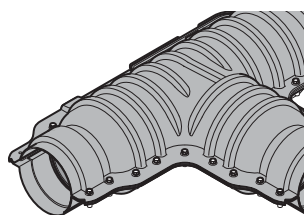

Das Uponor Ecoflex Zubehör ist auf die Uponor Ecoflex Rohre und Fittings abgestimmt und enthält alle Komponenten zu Erstellung kompletter erdverlegter Heizen / Kühlen-Netze sowie für die Trinkwasserversorgung.

Ihr Nutzen

- Einfache Installation durch praxisgerechte Komponenten
- Robust, zuverlässig und sicher im Betrieb
- Umfangreiches Zubehörsortiment für praktisch alle Installationsanforderungen



Spezifikation

- Alle Systemzubehöerteile sind korrosionsbeständig

Anwendung

- Das gesamte Ecoflex Systemzubehör ist für die Erdverlegung konzipiert

Uponor Ecoflex Gummi-Endkappe, Single

- Für 1-Mediumrohr
- Zum Schutz der Dämmung an den Rohrenden
- Zur Bauteilabschottung
- Wasserdicht bis 0,3 bar
- Bestehend aus EPDM Gummiendkappe, Edelstahlklemmring und Quelldichtungsring
- KOMO Systemzertifizierung
- Deklaration nach DIN EN 15632

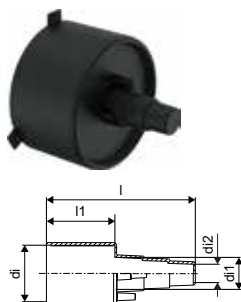

Art-Nr.	Dimension	l mm	l1 mm	d1 mm	d11 mm	d12 mm	Gew. kg	LE	VE	ME	RG	Preis/ME
1018316	25+32+40/68	174	80	68	40	25	0,15	-	1	St.	H2	30,70
1018246	25+32+40/90	174	80	90	40	25	0,19	-	1	St.	H2	37,14
1018315	25+28+32/140	184	90	140	32	25	0,33	-	1	St.	H2	39,57
1018313	32+40+50/175	184	90	175	50	32	0,42	-	1	St.	H2	53,68
1018314	40+50+63/140	184	90	140	63	40	0,34	-	1	St.	H2	44,61
1095801	63+75+90/140	184	90	140	90	63	0,42	-	1	St.	H2	51,68
1018312	63+75/175	184	90	175	75	63	0,44	-	1	St.	H2	58,15
1018310	75+90+110/200	184	90	200	110	75	0,51	-	1	St.	H2	76,59
1018311	90+110/175	184	90	175	110	90	0,46	-	1	St.	H2	74,14
1067757	125/200	142	90	200	125	109	0,7	-	1	St.	H2	91,77

Installation

Flächenheizung und -kühlung

Wohnungsstationen

Nahwärmeversorgung

Werkzeuge

Anhang

Uponor Ecoflex Systemzubehör

Uponor Ecoflex Gummi-Endkappe, Twin

- Für 2-Mediumrohre
- Zum Schutz der Dämmung an den Rohrenden
- Zur Bauteilabschottung
- Wasserdicht bis 0,3 bar
- Bestehend aus EPDM Gummiendkappe, Edelstahlklemmring und Quelldichtungsring
- KOMO Systemzertifizierung
- Deklaration nach DIN EN 15632

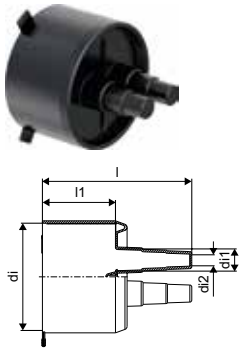

Art-Nr.	Dimension	l mm	l1 mm	di mm	di1 mm	di2 mm	Gew. kg	LE	VE	ME	RG	Preis/ME
1119374	18-22+25-28+32/140	184	90	140	32	18	0,35	-	1	St.	H2	54,95
1018245	25+32+40/140	184	90	140	40	25	0,36	-	1	St.	H2	63,03
1018309	25+32+40/175	184	90	175	40	25	0,44	-	1	St.	H2	77,54
1018308	25+32+50/175	184	90	175	50	25	0,45	-	1	St.	H2	80,25
1018307	40+50+63/200	184	90	200	63	40	0,52	-	1	St.	H2	82,81
1088979	75+90/250	194	90	250	90	75	0,8	-	1	St.	H2	102,61

Uponor Ecoflex Gummi-Endkappe, Quattro

- Für 4-Mediumrohre
- Zum Schutz der Dämmung an den Rohrenden
- Zur Bauteilabschottung
- Wasserdicht bis 0,3 bar
- Bestehend aus EPDM Gummiendkappe, Edelstahlklemmring und Quelldichtungsring
- KOMO Systemzertifizierung
- Deklaration nach DIN EN 15632

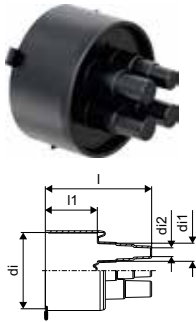

Art-Nr.	Dimension	l mm	l1 mm	di mm	di1 mm	di2 mm	Gew. kg	LE	VE	ME	RG	Preis/ME
1086838	20+25+32/140	184	90	140	32	20	0,4	-	1	St.	H2	93,26
1018306	18-22+25-28+32/175	184	90	175	32	18	0,49	-	1	St.	H2	93,26
1094252	25-28+32+40/175	184	90	175	40	25	0,55	-	1	St.	H2	100,57
1034308	18-28+32+40/200	184	90	200	40	18	0,8	-	1	St.	H2	142,31

Uponor Ecoflex Systemzubehör

Uponor Ecoflex T-Isoliersatz

- Zur Abdichtung von T-Verbindungen
- Bestehend aus ABS-Halbschalen, Dämmhalbschalen, Edelstahlschrauben, Reduzierringen und Dichtpaste
- Wasserdicht bis 0,3 bar
- Verkehrslast bis SLW 60 = 60 t (Artikel-Nr. 1121805: Verkehrslast bis SLW 40 = 40 t)
- KOMO Systemzertifizierung
- Deklaration nach DIN EN 15632

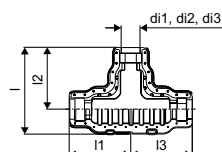

NEU

Art-Nr.	Dimension	l mm	l1 mm	l2 mm	l3 mm	di1 mm	di2 mm	di3 mm	Gew. kg	LE	VE	ME	RG	Preis/ME
1060986	140/90/68	666	470	470	470	140	90	68	9,5	5	1	St.	H2	430,08
1060982	200/175/140	786	562	562	562	200	175	140	13,5	4	1	St.	H2	506,95
1121805	250/200/175/140	780	575	535	575	250	200	175/140	13,8	3	1	St.	H2	981,38

Uponor Ecoflex Eckisoliersatz

- Zur Abdichtung von Eckverbindungen
- Bestehend aus ABS-Halbschalen, Dämmhalbschalen, Edelstahlschrauben, Reduzierringen und Dichtpaste
- Wasserdicht bis 0,3 bar
- Verkehrslast bis SLW 60 = 60 t
- KOMO Systemzertifizierung
- Deklaration nach DIN EN 15632

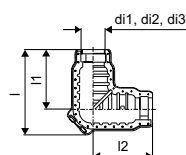

Art-Nr.	Dimension	l mm	l1 mm	l2 mm	di1 mm	di2 mm	di3 mm	Gew. kg	LE	VE	ME	RG	Preis/ME
1060985	200/175/140	806	563	563	200	175	140	10,6	3	1	St.	H2	396,78

Uponor Ecoflex Längsisoliersatz

- Zur Abdichtung von Längsverbindungen
- Bestehend aus ABS-Halbschalen, Dämmhalbschalen, Edelstahlschrauben, Reduzierringen und Dichtpaste
- Wasserdicht bis 0,3 bar
- Verkehrslast bis SLW 60 = 60 t (Artikel-Nr. 1121806: Verkehrslast bis SLW 40 = 40 t)
- KOMO Systemzertifizierung
- Deklaration nach DIN EN 15632

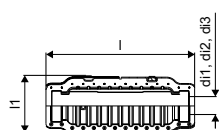

NEU

Art-Nr.	Dimension	l mm	l1 mm	di1 mm	di2 mm	di3 mm	Gew. kg	LE	VE	ME	RG	Preis/ME
1060984	200/175/140	1125	426	200	175	140	9,6	6	1	St.	H2	393,08
1121806	250	1150	491	250	200	175/140	10,6	4	1	St.	H2	497,01

Installation

Flächenheizung und -kühlung

Wohnungsstationen

Nahwärmeversorgung

Werkzeuge

Anhang

Uponor Ecoflex Systemzubehör

Uponor Ecoflex Reduzierring

- Zum Ausgleich unterschiedlicher Mantelrohrdimensionen in einem T-, Eck- oder Längsisoliersatz

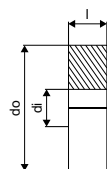

NEU
NEU
NEU
NEU

Art-Nr.	Dimension	l mm	di mm	do mm	Gew. kg	LE	VE	ME	RG	Preis/ME
1060991	200/68	70	68	229	0,086	8	1	St.	H2	12,20
1060990	200/90	70	90	229	0,081	8	1	St.	H2	17,55
1085107	200/160	70	165	229	0,05	12	1	St.	H2	16,94
1121807	250/250	70	250	279	0,06	-	1	St.	H2	19,95
1121808	250/200	70	200	279	0,07	-	1	St.	H2	19,95
1121809	250/175	70	175	279	0,08	-	1	St.	H2	19,95
1122070	250/140	70	140	279	0,09	-	1	St.	H2	19,95

Uponor Ecoflex H-Isoliersatz

- Zur Abdichtung von Single Hauptleitungen auf Twin Abzweigleitung
- ABS-Halbschalen mit Dämmung, Edelstahlschrauben, Kunststoffspreiznieten und Dichtpaste
- Gummi-Endkappen zwingend erforderlich!
- Wasserdicht bis 0,3 bar
- Aufnahme von Verkehrslasten durch z. B. Lastverteilplatte möglich
- KOMO Systemzertifizierung
- Deklaration nach DIN EN 15632
- CSTB Systemzertifizierung

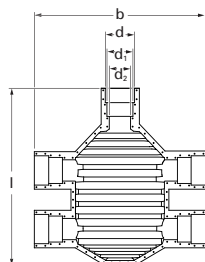

Art-Nr.	Dimension	d mm	d1 mm	d2 mm	l mm	b mm	Gew. kg	LE	VE	ME	RG	Preis/ME
1007355	200/175/140	200	175	140	1290	1260	16,4	-	1	St.	H2	853,87

Uponor Ecoflex Systemzubehör

Uponor Ecoflex Schacht

- Für verschiedene Anschlussmöglichkeiten von Ecoflex Rohrleitungen
- Gedämmter PE-Schachtkörper mit Auslassstutzen
- T und X Modell verfügbar
- Dauerlast 500 kg, höhere Belastungsaufnahme durch z. B. Lastverteilplatte möglich
- CSTB Systemzertifizierung

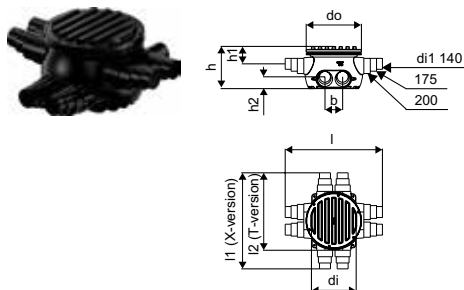

Art-Nr.	Dimension	Anz. St.	l mm	l1 mm	l2 mm	di mm	do mm	b mm	h mm	h1 mm	h2 mm	Gew. kg	LE	VE	ME	RG	Preis/ME
1018326	6x140/145/175/200	6	1652		1316	760	940	300	725	420	200	51	-	3	St.	H2	1287,69
1018327	8x140/145/175/200	8	1652	1632		760	940	300	725	420	200	54	-	3	St.	H2	1368,78
1084576	2x250-6x140/175/200	8	1652	1486		760	940	300	725	420	165	53	-	1	St.	H2	1857,08
1084577	4x250-4x140/175/200	8	1652	1304		760	940	300	725	420	165	53	-	1	St.	H2	2843,45
1084578	6x250-2x140/175/200	8	1486	1304		760	940	300	725	420	165	53	-	1	St.	H2	3293,89

Anz. = Anzahl Auslassstutzen

Uponor Ecoflex Dichtband

- Zum Füllen radialer Ringspalte
- Zur Abdichtung der Mantelrohreinführung in den Schacht
- Zur Abdichtung auf Fremdsystemen
- In Kombination mit Schrumpfschlauch



Art-Nr.	Dimension	L m	b mm	Gew. kg	LE	VE	ME	RG	Preis/ME
1018382	50mm x 10m	10	50	1,476	-	1	St.	H2	121,04

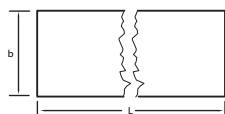

Uponor Ecoflex Schrumpfschlauch

- Zur Abdichtung der Mantelrohreinführung in den Schacht



Art-Nr.	Dimension	l mm	di1 mm	di2 mm	Gew. kg	LE	VE	ME	RG	Preis/ME
1018379	140	300	220	135	0,50	-	1	St.	H2	39,71
1018380	175/200	300	270	160	0,55	-	1	St.	H2	44,46
1084575	250	300	335	222	0,80	15	1	St.	H2	83,76

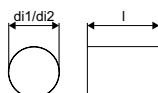

di1 = Durchmesser ungeschumpft, di2 = minimaler Durchmesser geschumpft

Uponor Ecoflex Systemzubehör

Uponor Ecoflex Hauseinführungsbogen Single

- Vordämmter PE-Xa Rohrbogen
- 1-Mediumrohr PE-Xa, Sauerstoffsperrschicht
- Max. +95 °C / 6 bar
- PUR Schaum, PE-HD Mantelrohr
- Lieferzeit auf Anfrage

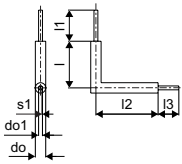

Art-Nr.	Dimension	l mm	l1 mm	l2 mm	l3 mm	do mm	do1 mm	s1 mm	Gew. kg	LE	VE	ME	RG	Preis/ME
1118765	50x4,6/140	900	200	1200	200	140	50	4,6	3,78	-	1	St.	H2	543,00
1118766	63x5,8/140	900	200	1200	200	140	63	5,8	4,78	-	1	St.	H2	569,18
1118767	75x6,8/140	900	200	1200	200	140	75	6,8	5,88	-	1	St.	H2	955,15

Lieferzeit auf Anfrage.

Uponor Ecoflex Hauseinführungsbogen Twin

- Vordämmter PE-Xa Rohrbogen
- 2-Mediumrohre PE-Xa, Sauerstoffsperrschicht
- Max. +95 °C / 6 bar
- PUR Schaum, PE-HD Mantelrohr
- Lieferzeit auf Anfrage

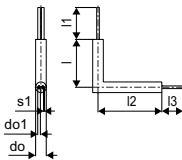

Art-Nr.	Dimension	l mm	l1 mm	l2 mm	l3 mm	do mm	do1 mm	s1 mm	Gew. kg	LE	VE	ME	RG	Preis/ME
1118771	2x25x2,3/140	900	200	1200	200	140	25	2,3	5,0	-	1	St.	H2	497,21
1118772	2x32x2,9/140	900	200	1200	200	140	32	2,9	5,25	-	1	St.	H2	523,38
1118773	2x40x3,7/160	900	200	1200	200	160	40	3,7	5,5	-	1	St.	H2	614,97
1118774	2x50x4,6/200	900	200	1200	200	200	50	4,6	6,15	-	1	St.	H2	754,20
1118775	2x63x5,8/200	900	200	1200	200	200	63	5,8	11,73	-	1	St.	H2	955,15
1118776	2x75x6,8/250	900	200	1200	200	250	75	6,8	16,25	-	1	St.	H2	1282,28

Lieferzeit auf Anfrage.

Uponor Ecoflex Reduzierring

- Zum Ausgleich unterschiedlicher Mantelrohrdimensionen in einem T-, Eck- oder Längsisoliersatz

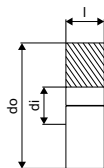

Art-Nr.	Dimension	l mm	di mm	do mm	Gew. kg	LE	VE	ME	RG	Preis/ME
1085107	200/160	70	165	229	0,05	12	1	St.	H2	16,94

Uponor Ecoflex Systemzubehör

Uponor Ecoflex Mauerdurchführung DWD

- Zur Abdichtung des Mantelrohres
- Für Kernlochbohrungen in WU-Beton oder Faserzementrohr DWD
- DWD = druckwasserdicht

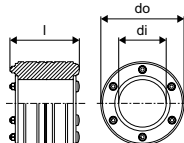

Art-Nr.	Dimension	l mm	di mm	do mm	Gew. kg	LE	VE	ME	RG	Preis/ME
1007358	68	110	68	125	1,124	-	1	St.	H2	272,43
1007359	90	110	90	150	1,6	-	1	St.	H2	315,81
1007360	140	110	140	200	2,236	-	1	St.	H2	359,19
1007361	175	110	175	250	3,30	-	1	St.	H2	466,28
1007362	200	110	200	300	5,238	-	1	St.	H2	600,51
1091429	250	110	250	350	7,05	-	1	St.	H2	675,03

do = Kernlochbohrung

Uponor Ecoflex Ergänzungssatz NDW

- Zum Abbau möglicher radialer Spannungen des Mantelrohres
- Für Kernlochbohrungen in WU-Beton oder Faserzementrohr DWD
- Einsatz in Verbindung mit Mauerdurchführung DWD
- Optional: Einfach dichtend (NDW = nicht druckwasserdicht)

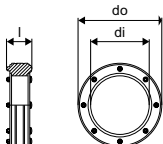

Art-Nr.	Dimension	l mm	di mm	do mm	Gew. kg	LE	VE	ME	RG	Preis/ME
1007365	140	65	140	200	1,507	-	1	St.	H2	211,44
1007366	175	65	175	250	2,139	-	1	St.	H2	256,15
1007367	200	65	200	300	3,582	-	1	St.	H2	379,55
1091430	250	65	250	350	4,93	-	1	St.	H2	458,13

do = Kernlochbohrung

Uponor Ecoflex Faserzementrohr DWD

- Zum Einbetonieren in WU-Beton
- DWD = druckwasserdicht
- Alternative zu einer WU-Beton-Kernlochbohrung
- Für den Einsatz einer Mauerdurchführung DWD

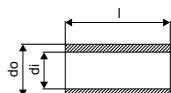

Art-Nr.	Dimension	l mm	di mm	do mm	Gew. kg	LE	VE	ME	RG	Preis/ME
1007368	68	400	125	165	6,923	-	1	St.	H2	193,83
1007370	140	400	200	250	13,04	-	1	St.	H2	199,26
1007371	175	400	250	300	16,254	-	1	St.	H2	227,72
1007372	200	400	300	350	19,889	-	1	St.	H2	313,10
1091431	250	400	350	400	25,35	-	1	St.	H2	376,83

di = Innendurchmesser Faserzementrohr, do = Außendurchmesser Faserzementrohr

Uponor Ecoflex Epoxidharz Set für DWD

- Zur Beschichtung der Wandung von WU-Beton-Kernlochbohrungen
- DWD = druckwasserdicht



Art-Nr.	Dimension	Gew. kg	LE	VE	ME	RG	Preis/ME
1007373	1,1 kg/3,5m ²	1,431	-	1	Set	H2	140,95

Installation

Flächenheizung und -kühlung

Wohnungsstationen

Nahwärmeversorgung

Werkzeuge

Anhang

Uponor Ecoflex Systemzubehör

Uponor Ecoflex Mauerdurchführung NDW

- Zum Einbetonieren oder Einmauern
- NDW = nicht druckwasserdicht
- Schrumpfschlauch, PE-Mauerhülse



Art-Nr.	Dimension	l mm	di mm	do mm	Gew. kg	LE	VE	ME	RG	Preis/ME
1018267	68+90	550	95	110	1	-	1	St.	H2	53,13
1018269	140	550	175	200	1,247	-	1	St.	H2	58,55
1018268	175+200	550	218	250	1,665	-	1	St.	H2	64,78
1083871	250	550	275	315	2,9	16	1	St.	H2	113,61

di = Innendurchmesser Mauerhülse, do = Außendurchmesser Mauerhülse

Uponor Ecoflex Labyrinthdichtung NDW

- Zum Einbetonieren oder Einmauern
- Verhindert Feuchtigkeitseintrag ins Gebäude
- NDW = nicht druckwasserdicht
- Labyrinthdichtung inkl. Klemmring



Art-Nr.	Dimension	l mm	di mm	do mm	Gew. kg	LE	VE	ME	RG	Preis/ME
1034202	140	40	140	190	0,360	40	1	St.	H2	64,78
1034203	175	40	175	225	0,430	30	1	St.	H2	68,05
1034204	200	50	200	250	0,620	20	1	St.	H2	78,04
1090415	250	50	250	300	0,830	-	1	St.	H2	104,10

di = Innendurchmesser Labyrinthdichtung, do = Außendurchmesser Labyrinthdichtung

Uponor Ecoflex Schrumpfmanschette

- Zum Abdichten von Mantelrohrbeschädigungen

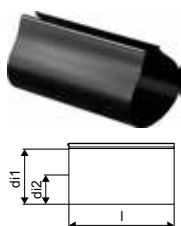

Art-Nr.	Dimension	l mm	di1 mm	di2 mm	Gew. kg	LE	VE	ME	RG	Preis/ME
1036014	140+175+200-700mm	700	226	98	1,033	-	1	St.	H2	346,98

di1 = Durchmesser ungeschrunft, di2 = minimaler Durchmesser geschrumpft

Uponor Ecoflex Schrumpfband

- Zum Abdichten von Mantelrohrbeschädigungen

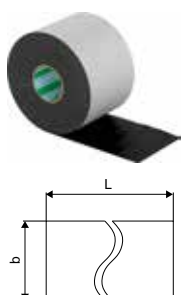

Art-Nr.	Dimension	L m	b1 mm	Gew. kg	LE	VE	ME	RG	Preis/ME
1093120	160mm x 10m	10	160	2,4	30	1	St.	H2	159,28

Uponor Ecoflex Systemzubehör

Uponor Ecoflex Trassenwarnband, rot

- Zur Kenntlichmachung von im Erdreich verlegten Ecoflex Röhren
- Aufdruck mit Symbolen

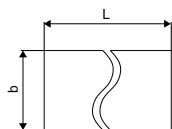

Art-Nr.	Dimension	L m	b mm	Gew. kg	LE	VE	ME	RG	Preis/ME
1018385	40mm x 250m	250	40	1,2	-	1	St.	H2	62,49
1105785	40mm x 30m	30	40	0,3	-	1	St.	H2	22,25

Uponor Ecoflex Abroller type 1

- Zum Abwickeln vorgedämmter Rohrleitungen
- Für Ringbunde von max. 650 kg



Art-Nr.	Dimension	l mm	h mm	Gew. kg	LE	VE	ME	RG	Preis/ME
1036645	< 650kg	2400	1050	109	-	1	St.	NET	2260,90

Uponor Ecoflex Stationäre Abrollvorrichtung

- Zum Abwickeln vorgedämmter Rohrleitungen
- Für Ringbunde von max. 600 kg und einem Mediumrohrdurchmesser von max. 50 mm
- Die Abrollvorrichtung muss am Boden fixiert werden
- Lieferzeit auf Anfrage



Art-Nr.	Dimension	l mm	b mm	h mm	Gew. kg	LE	VE	ME	RG	Preis/ME
1119057	< 600kg	2400	2400	3200	320	-	1	St.	NET	3727,30

Lieferzeit auf Anfrage.

Uponor Multi Rohrschneider

- Für Uponor PEX Röhre Außendurchmesser 32 - 40 mm



Art-Nr.	Dimension	Gew. kg	LE	VE	ME	RG	Preis/ME
1089677	32-40	0,44	12	1	St.	NET	96,79
1089779	32-40	Ersatzklinge	50	1	St.	NET	46,70

Uponor Flex Rohrschneider PEX

- Für PEX- und PE- Röhre
- Außendurchmesser 50 - 63 mm



Art-Nr.	Dimension	Gew. kg	LE	VE	ME	RG	Preis/ME
1095265	50-63	0,61	12	1	St.	NET	117,71
1095266	50+63	Ersatzklinge 0,140	50	1	St.	NET	56,23

OUT Lieferung solange Vorrat reicht. Artikel läuft im Laufe des Jahres aus.

Uponor Ecoflex Systemzubehör

Uponor Multi Rohrschneider

- Für Außendurchmesser 25 - 63 mm



Art-Nr.	Dimension	Gew. kg	LE	VE	ME	RG	Preis/ME
1089675	25-63	0,9	12	1	St.	NET	92,31
1089777	25-63	Ersatzschneidrad 0,009	50	1	St.	NET	10,65

Uponor Multi Rohrschneider

- Für Außendurchmesser 50 - 125 mm



Art-Nr.	Dimension	Gew. kg	LE	VE	ME	RG	Preis/ME
1089676	50-125	1,62	8	1	St.	NET	172,38
1089778	50-125	Ersatzschneidrad 0,015	50	1	St.	NET	13,25

Uponor MLC Universalentgrater



Art-Nr.	Dimension	Gew. kg	LE	VE	ME	RG	Preis/ME
1060167		0,03	50	1	St.	NET	19,69

Uponor Wipex Aufspreizzange

- Zum Aufweiten von Wipex Klemmhülsen



Art-Nr.	Dimension	l mm	Gew. kg	LE	VE	ME	RG	Preis/ME
1046407	1 - 1 ½	145	0,177	25	1	St.	NET	39,78

Uponor Q&E Grafitpaste



Art-Nr.	Dimension	Gew. kg	LE	VE	ME	RG	Preis/ME
1005017	100g	0,103	-	1	St.	NET	29,59

Uponor Ecoflex Dichtpaste

- Zur Abdichtung der T-, Eck-, Längs- und H-Isoliersätze



Art-Nr.	Dimension	Gew. kg	LE	VE	ME	RG	Preis/ME
1060996	290ml	0,491	-	1	St.	H2	24,33

Uponor Ecoflex Systemzubehör

Uponor Ecoflex Spreiznieten

- Aus Kunststoff
- Für H-Isoliersatz
- Zum Verschließen der Längsnähte



Art-Nr.	Dimension	Gew. kg	LE	VE	ME	RG	Preis/ME
1021997		0,3	-	1	St.	H2	0,32

Uponor Ecoflex Schrauben-Set

- Für H-Isoliersatz
- Zum Verschließen der Auslassstutzen
- 1 St. Schraube inkl. Mutter

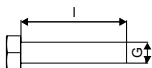

Art-Nr.	Dimension	l mm	do mm	Gew. kg	LE	VE	ME	RG	Preis/ME
1021999		41	8	0,025	-	1	St.	H2	1,09

Uponor Ecoflex Schrauben-Set

- Zum Verschließen der T-, Eck- oder Längsisoliersätze
- 34 St. Schrauben inkl. Unterlegscheiben

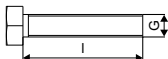

Art-Nr.	Dimension	l mm	M mm	Gew. kg	LE	VE	ME	RG	Preis/ME
1060995	M6x30 (34pcs)	30	6	0,423	-	1	St.	H2	20,24

Uponor Ecoflex Supra PLUS Frostschutzkabel

- Frostschutzkabel zur Verlängerung



Art-Nr.	Dimension	Gew. kg	LE	VE	ME	RG	Preis/ME
1044136	10W/m	0,1	-	1	m	H2	23,11

Installation

Flächenheizung und -kühlung

Wohnungsstationen

Nahwärmeversorgung

Werkzeuge

Anhang

Uponor Ecoflex Mietwerkzeuge

Uponor RNT Ecoflex Aufweitwerkzeug rent DACH Q&E

- Elektromechanische Antriebsmaschine für 6 bar Rohre bis Dimension 40 mm
- Automatische Rotation mit den M18 Aufweitköpfen 25, 32 und 40 mm
- LED Arbeitslicht, Batterieanzeige, werkzeugfreier Wechsel der Aufweitköpfe
- Inkl. 2 St. 18 V Li-Ion Akkus, Schnellladegerät 220-240 V, 50-60 Hz, Schmiermittel (Mo)



Art-Nr.	Dimension	p bar	Gew. kg	LE	VE	ME	RG	Miet-Tarif
1087649	M18 6BAR 25/32/40	6	7,96	-	1	St.	NET	B

Uponor RNT Ecoflex Aufweitwerkzeug rent DACH Q&E

- Elektromechanische Antriebsmaschine für 10 bar Rohre bis Dimension 32 mm
- Automatische Rotation mit den M18 Aufweitköpfen 25 und 32 mm
- LED Arbeitslicht, Batterieanzeige, werkzeugfreier Wechsel der Aufweitköpfe
- Inkl. 2 St. 18 V Li-Ion Akkus, Schnellladegerät 220-240 V, 50-60 Hz, Schmiermittel (Mo)



Art-Nr.	Dimension	p bar	Gew. kg	LE	VE	ME	RG	Miet-Tarif
1087650	M18 10BAR 25/32	10	7,96	-	1	St.	NET	B

Uponor RNT Ecoflex Aufweitwerkzeug rent DACH Q&E

- Elektromechanische Antriebsmaschine für 6 und 10 bar Rohre in den Dimensionen 40 bis 75 mm
- Automatische Rotation mit den M18 VLD Aufweitköpfen 40, 50, 63 und 75 mm
- LED Arbeitslicht, Batterieanzeige, werkzeugfreier Wechsel der Aufweitköpfe
- Inkl. 2 St. 18 V Li-Ion Akkus, Schnellladegerät 220-240 V, 50-60 Hz, Schmiermittel (Mo)



Art-Nr.	Dimension	p bar	Gew. kg	LE	VE	ME	RG	Miet-Tarif
1087651	M18 VLD 40-75	6+10	26,5	-	1	St.	NET	A

Uponor RNT Ecoflex Abroller rent DACH

- Zum Abwickeln vorgedämmter Rohrleitungen
- Für Ringbunde von max. 650 kg



Art-Nr.	Dimension	l mm	h mm	Gew. kg	LE	VE	ME	RG	Miet-Tarif
1087652	type 1	2400	1050	109	-	1	St.	NET	A

Uponor Ecoflex Rundungswerkz. rent DACH

- Zum Runden von 125 mm PE-Xa Rohrenden



Art-Nr.	Dimension	d mm	Gew. kg	LE	VE	ME	RG	Miet-Tarif
1085661	125	125	2,8	-	1	St.	NET	C

Uponor Ecoflex Mietwerkzeuge

Miet-Tarife für Uponor Ecoflex Mietwerkzeuge

- Unkomplizierter Verleih von Uponor Ecoflex Werkzeugen
- Einfache Anforderung mit dem Mietservice-Auftragsformular

Miet-Tarif Gruppe	3-9 Tage	Tagesmiete	
		ab dem 10. Tag	ab dem 30. Tag
A	17,50 €	12,00 €	9,00 €
B	15,30 €	9,40 €	7,80 €
C	9,90 €	8,30 €	5,50 €

Falls Sie die Uponor Montagewerkzeuge kaufen möchten, wenden Sie sich bitte an unseren für Sie zuständigen Außendienstmitarbeiter.



Werkzeuge für Installation und Flächenheizung/-kühlung



Abrollen	Rohrrichter, Teleskop-Abrollvorrichtung, Multi Abrollvorrichtung, Magna Abrollvorrichtung	415
Vorbereitung, Schneiden, Biegen	Wipex Aufspreizzange, Schneidewerkzeuge, Rohrschneider, Kombi- und Universalentgrater, Biegefedern, Rohrbiegezangen	417
Pressen	Handpresszange, Akku-Pressmaschine UP 110, Pressmaschine EL UP75, S-Press Pressbacken, Akku-Pressmaschine Mini ² mit KSP0 Pressbacken, Pressbacken Mini KSP0	421
Aufweiten	Q&E Aufweitwerkzeug M12, Q&E Aufweitwerkzeug M18, Aufweitköpfe für flexible PE-Xa Installationsrohre, Minitec Aufweitwerkzeug	427
Befestigen	Rohrhalterung, Schneidewerkzeug, Siccus-Schneidegerät, Tackerggerät, Klebebandabroller, Classic Clipmaster, Classic Drillgerät für Mattenbinder	431
Sonstige	Rapex Press-Backen	433

Abrollen

Uponor MLC Rohrrichter

- Der Rohrrichter ist nicht mit den Abrollvorrichtungen kompatibel
- Die Montage des Rohrrichters muss bauseitig erfolgen



Art-Nr.	Dimension	l mm	b mm	h mm	LE	VE	ME	RG	Preis/ME
1010512	14-25	230	195	77	60	1	St.	NET	563,32

Uponor Multi Teleskop-Abrollvorrichtung

- Zum Verlegen aller Uponor Rohrarten bis 25 mm
- Vierarmige Abrollvorrichtung mit Teleskopverstellung zur Standsicherung, seitlich flexible Abgleitsicherung, Überspringschutz, Abrollbremse und verstellbarem Rohrführungsring
- Tragfähigkeit: max. 100 kg bei Vollauszug, max. 170 kg nicht ausgefahren
- Hergestellt aus verzinktem Stahl
- Gewicht: ca. 15 kg, komplett montiert (ohne Rohr)



Art-Nr.	Dimension	LE	VE	ME	RG	Preis/ME
1058662		-	1	St.	NET	541,58

Uponor Multi Abrollvorrichtung

- Rohrgröße bis zu 20 x 2,3 mm
- Rohrgröße 14 x 2 mm, bis zu einer Ringbundlänge von 960 m
- Rohrgröße 17 x 2 mm, bis zu einer Ringbundlänge von 640 m
- Rohrgröße 20 x 2,3 mm, bis zu einer Ringbundlänge von 480 m
- Innerer Durchmesser = 340 mm



Art-Nr.	Dimension	l mm	b mm	h mm	LE	VE	ME	RG	Preis/ME
1006255	120-960M	950	800	1245	-	1	St.	NET	669,94

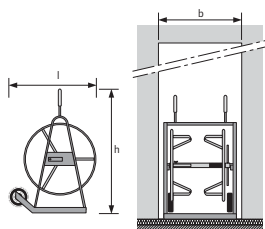

Abrollen

Uponor Magna Abrollvorrichtung



Art-Nr.	Dimension	l mm	h mm	LE	VE	ME	RG	Preis/ME
1006256	25-640m	740	1300	-	1	St.	NET	1265,43

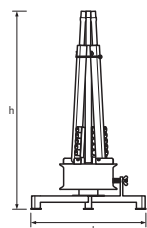

Uponor Magna Abrollvorrichtung

- Zur Verlegung aller Uponor UFHC-Rohre bis 25 mm
- Mit Teleskopverstellung, seitlich flexibler Gleitschutz
- Tragfähigkeit: max. 100 kg bei Vollauszug
- Hergestellt aus verzinktem Stahl

NEU

Art-Nr.	Dimension	l mm	h mm	w mm	LE	VE	ME	RG	Preis/ME
1135500		700	150	300	21	1	St.	NET	428,90



Vorbereitung, Schneiden, Biegen

Uponor Multi Rohrschneider

- Für leichtes Schneiden mit spezieller Dreiecksklinge
- Für Außendurchmesser bis zu 25 mm
- Mit Wellrohrschneidevorrichtung



Art-Nr.	Dimension	LE	VE	ME	RG	Preis/ME
1089674	12-25	36	1	St.	NET	106,57
1089776	12-25 Ersatzklinge	150	1	St.	NET	23,22

Uponor Multi Rohrschneider

- Für Uponor PEX Rohre Außendurchmesser 32 - 40 mm



Art-Nr.	Dimension	LE	VE	ME	RG	Preis/ME
1089677	32-40	12	1	St.	NET	96,79
1089779	32-40 Ersatzklinge	50	1	St.	NET	46,70

Uponor Flex Rohrschneider PEX

- Für PEX- und PE- Rohre
- Außendurchmesser 50 - 63 mm



Art-Nr.	Dimension	LE	VE	ME	RG	Preis/ME
1095265	50-63	12	1	St.	NET	117,71
1095266	50+63 Ersatzklinge	50	1	St.	NET	56,23

OUT Lieferung solange Vorrat reicht. Artikel läuft im Laufe des Jahres aus.

Uponor Multi Rohrschneider

- Für Außendurchmesser 25 - 63 mm



Art-Nr.	Dimension	LE	VE	ME	RG	Preis/ME
1089675	25-63	12	1	St.	NET	92,31
1089777	25-63 Ersatzschneidrad	50	1	St.	NET	10,65

Uponor Multi Rohrschneider

- Für Außendurchmesser 50 - 125 mm



Art-Nr.	Dimension	LE	VE	ME	RG	Preis/ME
1089676	50-125	8	1	St.	NET	172,38
1089778	50-125 Ersatzschneidrad	50	1	St.	NET	13,25

Uponor Flex Rohrschneider PEX

- Rohrschneider für flexible Uponor Rohre, Außendurchmesser 12 - 25 mm
- Ersatzklingen passen nicht in den Uponor Rohrschneider 1001369



Art-Nr.	Dimension	LE	VE	ME	RG	Preis/ME
1089673	12-25	36	1	St.	NET	34,20
1089780	12-25 Ersatzklinge	150	1	St.	NET	23,22

Installation

Flächenheizung und -kühlung

Wohnungsstationen

Nahwärmeversorgung

Werkzeuge

Anhang

Vorbereitung, Schneiden, Biegen

Uponor MLC Ersatzschneidrad



Art-Nr.	Dimension		LE	VE	ME	RG	Preis/ME
1006635	25-63	Ersatzschneidrad	1000	1	St.	NET	10,65
1014173	50-110	Ersatzschneidrad	20	1	St.	NET	12,82

Uponor INOX Rohrabschneider

- Für Edelstahlrohre
- Für Aussendurchmesser von 15-54 mm



Art-Nr.	Dimension		LE	VE	ME	RG	Preis/ME
1119197	15-54		12	1	St.	NET	98,10
1119198	15-54	Ersatzklinge	50	1	St.	NET	19,62

Uponor MLC Rohrabschneider und Entgrater



Art-Nr.	Dimension		LE	VE	ME	RG	Preis/ME
1014334	63-110		32	1	St.	NET	760,16
1014320	63-110	Ersatzschneidrad	100	1	St.	U2	93,45

Uponor MLC Entgrater

- Zum Entgraten der Uponor Verbundrohre, bei Verwendung der Uponor Abdruckstopfen oder MLC GAS Fittings
- Lieferung mit Handknebel. Ohne Handknebel als Aufsatz für Bohrschrauber max. 500 U/min zu verwenden



Art-Nr.	Dimension		LE	VE	ME	RG	Preis/ME
1006952	14		50	1	St.	NET	35,28
1006830	16		50	1	St.	NET	37,07
1015749	20		1200	1	St.	NET	40,60
1015756	25		960	1	St.	NET	42,90
1015762	32		900	1	St.	NET	46,70

Uponor MLC Entgrater



Art-Nr.	Dimension		LE	VE	ME	RG	Preis/ME
1006638	40		600	1	St.	NET	48,05
1015808	50		600	1	St.	NET	57,01
1014339	63		600	1	St.	NET	69,88
1014344	75		600	1	St.	NET	103,57

Uponor MLC Kombientgrater

- Zum Entgraten der Uponor Verbundrohre



Art-Nr.	Dimension		LE	VE	ME	RG	Preis/ME
1015739	16/20/25		60	1	St.	NET	64,61

Vorbereitung, Schneiden, Biegen

Uponor MLC Universalentgrater



Art-Nr.	Dimension	LE	VE	ME	RG	Preis/ME
1060167		50	1	St.	NET	19,69

Uponor INOX Rohrentgrater

- Für Edelstahlrohre



Art-Nr.	Dimension	LE	VE	ME	RG	Preis/ME
1119199	15-54	33	1	St.	NET	91,55

Uponor INOX Einschubtiefenschablone

- Für Edelstahlrohre



Art-Nr.	Dimension	LE	VE	ME	RG	Preis/ME
1119200	15-54	20	5	St.	NET	5,50

Uponor MLC Biegefeder innen

- Biegefeder für Uponor Uni Pipe PLUS- und MLC-Rohre



Art-Nr.	Dimension	LE	VE	ME	RG	Preis/ME
1013727	14	1000	1	St.	NET	14,04
1013729	16	100	1	St.	NET	14,93
1013734	20	75	1	St.	NET	19,01
1013737	25	50	1	St.	NET	19,35
1013739	32	40	1	St.	NET	29,19

Uponor MLC Biegefeder außen

- Biegefeder für Uponor Uni Pipe PLUS- und MLC-Rohre



Art-Nr.	Dimension	LE	VE	ME	RG	Preis/ME
1006639	14	550	1	St.	NET	17,31
1006640	16	55	1	St.	NET	18,72
1013792	20	45	1	St.	NET	23,83
1013794	25	45	1	St.	NET	24,36

Uponor Uni Pipe PLUS Biegezange

- Zum Herstellen von gleichmäßigen Rohrbögen des Uponor Verbundrohres Uni Pipe PLUS 16 bis 32 mm
- Lieferung komplett im Koffer mit Biegesegmenten



Art-Nr.	Dimension	LE	VE	ME	RG	Preis/ME
1071925	16-32	100	1	St.	NET	561,97

Vorbereitung, Schneiden, Biegen

Uponor Uni Pipe PLUS Biegesegment



Art-Nr.	Dimension	LE	VE	ME	RG	Preis/ME
1120408	R32 16	10	1	St.	NET	113,00
1120409	R40 20	10	1	St.	NET	113,00
1120410	R62,5 25	10	1	St.	NET	113,00
1120411	R80 32	10	1	St.	NET	259,89

Uponor RTM Kombikalibrierer

- Zum Kalibrieren der Uponor Verbundrohre



Art-Nr.	Dimension	LE	VE	ME	RG	Preis/ME
1048606	16/20/25	20	1	St.	NET	7,32

Pressen

Uponor S-Press Handzange o. Wechseleins.

- In Verbindung mit den Wechseleinsätzen
- Geliefert im Koffer, ohne Wechseleinsätze
- Nicht für die Gasinstallation zugelassen



Art-Nr.	Dimension	d mm	LE	VE	ME	RG	Preis/ME
1015764	14-20	14-20	100	1	St.	NET	447,12

Uponor S-Press Wechseleinsätze

- Zum Einsetzen in die Handpresszange
- Nicht für die Gasinstallation zugelassen



Art-Nr.	Dimension	d mm	LE	VE	ME	RG	Preis/ME
1015776	14	14	400	1	St.	NET	69,78
1015777	16	16	50	1	St.	NET	69,78
1015780	20	20	50	1	St.	NET	69,78

Uponor S-Press Akkumaschine UP 110 ohne Pressbacken

- Geliefert im Kunststoffkoffer inklusive einem Akku und einem Ladegerät
- Ohne Pressbacken
- Einsatzbereich bis zur Dimensionen 110 mm

Technische Daten:

- Presszeit: ca. 7 Sekunden
- Presskraft: mind. 32 kN (lineare Schubkraft)
- Leistung: ca. 300 Pressungen pro Akku (bei Dim. 20)
- Batteriekapazität: High - Power - Makita 3,0 Ah Li-Ionen-Akku
- Akku-Ladezeit: 22 min
- Gewicht inkl. Batterie: ohne Pressbacken 3,5 kg
- Abmessungen Werkzeug: 366 x 81 x 317 mm
- Pressbackenaufnahme: ca. 350° drehbar



Art-Nr.	Dimension	LE	VE	ME	RG	Preis/ME
1083612		20	1	Set	NET	2239,60

Uponor S-Press Ersatzakku UP 110

- Akku 18 V / 3,0 Ah Li-Ion (54 Wh)
- Akkuspannung: 18 V
- Batteriekapazität: 3,0 Ah
- Ladezeit: Mit SPI S-Press Ersatzladegerät: 22 min
- Akku-Technologie: Li-Ion
- Gewicht: 0,6 kg



Art-Nr.	Dimension	UN V	LE	VE	ME	RG	Preis/ME
1083608		18	10	1	St.	NET	392,31

Installation

Flächenheizung und -kühlung

Wohnungsstationen

Nahwärmeversorgung

Werkzeuge

Anhang

Pressen

Uponor S-Press Ersatzladegerät

- Ersatzladegerät für 18 V Li-Ion-Akkus, 230 V
- Ladezeit: 1,3 / 1,5 Ah 15 min, 3,0 Ah 22 min
- Netzanschluss: 230 V AC
- Spannungsbereich: 18 V
- Gewicht: 1,0 kg



Art-Nr.	Dimension	UN V	LE	VE	ME	RG	Preis/ME
1083610	Mini2, UP110	230	72	1	St.	NET	344,77

Uponor S-Press Werkzeugkoffer UP 110

- Für Uponor S-Press Akkumaschine UP 110
- Blau



Art-Nr.	Dimension	LE	VE	ME	RG	Preis/ME
1083602		20	1	St.	NET	217,16

Uponor S-Press Maschine UP 75 EL ohne Pressbacken

- Technische Daten:
- Gewicht: ca. 3,3 kg
- Motorspannung: 230 V AC / 50 Hz
- Nennleistung: 200 W
- Presskraft: mind. 32 kN
- Presszeit: ca. 7 sec.



Art-Nr.	Dimension	d mm	UN V	LE	VE	ME	RG	Preis/ME
1007082		- 110	230	20	1	St.	NET	1466,04

Uponor S-Press Ersatzakku UP 75

- Passend für die Uponor Akku-Pressmaschine UP 75
- Nicht kompatibel mit den Ni-Cd Ladegeräten



Art-Nr.	Dimension	UN V	LE	VE	ME	RG	Preis/ME
1006949		12	12	1	St.	NET	241,62

Uponor S-Press Ersatzladegerät Mini UP 75

- Passend für den Uponor Akku, der Pressmaschine UP 75 und der Pressmaschine Mini² 32 KSP0



Art-Nr.	Dimension	UN V	LE	VE	ME	RG	Preis/ME
1006950		230	10	1	St.	NET	247,51

Pressen

Uponor S-Press Werkzeugkoffer blau UP 75

- Für Uponor S-Press Maschinen UP 75
- Blau



Art-Nr.	Dimension	LE	VE	ME	RG	Preis/ME
1084676		20	1	St.	NET	253,84

Uponor S-Press Pressbacken UPP1

- Für Uponor Pressfittings S-Press und S-Press PLUS



Art-Nr.	Dimension	d mm	LE	VE	ME	RG	Preis/ME
1007083	14	14	280	1	St.	NET	180,50
1007084	16	16	216	1	St.	NET	180,50
1007086	20	20	-	1	St.	NET	180,50
1007087	25	25	-	1	St.	NET	180,50
1007088	32	32	-	1	St.	NET	180,50

Uponor S-Press Pressbacken UPP1

- Pressbacke MLC für Uponor Pressfittings



Art-Nr.	Dimension	d mm	LE	VE	ME	RG	Preis/ME
1015768	40	40	108	1	St.	NET	232,09
1015792	50	50	108	1	St.	NET	241,62

Uponor INOX Pressbacke M

- Pressbacke für Uponor Edelstahl fittings
- M - Presskontur



Art-Nr.	Dimension	LE	VE	ME	RG	Preis/ME
1119189	15	-	1	St.	NET	326,96
1119190	18	-	1	St.	NET	326,96
1119191	22	-	1	St.	NET	326,96
1119192	28	-	1	St.	NET	326,96
1119193	35	-	1	St.	NET	326,96

Uponor S-Press Basispressbacke

- Basispressbacke für zugehörige Pressschlingen der Uponor Pressfittings 63 - 110 mm in Verbindung mit der Uponor Akku-Pressmaschine UP 75, UP 110 und UP 75 EL



Art-Nr.	Dimension	d mm	LE	VE	ME	RG	Preis/ME
1046545	63-110	63-110	-	1	St.	NET	525,43

Installation

Flächenheizung und -kühlung

Wohnungsstationen

Nahwärmeversorgung

Werkzeuge

Anhang

Pressen

Uponor S-Press Pressschlinge

- Pressschlingen MLC für zugehörige Basispressbacke der Uponor Pressfittings 63 - 110 mm in Verbindung mit der Uponor Akku-Pressmaschine UP 75, UP 110 und UP 75 EL



Art-Nr.	Dimension	d mm	LE	VE	ME	RG	Preis/ME
1046541	63	63	72	1	St.	NET	892,66
1046542	75	75	72	1	St.	NET	1087,29
1046543	90	90	72	1	St.	NET	1438,84
1046544	110	110	54	1	St.	NET	1533,87

Uponor INOX Basispressbacke M

- Basispressbacke für die Pressschlingen zum Verpressen von Uponor Edelstahl fittings 42 - 54 mm
 - Passend für Presswerkzeug UP110, UP75 und UP75 EL



Art-Nr.	Dimension	LE	VE	ME	RG	Preis/ME
1119196	42-54	-	1	St.	NET	372,74

Uponor INOX Pressschlinge M

- Pressschlinge für Uponor Edelstahl fittings
 - M - Presskontur



Art-Nr.	Dimension	LE	VE	ME	RG	Preis/ME
1119194	42	-	1	St.	NET	1216,28
1119195	54	-	1	St.	NET	1216,28

Uponor S-Press Akkumaschine Mini² mit KSP0 Pressbacken

- Uponor S-Press Akkumaschine Mini² geliefert im Kunststoffkoffer inklusive einem Akku, einem Ladegerät und Pressbacken in den Dimensionen 16 / 20 / 25 / 32
 - Einsatzbereich für Dimensionen 14 bis 32 mm

- Technische Daten:
- Presszeit: 3 - 4 Sekunden
 - Presskraft: mind. 15 kN (lineare Schubkraft)
 - Leistung: ca. 150 Pressungen pro Akku 1,5 Ah (Dim. 20)
 - Batteriekapazität: High-Power-Makita 1,5 Ah Li-Ionen-Akku (3,0 Ah optional)
 - Ladezeit: 1,5 Ah 15 min., 3,0 Ah 22 min.
 - Gewicht inkl. Batterie: ohne Pressbacken 1,7 kg
 - Abmessungen-Werkzeug: 377 x 75 x 116 mm
 - Pressbackenaufnahme: ca. 350° drehbar



Art-Nr.	Dimension	LE	VE	ME	RG	Preis/ME
1083586	16/20/25/32	30	1	Set	NET	2212,29

Pressen

Uponor S-Press Akkumaschine Mini² mit KSP0 Pressbacken

- Uponor S-Press Akkumaschine Mini² geliefert im Kunststoffkoffer inklusive einem Akku, einem Ladegerät und Pressbacken in den Dimensionen 16 / 20 / 25
- Einsatzbereich für Dimensionen 14 bis 32 mm

Technische Daten:

- Presszeit: 3 - 4 Sekunden
- Presskraft: mind. 15 kN (lineare Schubkraft)
- Leistung: ca. 150 Pressungen pro Akku 1,5 Ah (Dim. 20)
- Batteriekapazität: High-Power-Makita 1,5 Ah Li-Ionen-Akku (3,0 Ah optional)
- Ladezeit: 1,5 Ah 15 min., 3,0 Ah 22 min.
- Gewicht inkl. Batterie: ohne Pressbacken 1,7 kg
- Abmessungen-Werkzeug: 377 x 75 x 116 mm
- Pressbackenaufnahme: ca. 350° drehbar



Art-Nr.	Dimension	LE	VE	ME	RG	Preis/ME
1083594	16/20/25	25	1	Set	NET	2009,08

Uponor S-Press Akkumaschine Mini²

- Uponor SPI S-Press Akkumaschine Mini², ohne Zubehör wie Transportkoffer, Akku, Ladegerät oder Pressbacken



Art-Nr.	Dimension	LE	VE	ME	RG	Preis/ME
1087260		-	1	St.	NET	1072,21

Uponor S-Press Ersatzakku Mini²

- Ersatzakku 18 V / 1,5 Ah Li-Ion (27 Wh)
- Akkuspannung: 18 V
- Batteriekapazität: 1,5 Ah
- Ladezeit: Mit SPI S-Press Ersatzladegerät: 15 min
- Akku-Technologie: Li-Ion
- Gewicht: 0,4 kg



Art-Nr.	Dimension	UN V	LE	VE	ME	RG	Preis/ME
1083605		18	48	1	St.	NET	328,50

Uponor S-Press Ersatzladegerät

- Ersatzladegerät für 18 V Li-Ion-Akkus, 230 V
- Ladezeit: 1,3 / 1,5 Ah 15 min, 3,0 Ah 22 min
- Netzanschluss: 230 V AC
- Spannungsbereich: 18 V
- Gewicht: 1,0 kg



Art-Nr.	Dimension	UN V	LE	VE	ME	RG	Preis/ME
1083610	Mini2, UP110	230	72	1	St.	NET	344,77

Installation

Flächenheizung und -kühlung

Wohnungsstationen

Nahwärmeversorgung

Werkzeuge

Anhang

Pressen

Uponor S-Press Ersatzakku Mini

- Ersatzakku 9,6 V NiMH passend für Uponor Akku-Pressmaschine Mini 32 KSP0



Art-Nr.	Dimension	UN V	LE	VE	ME	RG	Preis/ME
1015703		9,6	120	1	St.	NET	243,00

Uponor S-Press Werkzeugkoffer Mini²

- Aus Kunststoff
- Für Uponor S-Press Akkumaschine Mini²
- Blau



Art-Nr.	Dimension	LE	VE	ME	RG	Preis/ME
1083599		25	1	St.	NET	115,39

Uponor S-Press Pressbacken Mini KSP0

- Für Uponor Pressfittings S-Press und S-Press PLUS



Art-Nr.	Dimension	d mm	LE	VE	ME	RG	Preis/ME
1007090	14	14	5	1	St.	NET	210,38
1007091	16	16	5	1	St.	NET	210,38
1007093	20	20	5	1	St.	NET	210,38
1007094	25	25	5	1	St.	NET	210,38
1007095	32	32	5	1	St.	NET	210,38

Aufweiten

Uponor Minitec Aufweitwerkzeug

- Handaufweitzange
- Aufweitkopf für Minitec Comfort Pipe 9,9 x 1,1 mm
- Tube Schmierfett
- Koffer



Art-Nr.	Dimension	LE	VE	ME	RG	Preis/ME
1006247	9,9x1,1	11	1	Set	NET	390,93

Uponor Q&E Aufweitwerkzeug mit Aufweitk. M12

- Elektromechanische Antriebsmaschine, geliefert im Kunststoffkoffer inklusive zwei 12V Li-Ion Akkus und einem Schnellladegerät 220-240V/50-60Hz und Schmiermittel (Mo).
- Metallgetriebe und Metallgehäuse. Inkl. LED Arbeitslicht.
- Betriebsanleitung im Koffer. Automatische Rotation mit den M12 Aufweitköpfen.
- Einsatz für 6 bar Rohre in den Dimensionen bis 32 mm.
- Einsatz für 10 bar Rohre in den Dimensionen bis 25 mm.

Technische Daten:

- Ladespannung: 12 V
- Ladestandanzeige: Optische Anzeige
- Akku-Ladezeit: ca. 0,5 Std.
- Für Dimensionen: ≤ 32 mm (AK5/6 bar), ≤ 25 mm (AK2/10 bar)



Art-Nr.	Dimension	p bar	Hub mm	LE	VE	ME	RG	Preis/ME
1063112	6BAR 9,9/20	6	14	-	1	Set	NET	661,08
1057166	16/20/25 6bar	6	14	-	1	Set	NET	840,40

OUT Lieferung solange Vorrat reicht. Artikel läuft im Laufe des Jahres aus.

Uponor Q&E Aufweitwerkzeug mit Aufweitk. M12/

- Elektromechanische Antriebsmaschine, geliefert im Kunststoffkoffer inklusive zwei 12V Li-Ion Akkus und einem Schnellladegerät 220-240V/50-60Hz und Schmiermittel (Mo).
- Metallgetriebe und Metallgehäuse. Inkl. LED Arbeitslicht.
- Betriebsanleitung im Koffer. Automatische Rotation mit den M12 Aufweitköpfen.
- Einsatz für 6 bar Rohre in den Dimensionen bis 32 mm.
- Einsatz für 10 bar Rohre in den Dimensionen bis 25 mm.

Technische Daten:

- Ladespannung: 12 V
- Ladestandanzeige: Optische Anzeige
- Akku-Ladezeit: ca. 0,5 Std.
- Für Dimensionen: ≤ 32 mm (AK5/6 bar), ≤ 25 mm (AK2/10 bar)



Art-Nr.	Dimension	LE	VE	ME	RG	Preis/ME
1119375	6bar 9,9RS/20	-	1	Set	NET	687,02
1119376	16RS/20/25 6bar	-	1	Set	NET	828,25

Aufweiten

Uponor Q&E Aufweitkopf M12/Rapid Seal

- Passend für Q&E-Aufweitwerkzeug M12 / M12 Fuel



Art-Nr.	Dimension	LE	VE	ME	RG	Preis/ME
1119380	9,9x1.1	-	1	St.	NET	141,25

Uponor Q&E Aufweitkopf M12/M18



Art-Nr.	Dimension	d mm	s mm	p bar	Hub mm	LE	VE	ME	RG	Preis/ME	
1057184	14/15x2,5	14/15	2,0/2,5	6+10	14/25	-	1	St.	NET	153,35	
OUT	1057172	16x1,8/2,0/2,2	16	1,8/2,0/2,2	6+10	14/25	-	1	St.	NET	147,95
	1057185	17/18x2,5	17/18	2,0/2,5	6+10	14/25	-	1	St.	NET	147,95
OUT	1057173	20x1,9/2,0	20	1,9/2,0	6	14/25	-	1	St.	NET	147,95
OUT	1057174	20x2,8	20	2,8	10	14/25	-	1	St.	NET	147,95
OUT	1057175	25x2,3	25	2,3	6	14/25	-	1	St.	NET	147,95
OUT	1057176	25x3,5	25	3,5	10	14/25	-	1	St.	NET	147,95
OUT	1057177	32x2,9	32	2,9	6	14/25	-	1	St.	NET	147,95

OUT Lieferung solange Vorrat reicht. Artikel läuft im Laufe des Jahres aus.

Uponor Q&E Aufweitkopf M12/M18/Rapid Seal

- Passend für Q&E Akku aufweitwerkzeug M12 / M12 Fuel und M18 / M18 Fuel



Art-Nr.	Dimension	LE	VE	ME	RG	Preis/ME
1119381	16x1,8/2,0/2,2	-	1	St.	NET	141,25
1119382	20x1,9/2,0	-	1	St.	NET	141,25
1119383	20x2,8	-	1	St.	NET	141,25
1119384	25x2,3	-	1	St.	NET	141,25
1119385	25x3,5	-	1	St.	NET	141,25
1119386	32x2,9	-	1	St.	NET	141,25

Uponor Q&E Ersatzakku für Aufweitwerkz. M12



Art-Nr.	Dimension	LE	VE	ME	RG	Preis/ME
1061185	4Ah	12	1	St.	NET	147,95

Uponor Q&E Aufweitwerkzeug mit Aufweitk. M18 6bar

- Einsatzbereich für 6 bar Rohre bis zur Dimension 40 mm



Art-Nr.	Dimension	p bar	Hub mm	LE	VE	ME	RG	Preis/ME
1063908	16/20/25/32	6	25	-	1	Set	NET	1467,81

Aufweiten

Uponor Q&E Aufweitwerkzeug mit Aufweitk. M18 10bar

- Einsatzbereich für 10 bar Rohre bis zur Dimension 32 mm



Art-Nr.	Dimension	p bar	Hub mm	LE	VE	ME	RG	Preis/ME
1063909	16/20/25/H32	10	25	-	1	Set	NET	1549,51

Uponor Q&E Aufweitkopf M18 H



Art-Nr.	Dimension	d mm	s mm	p bar	Hub mm	LE	VE	ME	RG	Preis/ME
1057182	32x2,9/4,4	32	2,9/4,4	6+10	25	-	1	St.	NET	164,25
1057183	40x3,7	40	3,7	6	25	-	1	St.	NET	164,25

Uponor Q&E Aufweitwerkzeug M18 VLD PEX

- Elektromechanische Antriebsmaschine für 6 und 10 bar Rohre in den Dimensionen 40 bis 75mm
- LED Arbeitslicht, Batterieanzeige, werkzeugfreier Wechsel der Aufweitköpfe
- Ohne die M18 VLD Aufweitköpfe 40 bis 75mm
- Inkl. 2 St. 18 V Li-Ion Akkus, Schnellladegerät 220-240 V, 50-60 Hz, Schmiermittel (Mo)



Art-Nr.	Dimension	Hub mm	LE	VE	ME	RG	Preis/ME
1085099	40-75	56	-	1	St.	NET	3333,36

Uponor Q&E Aufweitkopf VLD

- Für das Aufweitwerkzeug M18 VLD PEX (nicht geeignet für das Aufweitwerkzeug M18)



Art-Nr.	Dimension	d mm	s mm	p bar	Hub mm	LE	VE	ME	RG	Preis/ME
1085095	40x3,7/5,5	40	3,7/5,5	6+10	56	-	1	St.	NET	647,39
1085096	50x4,6/6,9	50	4,6/6,9	6+10	56	-	1	St.	NET	662,43
1085097	63x5,8/8,6	63	5,8/8,6	6+10	56	-	1	St.	NET	698,89
1085098	75x6,8/10,3	75	6,8/10,3	6+10	56	-	1	St.	NET	747,17

Uponor Q&E Akku für Aufweitwerkzeug M18 PEX



Art-Nr.	Dimension	LE	VE	ME	RG	Preis/ME
1085100	5,0Ah	-	1	St.	NET	350,23

Uponor Q&E Ladegerät Aufweitwerkzeug M12/M18 PEX



Art-Nr.	Dimension	UN V	LE	VE	ME	RG	Preis/ME
1085101	220-240V/50-60Hz	230	-	1	St.	NET	163,40

Installation

Flächenheizung und -kühlung

Wohnungsstationen

Nahwärmeversorgung

Werkzeuge

Anhang

Aufweiten

Uponor Q&E Grafitpaste



Art-Nr.	Dimension	LE	VE	ME	RG	Preis/ME
1005017	100g	-	1	St.	NET	29,59

Befestigen

Uponor Multi Rohrhalterung

- Multifunktionswerkzeug zur Fixierung und Verwendung im Gebäude
- Zum leichten Abwickeln und Führen von Uponor Fußbodenheizungsrohren



Art-Nr.	Dimension	LE	VE	ME	RG	Preis/ME
1088066		-	1	St.	NET	293,79

Uponor Siccus 14 Schneidegerät

- Schneidwerkzeug für 14 mm Rohrnuten
- 230 V, 50/60 Hz



Art-Nr.	Dimension	UN V	LE	VE	ME	RG	Preis/ME
1006290	14mm 230V	230	20	1	St.	NET	272,85

Uponor Tacker Werkzeug

- Vollmetall
- Sehr Leicht
- Für bis zu 125 Clips



Art-Nr.	Dimension	LE	VE	ME	RG	Preis/ME
1119039	14-20mm	50	1	St.	NET	274,65

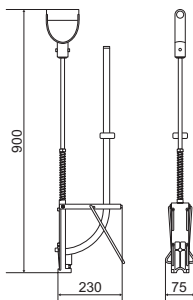

Uponor Multi Klebebandabroller

- Für Kunststoffklebeband



Art-Nr.	Dimension	LE	VE	ME	RG	Preis/ME
1000142		20	1	St.	NET	30,97

Installation

Flächenheizung und -kühlung

Wohnungsstationen

Nahwärmeversorgung

Werkzeuge

Anhang

Befestigen

Uponor Classic Clipmaster

- Werkzeug zum Setzen von magazinierten Rohrhaltern an Stahlmatten
- Für magazinierte Uponor Classic Master Clips



Art-Nr.	Dimension	l mm	b mm	LE	VE	ME	RG	Preis/ME
1006295	16/17mm l=920mm	920	195	100	1	St.	NET	248,59
1006309	20mm l=920mm	920	195	-	1	St.	NET	378,88

Uponor Classic Ersatzteilstfeder

- Einzelne Feder für das Clipmaster-Werkzeug



Art-Nr.	Dimension	LE	VE	ME	RG	Preis/ME
1007349		-	1	St.	U1	10,73

Uponor Classic Drillgerät f.Mattenbinder

- Drillgerät zur stabilen Verbindung der Trägerelemente mittels Mattenbinder



Art-Nr.	Dimension	LE	VE	ME	RG	Preis/ME
1006243	l=320mm	50	1	St.	NET	26,19

Sonstige

Uponor Rapex Press-Backe



Art-Nr.	Dimension	d mm	LE	VE	ME	RG	Preis/ME
1006330	14x2	14x2	-	1	St.	NET	248,59
1006332	16x2	16x2 (1,8)	8	1	St.	NET	248,59
1006343	17x2	17x2	-	1	St.	NET	248,59
1006334	20x2,3	20x2,3	-	1	St.	NET	265,54
1006344	25x2,3	25x2,3	-	1	St.	NET	265,54

Uponor Smart Aqua Biegezange f. Schiene

- Zum Herstellen gleichmäßiger, winkeltreuer Abkantungen der 2 m Montagesschiene



Art-Nr.	Dimension	LE	VE	ME	RG	Preis/ME
1015424	2m	100	1	St.	NET	169,65

Installation

Flächenheizung
und -kühlung

Wohnungs-
stationen

NAHWÄRME-
versorgung

Werkzeuge

Anhang

Anhang



Frachtkosten	434
Inhaltsverzeichnis nach Artikelnr./Schnellübersicht	436
Stichwortverzeichnis A-Z	453
Allgemeine Liefer- und Zahlungsbedingungen	461

Frachtkosten

Expresskosten für Pakete

Zustellung bis 08:30 Uhr	Pauschalpreis für Pakete bis 31,5 kg	60 €
Zustellung bis 10:00 Uhr	Pauschalpreis für Pakete bis 31,5 kg	40 €
Zustellung bis 12:00 Uhr	Pauschalpreis für Pakete bis 31,5 kg	30 €
Zustellung bis 18:00 Uhr	Pauschalpreis für Pakete bis 31,5 kg	20 €
Samstagszustellung bis 12:00 Uhr	Pauschalpreis bis 31,5 kg	35 €

Frachtkosten

Bei Lieferungen unterhalb der vereinbarten Frachtfreigrenze stellen wir Frachtkosten in Rechnung.

Wählbare Zusatzoptionen* innerhalb Deutschlands:

Art.-Nr.	Lieferoption	Preis Euro netto zzgl. MWSt
1047690	Fracht Zustellung bis 10 Uhr Anlieferung bis 10:00 Uhr + 1 Std. zzgl. Entladezeit von 2 Std. Bei Anlieferung nach 11:00 Uhr zahlt Uponor für jede angefangene Stunde 150 EUR zzgl. MwSt für max. 24 Std. Bei einer Entladezeit von mehr als 2 Std. berechnen wir pro angefangene Stunde 60 EUR.	320,00
1047691	Fracht Zustellung bis 12 Uhr Anlieferung bis 12:00 Uhr + 1 Std. zzgl. Entladezeit von 2 Std. Bei Anlieferung nach 13:00 Uhr zahlt Uponor für jede angefangene Stunde 150 EUR zzgl. MwSt für max. 24 Std. Bei einer Entladezeit von mehr als 2 Std. berechnen wir pro angefangene Stunde 60 EUR.	220,00
1047692	Fracht Fixtermin Anlieferung zum vereinbarten Termin +/- 1 Std. Bei Anlieferung um mehr als 1 Std. zu früh/spät zahlt Uponor für jede angefangene Stunde 150 EUR zzgl. MwSt für max. 24 Std. Bei einer Entladezeit von mehr als 2 Std. berechnen wir pro angefangene Stunde 60 EUR.	550,00

* Für den Bereich Ecoflex gibt es separate Bedingungen, siehe unten.

Frachtkosten Ecoflex

Bei Lieferungen < 600 € Nettowarenwert stellen wir Frachtkosten in Rechnung.

Wählbare Zusatzoptionen* für die Anlieferung Uponor Ecoflex innerhalb Deutschlands

Art.-Nr.	Lieferoption	Preis Euro netto zzgl. MWSt
1092569	Fracht Ecoflex Stückgut bis 10 Uhr Frachtzusatzkosten für Terminlieferung – Anlieferung bis 10:00 Uhr + 1 Std. zzgl. Entladezeit von 1 Std. Bei Anlieferung nach 11:00 Uhr zahlt Uponor für jede angefangene Stunde 150 € zzgl. MWSt für max. 24 Stunden. Bei einer Entladezeit von mehr als 1 Stunde berechnen wir pro angefangene Stunde 60 €.	200,00
1092570	Fracht Ecoflex Stückgut bis 12 Uhr Frachtzusatzkosten für Terminlieferung – Anlieferung bis 12:00 Uhr + 1 Std. zzgl. Entladezeit von 1 Std. Bei Anlieferung nach 13:00 Uhr zahlt Uponor für jede angefangene Stunde 150 € zzgl. MWSt für max. 24 Stunden. Bei einer Entladezeit von mehr als 1 Stunde berechnen wir pro angefangene Stunde 60 €.	150,00
1047692	Fracht Fixtermin Frachtzusatzkosten für Terminanlieferung – Anlieferung zum vereinbarten Termin +/- 1 Std. Bei Anlieferung um mehr als 1 Std. zu früh/spät zahlt Uponor für jede angefangene Stunde 150 € zzgl. MWSt für max. 24 Stunden. Bei einer Entladezeit von mehr als 2 Std. berechnen wir pro angefangene Stunde 60 €.	550,00

* Ohne die Zusatzoptionen haften wir lediglich im Rahmen der gesetzlichen Bestimmungen.

Inhaltsverzeichnis nach Art.-Nr.

Art.-Nr.	Preis	Einheit	RG	Seite	GTIN
1000012	8,25	Stk.	MZ	149, 155, 250	4021598022331
1000015	4,30	m²	M8	249	4021598126961
1000016	0,40	Stk.	MZ	249	4021598022430
1000052	1,58	l	C1	252	4021598022119
1000079	1,51	m	MZ	124, 134, 144, 154, 172, 182, 250	4021598024359
1000080	3,08	m	MZ	124, 134, 144, 154, 172, 249	4021598024366
1000082	1,37	Stk.	MZ	125, 135, 145, 155, 173, 251	4021598025394
1000083	7,88	Stk.	MZ	252	4021598024274
1000084	6,88	l	MZ	251	4021598023192
1000085	13,50	l	MZ	251	4021598120457
1000117	6,80	Stk.	MZ	128, 137, 157, 165, 182, 202	4021598023215
1000138	82,29	Stk.	MZ	262	4021598022218
1000142	30,97	Stk.	NET	149, 155, 431	4021598024144
1000154	13,22	Stk.	MZ	232	7331541111911
1000155	9,31	Stk.	MZ	232	7331541111522
1000159	19,96	Stk.	MZ	233	4021598024861
1000160	20,55	Stk.	MZ	233	7331541111676
1000312	219,48	Stk.	B6	335	4021598027824
1000313	219,48	Stk.	B6	336	4021598027831
1000314	274,74	Stk.	B6	335	4021598027848
1001201	5,78	m	F1	78	7321500018238
1001202	8,40	m	F1	78	7321500031701
1001203	13,84	m	F1	78	7321500018252
1001206	13,84	m	F1	78	7321500017996
1001220	13,25	m	D1	80, 207	7321500044916
1001221	8,48	m	F1	80, 226	7321500038106
1001222	13,63	m	F1	226	7321500044893
1001230	6,96	Stk.	D1	95, 213, 223	4021598102217
1001231	9,02	Stk.	D1	96	7321500019075
1001235	15,72	Stk.	H3	84, 208, 226, 398	6414907050039
1001240	23,73	Stk.	H3	84, 208, 227, 398	6414907050138
1001245	25,63	Stk.	H3	84, 208, 226, 398	6414907051036
1001250	32,87	Stk.	H3	85, 208, 398	6414907052033
1001337	6,78	Stk.	F1	93, 276, 295	7321500016883
1001366	21,87	Set	F1	91	7321500015916
1001420	17,10	Stk.	F1	85, 209, 228	6414907052163
1001422	31,26	Stk.	F1	85, 209, 228	6414907052187
1001424	31,26	Stk.	F1	85, 209, 228	6414907052194
1001426	32,87	Stk.	H3	85, 209, 228, 399	6414907052217
1001428	32,87	Stk.	H3	85, 209, 228, 399	6414907052224
1002276	10,55	Stk.	D1	74	6414905514922
1002356	538,96	Stk.	MZ	301	6414905515059
1002357	302,18	Stk.	MZ	291, 301	6414905515066
1005017	29,59	Stk.	NET	410, 430	4021598102316
1005049	2,11	m²	MZ	248	4021598026148
1005051	1,38	m²	MZ	248	4021598026162
1005059	11,96	Stk.	MZ	232	4021598024922
1005060	21,13	Stk.	MZ	233	7331541137829
1005063	38,81	Set	MZ	265, 269, 273	4021598026247
1005066	22,80	l	MZ	252	4021598126909
1005069	11,93	m²	MZ	247	4021598024373

Art.-Nr.	Preis	Einheit	RG	Seite	GTIN
1005071	77,52	Stk.	MZ	248	4021598024380
1005079	15,61	Stk.	MZ	127, 175	4021598025684
1005084	12,91	m²	M5	171	4021598026322
1005085	28,35	m²	M5	171	4021598026339
1005087	10,73	m²	M5	171	4021598026346
1005098	39,06	Stk.	U1	266	4021598123137
1005099	39,69	Stk.	U1	266	4021598135468
1005101	3,25	Stk.	U1	266	4021598123144
1005104	4,49	Stk.	U1	266	4021598135482
1005107	40,00	Stk.	MZ	195, 275, 336	4021598023574
1005108	34,11	Stk.	MZ	195, 275, 336	4021598023581
1005188	0,43	Stk.	M5	171	4021598026063
1005189	0,43	Stk.	M5	171	4021598026070
1005190	0,63	Stk.	M5	171	4021598026094
1005227	82,67	Set	U1	264	4021598023932
1005250	18,06	Stk.	U1	266	4016203787149
1005261	41,33	m²	M2	113	4021598026186
1005263	0,74	Stk.	M2	115, 166, 192, 242	7321500013981
1005264	11,19	Stk.	M2	114, 166, 192, 242	4021598024991
1005265	13,73	Stk.	M2	115, 167, 191, 242	4021598025004
1005266	12,91	Stk.	M2	114, 166	4021598025011
1005267	1,90	m	M2	113	4021598024403
1005269	2,27	Stk.	M2	114	4021598024427
1005270	402,89	Stk.	M2	118	4021598026735
1005271	564,07	Stk.	M2	118	4021598026742
1005272	595,41	Stk.	M2	118	4021598026759
1005274	7,19	m	M2	113, 162, 191, 244	4021598026698
1005284	73,75	Stk.	B3	220	4021598026599
1005286	9,03	Stk.	B3	220	4021598023222
1005290	17,48	m	B7	205	4021598026704
1005291	0,30	Stk.	B7	205	4021598025745
1005294	58,35	Stk.	B7	206	4021598026353
1005295	38,77	Stk.	B7	207	4021598026360
1005297	38,77	Stk.	B7	207	4021598026384
1005298	47,55	Stk.	B7	207	4021598026391
1005300	25,30	Stk.	B7	232	7331541137867
1005358	10,00	m	B3	247	4021598111639
1005368	29,19	Stk.	B7	232	4021598025714
1005372	0,35	Stk.	B7	205, 247	4021598026230
1005393	0,14	Stk.	MZ	229	7321500018948
1005405	46,23	m²	B5	235	4021598023178
1005477	27,00	m²	M4	123	4021598022126
1005478	29,39	m²	M4	123	4021598022317
1005479	6,08	m	M4	124	4021598022133
1005480	6,90	m	M4	124	4021598022324
1005481	4,70	m	M4	123	4021598022379
1005482	2,46	Stk.	M4	123	4021598022393
1005484	4,45	m	M4	123	4021598022409
1005485	20,91	m²	M3	179, 199, 215	4021598026209
1005486	8,16	Stk.	M3	179, 199, 215	4021598024762
1005498	5,71	m	M3	162	4021598026711
1005504	81,87	Stk.	MZ	300	4021598024083
1005544	212,37	Stk.	MZ	263	4021598023246
1005605	82,29	Stk.	MZ	196, 262	4021598022294
1005675	48,72	Set	MZ	116, 294	4021598028128

Inhaltsverzeichnis nach Art.-Nr.

Art.-Nr.	Preis	Einheit	RG	Seite	GTIN
1005976	2,67	Stk.	MZ	230	4021598123236
1006243	26,19	Stk.	NET	176, 432	4021598027107
1006247	390,93	Set	NET	119, 167, 196, 244, 427	4021598028180
1006255	669,94	Stk.	NET	415	4021598028067
1006256	1265,43	Stk.	NET	416	4021598028074
1006290	272,85	Stk.	NET	183, 202, 218, 431	4021598027886
1006291	265,57	Stk.	U1	183	4021598135512
1006295	248,59	Stk.	NET	176, 432	4021598027978
1006309	378,88	Stk.	NET	176, 432	4021598027992
1006330	248,59	Stk.	NET	433	4021598026612
1006332	248,59	Stk.	NET	433	4021598026629
1006334	265,54	Stk.	NET	433	4021598026636
1006343	248,59	Stk.	NET	433	4021598026674
1006344	265,54	Stk.	NET	433	4021598026681
1006635	10,65	Stk.	NET	418	4021598724372
1006638	48,05	Stk.	NET	418	4021598300040
1006639	17,31	Stk.	NET	419	4021598002944
1006640	18,72	Stk.	NET	419	4021598002968
1006641	8,16	Stk.	D1	71	4021598501539
1006830	37,07	Stk.	NET	418	4021598303003
1006949	241,62	Stk.	NET	422	4021598701311
1006950	247,51	Stk.	NET	422	4021598701328
1006952	35,28	Stk.	NET	418	4021598302990
1007049	2,47	Stk.	B5	235	4021598122901
1007077	66,18	Stk.	E2	45	4021598101104
1007082	1466,04	Stk.	NET	422	4021598100114
1007083	180,50	Stk.	NET	423	4021598100121
1007084	180,50	Stk.	NET	423	4021598100138
1007086	180,50	Stk.	NET	423	4021598100152
1007087	180,50	Stk.	NET	423	4021598100169
1007088	180,50	Stk.	NET	423	4021598100176
1007090	210,38	Stk.	NET	426	4021598100190
1007091	210,38	Stk.	NET	426	4021598100206
1007093	210,38	Stk.	NET	426	4021598100220
1007094	210,38	Stk.	NET	426	4021598100237
1007095	210,38	Stk.	NET	426	4021598100244
1007178	26,64	Stk.	U1	149	4021598110120
1007251	164,16	Stk.	M2	118	4021598100770
1007349	10,73	Stk.	U1	432	4021598123359
1007355	853,87	Stk.	H2	404	4021598100831
1007358	272,43	Stk.	H2	407	4021598101005
1007359	315,81	Stk.	H2	407	4021598101012
1007360	359,19	Stk.	H2	407	4021598101029
1007361	466,28	Stk.	H2	407	4021598101036
1007362	600,51	Stk.	H2	407	4021598101043
1007365	211,44	Stk.	H2	407	4021598100862
1007366	256,15	Stk.	H2	407	4021598100879
1007367	379,55	Stk.	H2	407	4021598100886
1007368	193,83	Stk.	H2	407	4021598100893
1007370	199,26	Stk.	H2	407	4021598100916
1007371	227,72	Stk.	H2	407	4021598100923
1007372	313,10	Stk.	H2	407	4021598100930
1007373	140,95	Set	H2	407	4021598100947
1007393	5,39	Set	M5	171	4021598026841
1008388	5,56	m	D1	81	7321500033385
1008407	6,17	m	F1	78	7321500031381
1008424	8,83	m	F1	78	7321500031428

Art.-Nr.	Preis	Einheit	RG	Seite	GTIN
1008669	4,48	Stk.	F1	84	6414907050008
1008671	10,14	Stk.	H3	84, 208, 221, 226, 398	6414907050022
1008673	30,60	Stk.	H3	208, 221, 226, 398	6414907050046
1008674	5,89	Stk.	F1	84	6414907050107
1008675	10,05	Stk.	F1	84	6414907050114
1008676	10,05	Stk.	F1	84, 208, 227	6414907050121
1008678	30,60	Stk.	H3	208, 227, 398	6414907050145
1008679	7,34	Stk.	F1	84	6414907051005
1008680	8,03	Stk.	F1	84, 194, 208, 226	6414907051012
1008681	12,82	Stk.	H3	84, 208, 226, 398	6414907051029
1008683	40,19	Stk.	H3	208, 222, 226, 398	6414907051043
1008684	8,06	Stk.	F1	85	6414907052002
1008685	12,05	Stk.	F1	85, 208, 227, 237	6414907052019
1008686	16,16	Stk.	H3	85, 208, 398	6414907052026
1008688	53,59	Stk.	H3	208, 398	6414907052040
1008689	11,30	Stk.	F1	85	6414907052071
1008690	17,10	Stk.	F1	85	6414907052125
1008691	17,10	Stk.	F1	85, 209, 228	6414907052156
1008694	68,82	Stk.	F1	209, 228	6414907052255
1008695	59,50	Stk.	H3	209, 399	6414907052279
1008696	59,50	Stk.	H3	209, 399	6414907052293
1008697	11,30	Stk.	F1	85	6414907052088
1008699	17,10	Stk.	F1	85	6414907052118
1008700	11,30	Stk.	F1	85	6414907052064
1008701	17,10	Stk.	F1	85	6414907052132
1008702	17,10	Stk.	F1	85	6414907052101
1008703	17,10	Stk.	F1	85, 209, 228	6414907052149
1008704	31,26	Stk.	F1	85, 209, 228	6414907052200
1008707	68,82	Stk.	F1	209, 228	6414907052248
1008708	59,50	Stk.	H3	209, 399	6414907052262
1008709	59,50	Stk.	H3	209, 399	6414907052286
1008711	17,10	Stk.	F1	85, 209	6414907052095
1008712	32,87	Stk.	H3	85, 209, 399	6414907052170
1008713	59,50	Stk.	H3	209, 399	6414907052231
1008718	27,09	Stk.	F1	84	6414907053009
1008719	33,40	Stk.	F1	84	6414907053016
1008932	6,03	Stk.	F1	84, 193, 208, 226	6414907050015
1008939	21,96	m	B7	207, 221, 226	7321500018061
1008979	15,50	m	D1	207	7321500018474
1008993	5,68	m	F1	79	7321500018627
1008994	8,55	m	F1	79	7321500018634
1008995	12,17	m	F1	79	7321500018641
1009052	205,79	Stk.	H5	392	7331541099011
1009209	149,07	Stk.	MZ	262	4016203841100
1009214	3,57	Stk.	MZ	264	4016203841827
1009215	13,08	Stk.	MZ	264	4016203841834
1009217	20,60	Stk.	MZ	265	4016203841872
1009226	3,56	m	M0	126, 173	7321500044466
1009227	3,56	m	M0	126, 173	7321500044473
1009229	3,62	m	M0	162, 192, 242	7321500044329
1010512	563,32	Stk.	NET	415	4021598016170
1011364	17,88	Stk.	E2	49	4021598700277
1011370	0,99	Stk.	E2	50	4021598700291

Installation

Flächenheizung und -kühlung

Wohnungsstationen

Nahwärmeversorgung

Werkzeuge

Anhang

Inhaltsverzeichnis nach Art.-Nr.

Art.-Nr.	Preis	Einheit	RG	Seite	GTIN
1011373	3,57	Stk.	D1	50, 98	4021598010512
1012858	2,24	m	EZ	13, 82	4021598018198
1012859	2,24	m	EZ	13, 82	4021598018204
1012860	2,24	m	EZ	13, 82	4021598018211
1012862	2,32	m	EZ	13, 82	4021598018228
1012863	2,32	m	EZ	13, 82	4021598018235
1012864	2,32	m	EZ	13, 82, 226, 238	4021598018242
1012866	4,00	m	EZ	13, 82	4021598018259
1012867	4,00	m	EZ	13, 82	4021598018266
1012869	4,00	m	EZ	13, 82	4021598018280
1012872	5,88	m	EZ	13, 82	4021598018297
1013006	43,83	Stk.	MZ	272	4021598002937
1013008	43,83	Stk.	MZ	272	4021598005808
1013134	52,87	Stk.	E2	45	4021598002852
1013243	612,25	Stk.	E1	51	4021598037151
1013366	4,10	m	E1	9, 217	4021598016187
1013426	21,64	Stk.	M2	115	6414905515783
1013446	40,22	m	E1	9	4021598005570
1013448	40,93	m	E1	9, 253	4021598007154
1013449	57,41	m	E1	9	4021598005587
1013451	71,85	m	E1	9	4021598005594
1013453	116,29	m	E1	9, 253	4021598010277
1013455	126,69	m	E1	9	4021598012677
1013457	150,85	m	E1	9	4021598012608
1013727	14,04	Stk.	NET	419	4021598700901
1013729	14,93	Stk.	NET	419	4021598700918
1013734	19,01	Stk.	NET	419	4021598700932
1013737	19,35	Stk.	NET	419	4021598700949
1013739	29,19	Stk.	NET	419	4021598701854
1013754	26,55	Stk.	E1	34	4021598016064
1013756	26,55	Stk.	E1	34	4021598002364
1013760	28,61	Stk.	E1	34	4021598016071
1013762	31,33	Stk.	E1	34	4021598002395
1013764	48,08	Stk.	E1	34	4021598036000
1013765	61,53	Stk.	E1	34	4021598036017
1013792	23,83	Stk.	NET	419	4021598002982
1013794	24,36	Stk.	NET	419	4021598002999
1013798	0,65	Stk.	E1	34	4021598501751
1013799	0,83	Stk.	E1	34	4021598501713
1013801	1,17	Stk.	E1	34	4021598501737
1013802	1,31	Stk.	E1	34	4021598501744
1013803	1,31	Stk.	E1	34	4021598036482
1013804	1,78	Stk.	E1	34	4021598036499
1013830	9,06	Stk.	D1	47, 94	4021598010680
1013894	5,39	Stk.	E1	74	4021598300255
1013906	8,25	Stk.	D1	48, 94	4021598701878
1013907	12,09	Stk.	E1	75	4021598300316
1013914	14,67	Stk.	E1	75	4021598300347
1013932	12,20	Stk.	E1	75	4021598300361
1013970	10,44	Stk.	E2	48	4021598300439
1013978	9,85	Stk.	E2	48	4021598300453
1014016	13,78	Stk.	E2	49	4021598004313
1014060	72,55	Set	E2	46	4021598702264
1014107	44,32	Stk.	E1	73	4021598701083
1014109	66,15	Stk.	E1	73	4021598701090
1014111	57,98	Stk.	E1	73	4021598701106
1014117	21,76	Stk.	E1	73	4021598701120

Art.-Nr.	Preis	Einheit	RG	Seite	GTIN
1014120	6,56	Stk.	E1	74	4021598701144
1014123	16,51	Stk.	E1	73	4021598701175
1014143	14,67	Stk.	E1	71	4021598501553
1014145	19,19	Stk.	E1	72	4021598501560
1014147	17,83	Stk.	E1	72	4021598501546
1014173	12,82	Stk.	NET	418	4021598007963
1014320	93,45	Stk.	U2	418	4021598111585
1014334	760,16	Stk.	NET	418	4021598002357
1014339	69,88	Stk.	NET	418	4021598303041
1014344	103,57	Stk.	NET	418	4021598721289
1014511	34,55	Stk.	E1	21	4021598036062
1014513	13,33	Stk.	E1	19	4021598300866
1014515	17,70	Stk.	E1	19	4021598300873
1014886	23,33	Stk.	E1	20	4021598002098
1014888	31,09	Stk.	E1	20	4021598301313
1014912	31,09	Stk.	E1	20	4021598301320
1014915	31,09	Stk.	E1	20	4021598301337
1015154	14,66	Stk.	D1	20, 217	4021598302884
1015162	14,14	Stk.	E1	20	4021598302891
1015167	22,47	Stk.	U2	38	4021598036093
1015168	22,47	Stk.	U2	38	4021598036147
1015172	23,52	Stk.	E1	40	4021598301801
1015185	23,85	Stk.	E1	40	4021598301832
1015190	23,51	Stk.	U2	38	4021598036109
1015192	23,51	Stk.	U2	38	4021598036154
1015208	33,01	Stk.	U2	38	4021598036116
1015210	40,49	Stk.	U2	38	4021598036161
1015222	38,32	Stk.	U2	38	4021598036123
1015224	40,91	Stk.	U2	38	4021598036178
1015424	169,65	Stk.	NET	38, 90, 433	4021598035058
1015425	36,53	Stk.	E2	47	4021598501294
1015437	28,18	Stk.	E1	21	4021598500914
1015559	21,10	Stk.	E1	76	4021598501034
1015615	29,77	Stk.	E2	22	4021598302235
1015703	243,00	Stk.	NET	426	4021598021211
1015739	64,61	Stk.	NET	418	4021598303379
1015749	40,60	Stk.	NET	418	4021598303027
1015756	42,90	Stk.	NET	418	4021598303034
1015762	46,70	Stk.	NET	418	4021598302426
1015764	447,12	Stk.	NET	421	4021598015005
1015768	232,09	Stk.	NET	423	4021598302440
1015776	69,78	Stk.	NET	421	4021598000094
1015777	69,78	Stk.	NET	421	4021598000179
1015780	69,78	Stk.	NET	421	4021598000193
1015792	241,62	Stk.	NET	423	4021598302464
1015808	57,01	Stk.	NET	418	4021598302471
1016690	51,48	Stk.	M2	115	6414905515837
1016699	28,20	m²	M4	133	4021598113695
1016700	26,35	m²	M4	133	4021598113701
1016701	32,98	m²	M4	133	4021598113718
1016702	29,62	m²	M4	133	4021598113725
1016703	15,57	m²	M9	133	4021598113732
1018109	42,41	m	H1	373	6414905200252
1018110	52,08	m	H1	373	6414905200351
1018111	64,25	m	H1	373	6414905200450
1018112	79,86	m	H1	373	6414905200559
1018113	101,62	m	H1	373	6414905200658
1018114	124,85	m	H1	373	6414905200719

Inhaltsverzeichnis nach Art.-Nr.

Art.-Nr.	Preis	Einheit	RG	Seite	GTIN
1018115	130,37	m	H1	373	6414905200818
1018116	145,16	m	H1	373	6414905201105
1018117	54,45	m	H1	379	4021598111714
1018118	59,49	m	H1	379	6414905202157
1018119	93,67	m	H1	379	6414905202256
1018120	110,25	m	H1	379	6414905202355
1018121	139,53	m	H1	379	6414905202454
1018132	31,08	m	H1	374	6414905203215
1018133	38,54	m	H1	374	6414905203314
1018134	67,89	m	H1	373	6414905210251
1018135	79,36	m	H1	373	6414905210350
1018136	97,33	m	H1	373	6414905210459
1018137	124,85	m	H1	373	6414905210510
1018138	146,52	m	H1	373	6414905210718
1018139	71,35	m	H1	380	4021598111721
1018140	87,51	m	H1	380	4021598111738
1018141	104,10	m	H1	380	4021598111745
1018142	142,68	m	H1	380	4021598111752
1018147	130,94	m	H1	382	4021598111776
1018148	146,28	m	H1	382	4021598111783
1018149	156,45	m	H1	382	4021598111790
1018230	38,26	m	H6	375	6414905201914
1018231	46,85	m	H6	375	6414905201310
1018232	57,90	m	H6	375	6414905201419
1018233	71,85	m	H6	375	6414905201518
1018234	91,46	m	H6	375	6414905201617
1018235	112,37	m	H6	375	4021598111981
1018236	117,35	m	H6	375	4021598111998
1018237	130,62	m	H6	375	4021598112001
1018238	61,09	m	H6	376	6414905210114
1018239	69,83	m	H6	376	6414905211111
1018240	87,61	m	H6	376	6414905210619
1018241	112,37	m	H6	376	4021598112018
1018245	63,03	Stk.	H2	402	6414905257737
1018246	37,14	Stk.	H2	401	4021598112025
1018267	53,13	Stk.	H2	408	6414905254125
1018268	64,78	Stk.	H2	408	6414905254033
1018269	58,55	Stk.	H2	408	6414905254071
1018302	76,20	Stk.	H5	394	7331541099721
1018303	96,79	Stk.	H5	394	7331541099691
1018304	156,16	Stk.	H5	394	7331541099707
1018305	294,90	Stk.	H5	394	7331541099714
1018306	93,26	Stk.	H2	402	6414905257911
1018307	82,81	Stk.	H2	402	6414905257812
1018308	80,25	Stk.	H2	402	6414905257799
1018309	77,54	Stk.	H2	402	6414905257775
1018310	76,59	Stk.	H2	401	6414905257638
1018311	74,14	Stk.	H2	401	6414905257614
1018312	58,15	Stk.	H2	401	6414905257591
1018313	53,68	Stk.	H2	401	6414905257577
1018314	44,61	Stk.	H2	401	6414905257553
1018315	39,57	Stk.	H2	401	6414905257539
1018316	30,70	Stk.	H2	401	6414905257478
1018326	1287,69	Stk.	H2	405	6414905230020
1018327	1368,78	Stk.	H2	405	6414905230037
1018328	64,99	Stk.	H5	387	7331541099981
1018329	71,11	Stk.	H5	387	7331541100007
1018330	87,63	Stk.	H5	387	7331541100021

Art.-Nr.	Preis	Einheit	RG	Seite	GTIN
1018331	101,34	Stk.	H5	387	7331541100045
1018332	127,48	Stk.	H5	387	7331541100069
1018333	173,68	Stk.	H5	387	7331541100076
1018334	240,85	Stk.	H5	387	7331541100083
1018335	289,02	Stk.	H5	387	7331541100090
1018336	67,15	Stk.	H5	388	7331541114080
1018338	74,60	Stk.	H5	388	7331541114103
1018339	92,56	Stk.	H5	388	7331541114127
1018340	101,46	Stk.	H5	388	7331541114141
1018341	127,02	Stk.	H5	388	7331541114165
1018345	38,84	Stk.	H5	390	7331541098915
1018346	51,68	Stk.	H5	390	7331541098885
1018347	76,78	Stk.	H5	390	7331541098892
1018348	178,11	Stk.	H5	390	7331541098908
1018350	39,99	Stk.	H5	391	7331541098861
1018351	42,55	Stk.	H5	391	7331541098830
1018352	69,78	Stk.	H5	391	7331541098847
1018353	151,79	Stk.	H5	391	7331541098854
1018355	30,80	Stk.	H5	392	7331541098816
1018356	37,51	Stk.	H5	392	7331541098786
1018357	57,81	Stk.	H5	392	7331541098793
1018358	95,17	Stk.	H5	392	7331541098809
1018359	178,06	Stk.	H5	393	7331541099295
1018360	220,39	Stk.	H5	393	7331541099301
1018361	239,63	Stk.	H5	393	7331541099318
1018362	332,82	Stk.	H5	393	7331541099325
1018363	426,25	Stk.	H5	393	7331541099332
1018364	452,54	Stk.	H5	393	7331541099349
1018365	602,90	Stk.	H5	393	7331541099356
1018368	28,02	Stk.	H5	392	7331541099028
1018369	63,80	Stk.	H5	392	7331541098946
1018371	90,07	Stk.	H5	392	7331541099042
1018372	84,08	Stk.	H5	392	7331541098960
1018373	147,41	Stk.	H5	392	7331541098977
1018374	147,44	Stk.	H5	392	7331541099035
1018375	153,24	Stk.	H5	392	7331541098991
1018376	154,69	Stk.	H5	392	7331541099004
1018379	39,71	Stk.	H2	405	4021598112100
1018380	44,46	Stk.	H2	405	4021598112117
1018382	121,04	Stk.	H2	405	4021598112131
1018385	62,49	Stk.	H2	409	4021598112148
1020506	309,06	Stk.	B6	241	6414905516254
1020518	18,14	Stk.	MZ	167, 193, 243	4021598113527
1020524	16,18	Stk.	MZ	167, 193, 243	4021598113534
1021980	58,04	m	E1	9, 253	4021598007161
1021981	73,61	m	E1	9, 253	4021598007178
1021997	0,32	Stk.	H2	411	4021598130364
1021999	1,09	Stk.	H2	411	4021598130371
1022244	82,29	Stk.	MZ	334	4016203785312
1022518	3,81	m	D1	80	7321500033125
1022682	3,85	m	F1	78	7321500023553
1022689	8,01	m	D1	80	7321500033200
1023003	11,37	Stk.	F1	85	7331541188258
1023004	11,37	Stk.	F1	85	7331541158848
1023005	12,97	Stk.	F1	85, 232	7331541129374
1023006	12,97	Stk.	F1	85	7331541106764
1023007	22,93	Stk.	H3	85, 209, 399	7331541106771
1023008	24,34	Stk.	F1	85, 209	7331541158909

Installation

Flächenheizung und -kühlung

Wohnungsstationen

Nahwärmeversorgung

Werkzeuge

Anhang

Inhaltsverzeichnis nach Art.-Nr.

Art.-Nr.	Preis	Einheit	RG	Seite	GTIN
1023009	11,37	Stk.	F1	86	7331541132008
1023010	12,97	Stk.	F1	86	7331541032018
1023011	12,97	Stk.	F1	86	7331541032025
1023012	22,93	Stk.	H3	86, 210, 400	7331541032032
1023013	24,34	Stk.	F1	86, 210	7331541032049
1023014	12,97	Stk.	F1	88	7331541032957
1023015	16,19	Stk.	F1	88	7331541032964
1023016	16,19	Stk.	F1	88	7331541032971
1023017	24,34	Stk.	F1	88	7331541032988
1023018	24,34	Stk.	F1	88	7331541032995
1023019	14,63	Stk.	F1	86	7331541137195
1023020	19,44	Stk.	F1	86	7331541137201
1023021	19,48	Stk.	F1	86	7331541137218
1023022	24,34	Stk.	F1	86	7331541137225
1023023	14,63	Stk.	F1	87	7331541188616
1023024	19,48	Stk.	F1	87	7331541033077
1023025	19,44	Stk.	F1	87	7331541114370
1023026	22,93	Stk.	H3	87, 400	7331541033084
1023027	35,64	Stk.	F1	92	7331541132671
1023028	43,77	Stk.	F1	92	7331541132688
1023029	50,28	Stk.	F1	92	7331541132695
1023040	12,97	Stk.	F1	88	7331541123761
1023041	16,22	Stk.	F1	88	7331541032841
1023042	24,34	Stk.	F1	88	7331541123808
1023045	19,48	Stk.	F1	91	7331541186636
1023046	24,34	Stk.	F1	91	7331541189163
1023047	38,63	Stk.	F1	91	7331541189187
1023049	29,19	Stk.	F1	91	7331541189224
1023050	35,64	Stk.	F1	91	7331541189248
1029125	57,00	Stk.	E1	56	4021598106628
1029126	87,67	Stk.	E1	56	4021598106635
1029127	164,76	Stk.	E1	56	4021598106642
1029128	198,46	Stk.	E1	56	4021598106659
1029129	384,64	Stk.	E1	57	4021598106666
1029130	418,43	Stk.	E1	57	4021598106673
1029131	58,07	Stk.	E1	57	4021598106680
1029132	86,46	Stk.	E1	57	4021598106697
1029133	99,98	Stk.	E1	57	4021598106703
1029134	56,90	Stk.	E1	57	4021598106710
1029135	68,22	Stk.	E1	57	4021598106727
1029136	99,87	Stk.	E1	57	4021598106734
1029137	91,92	Stk.	E1	57	4021598106741
1029138	65,61	Stk.	E1	54	4021598106758
1029139	168,84	Stk.	E1	54	4021598106765
1029140	78,29	Stk.	E1	54	4021598106772
1029141	205,28	Stk.	E1	54	4021598106789
1029142	81,15	Stk.	E1	54	4021598106796
1029143	220,15	Stk.	E1	54	4021598106802
1029144	48,01	Stk.	E1	53	4021598106819
1029145	103,96	Stk.	E1	53	4021598106826
1029146	97,25	Stk.	E1	55	4021598106833
1030134	27,65	Stk.	B7	213	4021598113794
1030135	138,95	Stk.	B7	212	4021598113800
1030580	188,44	Paar	MZ	261	4016203841230
1030581	236,33	Paar	MZ	261	4016203841247
1030582	334,81	Paar	MZ	261	4016203841261
1030583	218,01	Paar	MZ	262	4016203841339
1030584	284,15	Paar	MZ	262	4016203841346

Art.-Nr.	Preis	Einheit	RG	Seite	GTIN
1030585	412,14	Paar	MZ	262	4016203841360
1030631	4,95	m	B7	207	4021598104464
1032702	35,88	Paar	MZ	264	4016203841209
1032877	144,98	Stk.	E1	16, 255	6414905220762
1032878	222,70	Stk.	E1	16, 255	6414905220779
1032879	152,95	Stk.	E1	16, 255	6414905220786
1032880	208,07	Stk.	E1	16, 255	6414905220793
1032881	105,69	Stk.	E1	17, 254	6414905220809
1032882	170,99	Stk.	E1	17, 254	6414905220816
1032883	98,14	Stk.	E1	17, 254	6414905220823
1032884	100,23	Stk.	E1	17, 254	6414905220830
1032885	144,22	Stk.	E1	17, 254	6414905220847
1032886	159,49	Stk.	E1	17, 254	6414905220854
1032887	184,41	Stk.	E1	18, 256	6414905220861
1032888	290,64	Stk.	E1	18, 256	6414905220878
1032889	167,60	Stk.	E1	18	6414905220885
1032890	173,07	Stk.	E1	18	6414905220892
1032891	173,07	Stk.	E1	18	6414905220908
1032892	218,90	Stk.	E1	18	6414905220915
1032893	252,93	Stk.	E1	18	6414905220922
1032894	252,93	Stk.	E1	18	6414905220939
1032895	151,75	Stk.	E1	23, 257	6414905220748
1032896	200,05	Stk.	E1	23, 257	6414905220755
1034202	64,78	Stk.	H2	408	7321500038595
1034203	68,05	Stk.	H2	408	7321500038601
1034204	78,04	Stk.	H2	408	7321500027896
1034308	142,31	Stk.	H2	402	6414905257935
1034523	20,45	Stk.	U1	265	4016203841865
1034524	27,52	Paar	U1	265	4016203841889
1034535	3,56	m	M0	126, 173	7321500044459
1036014	346,98	Stk.	H2	408	6414905231195
1036645	2260,90	Stk.	NET	409	6414905515424
1039929	9,16	Stk.	E1	16	6414905228683
1039930	11,95	Stk.	E1	16	6414905228690
1039931	21,58	Stk.	E1	16, 255	6414905228706
1039932	29,71	Stk.	E1	16, 255	6414905228713
1039933	7,39	Stk.	E1	16, 129, 138, 158	6414905228720
1039934	10,11	Stk.	E1	16	6414905228737
1039935	14,98	Stk.	E1	16, 254	6414905228744
1039936	22,01	Stk.	E1	16, 254	6414905228751
1039937	10,30	Stk.	E1	17	6414905228768
1039938	13,98	Stk.	E1	17	6414905228775
1039939	13,98	Stk.	E1	17	6414905229352
1039940	22,52	Stk.	E1	17, 254	6414905228782
1039941	39,73	Stk.	E1	17, 254	6414905228799
1039942	39,73	Stk.	E1	17, 254	6414905228805
1039943	51,77	Stk.	E1	17, 254	6414905228812
1039944	14,32	Stk.	E1	17	6414905228829
1039945	20,44	Stk.	E1	17	6414905228836
1039946	24,53	Stk.	E1	17, 255	6414905228843
1039947	40,27	Stk.	E1	17, 255	6414905228850
1039948	20,44	Stk.	E1	18	6414905228867
1039949	20,44	Stk.	E1	18	6414905228874
1039950	20,44	Stk.	E1	18	6414905228881
1039951	20,44	Stk.	E1	18	6414905228888
1039952	26,74	Stk.	E1	18	6414905228904
1039953	26,74	Stk.	E1	18	6414905228911

Inhaltsverzeichnis nach Art.-Nr.

Art.-Nr.	Preis	Einheit	RG	Seite	GTIN
1039954	26,74	Stk.	E1	18	6414905228928
1039955	26,74	Stk.	E1	18	6414905228935
1039956	26,74	Stk.	E1	18	6414905228942
1039957	26,74	Stk.	E1	18	6414905228959
1039958	43,25	Stk.	E1	18	6414905228966
1039959	43,25	Stk.	E1	18	6414905228973
1039960	43,25	Stk.	E1	18	6414905228980
1039961	43,25	Stk.	E1	18	6414905228997
1039962	78,23	Stk.	E1	18	6414905229000
1039963	78,23	Stk.	E1	18	6414905229017
1039964	78,23	Stk.	E1	18	6414905229024
1039965	78,23	Stk.	E1	18	6414905229031
1039966	78,23	Stk.	E1	18	6414905229048
1039967	90,87	Stk.	E1	18	6414905229055
1039968	90,87	Stk.	E1	18	6414905229062
1039969	90,87	Stk.	E1	18	6414905229079
1042149	8,01	m	D1	81	7321500047016
1042310	78,63	Stk.	H2	385	6414905450510
1042311	176,22	Stk.	H2	385	6414905450527
1042420	77,37	Paar	MZ	261	4016203841216
1042471	95,53	Paar	MZ	262	4016203841315
1042858	96,18	Stk.	H3	398	6414907056079
1042859	64,18	Stk.	H3	398	6414907056062
1042860	122,37	Stk.	H3	398	6414907056093
1042861	91,72	Stk.	H3	398	6414907056086
1042862	91,72	Stk.	H3	399	6414907056130
1042863	91,72	Stk.	H3	399	6414907056123
1042864	91,72	Stk.	H3	399	6414907056116
1042865	79,60	Stk.	H3	398	6414907056017
1042866	45,87	Stk.	H3	398	6414907056000
1042867	45,87	Stk.	H3	208, 398	6414907056031
1042868	127,81	Stk.	H3	399	6414907056208
1042869	127,81	Stk.	H3	399	6414907056185
1042870	127,81	Stk.	H3	399	6414907056178
1042871	127,81	Stk.	H3	399	6414907056154
1042872	127,81	Stk.	H3	399	6414907056192
1042873	127,81	Stk.	H3	399	6414907056161
1042874	127,81	Stk.	H3	399	6414907056215
1042875	91,72	Stk.	H3	399	6414907056147
1042876	91,72	Stk.	H3	399	6414907056109
1042877	76,52	Stk.	H3	398	6414907056055
1042878	78,69	Stk.	H3	208, 398	6414907056048
1042879	45,87	Stk.	H3	398	6414907056024
1042921	27,55	Stk.	U2	58	4021598106857
1042922	63,24	Stk.	U2	58	4021598106864
1042970	131,09	Stk.	H5	389	7331541200738
1042972	129,35	Stk.	H5	389	7331541200745
1042973	141,02	Stk.	H5	389	7331541200752
1042974	143,79	Stk.	H5	389	7331541200769
1042979	169,33	Stk.	H5	389	7331541200776
1042980	166,39	Stk.	H5	389	7331541200783
1042981	240,87	Stk.	H5	389	7331541200790
1042982	275,89	Stk.	H5	389	7331541200806
1042983	194,15	Stk.	H5	389	7331541200813
1042984	191,21	Stk.	H5	389	7331541200820
1042985	343,02	Stk.	H5	389	7331541200837
1042986	470,05	Stk.	H5	389	7331541200844
1042987	567,86	Stk.	H5	389	7331541200851

Art.-Nr.	Preis	Einheit	RG	Seite	GTIN
1044136	23,11	m	H2	411	6414905460564
1044993	1,85	Stk.	H3	210	7321500048549
1045455	81,03	Stk.	H5	394	7331541201759
1045456	84,08	Stk.	H5	394	7331541201766
1045457	89,34	Stk.	H5	394	7331541201773
1045458	133,44	Stk.	H5	394	7331541201780
1045459	137,36	Stk.	H5	394	7331541201797
1045460	271,47	Stk.	H5	394	7331541201803
1045461	459,85	Stk.	H5	394	7331541201810
1045464	3,82	Stk.	H3	210, 222, 229, 397	7321500048556
1045478	243,33	Stk.	MZ	282	4021598110564
1045479	272,91	Stk.	MZ	282	4021598110571
1045480	327,74	Stk.	MZ	282	4021598110588
1045481	395,25	Stk.	MZ	282	4021598110595
1045482	138,84	Stk.	MZ	282	4021598110601
1045483	166,00	Stk.	MZ	282	4021598110618
1045484	182,88	Stk.	MZ	282	4021598110625
1045485	241,93	Stk.	MZ	282	4021598110632
1045489	5,34	Stk.	H3	397	7321500048563
1045490	8,41	Stk.	H3	397	7321500048570
1045815	346,65	Stk.	B7	210	4021598115972
1045816	41,53	Stk.	B7	212	4021598115989
1046386	60,82	Stk.	E1	16, 255	4021598112605
1046387	78,35	Stk.	E1	16, 255	4021598112612
1046388	60,78	Stk.	E1	16, 255	4021598112629
1046389	83,38	Stk.	E1	16, 255	4021598112636
1046390	87,65	Stk.	E1	18, 256	4021598112643
1046391	103,67	Stk.	E1	18, 256	4021598112650
1046400	100,06	Stk.	E1	18	4021598112742
1046401	42,54	Stk.	E1	17, 254	4021598112759
1046402	56,36	Stk.	E1	17, 254	4021598112766
1046406	56,91	Stk.	E1	17, 254	4021598112803
1046407	39,78	Stk.	NET	396, 410	7331541202459
1046477	130,95	Stk.	E1	55	4021598111608
1046478	248,40	Stk.	E1	55	4021598111615
1046541	892,66	Stk.	NET	424	4021598112278
1046542	1087,29	Stk.	NET	424	4021598112285
1046543	1438,84	Stk.	NET	424	4021598112292
1046544	1533,87	Stk.	NET	424	4021598112308
1046545	525,43	Stk.	NET	423	4021598112315
1046592	21,29	Stk.	B5	230	4021598112568
1046688	14,48	Stk.	B5	230, 238	4021598113190
1046747	630,38	Set	B7	223	4021598113541
1046748	753,28	Set	B7	223	4021598113558
1046749	718,15	Set	B7	223	4021598113565
1046750	74,26	Stk.	E1	55	4021598113077
1046751	90,80	Stk.	E1	55	4021598113084
1046901	50,14	Stk.	E1	23, 257	4021598113985
1046902	55,43	Stk.	E1	23, 257	4021598113992
1046903	52,16	Stk.	E1	23, 257	4021598114005
1046904	52,71	Stk.	E1	23, 257	4021598114012
1046905	83,17	Stk.	E1	23, 257	4021598114029
1046906	106,88	Stk.	E1	23, 257	4021598114036
1046907	127,09	Stk.	E1	23, 257	4021598114043
1046908	61,53	Stk.	E1	24	4021598114050
1046909	92,73	Stk.	E1	24	4021598114067
1046910	94,16	Stk.	E1	25	4021598114074

Installation

Flächenheizung und -kühlung

Wohnungsstationen

Nahwärmeversorgung

Werkzeuge

Anhang

Inhaltsverzeichnis nach Art.-Nr.

Art.-Nr.	Preis	Einheit	RG	Seite	GTIN
1046911	81,64	Stk.	E1	24	4021598114081
1046912	110,33	Stk.	E1	25	4021598114098
1046913	71,35	Stk.	E1	25	4021598114104
1046914	98,15	Stk.	E1	25	4021598114111
1046916	81,97	Stk.	E1	28	4021598114135
1046917	73,06	Stk.	E1	28	4021598114142
1046918	81,97	Stk.	E1	28	4021598114159
1046919	75,18	Stk.	E1	28	4021598114166
1046920	81,97	Stk.	E1	28	4021598114173
1046921	84,06	Stk.	E1	27	4021598114180
1046922	76,88	Stk.	E1	29, 256	4021598114197
1046923	76,88	Stk.	E1	29	4021598114203
1046924	109,72	Stk.	E1	28	4021598114210
1046925	116,02	Stk.	E1	28	4021598114227
1046926	116,03	Stk.	E1	28	4021598114234
1046927	117,67	Stk.	E1	28	4021598114241
1046928	110,48	Stk.	E1	27	4021598114258
1046929	127,87	Stk.	E1	29, 256	4021598114265
1046930	45,80	Stk.	E1	27	4021598114272
1046931	46,35	Stk.	E1	27	4021598114289
1046932	48,08	Stk.	E1	26	4021598114296
1046933	54,31	Stk.	E1	27	4021598114302
1046934	55,31	Stk.	E1	27	4021598114319
1046935	62,31	Stk.	E1	26	4021598114326
1046937	78,64	Stk.	E1	29	4021598114333
1046938	82,74	Stk.	E1	29	4021598114340
1046939	90,12	Stk.	E1	29	4021598114357
1046940	45,08	Stk.	E1	56	4021598114364
1046941	47,34	Stk.	E1	56	4021598114371
1047013	126,87	Stk.	H5	396	4021598114791
1047191	38,26	Stk.	H3	85, 399	4021598115019
1047193	6,48	Stk.	F1	87	4021598115033
1047194	8,11	Stk.	F1	87	4021598115040
1047195	24,34	Stk.	F1	87	4021598115057
1047197	12,97	Stk.	F1	86	4021598115071
1047198	16,22	Stk.	F1	86	4021598115088
1047199	24,34	Stk.	F1	86	4021598115095
1047319	736,11	Stk.	B6	241	4021598126985
1047320	382,23	Stk.	B6	241	6414905516483
1047321	192,56	Stk.	B6	241	6414905516490
1047459	27,28	Stk.	MZ	333	6414905515097
1047610	3,69	m	D1	80	7321500047689
1047622	1,70	m	M1	136, 156	7321500051310
1047623	1,70	m	M1	136, 156	7321500051327
1047866	40,57	Stk.	F1	86	4021598117402
1047867	41,91	Stk.	MZ	222	4021598117419
1047875	41,87	Stk.	F1	87	4021598117525
1047885	24,34	Stk.	F1	87	4021598115620
1047886	22,67	Stk.	F1	87	4021598115637
1047887	24,34	Stk.	F1	87	4021598115644
1047888	24,30	Stk.	F1	87	4021598115651
1047925	64,77	Stk.	F1	92	4021598118003
1047926	72,88	Stk.	F1	92	4021598118010
1047938	12,96	Stk.	F1	88	4021598118140
1047940	16,19	Stk.	F1	88	4021598118164
1047941	16,19	Stk.	F1	88	4021598118171
1048272	12,58	Stk.	MZ	129, 137, 157, 165, 182, 202	4021598115682

Art.-Nr.	Preis	Einheit	RG	Seite	GTIN
1048542	12,43	Stk.	E6	60	4021598116108
1048543	17,50	Stk.	E6	60	4021598116115
1048544	29,87	Stk.	E6	60	4021598116122
1048545	20,66	Stk.	E6	60	4021598116139
1048546	29,87	Stk.	E6	60	4021598116146
1048547	16,40	Stk.	E6	59	4021598116153
1048548	23,65	Stk.	E6	59	4021598116160
1048549	35,78	Stk.	E6	59	4021598116177
1048550	20,01	Stk.	E6	60	4021598116184
1048551	30,18	Stk.	E6	60	4021598116191
1048552	46,20	Stk.	E6	60	4021598116207
1048553	36,88	Stk.	E6	60	4021598116214
1048554	36,88	Stk.	E6	60	4021598116221
1048555	36,88	Stk.	E6	60	4021598116238
1048556	46,20	Stk.	E6	60	4021598116245
1048557	46,20	Stk.	E6	60	4021598116252
1048566	14,03	Stk.	E6	61	4021598116344
1048567	20,67	Stk.	E6	61	4021598116351
1048568	20,67	Stk.	E6	61	4021598116368
1048569	29,87	Stk.	E6	61	4021598116375
1048570	29,87	Stk.	E6	61	4021598116382
1048573	29,87	Stk.	E6	62	4021598116412
1048581	16,94	Stk.	E6	61	4021598116498
1048582	22,57	Stk.	E6	61	4021598116504
1048583	23,16	Stk.	E6	61	4021598116511
1048584	31,79	Stk.	E6	61	4021598116528
1048585	41,34	Stk.	E6	61	4021598116535
1048587	48,27	Stk.	E6	62	4021598116559
1048588	52,20	Stk.	E6	62	4021598116566
1048589	53,86	Stk.	E6	62	4021598116573
1048590	18,91	Stk.	E6	62	4021598116580
1048591	34,93	Stk.	E6	62	4021598116597
1048592	35,00	Stk.	E6	62	4021598116603
1048593	45,13	Stk.	E6	62	4021598116610
1048594	50,73	Stk.	E6	62	4021598116627
1048596	25,63	Stk.	E6	64	4021598116641
1048597	35,00	Stk.	E6	64	4021598116658
1048598	35,00	Stk.	E6	64	4021598116665
1048599	18,91	Stk.	E6	61	4021598116672
1048600	33,08	Stk.	E6	61	4021598116689
1048601	42,45	Stk.	E6	61	4021598116696
1048602	43,21	Stk.	E6	61	4021598116702
1048603	23,65	Stk.	E6	63	4021598116719
1048604	23,55	Stk.	E6	63	4021598116726
1048605	23,72	Stk.	E6	63	4021598116733
1048606	7,32	Stk.	NET	420	4021598116740
1048745	30,14	Set	E1	70	4021598118461
1048746	30,14	Set	E1	70	4021598118478
1048747	34,20	Set	E1	70	4021598118485
1048748	34,20	Set	E1	70	4021598118492
1057166	840,40	Set	NET	427	4002395240043
1057172	147,95	Stk.	NET	428	4002395373758
1057173	147,95	Stk.	NET	428	4002395373765
1057174	147,95	Stk.	NET	428	4002395373772
1057175	147,95	Stk.	NET	428	4002395373789
1057176	147,95	Stk.	NET	428	4002395373796
1057177	147,95	Stk.	NET	428	4002395373819
1057182	164,25	Stk.	NET	429	4002395373826

Inhaltsverzeichnis nach Art.-Nr.

Art.-Nr.	Preis	Einheit	RG	Seite	GTIN
1057183	164,25	Stk.	NET	429	4002395373833
1057184	153,35	Stk.	NET	428	4002395373857
1057185	147,95	Stk.	NET	428	4002395373864
1057375	23,87	Stk.	E6	63	4021598118782
1057376	35,00	Stk.	E6	63	4021598118799
1057377	29,75	Stk.	E6	63	4021598118805
1057379	43,32	Stk.	E6	65	4021598118829
1057380	32,92	Stk.	E6	64	4021598118836
1057441	8,12	Stk.	F1	94	4021598119154
1057442	8,89	Stk.	F1	94	4021598119161
1057453	0,49	Stk.	F1	83, 148	7321500054465
1057454	0,66	Stk.	F1	83, 164, 194, 209, 228, 237, 243	7321500054472
1057455	1,28	Stk.	F1	83, 209, 221, 228, 243, 397	7321500054489
1057456	2,42	Stk.	F1	83, 209, 228, 397	7321500054496
1057843	10,54	Stk.	E1	37, 90	4021598119574
1057844	52,96	Stk.	E1	38, 90	4021598119581
1057847	17,71	Set	E1	38	4021598119611
1058085	9,26	Stk.	E1	74	4021598119628
1058086	9,26	Stk.	E1	74	4021598119635
1058088	15,53	Stk.	E1	74	4021598119659
1058089	9,20	Stk.	D1	70, 218	4021598119666
1058090	9,20	Stk.	D1	70, 129, 137, 148, 158	4021598119673
1058091	18,92	Stk.	E1	70	4021598119680
1058092	11,05	Stk.	E1	70	4021598119697
1058093	24,24	Stk.	E1	70	4021598119703
1058097	14,26	Stk.	E1	34	4021598119741
1058340	219,49	Set	B3	212	4016203806581
1058341	161,24	Set	B3	212	4016203806604
1058422	57,25	Stk.	MZ	119, 196, 332	7321500053383
1058423	107,33	Stk.	MZ	332	7321500053390
1058424	80,03	Stk.	MZ	333	7321500053406
1058425	154,69	Stk.	MZ	333	7321500053413
1058426	182,86	Stk.	MZ	330	7321500053420
1058428	0,46	Stk.	MZ	128, 147, 164, 181, 201, 216	7321500053840
1058573	27,44	Stk.	MZ	274, 298	4021598120211
1058659	7,91	Stk.	MZ	127, 147, 164, 181, 201, 216, 236	7321500053796
1058660	9,57	Stk.	MZ	127, 147, 176	4021598120266
1058661	11,33	Stk.	MZ	127, 176	7321500053802
1058662	541,58	Stk.	NET	415	4021598120433
1058668	11,33	Stk.	MZ	176	4021598120273
1059011	41,43	Stk.	E6	62	4021598120471
1059013	12,60	Stk.	E6	63	4021598120495
1059132	46,37	Set	D1	274	4021598120549
1059282	55,48	Stk.	U1	297	4021598124653
1059283	55,48	Stk.	U1	297	4021598124660
1059397	54,01	Stk.	E1	56	4021598121690
1059398	299,18	Stk.	E1	57	4021598121706
1059399	353,94	Stk.	E1	57	4021598121713
1059400	365,50	Stk.	E1	57	4021598121720
1059401	398,20	Stk.	E1	57	4021598121737
1059402	58,46	Stk.	E1	57	4021598121744
1059403	51,99	Stk.	E1	57	4021598121751

Art.-Nr.	Preis	Einheit	RG	Seite	GTIN
1059404	72,92	Stk.	E1	57	4021598121768
1059436	141,61	Stk.	U1	211	4021598120808
1059572	7,75	m	E1	8	4021598121201
1059573	10,02	m	E1	8	4021598121218
1059574	14,81	m	E1	8	4021598121225
1059575	21,03	m	E1	8	4021598121232
1059576	3,93	m	E1	9	4021598121249
1059577	3,93	m	E1	9	4021598121256
1059578	3,93	m	E1	9	4021598121263
1059579	7,03	m	E1	9	4021598121270
1059581	14,59	m	E1	9	4021598121294
1059583	20,54	m	E1	9	4021598121317
1059820	56,81	Stk.	F1	89	4021598122666
1059821	72,88	Stk.	F1	89	4021598122673
1059822	17,83	Stk.	F1	89	4021598121621
1059823	22,67	Stk.	F1	89	4021598121638
1059824	9,33	Stk.	E1	37	4021598121379
1059825	9,88	Stk.	E1	37	4021598121386
1059851	176,79	Stk.	U1	295	7321500055363
1059852	148,63	Stk.	U1	295	7321500055370
1060058	107,88	Stk.	H5	395	4021598121669
1060059	128,76	Stk.	H5	395	4021598121676
1060060	185,39	Stk.	H5	395	4021598121683
1060094	101,25	Stk.	E1	29	4021598122543
1060095	106,88	Stk.	E1	29	4021598122550
1060167	19,69	Stk.	NET	410, 419	4021598121843
1060553	428,50	Stk.	MZ	283	4021598129191
1060554	582,76	Stk.	MZ	283	4021598129207
1060555	645,68	Stk.	MZ	283	4021598129214
1060783	8,15	m	E1	8	4021598121898
1060784	10,52	m	E1	8, 194	4021598121904
1060785	15,36	m	E1	8, 253	4021598121911
1060786	21,98	m	E1	8, 253	4021598121928
1060982	506,95	Stk.	H2	403	6414905202669
1060984	393,08	Stk.	H2	403	6414905202676
1060985	396,78	Stk.	H2	403	6414905202683
1060986	430,08	Stk.	H2	403	6414905202690
1060990	17,55	Stk.	H2	404	6414905202751
1060991	12,20	Stk.	H2	386, 404	6414905202768
1060995	20,24	Stk.	H2	411	6414905202805
1060996	24,33	Stk.	H2	410	6414905202829
1061162	6,38	Stk.	MR	191, 244	4021598121935
1061165	628,24	Set	MR	190	4021598121874
1061171	176,07	Stk.	MR	189	4021598124318
1061172	156,66	Stk.	MR	189	4021598124325
1061173	115,96	Stk.	MR	189	4021598124332
1061185	147,95	Stk.	NET	428	4002395377268
1061525	141,76	Stk.	U1	297	4016203808189
1061611	Preis auf Anfrage	Set	I3	43	4021598122741
1061612	Preis auf Anfrage	Set	I3	44	4021598122758
1061616	Preis auf Anfrage	Set	I3	44	4021598122789
1061617	Preis auf Anfrage	Set	I3	44	4021598122796
1061618	Preis auf Anfrage	Set	I3	44	4021598122802
1061621	96,59	Stk.	E6	64	4021598122642
1061641	637,08	Stk.	H2	386	6414905202843

Installation

Flächenheizung und -kühlung

Wohnungsstationen

Nahwärmeversorgung

Werkzeuge

Anhang

Inhaltsverzeichnis nach Art.-Nr.

Art.-Nr.	Preis	Einheit	RG	Seite	GTIN
1061642	731,79	Stk.	H2	386	6414905202850
1061802	75,81	Set	MZ	117, 294	4021598122307
1061880	14,84	m²	M9	133	4021598122918
1062181	8,11	m	E1	11	4021598123526
1062182	10,51	m	E1	11	4021598123533
1062183	23,25	m	E1	11	4021598123540
1062845	14,63	Stk.	F1	88	4021598128743
1062846	19,48	Stk.	F1	88	4021598128750
1062861	29,19	Stk.	F1	88	4021598128767
1062883	3,39	m	M0	126, 162, 180, 200, 216, 236	7321500056506
1062884	3,39	m	M0	126, 162, 180, 200, 216, 236	7321500056513
1062885	3,39	m	M0	126, 162, 180, 200, 216, 236	7321500056520
1062886	197,54	m	H6	375	4021598130227
1063059	7,20	m	E1	12	4021598122987
1063060	11,12	m	E1	12	4021598122994
1063061	7,20	m	E1	12	4021598123007
1063062	11,12	m	E1	12	4021598123014
1063112	661,08	Set	NET	119, 168, 197, 245, 427	4002395136278
1063207	124,78	Set	MZ	265	4021598124400
1063287	4,11	m	M2	114, 162, 191, 241	7321500056667
1063288	4,11	m	M2	114, 162, 191, 241	7321500056674
1063322	18,57	m²	M6	142	4021598128569
1063323	16,36	m²	M6	142	4021598128576
1063324	17,28	m²	M6	142	4021598128798
1063381	4,11	m	M2	114, 162	7321500056698
1063402	15,99	m²	M6	142	4021598128552
1063406	10,22	m²	M5	171	4021598127463
1063407	7,29	m²	M5	171	4021598127470
1063461	143,71	Stk.	U1	296	4016203775603
1063469	35,25	Set	F1	93	4021598124790
1063553	7,03	m	E1	10	4021598124448
1063555	9,37	m	E1	10	4021598124455
1063556	7,37	m	E1	10	4021598124462
1063557	9,11	m	E1	10	4021598124479
1063558	21,57	m	E1	10	4021598124486
1063559	9,02	m	E1	11	4021598124493
1063560	11,35	m	E1	11	4021598124509
1063561	15,87	m	E1	11	4021598124516
1063562	18,24	m	E1	11	4021598124523
1063908	1467,81	Set	NET	428	4002395001835
1063909	1549,51	Set	NET	429	4002395001842
1063923	129,23	Stk.	MR	190	4021598129436
1063924	162,66	Stk.	MR	190	4021598129443
1063925	195,49	Stk.	MR	190	4021598129450
1063926	44,78	Stk.	MR	190	4021598129467
1063928	76,93	Stk.	B7	218	4021598128590
1063929	54,99	Stk.	B7	218	4021598128606
1063932	30,77	Stk.	B7	237	4021598128637
1063933	17,63	Stk.	B7	237	4021598128644
1063934	54,99	Stk.	B7	229	4021598128651
1063938	16,34	Stk.	D1	194	4021598128699
1063939	13,07	Stk.	D1	195	4021598128705
1063946	23,08	m	E1	10	4021598128330

Art.-Nr.	Preis	Einheit	RG	Seite	GTIN
1065283	7,88	Stk.	MZ	126, 136, 146, 163, 180, 200, 216, 263	4021598127869
1065284	7,88	Stk.	MZ	126, 136, 146, 156, 174, 263	4021598127906
1065286	7,88	Stk.	MZ	126, 174, 263	4021598127951
1065290	8,23	Stk.	MZ	163, 174, 212, 244, 263	4021598128002
1065291	17,03	Stk.	MZ	212	4021598128064
1065294	19,77	Stk.	MZ	127, 147, 163, 180, 200, 217	4021598127876
1065295	20,60	Stk.	MZ	127, 147, 164, 181, 200, 217	4021598127883
1065296	25,59	Stk.	MZ	126, 146, 156, 174	4021598127944
1065297	20,83	Stk.	MZ	127, 147, 175	4021598127920
1065298	19,84	Stk.	MZ	127, 147, 175	4021598127937
1065299	24,32	Stk.	MZ	126, 174	4021598127999
1065300	17,09	Stk.	MZ	127, 175	4021598127975
1065302	39,39	Stk.	MZ	174, 206	4021598130029
1065305	25,89	Stk.	MZ	175	4021598128033
1065306	26,80	Stk.	MZ	175	4021598128040
1065442	118,85	Stk.	H5	394	4021598131071
1065444	178,07	Stk.	H5	394	4021598131088
1067757	91,77	Stk.	H2	401	4021598130234
1070502	11,58	Stk.	E1	22	6414905218226
1070503	15,37	Stk.	E1	22	6414905218233
1070504	17,51	Stk.	E1	22	6414905218240
1070505	17,51	Stk.	E1	22	6414905218257
1070506	24,65	Stk.	E1	22	6414905218264
1070507	23,80	Stk.	E1	22, 256	6414905218271
1070508	28,12	Stk.	E1	22, 256	6414905218288
1070509	30,96	Stk.	E1	22, 256	6414905218295
1070510	40,12	Stk.	E1	22, 256	6414905218301
1070515	13,72	Stk.	E1	23	6414905218356
1070516	20,56	Stk.	E1	23	6414905218363
1070517	20,56	Stk.	E1	23	6414905218370
1070518	28,53	Stk.	E1	23	6414905218387
1070519	27,68	Stk.	E1	23, 257	6414905218394
1070520	29,14	Stk.	E1	23, 257	6414905218400
1070521	33,88	Stk.	E1	23, 257	6414905218417
1070522	41,80	Stk.	E1	23, 257	6414905218424
1070523	13,76	Stk.	E1	23	6414905218431
1070524	18,52	Stk.	E1	23	6414905218448
1070525	26,99	Stk.	E1	23	6414905218455
1070526	40,92	Stk.	E1	23	6414905218462
1070527	19,70	Stk.	E1	24	6414905218479
1070528	23,26	Stk.	E1	24	6414905218486
1070529	33,93	Stk.	E1	24	6414905218493
1070530	42,95	Stk.	E1	24	6414905218509
1070532	16,55	Stk.	E1	24	6414905218523
1070533	28,71	Stk.	E1	24	6414905218530
1070534	37,07	Stk.	E1	24	6414905218547
1070535	35,92	Stk.	E1	24	6414905218554
1070536	44,04	Stk.	E1	24	6414905218561
1070537	54,26	Stk.	E1	24	6414905218578
1070539	19,27	Stk.	E1	25	6414905218592
1070540	32,60	Stk.	E1	25	6414905218608
1070541	34,07	Stk.	E1	25	6414905218615
1070542	42,12	Stk.	E1	25	6414905218622

Inhaltsverzeichnis nach Art.-Nr.

Art.-Nr.	Preis	Einheit	RG	Seite	GTIN
1070543	51,97	Stk.	E1	25	6414905218639
1070544	66,35	Stk.	E1	25	6414905218646
1070545	40,92	Stk.	E1	25	6414905218653
1070546	69,22	Stk.	E1	25	6414905218660
1070547	11,76	Stk.	D1	26, 129, 138, 148, 158	6414905218677
1070548	14,67	Stk.	E1	26	6414905218684
1070549	22,43	Stk.	E1	26	6414905218691
1070550	27,57	Stk.	E1	26	6414905218707
1070552	14,43	Stk.	E1	26	6414905218721
1070553	22,08	Stk.	E1	26	6414905218738
1070554	22,37	Stk.	E1	26	6414905218745
1070555	27,91	Stk.	E1	26	6414905218752
1070556	29,44	Stk.	E1	26	6414905218769
1070560	18,33	Stk.	E1	27	6414905218806
1070561	24,69	Stk.	E1	27	6414905218813
1070562	35,92	Stk.	E1	27	6414905218820
1070563	60,06	Stk.	E1	27	6414905218837
1070566	26,06	Stk.	E1	28	6414905218868
1070567	26,06	Stk.	E1	28	6414905218875
1070568	25,21	Stk.	E1	28	6414905218882
1070569	25,21	Stk.	E1	28	6414905218899
1070570	35,28	Stk.	E1	28	6414905218905
1070571	35,28	Stk.	E1	28	6414905218912
1070572	35,28	Stk.	E1	28	6414905218929
1070573	35,28	Stk.	E1	28	6414905218936
1070574	35,28	Stk.	E1	28	6414905218943
1070575	35,28	Stk.	E1	28	6414905218950
1070576	35,28	Stk.	E1	28	6414905218967
1070577	35,28	Stk.	E1	28	6414905218974
1070578	35,28	Stk.	E1	28	6414905218981
1070579	67,16	Stk.	E1	28	6414905218998
1070580	67,16	Stk.	E1	28	6414905219001
1070581	67,16	Stk.	E1	28	6414905219018
1070582	67,16	Stk.	E1	28	6414905219025
1070583	67,16	Stk.	E1	28	6414905219032
1070592	41,54	Stk.	E1	28	6414905219124
1070593	53,42	Stk.	E1	28	6414905219131
1070594	65,97	Stk.	E1	28	6414905219148
1070595	36,08	Stk.	E1	29	6414905219155
1070596	40,79	Stk.	E1	29	6414905219162
1070597	43,41	Stk.	E1	29	6414905219179
1070598	46,12	Stk.	E1	29, 256	6414905219186
1070599	50,15	Stk.	E1	29	6414905219193
1070600	66,08	Stk.	E1	29, 256	6414905219209
1070601	66,08	Stk.	E1	29	6414905219216
1070602	26,42	Stk.	E1	29	6414905219223
1070603	31,80	Stk.	E1	29	6414905219230
1070604	29,00	Stk.	E1	29	6414905219247
1070605	35,63	Stk.	E1	29	6414905219254
1070606	40,42	Stk.	E1	29	6414905219261
1070607	40,42	Stk.	E1	29	6414905219278
1070608	46,42	Stk.	E1	29	6414905219285
1070609	54,19	Stk.	E1	29	6414905219292
1070610	47,40	Stk.	E1	29	6414905219308
1070611	28,96	Stk.	E1	30	6414905219315
1070612	29,08	Stk.	E1	30	6414905219322
1070613	34,86	Stk.	E1	30	6414905219339

Art.-Nr.	Preis	Einheit	RG	Seite	GTIN
1070614	37,66	Stk.	E1	30	6414905219346
1070615	18,98	Stk.	E1	39	6414905219353
1070616	25,01	Stk.	E1	39	6414905219360
1070617	25,70	Stk.	E1	39	6414905219377
1070618	30,96	Stk.	E1	39	6414905219384
1070620	46,87	Stk.	E1	39	6414905219407
1070621	11,65	Stk.	E1	34	6414905219414
1070622	19,75	Stk.	E1	34	6414905219421
1070623	22,73	Stk.	E1	34	6414905219438
1070624	28,84	Stk.	E1	34	6414905219445
1070629	56,33	Stk.	E1	31	6414905219452
1070630	70,08	Stk.	E1	31	6414905219469
1070631	78,72	Stk.	E1	31	6414905219476
1070632	78,72	Stk.	E1	31	6414905219483
1070633	116,24	Stk.	E1	31	6414905219490
1070634	123,40	Stk.	E1	31	6414905219506
1070635	133,77	Stk.	E1	31	6414905219513
1070636	102,88	Stk.	E1	32	6414905219520
1070637	102,88	Stk.	E1	32	6414905219537
1070638	27,60	Stk.	E1	30	6414905219544
1070639	22,65	Stk.	E1	30	6414905219551
1070640	27,60	Stk.	E1	30	6414905219568
1070641	30,03	Stk.	E1	30	6414905219575
1070642	37,47	Stk.	E1	30	6414905219582
1070644	30,99	Stk.	E1	30	6414905219605
1070645	35,73	Stk.	E1	30	6414905219612
1070646	37,84	Stk.	E1	31	6414905219629
1070647	39,82	Stk.	E1	31	6414905219636
1070648	51,48	Stk.	E1	32	6414905219643
1070649	60,20	Stk.	E1	32	6414905219650
1070652	40,93	Stk.	E1	36	6414905219681
1070653	72,46	Stk.	E1	36	6414905219698
1070654	73,99	Stk.	E1	36	6414905219704
1070655	123,81	Stk.	E1	36	6414905219711
1070656	126,67	Stk.	E1	36	6414905219728
1070657	37,36	Stk.	E1	33	6414905219735
1070658	23,70	Stk.	E1	33	6414905219742
1070659	44,47	Stk.	E1	33	6414905219759
1070661	65,34	Stk.	E1	35	6414905219773
1070662	65,34	Stk.	E1	35	6414905219780
1070663	65,75	Stk.	E1	35	6414905219797
1070664	65,75	Stk.	E1	35	6414905219803
1070666	86,35	Stk.	E1	35	6414905219827
1070678	26,83	Stk.	E2	45	6414905219940
1070679	49,10	Stk.	E2	45	6414905219957
1070681	46,59	Stk.	E2	46	6414905219971
1070682	60,14	Stk.	E2	46	6414905219988
1070683	65,26	Stk.	E2	47	6414905219995
1070684	65,26	Stk.	E2	47	6414905220007
1070689	94,37	Stk.	E2	45	6414905220052
1070690	100,77	Stk.	E2	45	6414905220069
1070691	100,77	Stk.	E2	45	6414905220076
1070692	97,68	Stk.	E2	45	6414905220083
1070693	114,34	Stk.	E2	46	6414905220090
1070694	114,34	Stk.	E2	46	6414905220106
1070695	114,34	Stk.	E2	46	6414905220120
1070696	114,34	Stk.	E2	46	6414905220144
1070697	114,34	Stk.	E2	46	6414905220151

Installation

Flächenheizung und -kühlung

Wohnungsstationen

Nahwärmeversorgung

Werkzeuge

Anhang

Inhaltsverzeichnis nach Art.-Nr.

Art.-Nr.	Preis	Einheit	RG	Seite	GTIN
1070705	18,73	Stk.	E1	39	6414905221578
1070706	18,81	Stk.	E1	39	6414905221585
1071651	114,37	Stk.	MZ	327	4021598130630
1071660	150,73	Stk.	MZ	312	4021598130722
1071661	114,37	Stk.	MZ	290	4021598130739
1071670	186,89	Stk.	MZ	324	4021598130821
1071671	147,70	Stk.	MZ	290	4021598130838
1071673	164,57	Stk.	MZ	308	4021598130852
1071676	237,28	Stk.	U1	288	4021598130883
1071684	48,10	Stk.	MZ	313, 323	4021598130968
1071686	97,91	Stk.	MZ	327	4021598130982
1071693	1195,54	Set	MZ	288	4021598131057
1071925	561,97	Stk.	NET	419	4021598129481
1071964	284,99	Stk.	U1	298	4021598129641
1072005	7,07	Stk.	F1	193, 227	4021598129740
1078304	1244,72	Stk.	MZ	296	4021598130128
1078306	3826,35	Stk.	MZ	297	4021598130142
1078307	1603,64	Stk.	MZ	298	4021598130159
1078310	5190,68	Stk.	MZ	301	4021598130180
1078341	149,15	Stk.	B5	230, 238	4021598130517
1078342	90,69	Stk.	B5	231, 238	4021598130524
1078344	194,49	Stk.	B5	231, 239	4021598130548
1078345	203,29	Stk.	B5	231	4021598130555
1078346	101,23	Stk.	B5	231	4021598130562
1078365	656,91	Stk.	H5	389	4021598130241
1078366	205,80	Stk.	H5	391	4021598130258
1078367	207,29	Stk.	H5	390	4021598130265
1078368	468,58	Stk.	H5	388	4021598130272
1078369	156,19	Stk.	H5	393	4021598130289
1078370	302,17	Stk.	H5	393	4021598130296
1083575	69,64	Set	MZ	314, 325	4021598131118
1083576	182,86	Stk.	MZ	313, 324	4021598131095
1083577	198,32	Stk.	MZ	290, 313, 324	4021598131101
1083586	2212,29	Set	NET	424	4021598131767
1083594	2009,08	Set	NET	425	4021598131774
1083599	115,39	Stk.	NET	426	4021598131781
1083602	217,16	Stk.	NET	422	4021598131798
1083605	328,50	Stk.	NET	425	4021598131804
1083608	392,31	Stk.	NET	421	4021598131811
1083610	344,77	Stk.	NET	422, 425	4021598131828
1083612	2239,60	Set	NET	421	4021598131835
1083871	113,61	Stk.	H2	408	4021598132351
1084143	4374,92	Stk.	MZ	301	4021598132801
1084575	83,76	Stk.	H2	405	4021598132382
1084576	1857,08	Stk.	H2	405	4021598132399
1084577	2843,45	Stk.	H2	405	4021598132405
1084578	3293,89	Stk.	H2	405	4021598132412
1084676	253,84	Stk.	NET	423	4021598132566
1084890	169,24	m	H1	382	4021598133198
1084891	164,26	m	H1	382	4021598133204
1085008	1927,16	Stk.	MZ	296	4021598133105
1085074	222,60	Stk.	H3	399	6414905208036
1085075	114,66	Stk.	H3	399	6414905208043
1085076	76,52	Stk.	H3	399	6414905208050
1085077	61,20	Stk.	H3	222, 228, 399	6414905208067
1085080	153,30	Stk.	H3	398	6414905207961
1085081	183,95	Stk.	H3	398	6414905207978
1085082	183,39	Stk.	H3	399	6414905207985

Art.-Nr.	Preis	Einheit	RG	Seite	GTIN
1085083	183,39	Stk.	H3	399	6414905207992
1085084	153,30	Stk.	H3	398	6414905208005
1085085	153,30	Stk.	H3	398	6414905208012
1085086	152,84	Stk.	H3	398	6414905208029
1085087	18,41	Stk.	H3	397	7321500057497
1085095	647,39	Stk.	NET	429	4002395160884
1085096	662,43	Stk.	NET	429	4002395160891
1085097	698,89	Stk.	NET	429	4002395158102
1085098	747,17	Stk.	NET	429	4002395158119
1085099	3333,36	Stk.	NET	429	4002395159024
1085100	350,23	Stk.	NET	429	4002395381449
1085101	163,40	Stk.	NET	429	4002395376179
1085107	16,94	Stk.	H2	404, 406	6414905208678
1085610	49,02	m²	M3	183, 218	4021598133556
1085611	62,86	m²	M3	183, 218	4021598133563
1085661	Preis auf Anfrage	Stk.	NET	412	6414905216932
1085788	18,21	m²	M6	142	4021598133600
1085944	229,25	Stk.	MZ	267	4021598133730
1085945	295,42	Stk.	MZ	267	4021598133747
1085946	362,93	Stk.	MZ	267	4021598133754
1085947	430,42	Stk.	MZ	267	4021598133761
1085948	489,51	Stk.	MZ	267	4021598135574
1085949	554,23	Stk.	MZ	267	4021598133785
1085950	621,72	Stk.	MZ	267	4021598133792
1085951	686,47	Stk.	MZ	267	4021598133808
1085952	759,40	Stk.	MZ	267	4021598133815
1085957	13,73	Stk.	U1	269	4021598133860
1085958	18,72	Set	U1	269	4021598133877
1085959	9,44	Set	U1	269	4021598133884
1085980	12,53	Stk.	M2	113	4021598133655
1085981	15,88	Stk.	M2	113	4021598133662
1085982	1054,83	Stk.	MZ	293	4021598133679
1086250	843,79	Stk.	MZ	267	4021598134010
1086251	907,35	Stk.	MZ	267	4021598134027
1086340	3,56	m	M0	126, 173	7321500057787
1086529	0,08	Stk.	M7	159	4021598134751
1086531	0,23	Stk.	B7	247	4021598134775
1086537	36,93	Set	U1	276	4021598135185
1086538	173,04	Stk.	MZ	271	4021598135192
1086539	223,65	Stk.	MZ	271	4021598135208
1086540	275,70	Stk.	MZ	271	4021598135215
1086541	324,93	Stk.	MZ	271	4021598135222
1086542	375,58	Stk.	MZ	271	4021598135239
1086543	424,80	Stk.	MZ	271	4021598135246
1086544	476,86	Stk.	MZ	271	4021598135253
1086545	528,92	Stk.	MZ	271	4021598135260
1086546	580,96	Stk.	MZ	271	4021598135277
1086547	633,01	Stk.	MZ	271	4021598135284
1086548	685,07	Stk.	MZ	271	4021598135291
1086558	40,51	Set	MZ	274	4021598135390
1086559	80,18	Set	MZ	274	4021598135406
1086838	93,26	Stk.	H2	402	6414905210015
1086854	23,23	m²	M6	142	4021598148994
1086972	89,46	Stk.	MZ	322	4021598149021
1086973	102,82	Stk.	MZ	322	4021598149038
1086975	64,70	Stk.	MZ	321	4021598149052
1086976	130,96	Stk.	MZ	321	4021598149069

Inhaltsverzeichnis nach Art.-Nr.

Art.-Nr.	Preis	Einheit	RG	Seite	GTIN
1086977	142,04	Stk.	MZ	320	4021598149076
1086979	208,16	Stk.	MZ	312	4021598149090
1086981	157,54	Stk.	MZ	311	4021598149113
1086982	191,28	Stk.	MZ	311	4021598149120
1086984	216,60	Stk.	MZ	310	4021598149144
1086986	9,15	Stk.	MZ	312, 323	4021598149168
1087129	1090,12	Stk.	MZ	267	4021598149496
1087130	1146,27	Stk.	MZ	267	4021598149502
1087131	1195,67	Stk.	MZ	267	4021598149519
1087155	2968,25	Stk.	MZ	286	4021598149328
1087156	1547,22	Stk.	MZ	286	4021598149335
1087158	3164,75	Set	MZ	286	4021598149342
1087159	181,46	Stk.	MZ	287	4021598149359
1087160	738,43	Stk.	MZ	287	4021598149366
1087161	780,68	Stk.	MZ	328	4021598149373
1087162	808,75	Stk.	MZ	327	4021598149380
1087164	1040,75	Stk.	MZ	329	4021598149403
1087165	717,21	Set	MZ	287	4021598149410
1087260	1072,21	Stk.	NET	425	4021598149281
1087281	25,62	Stk.	E1	71	4021598149298
1087302	2,74	m	M6	146	6414905238248
1087303	2,74	m	M6	146	6414905238255
1087531	27,32	Set	U1	268	4021598149601
1087608	22,30	Stk.	U1	277	4021598149632
1087649	Preis auf Anfrage	Stk.	NET	412	6414905216949
1087650	Preis auf Anfrage	Stk.	NET	412	6414905216956
1087651	Preis auf Anfrage	Stk.	NET	412	6414905216963
1087652	Preis auf Anfrage	Stk.	NET	412	6414905216970
1087812	127,87	Stk.	MZ	319, 328	4021598149793
1087813	225,08	Stk.	MZ	318	4021598149809
1087814	225,08	Stk.	MZ	318	4021598149816
1087815	225,08	Stk.	MZ	309	4021598149823
1087816	241,93	Stk.	MZ	309	4021598149830
1087817	241,93	Stk.	MZ	309	4021598149847
1087821	9,63	Stk.	MZ	323	4021598149885
1087822	10,92	Stk.	MZ	323	4021598149892
1088045	161,74	Stk.	MZ	272	6414905236077
1088046	201,15	Stk.	MZ	272	6414905236084
1088047	230,71	Stk.	MZ	272	6414905236091
1088048	261,60	Stk.	MZ	272	6414905236107
1088049	298,22	Stk.	MZ	272	6414905236114
1088050	330,58	Stk.	MZ	272	6414905236121
1088051	365,70	Stk.	MZ	272	6414905236138
1088052	399,48	Stk.	MZ	272	6414905236145
1088053	440,26	Stk.	MZ	272	6414905236152
1088054	474,04	Stk.	MZ	272	6414905236169
1088055	506,41	Stk.	MZ	272	6414905236176
1088056	9,47	Stk.	U1	276	6414905236183
1088065	60,23	m ²	M6	142	6414905236381
1088066	293,79	Stk.	NET	150, 431	6414905236398
1088166	3,39	m	M0	126, 136, 180	6414905236800
1088331	216,62	Stk.	MZ	330	6414905237869
1088479	2,62	m	M6	146	6414905238262
1088480	2,62	m	M6	146	6414905238279
1088656	157,88	Set	MC	185	6414905212538

Art.-Nr.	Preis	Einheit	RG	Seite	GTIN
1088657	213,41	Set	MC	185	6414905212545
1088658	244,15	Set	MC	185	6414905212552
1088659	323,10	Set	MC	185	6414905212569
1088660	339,16	Set	MC	185	6414905212576
1088661	441,50	Set	MC	185	6414905212583
1088662	519,82	Set	MC	185	6414905212590
1088663	615,44	Set	MC	185	6414905212606
1088664	708,83	Set	MC	185	6414905212620
1088665	787,59	Set	MC	185	6414905212644
1088666	866,36	Set	MC	185	6414905212668
1088667	1030,41	Set	MC	185	6414905212682
1088668	388,89	Set	MC	185	6414905212699
1088669	454,62	Set	MC	185	6414905212705
1088670	478,04	Set	MC	185	6414905212712
1088671	543,81	Set	MC	185	6414905212729
1088672	559,88	Set	MC	185	6414905212736
1088673	631,56	Set	MC	185	6414905212743
1088674	697,32	Set	MC	185	6414905212750
1088675	774,61	Set	MC	185	6414905212767
1088676	840,37	Set	MC	185	6414905212774
1088677	884,41	Set	MC	185	6414905212781
1088678	957,49	Set	MC	185	6414905212798
1088679	1103,68	Set	MC	185	6414905212804
1088705	149,65	Set	MC	186	6414905213047
1088706	299,71	Set	MC	187	6414905213054
1088864	752,57	Stk.	MZ	271	6414905243020
1088865	808,67	Stk.	MZ	271	6414905243037
1088866	865,07	Stk.	MZ	271	6414905243044
1088867	914,12	Stk.	MZ	271	6414905243051
1088868	662,58	Stk.	MZ	272	6414905243068
1088869	710,25	Stk.	MZ	272	6414905243075
1088870	766,66	Stk.	MZ	272	6414905243082
1088871	893,14	Stk.	MZ	272	6414905243099
1088979	102,61	Stk.	H2	402	6414905243273
1089056	24,53	Stk.	E1	40	6414905213092
1089057	34,71	Stk.	E1	40	6414905213108
1089058	35,56	Stk.	E1	40	6414905213115
1089059	53,46	Stk.	E1	40	6414905213122
1089086	227,84	Stk.	MZ	331	6414905213139
1089087	240,54	Stk.	MZ	331	6414905213146
1089088	264,46	Stk.	MZ	331	6414905213153
1089646	11,75	Stk.	MZ	128, 136, 146, 163, 181, 201, 216	6414905215737
1089647	13,30	Stk.	MZ	128, 136, 146, 157, 174	6414905215744
1089648	14,84	Stk.	MZ	174, 227	6414905215751
1089673	34,20	Stk.	NET	417	6414905215829
1089674	106,57	Stk.	NET	417	6414905215836
1089675	92,31	Stk.	NET	410, 417	6414905215843
1089676	172,38	Stk.	NET	410, 417	6414905215850
1089677	96,79	Stk.	NET	409, 417	6414905215867
1089776	23,22	Stk.	NET	417	6414905216086
1089777	10,65	Stk.	NET	410, 417	6414905216093
1089778	13,25	Stk.	NET	410, 417	6414905216109
1089779	46,70	Stk.	NET	409, 417	6414905216116
1089780	23,22	Stk.	NET	417	6414905216123
1089919	6,77	m	M6	145	6414905216703
1089951	7,62	m	M6	145	6414905216819

Installation

Flächenheizung und -kühlung

Wohnungsstationen

Nahwärmeversorgung

Werkzeuge

Anhang

Inhaltsverzeichnis nach Art.-Nr.

Art.-Nr.	Preis	Einheit	RG	Seite	GTIN
1090043	59,23	Stk.	MZ	143	6414905222100
1090044	53,16	Stk.	MZ	143	6414905222117
1090229	14,14	m	MZ	125, 135, 145, 155, 173, 250	6414905217793
1090415	104,10	Stk.	H2	408	6414905218141
1090678	28,34	Stk.	E1	39	6414905221035
1090679	41,25	Stk.	E1	39	6414905221042
1090680	43,95	Stk.	E1	39	6414905221059
1090681	62,28	Stk.	E1	39	6414905221066
1090682	28,34	Stk.	E1	39	6414905221073
1090683	41,25	Stk.	E1	39	6414905221080
1090684	43,95	Stk.	E1	39	6414905221097
1090685	62,28	Stk.	E1	39	6414905221103
1090728	244,22	Set	D1	275	6414905221301
1090729	254,09	Set	D1	276	6414905221325
1090730	156,17	Set	D1	275	6414905221349
1090731	228,61	Set	D1	276	6414905221363
1090732	74,74	Set	D1	274	6414905221387
1090917	12,27	m ²	M7	153	6414905221820
1090918	22,33	m ²	M7	153	6414905221837
1090921	11,60	m ²	M7	153	6414905221868
1090924	13,87	m ²	M7	153	6414905221899
1090925	12,64	m ²	M7	153	6414905221905
1090926	13,99	m ²	M7	153	6414905221912
1090927	15,21	m ²	M7	153	6414905221929
1090933	71,06	Stk.	I6	246	6414905221981
1090934	99,88	Stk.	I6	246	6414905221998
1090935	128,70	Stk.	I6	246	6414905222001
1090936	161,20	Stk.	I6	246	6414905222018
1090937	189,59	Stk.	I6	246	6414905222025
1090944	33,10	Stk.	MC	187	6414905222063
1091275	3,65	m	B7	163, 173, 192, 206, 225, 236, 243	6414905222568
1091276	3,65	m	B7	163, 173, 192, 206, 225, 236, 243	6414905222575
1091277	3,88	m	B7	206, 220	6414905222582
1091278	3,88	m	B7	206, 220	6414905222599
1091429	675,03	Stk.	H2	407	6414905222698
1091430	458,13	Stk.	H2	407	6414905222704
1091431	376,83	Stk.	H2	407	6414905222711
1091505	61,45	Stk.	H5	388	6414905222896
1091709	7,03	m	E1	10	6414905223428
1091710	9,37	m	E1	10	6414905223435
1091711	23,08	m	E1	10	6414905223442
1091712	31,74	m	E1	10	6414905223459
1091716	31,74	m	E1	10	6414905223497
1091816	84,12	Stk.	MZ	143	6414905223879
1091817	70,47	Stk.	MZ	143	6414905223886
1092653	3,93	m	E1	9	6414905226788
1093017	365,72	Stk.	MZ	317	6414905228010
1093021	541,54	Stk.	MZ	307	6414905228058
1093028	310,39	Stk.	U1	308	6414905228126
1093030	686,49	Stk.	MZ	307, 316	6414905228140
1093120	159,28	Stk.	H2	408	6414905228607
1093124	7,03	m	E1	9	6414905228614
1093133	138,84	Stk.	MZ	308	6414905228645
1093134	124,21	Stk.	MZ	317	6414905228652

Art.-Nr.	Preis	Einheit	RG	Seite	GTIN
1093135	94,96	Stk.	MZ	317	6414905228669
1093280	1533,38	Set	MZ	315	6414905229215
1093282	2264,81	Set	MZ	316	6414905229222
1093284	1758,20	Set	MZ	306	6414905229246
1093287	2714,48	Set	MZ	306	6414905229277
1093491	123,50	Stk.	MZ	279	6414905229871
1093492	140,05	Stk.	MZ	279	6414905229888
1093493	152,50	Stk.	MZ	279	6414905229895
1093494	176,68	Stk.	MZ	279	6414905229901
1093495	199,57	Stk.	MZ	279	6414905229918
1093496	211,31	Stk.	MZ	279	6414905229925
1093497	116,22	Stk.	MZ	280	6414905229932
1093498	134,42	Stk.	MZ	280	6414905229949
1093499	150,85	Stk.	MZ	280	6414905229956
1093500	171,63	Stk.	MZ	280	6414905229963
1093501	200,75	Stk.	MZ	280	6414905229970
1093502	211,31	Stk.	MZ	280	6414905229987
1093522	13,21	Stk.	U1	281	6414905230051
1093528	127,51	Stk.	MZ	280	6414905230174
1093541	153,33	Stk.	MZ	280	6414905230181
1093542	172,99	Stk.	MZ	280	6414905230198
1093543	203,94	Stk.	MZ	280	6414905230204
1093544	234,88	Stk.	MZ	280	6414905230242
1093546	271,46	Stk.	MZ	280	6414905230266
1093547	340,45	Stk.	MZ	280	6414905230273
1093548	422,63	Stk.	MZ	280	6414905230280
1093549	504,81	Stk.	MZ	280	6414905230297
1093550	540,02	Stk.	MZ	280	6414905230303
1093551	622,20	Stk.	MZ	280	6414905230327
1093552	585,80	Stk.	MZ	280	6414905230341
1093554	60,44	Stk.	U1	281	6414905230358
1093555	13,94	Stk.	U1	281	6414905230365
1093793	2298,25	Stk.	V1	350	6414905231188
1093794	2415,09	Stk.	V1	350	6414905231201
1093797	2579,10	Stk.	V1	350	6414905231263
1093798	2695,49	Stk.	V1	350	6414905231287
1093809	342,52	Stk.	V1	353	6414905231393
1093810	332,55	Stk.	V1	353	6414905231409
1093811	249,83	Stk.	V1	354	6414905231416
1093812	329,11	Stk.	V1	354	6414905231423
1093815	1102,03	Stk.	V1	352	6414905231454
1093816	1156,01	Stk.	V1	352	6414905231461
1093817	1191,70	Stk.	V1	352	6414905231478
1093818	1270,61	Stk.	V1	352	6414905231485
1093819	1411,76	Stk.	V1	352	6414905231492
1093820	1460,64	Stk.	V1	352	6414905231508
1093821	1437,39	Stk.	V1	352	6414905231515
1093822	1570,36	Stk.	V1	352	6414905231522
1093894	71,41	m	H1	374	6414905231607
1093895	92,46	m	H1	374	6414905231614
1094013	118,96	Stk.	H5	394	6414905231713
1094014	129,69	Stk.	H5	394	6414905231720
1094015	153,08	Stk.	H5	394	6414905231737
1094016	175,92	Stk.	H5	394	6414905231744
1094017	221,59	Stk.	H5	394	6414905231751
1094018	315,61	Stk.	H5	394	6414905231768
1094019	432,46	Stk.	H5	394	6414905231775
1094020	522,40	Stk.	H5	394	6414905231782

Inhaltsverzeichnis nach Art.-Nr.

Art.-Nr.	Preis	Einheit	RG	Seite	GTIN
1094021	796,44	Stk.	H5	394	6414905231799
1094219	114,34	Stk.	E2	46	6414905278213
1094252	100,57	Stk.	H2	402	6414905279319
1095127	794,71	Stk.	MZ	116, 293	6414905428205
1095128	942,45	Stk.	MZ	117, 294	6414905428212
1095130	1258,84	Stk.	MZ	117, 294	6414905428632
1095131	1870,88	Stk.	MZ	116, 293	6414905428649
1095132	375,81	Stk.	U1	295	6414905428656
1095265	117,71	Stk.	NET	409, 417	6414905476985
1095266	56,23	Stk.	NET	409, 417	6414905477005
1095309	786,96	Stk.	U1	298	6414905472635
1095665	2992,20	Stk.	V1	344	6414905478620
1095667	3142,27	Stk.	V1	344	6414905478644
1095673	1265,68	Stk.	V1	345	6414905478705
1095675	1328,01	Stk.	V1	345	6414905478729
1095677	1294,22	Stk.	V1	345	6414905484775
1095679	1429,02	Stk.	V1	345	6414905478750
1095690	447,18	Stk.	V1	345	6414905478811
1095693	939,44	Stk.	V1	345	6414905478842
1095695	997,31	Stk.	V1	345	6414905478866
1095697	978,97	Stk.	V1	345	6414905478880
1095699	1106,98	Stk.	V1	345	6414905478903
1095702	272,03	Stk.	V1	346	6414905478934
1095703	330,71	Stk.	V1	346	6414905478941
1095704	109,76	Stk.	V1	347	6414905478958
1095705	143,90	Stk.	V1	346	6414905478965
1095706	722,71	Stk.	V1	346	6414905478972
1095708	208,84	Stk.	V1	346	6414905478996
1095714	70,74	m	H7	371	6414905479139
1095715	87,82	m	H7	371	6414905479146
1095716	111,83	m	H7	371	6414905479153
1095717	141,07	m	H7	371	6414905479160
1095718	147,35	m	H7	371	6414905479177
1095719	164,02	m	H7	371	6414905479184
1095720	226,22	m	H7	371	6414905479191
1095722	27,55	m	H1	383	6414905485604
1095723	32,15	m	H1	383	6414905485611
1095724	42,41	m	H1	383	6414905485628
1095725	47,03	m	H1	383	6414905485635
1095726	48,71	m	H1	383	6414905485642
1095727	58,66	m	H1	383	6414905485659
1095728	61,83	m	H1	383	6414905486441
1095729	83,01	m	H1	383	6414905486458
1095730	55,22	m	H1	384	6414905486465
1095731	61,41	m	H1	384	6414905486472
1095734	72,43	m	H1	384	6414905486489
1095736	77,62	m	H1	384	6414905486496
1095737	80,66	m	H1	384	6414905486502
1095738	100,76	m	H1	384	6414905486519
1095739	134,23	m	H1	384	6414905486526
1095740	146,19	m	H1	384	6414905486533
1095801	51,68	Stk.	H2	401	6414905479559
1095818	45,80	Stk.	E1	56	6414905480111
1095819	45,80	Stk.	E1	56	6414905480128
1095820	45,80	Stk.	E1	56	6414905480135
1096010	2,02	m	M1	128, 137, 157, 165, 182, 201	6414905480562
1096011	2,02	m	M1	128, 137, 157, 165, 182, 201	6414905480579

Art.-Nr.	Preis	Einheit	RG	Seite	GTIN
1096012	2,52	m	M1	128, 137, 157	6414905480586
1096013	2,52	m	M1	128, 137, 157	6414905480593
1096014	3,12	m	M6	148	6414905480609
1096015	3,12	m	M6	148	6414905480616
1097085	1240,63	Stk.	V1	347	6414905484232
1097086	40,71	Stk.	V1	347	6414905484249
1097087	110,46	Stk.	V1	348	6414905484256
1099592	36,82	Stk.	V1	357	4026115199084
1099600	329,00	Stk.	V1	357	4026115199411
1099601	373,39	Stk.	V1	357	4026115199428
1099644	71,48	Stk.	V1	359	4026115361993
1099723	157,05	Stk.	V1	357	4026115334669
1099724	185,15	Stk.	V1	357	4026115334676
1099726	152,58	Stk.	V1	357	4026115335505
1099824	1742,02	Stk.	V1	357	4026115358863
1099826	487,24	Stk.	V1	353	4026115361009
1099835	326,15	Stk.	V1	356	4026115335958
1100248	295,38	Stk.	V1	359	4026115357415
1100290	4623,17	Stk.	V1	363	4026115361436
1100291	6808,19	Stk.	V1	363	4026115361450
1103138	515,52	Stk.	V1	346	6414905524952
1105785	22,25	Stk.	H2	409	6414905528837
1105818	31,32	Stk.	E1	30	6414905529759
1105819	32,73	Stk.	E1	30	6414905529766
1116244	27,92	Stk.	V1	359	6414900296748
1117219	121,09	Stk.	V1	348	4026115363591
1117221	344,99	Stk.	V1	348	4026115363614
1118175	1284,92	Stk.	I1	67	6414905512836
1118176	1542,13	Stk.	I1	67	6414905512843
1118580	74,74	m	H7	371	6414905519095
1118581	87,28	m	H7	371	6414905519101
1118582	107,04	m	H7	371	6414905519125
1118583	137,33	m	H7	371	6414905519132
1118584	161,22	m	H7	371	6414905519149
1118585	221,81	m	H7	371	6414905519156
1118706	72,83	Stk.	E1	26	6414905554874
1118707	85,00	Stk.	E1	26	6414905554911
1118708	101,44	Stk.	E1	26	6414905554928
1118709	110,10	Stk.	E1	26	6414905554935
1118710	182,34	Stk.	E1	26	6414905554942
1118765	543,00	Stk.	H2	406	6414905552283
1118766	569,18	Stk.	H2	406	6414905552290
1118767	955,15	Stk.	H2	406	6414905552306
1118771	497,21	Stk.	H2	406	6414905552214
1118772	523,38	Stk.	H2	406	6414905552221
1118773	614,97	Stk.	H2	406	6414905552238
1118774	754,20	Stk.	H2	406	6414905552245
1118775	955,15	Stk.	H2	406	6414905552252
1118776	1282,28	Stk.	H2	406	6414905552269
1118849	292,63	Stk.	I1	68	6414905561537
1118850	121,92	Stk.	I1	67	6414905561544
1118851	55,87	Stk.	I1	68	6414905561551
1118852	5,55	Stk.	I1	69	6414905633074
1118853	308,66	Stk.	I1	69	6414905561568
1118854	370,89	Stk.	I1	69	6414905561575
1119039	274,65	Stk.	NET	160, 431	6414905564959
1119047	103,03	m	H7	378	6414905556298
1119048	121,32	m	H7	378	6414905556304

Installation

Flächenheizung und -kühlung

Wohnungsstationen

Nahwärmeversorgung

Werkzeuge

Anhang

Inhaltsverzeichnis nach Art.-Nr.

Art.-Nr.	Preis	Einheit	RG	Seite	GTIN
1119049	153,49	m	H7	378	6414905556311
1119053	78,49	m	H7	378	6414905556359
1119054	96,22	m	H7	378	6414905556366
1119055	114,51	m	H7	378	6414905556373
1119056	156,94	m	H7	378	6414905556380
1119057	3727,30	Stk.	NET	409	6414905556410
1119058	13,67	m	O1	100	6414905556502
1119059	15,87	m	O1	100	6414905556519
1119060	25,24	m	O1	100	6414905556526
1119061	28,88	m	O1	100	6414905556533
1119062	44,31	m	O1	100	6414905556540
1119063	54,23	m	O1	100	6414905556557
1119064	67,57	m	O1	100	6414905556564
1119065	14,27	Stk.	O1	100	6414905556571
1119066	16,10	Stk.	O1	100	6414905556588
1119067	19,79	Stk.	O1	100	6414905556595
1119068	26,06	Stk.	O1	100	6414905556601
1119069	42,52	Stk.	O1	100	6414905556618
1119070	73,01	Stk.	O1	100	6414905556625
1119071	105,09	Stk.	O1	100	6414905556632
1119072	14,27	Stk.	O1	101	6414905556649
1119073	16,10	Stk.	O1	101	6414905556656
1119074	19,79	Stk.	O1	101	6414905556663
1119075	26,06	Stk.	O1	101	6414905556670
1119076	42,52	Stk.	O1	101	6414905556687
1119077	73,01	Stk.	O1	101	6414905556694
1119078	105,09	Stk.	O1	101	6414905556700
1119079	15,25	Stk.	O1	101	6414905556717
1119080	17,82	Stk.	O1	101	6414905556724
1119081	20,90	Stk.	O1	101	6414905556731
1119082	27,65	Stk.	O1	101	6414905556748
1119083	44,62	Stk.	O1	101	6414905556755
1119084	73,01	Stk.	O1	101	6414905556762
1119085	105,09	Stk.	O1	101	6414905556779
1119086	14,27	Stk.	O1	101	6414905556786
1119087	17,09	Stk.	O1	101	6414905556793
1119088	20,90	Stk.	O1	101	6414905556809
1119089	27,65	Stk.	O1	101	6414905556816
1119090	44,62	Stk.	O1	101	6414905556823
1119091	73,01	Stk.	O1	101	6414905556830
1119092	105,09	Stk.	O1	101	6414905556847
1119093	23,85	Stk.	O1	102	6414905556854
1119094	24,71	Stk.	O1	102	6414905556861
1119095	26,31	Stk.	O1	102	6414905556878
1119096	36,01	Stk.	O1	102	6414905556885
1119097	44,62	Stk.	O1	102	6414905556892
1119098	63,67	Stk.	O1	102	6414905556908
1119099	73,61	Stk.	O1	102	6414905556915
1119100	26,31	Stk.	O1	103	6414905556922
1119101	27,91	Stk.	O1	103	6414905556939
1119102	27,91	Stk.	O1	103	6414905556946
1119103	36,01	Stk.	O1	103	6414905556953
1119104	34,29	Stk.	O1	103	6414905556960
1119105	34,29	Stk.	O1	103	6414905556977
1119106	44,62	Stk.	O1	103	6414905556984
1119107	44,62	Stk.	O1	103	6414905556991
1119108	44,62	Stk.	O1	103	6414905557004
1119109	44,62	Stk.	O1	103	6414905557011

Art.-Nr.	Preis	Einheit	RG	Seite	GTIN
1119110	63,67	Stk.	O1	103	6414905557028
1119111	63,67	Stk.	O1	103	6414905557035
1119112	63,67	Stk.	O1	103	6414905557042
1119113	63,67	Stk.	O1	103	6414905557059
1119114	73,61	Stk.	O1	103	6414905557066
1119115	73,61	Stk.	O1	103	6414905557073
1119116	73,61	Stk.	O1	103	6414905557080
1119117	73,61	Stk.	O1	103	6414905557097
1119118	73,61	Stk.	O1	103	6414905557103
1119119	27,91	Stk.	O1	103	6414905557110
1119120	28,15	Stk.	O1	103	6414905557127
1119121	29,38	Stk.	O1	103	6414905557134
1119122	29,49	Stk.	O1	103	6414905557141
1119123	30,98	Stk.	O1	103	6414905557158
1119124	33,44	Stk.	O1	103	6414905557165
1119125	35,03	Stk.	O1	103	6414905557172
1119126	42,52	Stk.	O1	103	6414905557189
1119127	42,52	Stk.	O1	103	6414905557196
1119128	52,11	Stk.	O1	103	6414905557202
1119129	52,11	Stk.	O1	103	6414905557219
1119130	63,04	Stk.	O1	103	6414905557226
1119131	63,04	Stk.	O1	103	6414905557233
1119132	83,58	Stk.	O1	103	6414905557240
1119133	18,93	Stk.	O1	104	6414905557257
1119134	21,02	Stk.	O1	104	6414905557264
1119135	20,28	Stk.	O1	104	6414905557271
1119136	21,51	Stk.	O1	104	6414905557288
1119137	26,18	Stk.	O1	104	6414905557295
1119138	23,59	Stk.	O1	104	6414905557301
1119139	24,96	Stk.	O1	104	6414905557318
1119140	35,15	Stk.	O1	104	6414905557325
1119141	33,07	Stk.	O1	104	6414905557332
1119142	47,94	Stk.	O1	104	6414905557349
1119143	45,60	Stk.	O1	104	6414905557356
1119144	70,07	Stk.	O1	104	6414905557363
1119145	94,03	Stk.	O1	104	6414905557370
1119146	20,04	Stk.	O1	104	6414905557387
1119147	21,02	Stk.	O1	104	6414905557394
1119148	21,51	Stk.	O1	104	6414905557400
1119149	21,51	Stk.	O1	104	6414905557417
1119150	26,18	Stk.	O1	104	6414905557424
1119151	24,96	Stk.	O1	104	6414905557431
1119152	24,96	Stk.	O1	104	6414905557448
1119153	35,15	Stk.	O1	104	6414905557455
1119154	35,15	Stk.	O1	104	6414905557462
1119155	47,94	Stk.	O1	104	6414905557479
1119156	47,94	Stk.	O1	104	6414905557486
1119157	70,07	Stk.	O1	104	6414905557493
1119158	94,03	Stk.	O1	104	6414905557509
1119159	76,20	Stk.	O1	105	6414905557516
1119160	84,82	Stk.	O1	105	6414905557523
1119161	93,28	Stk.	O1	105	6414905557530
1119162	113,21	Stk.	O1	105	6414905557547
1119163	167,16	Stk.	O1	105	6414905557554
1119164	196,65	Stk.	O1	105	6414905557561
1119165	251,98	Stk.	O1	105	6414905557578
1119166	10,82	Stk.	O1	102	6414905557585
1119167	11,42	Stk.	O1	102	6414905557592

Inhaltsverzeichnis nach Art.-Nr.

Art.-Nr.	Preis	Einheit	RG	Seite	GTIN
1119168	13,52	Stk.	O1	102	6414905557608
1119169	15,25	Stk.	O1	102	6414905557615
1119170	19,79	Stk.	O1	102	6414905557622
1119171	27,17	Stk.	O1	102	6414905557639
1119172	33,30	Stk.	O1	102	6414905557646
1119173	12,04	Stk.	O1	102	6414905557653
1119174	13,40	Stk.	O1	102	6414905557660
1119175	13,40	Stk.	O1	102	6414905557677
1119176	15,25	Stk.	O1	102	6414905557684
1119177	15,25	Stk.	O1	102	6414905557691
1119178	15,25	Stk.	O1	102	6414905557707
1119179	23,36	Stk.	O1	102	6414905557714
1119180	23,36	Stk.	O1	102	6414905557721
1119181	23,36	Stk.	O1	102	6414905557738
1119182	35,65	Stk.	O1	102	6414905557745
1119183	35,65	Stk.	O1	102	6414905557752
1119184	35,65	Stk.	O1	102	6414905557769
1119185	35,65	Stk.	O1	102	6414905557776
1119186	47,94	Stk.	O1	102	6414905557783
1119187	47,94	Stk.	O1	102	6414905557790
1119188	47,94	Stk.	O1	102	6414905557806
1119189	326,96	Stk.	NET	423	6414905557813
1119190	326,96	Stk.	NET	423	6414905557820
1119191	326,96	Stk.	NET	423	6414905557837
1119192	326,96	Stk.	NET	423	6414905557844
1119193	326,96	Stk.	NET	423	6414905557851
1119194	1216,28	Stk.	NET	424	6414905557868
1119195	1216,28	Stk.	NET	424	6414905557875
1119196	372,74	Stk.	NET	424	6414905557882
1119197	98,10	Stk.	NET	418	6414905557899
1119198	19,62	Stk.	NET	418	6414905557905
1119199	91,55	Stk.	NET	419	6414905557912
1119200	5,50	Stk.	NET	419	6414905557929
1119311	118,55	Stk.	E1	40	6414905559923
1119312	177,89	Stk.	E1	40	6414905559930
1119313	266,77	Stk.	E1	40	6414905559947
1119314	311,28	Stk.	E1	40	6414905559954
1119315	148,22	Stk.	E1	41	6414905559961
1119316	186,79	Stk.	E1	41	6414905560004
1119317	287,54	Stk.	E1	41	6414905560011
1119318	361,59	Stk.	E1	41	6414905560028
1119319	462,47	Stk.	E1	42	6414905560035
1119320	466,85	Stk.	E1	42	6414905560042
1119321	100,75	Stk.	E1	41	6414905560059
1119322	149,64	Stk.	E1	41	6414905560066
1119323	160,09	Stk.	E1	41	6414905560073
1119324	477,37	Stk.	E1	42	6414905560080
1119374	54,95	Stk.	H2	402	6414905561124
1119375	687,02	Set	NET	120, 168, 197, 245, 427	6414905561155
1119376	828,25	Set	NET	427	6414905561162
1119380	141,25	Stk.	NET	428	6414905561209
1119381	141,25	Stk.	NET	428	6414905561216
1119382	141,25	Stk.	NET	428	6414905561223
1119383	141,25	Stk.	NET	428	6414905561230
1119384	141,25	Stk.	NET	428	6414905561247
1119385	141,25	Stk.	NET	428	6414905561254
1119386	141,25	Stk.	NET	428	6414905561261

Art.-Nr.	Preis	Einheit	RG	Seite	GTIN
1119445	2630,09	Stk.	MZ	299	6414905650385
1119448	1335,28	Stk.	MZ	300	6414905650422
1119812	393,47	Stk.	U1	290, 300	6414905628742
1119813	236,09	Stk.	U1	300	6414905628773
1119848	130,82	Stk.	E1	43	6414905629077
1120070	4,03	Stk.	I1	68	6414905633081
1120071	121,92	Stk.	I1	67	6414905633098
1120072	121,92	Stk.	I1	68	6414905633104
1120073	121,92	Stk.	I1	68	6414905633111
1120123	393,09	Stk.	H2	385	6414905633180
1120124	443,27	Set	H2	385	6414905633197
1120126	492,03	Set	H2	385	6414905633210
1120127	569,32	Set	H2	385	6414905633227
1120128	623,50	Set	H2	385	6414905633234
1120408	113,00	Stk.	NET	420	6414905636242
1120409	113,00	Stk.	NET	420	6414905636259
1120410	113,00	Stk.	NET	420	6414905636266
1120411	259,89	Stk.	NET	420	6414905636273
1120810	89,57	Stk.	U1	268	6414905638154
1121193	42,73	Set	E1	31	6414905641529
1121194	25,33	Stk.	E1	32	6414905641536
1121195	16,63	Stk.	E1	37, 65, 89	6414905641543
1121196	15,05	Stk.	E1	37, 65, 89	6414905641550
1121197	13,30	Stk.	E1	36, 65, 90	6414905641567
1121531	9,20	Stk.	U1	268	6414905660360
1121532	141,46	Stk.	B7	211	6414905660377
1121533	247,27	Stk.	B7	211	6414905660384
1121534	345,02	Stk.	B7	211	6414905660391
1121535	148,36	Stk.	B7	211	6414905660407
1121536	281,77	Stk.	B7	211	6414905660414
1121537	414,03	Stk.	B7	211	6414905660421
1121805	981,38	Stk.	H2	403	6414905663583
1121806	497,01	Stk.	H2	403	6414905663590
1121807	19,95	Stk.	H2	404	6414905663597
1121808	19,95	Stk.	H2	404	6414905663576
1121809	19,95	Stk.	H2	404	6414905663590
1122070	19,95	Stk.	H2	404	6414905663590
1122237	6,70	Stk.	MZ	319, 328	6414905665136
1122372	4,97	m²	M7	154	6414905666164
1126541	4,24	m	M0	126, 135, 156, 173	6414905671731
1126542	5,11	m	M0	173, 206, 225, 236	6414905671748
1128848	71,48	Stk.	V1	347	4026115365298
1128852	3210,91	Stk.	V1	350	4026115365182
1128853	3369,39	Stk.	V1	350	4026115365199
1128854	2516,41	Stk.	V1	351	4026115365205
1128855	2672,17	Stk.	V1	351	4026115365212
1131510	2387,77	Stk.	V1	344	4026115365106
1131511	2580,68	Stk.	V1	344	4026115365113
1131512	2466,35	Stk.	V1	344	4026115365120
1131513	2736,43	Stk.	V1	344	4026115365137
1131516	3133,63	Stk.	V1	344	4026115365250
1131517	3283,70	Stk.	V1	344	4026115365267
1133445	16,93	Stk.	E1	19	6414900359450
1133446	51,33	Stk.	E1	21	6414900359467
1135487	0,18	Stk.	M7	159	6414900368001
1135489	0,37	Stk.	M7	159	6414900368025

Installation

Flächenheizung und -kühlung

Wohnungsstationen

Nahwärmeversorgung

Werkzeuge

Anhang

Inhaltsverzeichnis nach Art.-Nr.

Art.-Nr.	Preis	Einheit	RG	Seite	GTIN
1135490	1,48	Stk.	D1	95, 118, 168, 197, 244	6414900368032
1135491	3,79	Stk.	D1	95, 130, 138, 149, 160, 168, 176, 183, 197	6414900368049
1135492	4,67	Stk.	D1	96, 160, 168, 176, 213, 229	6414900368056
1135494	1,51	m	MZ	125, 134, 144, 155, 166, 172, 183, 250	6414900368070
1135496	7,07	Stk.	M3	135, 162, 205	6414900368094
1135500	428,90	Stk.	NET	416	6414900368131
1135511	0,98	Stk.	D1	14, 97	6414900368247
1135512	0,98	Stk.	D1	14, 97	6414900368254
1135513	1,31	Stk.	D1	14, 97	6414900368261
1135514	1,31	Stk.	D1	14, 97	6414900368278
1135556	3061,83	Stk.	V1	355	6414900422079
1135557	3096,73	Stk.	V1	355	6414900422086
1135558	1053,00	Stk.	V1	356	6414900422093
1135559	1109,40	Stk.	V1	356	6414900422109
1135560	1165,47	Stk.	V1	356	6414900422116
1135561	1227,77	Stk.	V1	356	6414900422123
1135562	1280,56	Stk.	V1	356	6414900422130
1135563	2865,85	Stk.	V1	358	6414900422147
1135564	1171,59	Stk.	V1	359	6414900422154
1135565	1246,57	Stk.	V1	359	6414900422161
1135566	1351,82	Stk.	V1	359	6414900422178
1135567	1644,44	Stk.	V1	361	6414900422185
1135568	1901,61	Stk.	V1	361	6414900422192
1135569	3410,16	Stk.	V1	358	6414900422208
1135570	3148,39	Stk.	V1	355	6414900422215
1135571	3250,88	Stk.	V1	355	6414900422222
1135572	1460,32	Stk.	V1	361	6414900422239
1135574	1706,03	Stk.	V1	361	6414900422246
1136215	205,39	Stk.	MZ	281	6414900422758
1136216	243,33	Stk.	MZ	281	6414900422765
1136217	264,85	Stk.	MZ	281	6414900422772
1136218	302,68	Stk.	MZ	281	6414900422789
1136219	335,11	Stk.	MZ	281	6414900422796
1136220	367,54	Stk.	MZ	281	6414900422802
1136221	395,25	Stk.	MZ	281	6414900422819
1136222	443,21	Stk.	MZ	281	6414900422826
1136223	169,72	Stk.	MZ	282	6414900422833
1136224	193,50	Stk.	MZ	282	6414900422840
1136225	227,01	Stk.	MZ	282	6414900422857
1136226	257,28	Stk.	MZ	282	6414900422864
1136227	285,38	Stk.	MZ	282	6414900422871
1136228	310,25	Stk.	MZ	282	6414900422888
1136229	329,71	Stk.	MZ	282	6414900422895
1136230	372,95	Stk.	MZ	282	6414900422901
1136246	2142,50	Stk.	V1	357	6414900423816
1137413	139,45	Set	MZ	263, 273	6414900309837
1137437	497,26	Set	MZ	262, 268, 273	6414900310017
1137490	21,89	Stk.	E1	41	6414900310918
1137491	23,81	Stk.	E1	41	6414900310925
1137492	31,30	Stk.	E1	41	6414900310932

Art.-Nr.	Preis	Einheit	RG	Seite	GTIN
----------	-------	---------	----	-------	------

Stichwortregister

Stichwort A-Z	Seite
A	
Aqua Pipe natur im Schutzrohr black	79
Aqua Pipe natur PN10	78
Aqua Pipe natur PN10 S	78
Aqua PLUS Vert.-kappe m. Dicht.	93, 276, 295
Aqua PLUS Verteiler-Wandhalterung M7	93
Aqua Port M-XS Trinkwasserstation DHW	361
B	
Base 6 Kanal Regelmodul X-23	330
Base Fernfühler	333
Base flexiboard mit Pumpenlogik X-25	331
Base flexiboard mit Pumpenlogik X-27	331
Base flexiboard X-24	330
Base flexiboard X-26	331
Base Prog. Raumfühler T-26	333
Base Raumfühler H/K T-25	333
Base Raumfühler T-23	119, 196, 332
Base Raumfühler UP T-24	332
C	
Central port P-group Pumpe SPG32	363
Classic Clipmaster	176, 432
Classic Drillgerät f.Mattenbinder	176, 432
Classic Ersatzteilstfeder	432
Classic Mattenbinder	171
Classic Rohrhalter für Stahlmatte	171
Classic Stahlmatte	171
Classic Stahlmatte beschichtet	171
Combi Port E-Pro Aufputzschrank mit Vario S Verteiler OW	345
Combi Port E-Pro Aufputzschrank OW	346
Combi Port E-Pro Differenzdruckregler 2HC	346
Combi Port E-Pro Estrichrocknungsset	347
Combi Port E-Pro Heizkreis - Anschlusset 2HC	346
Combi Port E-Pro Kreislauf-Kugelhahn DVGW	347
Combi Port E-Pro Kugelhahnschiene Bottom	346
Combi Port E-Pro Raumthermostat - Anschlusset 230V	348
Combi Port E-Pro Station RC	344
Combi Port E-Pro Temperaturfühler	348
Combi Port E-Pro Temperaturregler	348
Combi Port E-Pro Unterputzschrank IW	345
Combi Port E-Pro Unterputzschrank mit Vario S Verteiler IW	345
Combi Port E-Pro Verbindungskabel	347
Combi Port E-Pro Wohnungsstation UFH	344
Combi Port E-Pro Zentraler Aussenfühler	347
Combi Port E-Pro Zirkulations - Set	346
Combi Port Gen Etrichrocknungsset	359
Combi Port Gen Kugelhahn DVGW	359

Stichwort A-Z	Seite
Combi Port M-4pipe Regelverteiler H/C	359
Combi Port M-4pipe Schrank + Verteiler IW	359
Combi Port M-4pipe Vierleiterstation H/C	358
Combi Port M-Hybrid Fernbedienung	356
Combi Port M-Hybrid Schrank + Verteiler IW	356
Combi Port M-Hybrid Station HP	355
Combi Port M-Pro Kugelhahnschiene Bottom	354
Combi Port M-Pro Schrank + Verteiler IW	352
Combi Port M-Pro Schrank + Verteiler OW	352
Combi Port M-Pro Schrank IW	353
Combi Port M-Pro Schrank OW	353
Combi Port M-Pro Wohnungsstation RC	351
Combi Port M-Pro Wohnungsstation UFH	350
Combi Port M-Retro Abschlussblende	357
Combi Port M-Retro Flexible Rohre	357
Combi Port M-Retro Heizstation GB	357
Combi Port M-Retro Schrank mit Tür OW	357
Combi Port M-Retro WärmeSchnittstelle GB	357
Comfort E Analoges Thermostat set T-85	186
Comfort E Bodenfühler T-85, T-87	187
Comfort E Kabelmatte	185
Comfort E Kabelmatte set T-87IF	185
Comfort E UP-therm. dig. Progr. flush Set T-87IF	187
Comfort Pipe Endkappe	229
Comfort Pipe PLUS	126, 173
Comfort Pipe PLUS Blue Rohr	126, 135, 156, 173, 206, 225, 236
Comfort Pipe PLUS Rohr	126, 136, 162, 173, 180, 192, 200, 216, 236, 242
Comfort Pipe Rohr	136, 156
Comfort Pipe Rohr Minitec	114, 162, 191, 241
Contec Adapterstecker oct	231
Contec Adapterstecker T2	231, 238
Contec Adapterstecker T2 SV	231, 239
Contec Druckluftanzeige PREFAB	230, 238
Contec ON Faserzementfuss	235
Contec ON Leermodul	235
Contec Thermische Steckdose oct	231
Contec Thermische Steckdose T2 Q&E	230, 238
E	
Ecoflex Abroller type1	409
Ecoflex Aqua Single	379
Ecoflex Aqua Twin	380
Ecoflex Dichtband	405
Ecoflex Dichtpaste	410
Ecoflex Eckisoliersatz	403
Ecoflex Epoxidharz Set für DWD	407
Ecoflex Ergänzungssatz NDW	407
Ecoflex Faserzementrohr DWD	407
Ecoflex Gewindeflansch	393

Installation

Flächenheizung und -kühlung

Wohnungsstationen

Nahwärmeversorgung

Werkzeuge

Anhang

Stichwortregister

Stichwort A-Z	Seite
Ecoflex Gummi-Endkappe Single	401
Ecoflex Gummi-Endkappe, Quattro	402
Ecoflex Gummi-Endkappe, Single	401
Ecoflex Gummi-Endkappe, Twin	402
Ecoflex Hauseinführungsbogen Single	406
Ecoflex Hauseinführungsbogen Twin	406
Ecoflex H-Isoliersatz	404
Ecoflex Kupplung PN6	389
Ecoflex Labyrinthdichtung NDW	408
Ecoflex Längsisoliersatz	403
Ecoflex Mauerdurchführung DWD	407
Ecoflex Mauerdurchführung NDW	408
Ecoflex Quattro	382
Ecoflex Reduzierring	386, 404, 406
Ecoflex Reduzierung	393
Ecoflex Rundungswerkz. rent DACH	412
Ecoflex Schacht	405
Ecoflex Schrauben-Set	411
Ecoflex Schrumpfband	408
Ecoflex Schrumpfmanschette	408
Ecoflex Schrumpfschlauch	405
Ecoflex Spreiznieten	411
Ecoflex Stationäre Abrollvorrichtung	409
Ecoflex Supra	383
Ecoflex Supra PLUS cable	384
Ecoflex Supra PLUS Frostschutzkabel	411
Ecoflex Supra PLUS Kabel-Set S1	385
Ecoflex Supra PLUS Kabel-Set S2	385
Ecoflex Supra PLUS Regler 150	385
Ecoflex Supra PLUS Set	385
Ecoflex Supra PLUS T-Set	386
Ecoflex Thermo Mini	374
Ecoflex Thermo Single	373
Ecoflex Thermo Twin	373
Ecoflex Thermo Twin HP	374
Ecoflex T-Isoliersatz	403
Ecoflex Trassenwarnband, rot	409
Ecoflex T-Stück	390
Ecoflex Übergangsnippel PN6	388
Ecoflex Varia Single	375
Ecoflex Varia Twin	376
Ecoflex VIP Aqua Single	378
Ecoflex VIP Aqua Twin	378
Ecoflex VIP Thermo Single	371
Ecoflex VIP Thermo Twin	371
Ecoflex Winkel	391

Stichwort A-Z	Seite
F	
Fit Schraubkupplung	206
Fit Schraubkupplung PEX	126, 146, 156, 174, 206
Fit Schraubübergangsmuffe	207
Fit Schraubübergangsnippel	207
Fit Übergangverschraubung PEX	127, 147, 163, 164, 175, 180, 181, 200, 217
Fix Klemmschiene	113, 162, 191, 244
Fix Klemmschiene mit Klebestreifen	135, 162, 205
Flex Ersatzklinge PEX	417
Flex Klinge f. Rohrschneider PEX	409, 417
Flex Rohrschneider PEX	409, 417
Flex-X Verschraubung Eurokonus bs PEX	94
Fluvia Dreiwegemischer CPG, EPG	300
Fluvia Hosenstück	116, 294
Fluvia Max.-Begrenzungstherm.	300
Fluvia Mischventil für 1048780 MPG	298
Fluvia Mischventil für PUSH-23 Push-23, KRS-6	297
Fluvia Move PLUS Mischermotor 230V	290, 300
Fluvia Move Pumpengruppe CPG-15-C-W	299
Fluvia Move Pumpengruppe EPG-6-A-W	301
Fluvia Move Pumpengruppe MPG-10-A-W	297
Fluvia Move Pumpengruppe PPG-30-A-W	301
Fluvia Move Pumpengruppe Push-23-A-AC	296
Fluvia Pumpe Wilo Para SC	298
Fluvia Pumpengruppe CPG-15-D-W	300
Fluvia Pumpengruppe MPG-10-B-W	298
Fluvia Rücklauf-Regulierventil Push-23, MPG, KRS-6	297
Fluvia T Grundfos Pumpenkopf Push-12	295
Fluvia T Pumpengruppe Push-12 AC-G	117, 294
Fluvia T Pumpengruppe Push-12 CH-G	116, 293
Fluvia T Pumpengruppe Push-12 TH-G	116, 293
Fluvia T Pumpengruppe Push-12 WL-G	117, 294
Fluvia T Pumpengruppe Push-23-B-W	296
Fluvia T Regeleinheit Push-12-CH-X	293
Fluvia T Thermostat m. Fernfühler Push-23, KRS-6	296
Fluvia Thermostat f. 1059834 Push-12 TH	295
Fluvia Ventil für Push 12 Push-12	295
Fluvia Vorlauf-Thermostatventil Push-23, KRS-6	297
I	
INOX Basispressbacke M	424
INOX Bogen 45°	101
INOX Bogen 90°	100
INOX Einschubtiefschablone	419
INOX Ersatzschneidrad	418
INOX Flansch PN16	105

Stichwortregister

Stichwort A-Z	Seite
INOX IA-Bogen 45°	101
INOX IA-Bogen 90°	101
INOX Muffe	102
INOX Pressbacke M	423
INOX Pressschlinge M	424
INOX Reduktionsstück	102
INOX Rohr S	100
INOX Rohrabtschneider	418
INOX Rohrentgrater	419
INOX T-Stück	102
INOX T-Stück Abgang mit IG	103
INOX T-Stück reduziert	103
INOX Übergangsstück mit AG	104
INOX Übergangsstück mit IG	104
K	
Klett Abdichtstreifen	145
Klett Klebeband spezial special	149
Klett Panel Silent	142
Klett Randdämmstreifen	145
Klett Rohr Comfort Pipe PLUS	146
Klett Rohr MLCP RED	148
Klett Rollplatte	142
Klett Rollplatte extra	142
Klett Twinboard	142
M	
Magna Abrollvorrichtung	416
Magna Haltenadel	205
Magna Industrieschiene	205
Magna pipe PLUS	163, 173, 192, 206, 220, 225, 236, 243
Magna Rücklauf-Ventileinsatz	211
Magna Schutzrohr	207
Magna Verteiler Bajonett Verschr.	212
Magna Verteiler Basis Set K1	210
Magna Verteiler Durchflussmesser	213
Magna Verteiler Halter Kit	212
Magna Verteiler Kugelhahn (Set)	212
Magna Verteilerschrank Aufputz	283
Magna Verteilersegment	212
Magna Verteilersegment mit Ventil	211
Minitec Abdeckplatte	118
Minitec Anschlussbox-UP	118
Minitec Aufweitwerkzeug	119, 167, 196, 244, 427
Minitec Bewegungsfugenprofil	113
Minitec Eurokonusverschraubung	114, 166
Minitec Folienelement	113
Minitec Klemmringverschraubung	115
Minitec Kupplung	114, 166, 192, 242

Stichwort A-Z	Seite
Minitec Randdämmstreifen klebend	113
Minitec Ring	115, 166, 192, 242
Minitec Schraubkupplung	115
Minitec Schutzhülse	114
Minitec Übergangsnippel	115, 167, 191, 242
MLC Biegefeder außen	419
MLC Biegefeder innen	419
MLC Entgrater	418
MLC Ersatzschneidrad	418
MLC Kombientgrater	418
MLC Rohr weiß	9, 217
MLC Rohr weiß S	9, 253
MLC Rohrabtschneider und Entgrater	418
MLC Rohrrichter	415
MLC Schneidrad für Werkzeugset	418
MLC Universalentgrater	410, 419
MLCP RED Press-Kupplung	129, 137, 157, 165, 182, 202
MLCP RED Rohr	128, 137, 157, 165, 182, 201
Motion Adapterset GG	67
Motion Adapterset GR	67
Motion Adapterset TP	68
Motion Adapterset VP	68
Motion Spülstation SA	67
Motion Spülstation WF	67
Motion Steuergerät	69
Motion Strahlreglerset	68
Motion Temperatursensor	69
Motion Überlaufsensor	68
Motion Ventil mit Stellantrieb with restrictor	69
Motion Wandabdeckung	68
Multi Abrollvorrichtung	415
Multi Dampfsperre PE	247
Multi Dehnungsfugenprofil	125, 135, 145, 155, 173, 250
Multi Dicht- und Klebeband PE 3/300	248
Multi Ersatzklinge	409, 417
Multi Ersatzschneidrad	410, 417
Multi Estrichkomponente VD 450	251
Multi Estrichkomponente VD 550 N	251
Multi Folie PE	248
Multi Foliendübel	249
Multi Frostschutzmittel	252
Multi Gebundene Schüttung	252
Multi Klebeband	149, 155, 250
Multi Klebebandabroller	149, 155, 431
Multi Klemmschiene	247
Multi Messstellenmarkierung	252
Multi PE Randdämmstreifen mit Klebefolie HB	125, 134, 144, 155, 166, 172, 183, 250

Installation

Flächenheizung und -kühlung

Wohnungsstationen

Nahwärmeversorgung

Werkzeuge

Anhang

Stichwortregister

Stichwort A-Z	Seite
Multi Randdämmstreifen Klebefolie	124, 134, 144, 154, 172, 249
Multi Randdämmstreifen mit Folie	124, 134, 144, 154, 172, 182, 250
Multi Rasterfolie	249
Multi Rohrbinder PA	205, 247
Multi Rohrführungsbogen	95, 96, 118, 130, 138, 149, 160, 168, 176, 183, 197, 213, 229, 244
Multi Rohrführungsbogen Kunstst.	95, 213, 223
Multi Rohrführungsbogen Stahl	96
Multi Rohrhalterung	150, 431
Multi Rohrschneider	409, 410, 417
Multi Schutzhülse	125, 135, 145, 155, 173, 251
Multi Teleskop-Abrollvorrichtung	415
N	
Nubos Noppenfolie	133
Nubos Noppenfolie unpacked	133
Nubos Noppenplatte	133
Nubos Noppen-Verteiler-/Tür Set	133
Q	
Q&E Akku für Aufweitwerkzeug M18 PEX	429
Q&E Aufweitkopf M12/M18	428
Q&E Aufweitkopf M12/M18/Rapid Seal	428
Q&E Aufweitkopf M12/Rapid Seal	428
Q&E Aufweitkopf M18 H	429
Q&E Aufweitkopf VLD	429
Q&E Aufweitwerkzeug M18 VLD PEX	429
Q&E Aufweitwerkzeug mit Aufweitk. M12	119, 168, 197, 245, 427
Q&E Aufweitwerkzeug mit Aufweitk. M12/	120, 168, 197, 245, 427
Q&E Aufweitwerkzeug mit Aufweitk. M18 10bar	429
Q&E Aufweitwerkzeug mit Aufweitk. M18 6bar	428
Q&E Ersatzakku für Aufweitwerkz. M12	428
Q&E Grafitpaste	410, 430
Q&E Kupplung m. Ringen CE PPSU	193, 227
Q&E Kupplung m. Ringen DR	127, 147, 164, 176, 181, 201, 216, 236
Q&E Kupplung PL	87
Q&E Kupplung PPSU	84, 193, 208, 221, 226, 398
Q&E Kupplung red. Minitec	167, 193, 243
Q&E Kupplung reduziert	229, 237
Q&E Kupplung reduziert PL	87
Q&E Kupplung reduziert PPSU	84, 208, 227
Q&E Ladegerät Aufweitwerkzeug M12/M18 PEX	429
Q&E Löt-Übergang PL	88
Q&E Reduzierkupplung PPSU	84, 208, 227, 398
Q&E Reduzier-T-Stück PPSU	85, 209, 228, 399

Stichwort A-Z	Seite
Q&E Ring natural	210, 222, 229, 397
Q&E Ring natural, eval	128, 147, 164, 181, 201, 216
Q&E Sicherungsring white	83, 148, 164, 194, 209, 221, 228, 237, 243, 397
Q&E T - Stück Übergang S-Press	218
Q&E T-Stück	237
Q&E T-Stück mit Innengewinde PL	87
Q&E T-Stück PPSU	85, 208, 227, 237, 398
Q&E T-Stück reduziert Minitec	167, 193, 243
Q&E T-Stück reduziert PPSU	85, 209, 228
Q&E T-Stück Übergang S-Press	194
Q&E Übergang DR S-Press	88
Q&E Übergang S-Press	195, 218
Q&E Übergangsmuffe PL	86, 210, 222, 400
Q&E Übergangsnippel PL	85, 209, 232, 399
Q&E Übergangsnippel PL/DR	222, 228, 399
Q&E Verschraubung flachdichtend PL	88
Q&E Verteiler IG/AG PL	92
Q&E Verteiler PPSU	84
Q&E Winkel mit Aussengewinde PL	86
Q&E Winkel mit Innengewinde PL	87, 400
Q&E Winkel PL	86
Q&E Winkel PPSU	84, 194, 208, 222, 226, 398
R	
Radi Pipe natur im Schutzrohr red	81
Radi Pipe natur PN6	80, 207
Radi Pipe Rohr natur PN6	80
Radi Pipe Rohr natur PN6 S	80, 207, 221, 226
Rapex Druckluftfitting PREFAB	230
Rapex Press-Backe	433
Rapex Press-Hülse	230
Rapex Press-Kupplung	127, 175, 232
Rapex Press-Muffe	233
Rapex Press-Nippel	232
Renovis Anschlussset	190
Renovis Klemmschiene	191, 244
Renovis Panel	189, 190
Renovis Panel extra	190
RNT Ecoflex Abroller rent DACH	412
RNT Ecoflex Aufweitwerkzeug rent DACH Q&E	412
RS Adapter S-Press	56
RS Adapter S-Press PLUS	56
RS Distanzadapter	55
RS Flansch Adapter	57
RS Gewindeadapter Muffe	57
RS Gewindeadapter Nippel	57
RS Kupplung	53

Stichwortregister

Stichwort A-Z	Seite
RS Kupplung reduziert	55
RS T-Stück	54
RS Verriegelungselement	58
RS Winkel	54
RS Winkel 45°	54
RTM Endstück	63
RTM Eurokonus Adapter	63
RTM Kombikalibrierer	420
RTM Kupplung PPSU	60
RTM Kupplung reduziert	62
RTM Kupplung reduziert PPSU	60
RTM T-Stück mit Innengewinde	62
RTM T-Stück PPSU	60
RTM T-Stück reduziert	62
RTM T-Stück reduziert PPSU	60
RTM Übergang, CU u. Edelstahl	63
RTM Übergangsmuffe	61
RTM Übergangsnippel	61
RTM Verschraubung IG	63
RTM Winkel PPSU	59
RTM Winkelmuffe	62
RTM Winkelnippel	61
S	
Siccus 14 Schneidegerät	183, 202, 218, 431
Siccus 14 Schneideinsatz	183
Siccus 14 Verlegeplatte	179, 199, 215
Siccus 14 Wärmeleitlamelle	179, 199, 215
Siccus Sport Stahlblechabdeckung	183, 218
Smart Aqua 10 Bolzen+20 Schrauben	38
Smart Aqua Biegezange f. Schiene	38, 90, 433
Smart Aqua Einzelmontagewinkel	37, 90
Smart Aqua Montageschiene	38, 90
Smart Aqua Montagewinkel Gemini	37
Smart Aqua Schraub-Wandscheibe Uni-C	76
Smart Aqua SK-Verschraubung Geberit	34
Smart Aqua SK-Winkelverschraubung RTM Geberit	64
Smart Aqua U-Wandscheibe Q&E	89
Smart Aqua U-Wandscheibe RTM	64
Smart Aqua Wandscheibe Q&E PL	89
Smart Aqua Wandscheibe RTM	64
Smart Aqua Wandscheibe S-Press	21
Smart Base SL-Winkel SL	46
Smart ISI Badarmatur BA	44
Smart ISI Badarmatur BA-U	44
Smart ISI Spültisch ST	43
Smart ISI Spültisch ST-U	44
Smart ISI Waschmaschine WM-U	44
Smart Presskupplung	128, 136, 146, 157, 163, 174, 181, 201, 216, 227

Stichwort A-Z	Seite
Smart Radi Anschluss T-Stück Q&E	91
Smart Radi Anschlussblock	45
Smart Radi Anschlussbogen Q&E	91
Smart Radi Anschlussgarnitur Danfoss	48
Smart Radi Anschlussgarnitur Heimeier	48
Smart Radi Anschlussgarnitur Oventrop	49
Smart Radi Anschlussnippel	48, 94
Smart Radi Anschlussrohr	47
Smart Radi Anschlussset	49
Smart Radi Anschlusswinkel RTM	65
Smart Radi Anschlusswinkel S-Press	22
Smart Radi Dose f. HK-Anschlussb.	91
Smart Radi Klemmverschraubung Cu	47, 94
Smart Radi Rosette weiß	50
Smart Radi Stufen-Doppelrosette	50, 98
Smatrix Base Aufputz-Wandrahmen Style T-149 A-14X	323
Smatrix Base Bus-Kabel A-145	324
Smatrix Base Erweiterungsmodul M-140 Bus	327
Smatrix Base PRO Bedienmodul I-147 Bus	328
Smatrix Base PRO KNX Schnittst. R-147 KNX	329
Smatrix Base PRO Regler X-147 Bus	327
Smatrix Base PRO RT-Feuchtefühler Style T-141 Bus	319, 328
Smatrix Base Raumfühler BM T-143 Bus	322
Smatrix Base Raumfühler digit. T-146 Bus	321
Smatrix Base Raumfühler prog.+RH T-148 Bus	320
Smatrix Base Raumfühler UP T-144 Bus	322
Smatrix Base Raumthermostat T-145 Bus POD	321
Smatrix Base Regelmodul Pulse X-245 BUS 6X	317
Smatrix Base RT-Feuchtefühler Style T-149 Bus	318
Smatrix Base Slave-Modul Pulse M-242 BUS 6X	317
Smatrix Base Starter-Set Pulse L	316
Smatrix Base Starter-Set Pulse S	315
Smatrix Base Stern Modul M-141 Bus	327
Smatrix Base Stern-Modul Pulse M-243 BUS 6X	317
Smatrix Base Wandrahmen T-141	319, 328
Smatrix Boden- oder Fernfühler S-1XX	313, 323
Smatrix Move Antenne A-155 Radio	288
Smatrix Move Außenfühler S-1XX	290
Smatrix Move Mischermotor 230V	291, 301
Smatrix Move Mischermotor 24V (0-10V) pro	301
Smatrix Move PRO Feuchtefühler S-157	287
Smatrix Move PRO Kondensschutz S-159	287
Smatrix Move PRO Raumfühler S-155	287
Smatrix Move PRO Regler X-159	286
Smatrix Move PRO Schnee-Eis Set S-152 + S-158	286
Smatrix Move PRO Schneemelder S-158	286
Smatrix Move Regler X-157 Wired	288
Smatrix Move Vorl./Rücklauffühler S-152	290
Smatrix Schaltmodul H/K M-1XX	290, 313, 324

Installation

Flächenheizung und -kühlung

Wohnungsstationen

Nahwärmeversorgung

Werkzeuge

Anhang

Stichwortregister

Stichwort A-Z	Seite
Smatrix Schnittstelle Pulse com R-208	307, 316
Smatrix Wandrahmen T-X A-1XX	312, 323
Smatrix Wave Antenne Pulse A-265	308
Smatrix Wave Funk Schaltmodul M-161	308
Smatrix Wave Raumfühler BM T-163	312
Smatrix Wave Raumfühler digit. T-166	311
Smatrix Wave Raumfühler prog.+RH T-168	310
Smatrix Wave Raumfühler T-165 POD	311
Smatrix Wave Regelmodul Pulse X-265 6X	307
Smatrix Wave RT-Feuchtefühler Style T-161	309
Smatrix Wave RT-Feuchtefühler Style T-169	309
Smatrix Wave Slave-Modul Pulse M-262 6X	308
Smatrix Wave Starter-Set Pulse L	306
Smatrix Wave Starter-Set Pulse S	306
Smatrix Wave Thermostatkopf T-162	312
Space Schnittstellenkonverter TK 1PF	335
Space Taupunktfühler TF 3 GM	336
Space Taupunktfühler TF 3 PR	335
Sport Q&E Tichelmann Endsegment Q&E	223
Sport Q&E Tichelmann Segment Q&E	223
Sport Schwingboden Doppelhalter	220
Sport Schwingboden Rohrhalter	220
S-Press Akkumaschine Mini m.Backe	424, 425
S-Press Akkumaschine Mini ²	425
S-Press Akkumaschine o.Backe	421
S-Press Basispressbacke	423
S-Press Doppel-Wands. 90° long	21
S-Press Ersatzakku Mini	426
S-Press Ersatzakku Mini ²	425
S-Press Ersatzakku UP 110	421
S-Press Ersatzakku UP75	422
S-Press Ersatzladegerät	422, 425
S-Press Ersatzladegerät Mini UP75	422
S-Press Handzange o. Wechseleins.	421
S-Press Kupplung	20, 26, 217
S-Press Kupplung auf Edelstahl/CU M	39
S-Press Kupplung auf Edelstahl/CU V	39
S-Press Kupplung reduziert	20, 27, 40
S-Press Kupplung reduziert PPSU	17, 254
S-Press Maschine EL o Pressbacken UP75	422
S-Press PLUS Abdrückstopfen	34
S-Press PLUS Anschlusswink. flach	33
S-Press PLUS Bogen	24
S-Press PLUS Dämmschale	41
S-Press PLUS Doppel-Wands. 90° L long	32
S-Press PLUS Endstück	34
S-Press PLUS HK-Anschl. T-Stück plated	46
S-Press PLUS HK-Anschlusswinkel plated	45
S-Press PLUS HK-Kreuzfitting mit Dämmbox insulated	45
S-Press PLUS HK-Montageplatte radi	47

Stichwort A-Z	Seite
S-Press PLUS Kupplung	26, 129, 138, 148, 158
S-Press PLUS Kupplung PPSU	16, 129, 138, 158, 254
S-Press PLUS Kupplung reduziert	26
S-Press PLUS Kupplung reduziert PPSU	17, 254
S-Press PLUS Mauerdurchführung	36
S-Press PLUS Montageein. Schall	35
S-Press PLUS Montageeinheit	35
S-Press PLUS Montageeinheit Gemini	35
S-Press PLUS Montageplatte	36, 65, 90
S-Press PLUS Montagewinkel	37, 65, 89
S-Press PLUS O-Ring für Abdrückstopfen	34
S-Press PLUS Probeentnahmeventil	43
S-Press PLUS Schallset 2 Wandscheiben	31
S-Press PLUS Schallset U-Wandscheibe	32
S-Press PLUS Schiebekupplung	26
S-Press PLUS Schrägsitzventil	40
S-Press PLUS SK-T-Stück Geberit	33
S-Press PLUS SK-Winkelverschraub. Geberit	33
S-Press PLUS SL-Anschlussgarnitur	46
S-Press PLUS T-Stück	27
S-Press PLUS T-Stück m. Aussengew	28
S-Press PLUS T-Stück m. Innengew.	29, 256
S-Press PLUS T-Stück PPSU	17, 255
S-Press PLUS T-Stück reduziert	28
S-Press PLUS T-Stück reduziert PPSU	18
S-Press PLUS U-Armaturenanschluss	32
S-Press PLUS Übergang auf Kupfer	39
S-Press PLUS Übergangsmuffe	23, 257
S-Press PLUS Übergangsnippel	22, 256
S-Press PLUS Unterputzventil	41
S-Press PLUS U-Wanddurchführ. Eck LWC	36
S-Press PLUS U-Wandscheibe	31
S-Press PLUS Vent.m. Rückfl.verh.	41
S-Press PLUS Verschraubung IG	29
S-Press PLUS Wanddurchführung Eck LWC	36
S-Press PLUS Wandscheibe L	30
S-Press PLUS Wandscheibe long	30
S-Press PLUS Wandscheibe M	30
S-Press PLUS Wandscheibe XL	31
S-Press PLUS Wasserzählerbox	42
S-Press PLUS Winkel	23
S-Press PLUS Winkel 45°	25
S-Press PLUS Winkel PPSU	16, 255
S-Press PLUS Winkelmuffe	25
S-Press PLUS Winkelnippel	24
S-Press PLUS Winkelverschraubg IG	30
S-Press PLUS Zirkulationsventil DN 20	42
S-Press Pressbacken Mini KSP0	426
S-Press Pressbacken UPP1	423

Stichwortregister

Stichwort A-Z	Seite
S-Press Pressschlinge	424
S-Press Schiebekupplung	26
S-Press Schrägsitzventil	40
S-Press Thermostatventil Aquastrom T plus	51
S-Press T-Stück	20, 27
S-Press T-Stück mit Innengewinde	29, 256
S-Press T-Stück reduziert	20, 28
S-Press T-Stück reduziert PPSU	18
S-Press Übergang auf Edelstahl SST	40
S-Press Übergang auf Kupfer	21
S-Press Übergangskupplung auf Polyfix	38
S-Press Übergangskupplung auf Rapex	38
S-Press Übergangsmuffe	19, 23, 257
S-Press Übergangsnippel	19, 23, 257
S-Press Vent. m. Rückfl.verh.	41
S-Press Verbund Kupplung PPSU	17, 254
S-Press Verbund Kupplung red. PPSU	17, 254
S-Press Verbund T-Stück PPSU	18, 256
S-Press Verbund T-Stück reduziert PPSU	18
S-Press Verbund Winkel 45° PPSU	16, 255
S-Press Verbund Winkel PPSU	16, 255
S-Press Verschraubung IG	29
S-Press Wechseleinsätze	421
S-Press Werkzeugkoffer blau UP75	423
S-Press Werkzeugkoffer Mini2	426
S-Press Werkzeugkoffer UP110	422
S-Press Winkel	19, 24
S-Press Winkel 45°	25
S-Press Winkelmuffe	25
S-Press Winkelnippel	24
T	
Tacker Folie transparent	154
Tacker Nadel	159
Tacker Panel	153
Tacker Rolle	153
Tacker Tackernadel kurz	159
Tacker Tackernadel lang	159
Tacker Werkzeug	160, 431
Teck Dübelhaken doppelt	14, 97
Teck Dübelhaken einfach	14, 97
Teck Schutzrohr black	13, 82, 226, 238
Teck Schutzrohr blue	13, 82
Teck Schutzrohr red	13, 82
Tecto Abdeckfolie	123
Tecto Dämmstreifen	124
Tecto Diagonal-Rohrfixierung	123
Tecto Noppenplatte	123
Tecto Zwillingstreifen	123
Teporis Panel aktiv	241
Teporis Panel passiv	241

Stichwort A-Z	Seite
Thermatop M	246
U	
Uni Pipe PLUS Biegesegment	420
Uni Pipe PLUS Biegezange	419
Uni Pipe PLUS weiß	9
Uni Pipe PLUS weiß im Schutzrohr	12
Uni Pipe PLUS weiß S	8, 194, 253
Uni Pipe PLUS weiß vorgedämmt DHS26	11
Uni Pipe PLUS weiß vorgedämmt DHS9	11
Uni Pipe PLUS weiß vorgedämmt S10 WLS 035	11
Uni Pipe PLUS weiß vorgedämmt S4 WLS 040	10
Uni Pipe PLUS weiß vorgedämmt S6 WLS 035	10
Uni-C Doppelnippel MLC	74
Uni-C Halter für Verteiler S	73
Uni-C Übergang MLC	75
Uni-C Übergangswinkel MLC	75
Uni-C Verschraubung MLC	74
Uni-C Verteiler S	73
Uni-C Verteilerkappe S/SH PL	74
Uni-C Verteilerstopfen S/SH PL	73
Uni-C Winkel MLC	75
Uni-X Doppelnippel	71
Uni-X Reno-Übergang MLC	70
Uni-X S-Press Verschr. Eurokonus	71
Uni-X T-Stück	72
Uni-X Übergang	71
Uni-X Verschraubung MLC	70, 129, 137, 148, 158, 218
Uni-X Verteilerendkappe mit Flachdichtung L	74
Uni-X Winkel	72
V	
Vario Anschlussstück	274, 298
Vario B Stellantrieb NC	334
Vario Bezeichnungsschilder	265, 269, 273
Vario Differenzdruckregler Compact	262, 268, 273
Vario Eckkugelhahn	274
Vario Eck-Kugelhahn	274
Vario Eurokonusverschraubung MLCP RED	128, 137, 157, 165, 182, 202
Vario Füll / Entleerungshahn	117, 294
Vario Halterungsset	281
Vario Handrad COMP	266
Vario Klemmringverschraubung PEX	126, 136, 146, 156, 163, 174, 180, 200, 212, 216, 244, 263
Vario Kugelhahn	274
Vario M Füll-/Entleerungsventil	268
Vario M Halterung	268
Vario M Rücklaufventil	269
Vario M Sicherheitsbügel Set	269

Installation

Flächenheizung und -kühlung

Wohnungsstationen

Nahwärmeversorgung

Werkzeuge

Anhang

Stichwortregister

Stichwort A-Z	Seite
Vario M Thermometer	269
Vario M Vert. m. Durchflussanz. FM	267
Vario M Verteiler Durchflussm.	268
Vario M Verteiler m. Durchflussm. FM	267
Vario PLUS Dämmset	265
Vario PLUS Distanzringset	264
Vario PLUS Durchflussmesser	265
Vario PLUS Rücklaufventileinsatz	266
Vario PLUS Schlauchtülle	264
Vario PLUS Stellantrieb 100kOhm	263
Vario PLUS Thermoantrieb NC	196, 262
Vario PLUS Thermometer 0-60°C	265
Vario PLUS Verteiler Basis Set	262
Vario PLUS Verteiler m. Durchflm.	262
Vario PLUS Verteiler mit Ventil	261
Vario PLUS Verteileranschlusset	264
Vario PLUS Vorlauf-Ventileinsatz scale 1-5	265
Vario PLUS Winkelset	264
Vario Regulierventil G1-Rp1	263, 273
Vario RL-Ventil	195, 275, 336
Vario Rohrführung m. Trittschall	143
Vario Rohrführungsplatte	143
Vario Rücklauf-Ventileinsatz	266
Vario S Verteiler Durchflussm.	277
Vario S Verteiler LS	272
Vario S Thermometer	276
Vario S Verteiler FM	271
Vario S Thermoantrieb Edelstahlv. NC	272
Vario S Verteiler Kappenventil LS	276
Vario Schiene	281
Vario Schrank Rahmen/Tür IW P	280
Vario Schrank Rahmen/Tür IW S	280
Vario Schrankrückwand AP	282
Vario Schrankrückwand OW	282
Vario S-Verteiler FM	271
Vario Thermoantrieb Retrofit A-XXX	314, 325
Vario Verteilerpl. m. Trittschall	143
Vario Verteilerplatte	143
Vario Verteilerschrank Aufputz AP	282
Vario Verteilerschrank IW	279, 280
Vario Verteilerschrank OW	281
Vario VL-Feinregulierventil	195, 275, 336

Stichwort A-Z	Seite
Vario Vorlaufventileinsatz	266
Vario Vorlaufventil-Handrad, weiß	266
Vario WMZ - Anschluss horizontal	275
Vario WMZ - Anschlusset vertikal	276
Vario Zylinderschloss 2 Schlüssel	281

W

Wipex - MLC Presskupplung S-Press PN6	395
Wipex Anschweißkupplung ST PN6	394
Wipex Aufspreizzange	396, 410
Wipex Drehnippel	394
Wipex Fixpunktmuffe	394
Wipex Gewindeflansch	393
Wipex Gewindemuffe	392
Wipex Kupplung PN10	389
Wipex Kupplung PN6	389
Wipex Reduzierung	392
Wipex RS Adapter PN6	396
Wipex T-Stück	390
Wipex Übergangsnippel PN10	388
Wipex Übergangsnippel PN6	387
Wipex Winkel	391

Allgemeine Liefer- und Zahlungsbedingungen der Uponor GmbH

Beachten Sie bitte auch unsere besonderen Lieferhinweise für Uponor flexible vorgedämmte Rohrsysteme in dieser Preisliste!

1. Allgemeines

- 1.1 Unsere Lieferungen und Leistungen erfolgen ausschließlich aufgrund der nachstehenden Bedingungen. Abweichungen haben nur dann Gültigkeit, wenn sie schriftlich von uns bestätigt werden.
- 1.2 Mit der Erteilung des Auftrages, spätestens mit der Entgegennahme der Ware erkennt der Käufer unsere Allgemeinen Liefer- und Zahlungsbedingungen an. Abweichende Bedingungen des Käufers, die wir nicht ausdrücklich schriftlich anerkennen, sind für uns unverbindlich, auch wenn wir ihnen nicht ausdrücklich widersprechen.
- 1.3 Diese Bedingungen gelten auch für zukünftige Lieferungen aufgrund schriftlicher oder fernmündlicher Bestellungen des Käufers.
- 1.4 Alle Bestellungen, Aufträge und Vereinbarungen werden für uns erst mit Zugang unserer schriftlichen Auftragsbestätigung beim Käufer oder, falls eine Auftragsbestätigung nicht erteilt wird, mit Lieferung der Ware verbindlich. Mündliche oder telefonische Zusagen oder sonstige Abreden einschließlich etwaiger Ergänzungen, Abänderungen und Nebenabreden zu bereits angenommenen Bestellungen sowie durch unsere Vertreter getätigte Verkäufe sind für uns erst verbindlich, sobald und soweit sie von uns nachträglich schriftlich bestätigt sind.
- 1.5 Für Maschinen und Werkzeugverkäufe gelten ergänzend unsere diesbezüglichen Zusatzbedingungen.

2. Preise und Lieferung

- 2.1 Unsere Listen- und Angebotspreise sind freibleibend und unverbindlich, sofern nicht eine bestimmte Geltungsdauer schriftlich vereinbart ist. Alle Preise verstehen sich in EURO ab Werk ohne Verpackung, Verladung, Fracht und Montage zuzüglich der jeweils geltenden Mehrwertsteuer. Bei einer Direkt-/ Streckenlieferung mit einem Warenbestellwert unter 500 € netto wird ein Mindermengenzuschlag von 20 € zzgl. gesetzlicher Mehrwertsteuer pro Lieferung berechnet. Abweichend von vorstehendem Satz gelten für die Produktgruppe Ecoflex Nahwärmeversorgung die Frachtfreigrenze und gegebenenfalls die Bedingungen der gewählten Lieferoption gemäß der bei der Bestellung gültigen Preisliste für diese Produktgruppe. Bei Lieferungen an das Lager des Käufers erfolgt die Lieferung grundsätzlich in vollständigen Verpackungseinheiten gemäß der aktuellen Preisliste. Müssen wir für die Bearbeitung einer Bestellung eine oder mehrere Verpackungseinheiten anbrechen, weil der Käufer lediglich eine anteilige Verpackungseinheit eines oder mehrerer Artikel bestellt hat, werden dem Käufer für diesen Mehraufwand pro Bestellung pauschal 20 € zzgl. gesetzlicher Mehrwertsteuer zusätzlich berechnet.
- 2.2 Unabhängig davon, ob eine Versendung ab Werk erfolgt und wer die Frachtkosten trägt, hat der Käufer alle Gefahren des Verlustes oder der Beschädigung der Ware von dem Zeitpunkt an zu tragen, zu dem ihm die Ware – ohne Verladung auf das abholende Beförderungsmittel – ab Werk zur Verfügung gestellt wurde.
- 2.3 Etwa notwendige Verpackung wird zum Selbstkostenpreis berechnet und nicht zurückgenommen.
- 2.4 Alle Liefertermine und Fristen gelten nur als annähernd, sofern sie nicht schriftlich ausdrücklich als verbindlich zugesagt werden. Wünscht der Käufer Lieferung zu einem späteren als dem ursprünglich vereinbarten Termin, können wir die Vertragsleistung zum vereinbarten Liefertermin in Rechnung stellen und die Ware auf Kosten des Käufers einlagern. Erfolgt eine Lagerung in unserem Werk, sind wir berechtigt, ein Lagergeld in Höhe von 2,5% des Auftragsnettowerts für jeden angefangenen Monat der Lagerung zu verlangen.
- 2.5 Teillieferungen sind zulässig.
- 2.6 Bestellt der Käufer Ware auf Abruf, so gilt der Abruf spätestens sechs Monate nach der Bestellung als erfolgt, es sei denn, es ist schriftlich eine andere Vereinbarung getroffen worden.

- 2.7 Betriebsstörungen, Kriegszustand, Arbeitskämpfe oder sonstige Ereignisse höherer Gewalt bei uns oder unseren Lieferanten berechtigen uns, die Lieferung um die betreffende Zeitdauer hinauszuschieben. Wir werden dem Käufer solche Hindernisse unverzüglich mitteilen. Erhöhen sich infolge derartiger unvorhergesehener Umstände unsere Kosten, so sind wir zu entsprechenden Preiskorrekturen berechtigt, insbesondere zur Berechnung der Tagespreise am Versandtag.
- 2.8 Begründete Zweifel an der Kreditwürdigkeit des Käufers berechtigen uns, vom Käufer für unsere Lieferungen Sicherheit oder Vorkasse zu verlangen oder vom Vertrag zurückzutreten. Schadensersatzansprüche des Käufers sind in diesen Fällen ausgeschlossen.

3. Zahlungsbedingungen

- 3.1 Zahlungstermine und Zahlungsfristen werden gesondert vereinbart. Bei Zielüberschreitungen werden bankübliche Zinsen, mindestens aber die gesetzlichen Verzugszinsen berechnet.
- 3.2 Die Annahme von Wechseln und Schecks erfolgt stets zahlungshalber; erst die Einlösung gilt als Zahlung. Die Annahme von Wechseln bedarf der gesonderten Vereinbarung. Diskontspesen und Kosten gehen zu Lasten des Kunden.
- 3.3 Unsere Angestellten, Vertreter oder Vertriebspartner sind nicht zur Entgegennahme von Zahlungen für uns berechtigt. Ausnahmen bedürfen unserer ausdrücklichen schriftlichen Einwilligung.
- 3.4 Mit von uns nicht anerkannten oder nicht rechtskräftig festgestellten Gegenansprüchen kann der Käufer weder aufrechnen noch wegen dieser Ansprüche ein Zurückbehaltungsrecht geltend machen.
- 3.5 Hält der Käufer die Zahlungsbedingungen nicht ein oder treten berechtigte Zweifel an der Kreditwürdigkeit des Käufers auf, so werden alle unsere Forderungen aus der gesamten Lieferbeziehung zum Käufer sofort fällig.

4. Eigentumsvorbehalt

- 4.1 Die gelieferten Waren bleiben bis zur vollständigen Bezahlung sämtlicher Lieferungen nebst allen Nebenforderungen aus der gesamten Geschäftsbeziehung einschließlich der Einlösung etwa von uns in Zahlung genommener Schecks oder Wechsel unser Eigentum. Unsere Forderungen gehen nicht durch Aufnahme in einen kontokorrentmäßigen Saldo und dessen Anerkennung unter.
- 4.2 Der Käufer hat die Vorbehaltsware ausreichend zu kennzeichnen und sie angemessen gegen Feuer und Einbruch-Diebstahl zu versichern.
- 4.3 Eine etwaige Be- oder Verarbeitung der Vorbehaltsware nimmt der Käufer für uns vor, ohne dass uns daraus Verpflichtungen entstehen. Bei Verarbeitung oder Verbindung der Vorbehaltsware mit anderen, nicht uns gehörenden Waren steht uns das dabei entstehende Miteigentum an der neuen Sache zu, und zwar im Verhältnis des Wertes der Vorbehaltsware zu der übrigen verarbeiteten Ware im Zeitpunkt der Verarbeitung oder Verbindung. Erwirbt der Käufer das Alleineigentum an der neuen Sache, so räumt er uns im Verhältnis des Wertes der verarbeiteten bzw. verbundenen Vorbehaltsware zum Gesamtwert der neuen Sache Miteigentum an der neuen Sache ein und verwahrt sie unentgeltlich für uns.
- 4.4 Der Käufer ist zur Weiterveräußerung der Vorbehaltsware im normalen Geschäftsverkehr berechtigt. Eine Verpfändung, Sicherungsübereignung oder ein Verleihe ist ihm jedoch nicht gestattet. Veräußert der Käufer Vorbehaltsware weiter, so tritt er uns bereits jetzt seine künftigen Forderungen aus der Weiterveräußerung gegen seine Kunden mit allen Nebenrechten – einschließlich etwaiger Saldoforderungen – sicherungshalber ab, ohne dass es noch späterer besonderer Erklärungen bedarf. Wir nehmen die Abtretung an.
- 4.5 Wird die Vorbehaltsware von dem Käufer mit Grundstücken verbunden, so tritt der Käufer schon jetzt die daraus entstehende Forderung auf Vergütung in Höhe des Wertes der Vorbehaltsware mit allen Nebenrechten einschließlich des Rechts auf Einräumung einer Sicherungshypothek ab. Die Abtretung hat Vorrang vor sonstigen dem Käufer gegenüber seinem Kunden etwa zustehenden Ansprüchen. Wir nehmen die Abtretung an.

Installation

Flächenheizung und -kühlung

Wohnungsstationen

Nahwärmeversorgung

Werkzeuge

Anhang

- 4.6 Wird die Vorbehaltsware zusammen mit anderen Waren – gleich ob ohne oder nach Verarbeitung oder Verbindung – weiterveräußert, so tritt der Käufer seine Forderungen aus der Weiterveräußerung der Vorbehaltsware ebenfalls an uns ab, jedoch nur in Höhe des Wertes der Vorbehaltsware, die zusammen mit den anderen Waren Gegenstand des Verkaufs ist. Entsprechendes gilt für etwaige Saldoforderungen. Wir nehmen die Abtretung an.
- 4.7 Bis auf Widerruf ist der Käufer zur Einziehung der abgetretenen Forderungen befugt. Wir sind zum Widerruf dieser Einziehungsbefugnis berechtigt, wenn der Käufer seinen Verpflichtungen uns gegenüber nicht nachkommt oder sonstige wichtige Gründe vorliegen, insbesondere Zahlungseinstellung, Eröffnung eines Insolvenzverfahrens, Wechselprotest oder vergleichbare Anhaltspunkte, die eine Zahlungsunfähigkeit des Käufers nahelegen. Im Falle des Widerrufs hat der Käufer uns die zur Einziehung unserer Forderungen erforderlichen Angaben über die abgetretenen Forderungen zu machen und den Schuldnern die Abtretung mitzuteilen.
- 4.8 Übersteigt der realisierbare Wert der uns nach Maßgabe der vorstehenden Ziffern zur Verfügung gestellten Sicherheiten die zu sichernden Forderungen aus der gesamten Geschäftsbeziehung um mehr als 20 %, sind wir auf Verlangen des Käufers insoweit zur Freigabe von Sicherheiten nach eigener Wahl verpflichtet.
- 4.9 Über das etwaige Abhandenkommen sowie die Beschädigung oder Zerstörung von Vorbehaltsware hat uns der Käufer unverzüglich zu unterrichten. Dasselbe gilt für Zwangsvollstreckungsmaßnahmen Dritter in die Vorbehaltsware oder in die abgetretenen Forderungen. Der Käufer hat uns alle Informationen zur Verfügung zu stellen, die wir benötigen, um unsere Rechte Dritten gegenüber geltend zu machen.
- 4.10 Die Geltendmachung von Eigentumsvorbehaltsrechten durch uns gilt nicht als Rücktritt vom Vertrag.
5. Haftung für Mängel
- 5.1 Die in dieser Produktinformation oder sonstigen Prospekten, Werbematerialien, Beschreibungen usw. enthaltenen Angaben beruhen auf dem aktuellen Stand unserer Erkenntnisse und Erfahrungen. Anwendung, Verwendung und Verarbeitung erfolgen außerhalb unserer Kontrollmöglichkeiten. Alle Angaben sind deswegen nur als ungefähre Angaben und nicht als Beschaffenheitsangaben anzusehen. Sie begründen keine Beschaffenheits- oder Haltbarkeitsgarantie. Die Eignung unserer Produkte für den vorgesehenen Anwendungszweck ist durch den Käufer zu prüfen.
- 5.2 Der Käufer hat gelieferte Ware unverzüglich zu untersuchen. Offenkundige Mängel sind uns spätestens innerhalb von acht Tagen nach Empfang der Ware schriftlich mitzuteilen, andere Mängel unverzüglich nach ihrem Auftreten. Unsere Haftung für Mängel, die nicht rechtzeitig angezeigt worden sind, ist ausgeschlossen.
- 5.3 Nimmt der Käufer mangelhafte Ware an, obwohl er den Mangel kennt oder infolge grober Fahrlässigkeit nicht kennt, so stehen ihm Ansprüche und Rechte wegen dieser Mängel nur zu, wenn er sich diese bei der Annahme vorbehalten hat. Bei begründeten Beanstandungen bessern wir nach unserer Wahl die mangelhaften Liefergegenstände nach oder liefern Ersatz. Aus- und Einbaukosten sowie sonstige mit der Nacherfüllung verbundenen Kosten, insbesondere Transport-, Wege-, Arbeits- und Materialkosten, übernehmen wir nicht, wenn und soweit solche Kosten dadurch entstanden sind oder sich erhöht haben, daß der Besteller den Liefergegenstand eingebaut oder sonst verarbeitet hat, obwohl Mängel erkennbar waren.
- 5.4 Ansprüche wegen Mängel der Sache bestehen nicht bei nur unerheblicher Abweichung des Liefergegenstandes von der vereinbarten Beschaffenheit, einer unerheblichen Beeinträchtigung der Brauchbarkeit, im Falle natürlicher Abnutzung, Beschädigung durch Gewalt, durch unsachgemäße Behandlung oder Verwendung, übermäßige Beanspruchung, elementare Einflüsse oder im Falle eigenmächtiger, selbst vorgenommener oder bei Dritten veranlaßter Eingriffe des Käufers an der Ware.
- 5.5 Alle Ansprüche wegen Mängel der Sache verjähren in zwölf Monaten ab Lieferung. Abweichend davon gilt für Mängel an Liefergegenständen, die entsprechend ihrer üblichen Verwendungsweise für ein Bauwerk verwendet worden sind und dessen Mangelhaftigkeit verursacht haben, die gesetzliche Verjährungsfrist.
- 5.6 Für Schadensersatz wegen Mängel der Sache haften wir ausschließlich im Rahmen der nachstehenden Ziffer 6.
- 5.7 Ansprüche des Käufers aus weitergehenden Erklärungen, die wir ausdrücklich und schriftlich im Zusammenhang mit Lieferungen abgegeben haben, bleiben von den vorstehenden Bestimmungen unberührt.
6. Haftung für Schadensersatzansprüche
- 6.1 Wir haften nicht für Verzögerungsschäden und für Schäden, die auf einer leicht fahrlässigen Pflichtverletzung oder Handlung beruhen. Dies gilt nicht, wenn die Pflichtverletzung oder Handlung zu einer Verletzung des Lebens, des Körpers oder der Gesundheit führt oder in der Verletzung wesentlicher vertraglicher Pflichten besteht.
- 6.2 Wir haften nicht für leicht fahrlässiges Handeln unserer Organe und/oder leitender Angestellter und nicht für leicht und/oder grob fahrlässiges Handeln nicht leitender Angestellter, sofern keine den Vertragszweck gefährdenden wesentlichen Pflichten verletzt werden und die Pflichtverletzung nicht zu einer Verletzung des Lebens, des Körpers oder der Gesundheit führt.
- 6.3 Unsere Haftung ist in allen Fällen begrenzt auf die bei Vertragsabschluss vorhersehbaren, typischen Schäden, die aus der Pflichtverletzung oder Handlung resultieren.
- 6.4 Mit der vorstehenden Regelung ist eine Änderung der Beweislast zum Nachteil des Käufers nicht verbunden.
- 6.5 Ansprüche des Käufers aus sonstigen Erklärungen, die wir ausdrücklich und schriftlich im Zusammenhang mit Lieferungen abgegeben haben, sowie zwingende gesetzliche Ansprüche des Käufers, insbesondere nach Maßgabe des Produkthaftpflichtgesetzes, bleiben unberührt.
7. Gerichtsstand
- Gerichtsstand ist für beide Teile Haßfurt, sofern der Käufer Kaufmann, juristische Person des öffentlichen Rechts oder öffentlich-rechtliches Sondervermögen ist. Das gilt auch für Scheck- und Wechselprozesse. Wir sind darüber hinaus berechtigt, den Käufer an seinem allgemeinen Gerichtsstand zu verklagen.
8. Schlussbestimmungen
- 8.1 Es gilt ausschließlich deutsches Recht mit Ausnahme der Regeln über das internationale Privatrecht und des UN-Abkommens über den internationalen Warenkauf (CISG).
- 8.2 Wir sind berechtigt, die uns im Rahmen der Geschäftsbeziehung oder im Zusammenhang mit ihr zugänglich gemachten Daten über den Käufer im Sinne des Bundesdatenschutzgesetzes zu verarbeiten.
- 8.3 Falls einzelne Bestimmungen dieser Allgemeinen Liefer- und Zahlungsbedingungen unwirksam sind oder werden sollten, wird die Wirksamkeit der übrigen Bestimmungen dadurch nicht berührt.
- 8.4 Durch diese Allgemeinen Liefer- und Zahlungsbedingungen werden alle früher geltenden Geschäftsbedingungen aufgehoben und ersetzt.

Installation

Flächenheizung und -kühlung

Wohnungsstationen

Nahwärmeversorgung

Werkzeuge

Anhang

Moving
➤ Forward

Uponor Kundenservice* +49 (0)32 221 090 866

TECHNISCHE HOTLINE - VERTRIEB - ANGEBOTE - PROJEKTIERUNG

* Anruf aus dem Mobilnetz max. 9 ct./Min.

uponor

Uponor GmbH
Industriestraße 56
97437 Haßfurt
www.uponor.com

E-Mail: kundenservice@uponor.com

1137615_MaC_01/2023_Änderungen vorbehalten.